

Reģistrējiet savu produktu un
saņemiet atbalstu
www.philips.com/welcome

**DIKTOFONS LFH0615
LFH0625
LFH0635**

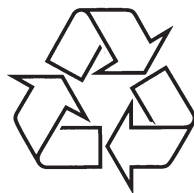

Tiecieties ar Philips Internetā
<http://www.philips.com>

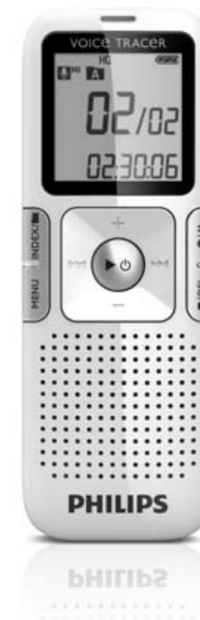

Lietošanas instrukcija

SATURA RĀDĪTĀJS

1 Sveicam	3
Preces iezīmes.....	3
2 Svarīgi	4
Drošība.....	4
Dzirdes drošība.....	4
Jūsu vecās preces izmešana.....	4
3 Jūsu Digitālais Diktofons	5
Kas atrodas iepakojumā?.....	5
Pārskats.....	6
4 Darbību sākot	7
Bateriju ievietošana.....	7
Ieslēgšana/izslēgšana	8
Taustiņu bloķēšanas funkcija	8
Diktofoņa lietošana ar datoru.....	8
5 Ierakstīšana	9
Ierakstīšana ar iebūvēto mikrofonu.....	9
Ierakstīšana ar ārējo mikrofonu	10
Satura atzīmju pievienošana	10
6 Atskaņošana	11
Balss ieraksta atskaņošana	11
Atskaņošanas funkcijas	11
Atkārtota atskaņošana	12
7 Dzēšana	14
Failu un satura atzīmju dzēšana	14
8 Iestatījumu regulēšana	15
9 Ierīces vadības programmas atjaunināšana	17
10 Biežāk uzdotie jautājumi	18
11 Tehniskie dati	19



Digitālais ierakstītājs

Ražotājs:

Philips Austria GmbH,
Speech Processing,
Guthell-Schoeder-Gasse
12, 1102 Vienna, Austria

Importētājs:

Philips Speech Processing
North America
66 Perimeter Center East,
Atlanta, GA 30346
vai
281 Hillmount Road,
Markham, ON L6C2S3
USA

Ražots Korejā

Reģistrējiet savu produktu un saņemiet atbalstu

www.philips.com/welcome

1 Gb = 1 000 000 000 baiti. Pieejamā atmiņa būs mazliet mazāk.

© 2011 Koninklijke Philips Electronics N.V. Visas tiesības rezervētas. Preču zīmes ir Koninklijke Philips Electronics N.V. vai to atbilstošo īpašnieku īpašums.

Ražotājs patur tiesības mainīt preces specifikācijas bez iepriekšēja brīdinājuma. Preču zīmes ir Royal Philips Electronics vai to atbilstošo īpašnieku īpašums.

Dokumenta versija 3.0, 2011-02-01.

PIEZĪMĒM

1. SVEICAM

Apsveicam ar Jūsu pirkumu un laipni lūgti Philips! Lai pilnībā izmantotu atbalstu, ko piedāvā Philips, apmeklējiet mūsu interneta lapu, lai iegūtu atbalsta informāciju, kā lietošanas pamācības, programmatūras lejupielādes, garantijas informāciju u.c.: www.philips.com

Preces iezīmes

- ClearVoice funkcija – veic dinamisku ieraksta uzlabošanu,klusos ieraksta fragmentus padarot skaidri saprotamus.
- Ieraksts ar vienu taustiņu – no izslēgšanās režīma uz ierakstu ar viena taustiņa piespiešanu.
- Ieraksta populārāajā MP3 formātā.
- Ātra ierakstu un datu kopēšana caur USB 2.0.
- Ar balsi aktivizējams ierakstīšanas režīms brīvroku ierakstīšanas funkcijai.
- USB lielapjoma atmiņa nodrošina maksimālu datu savietojamību.
- Viegla un ātra ierakstu pārvaldīšana, izmantojot četras failu mapes.

2. SVARĪGI

Drošība

- Lai izvairītos no īssavienojuma, nepakļaujiet precī lietum vai ūdenim.
- Nepakļaujiet ierīci pārmērīgam karstumam, ko var izraisīt sildīšanas aprikojums vai tieša saules gaisma.
- Sargājiet vadus no bojājumiem, sevišķi pie kontaktiem.
- Dublējiet Jūsu failus. Philips nav atbildīgs par jebkādu datu zudumiem.

Dzirdes drošība

Lietojot austiņas, ievērojiet sekojošas vadlīnijas:

- Klausieties saprātīgā skaļumā saprātīgus laika periodus.
- Nepalieliniet skaļumu, kad Jūsu dzirde adaptējas.
- Nenoregulējiet skaļumu tik augstu, ka Jūs nedzirdat, kas notiek ap Jums.
- Jums jābūt piesardzīgiem vai īslaicīgi jāpārtrauc lietošana potenciāli bīstamās situācijās.
- Nelietojiet austiņas, vadot motorizētu transportlīdzekli, velosipēdu vai skrituļdēli, u.tml. Šāda rīcība var radīt nelaimes gadījuma risku un ir nelegāla daudzās valstīs.

Svarīgi (modeļiem ar komplektā iekļautām austiņām):

Philips garantē saderību ar tā atskaņotāju maksimālo skaņas jaudu, kā nosaka attiecīgie ierobežojumi, bet tikai ar komplektā iekļauto austiņu oriģinālo modeli. Ja šīs austiņas jānomaina, mēs iesakām sazināties ar ierīces pārdevēju, lai pasūtītu Philips austiņu modeli, identisku oriģinālajam.

Jūsu vecās preces izmešana

- Jūsu prece ir veidota un ražota ar augstas kvalitātes materiāliem un komponentēm, ko var pārstrādāt un lietot atkārtoti.
- Ja precei ir pievienots šis pārsvītrotās riteņotās miskastes simbols, tas norāda, ka prece atbilst Eiropas Direktīvai 2002/96/EC.
- Apziniet vietējo atsevišķās savākšanas sistēmu elektriskām un elektroniskām precēm.
- Rīkojieties saskaņā ar vietējiem noteikumiem un neizmetiet vecās preces ar sadzīves atkritumiem. Pareiza veco preču izmešana palīdzēs novērst potenciālas negatīvas sekas apkārtējai videi un cilvēku veselībai.
- Baterijas (tajā skaitā iebūvētās pārlādējamās baterijas) satur vielas, kas var piesārņot apkārtējo vidi. Visas baterijas jāizmet oficiālā savākšanas punktā.



PIEZĪMĒM

A series of horizontal dotted lines for taking notes under the 'PIEZĪMĒM' section.

Baterija

- Tips: AAA/ LR03 Alkaline
- Bateriju skaits: 1
- Darbības ilgums: līdz 15 (LFH0635: 22) stundām (SLP ieraksta režīmā)

Sistēmas prasības

- Operētājsistēma: Windows 7/ Vista / XP / 2000, Mac OS X, Linux
- Savienojamība: brīvs USB ports

Darba nosacījumi

- Temperatūra: 5° – 45° C / 41° – 113° F
- Mitrums: 10% – 90%, bez kondensācijas

Izmēri un svars

- Platums x augstums x dziļums: 38 x 105 x 16,4 mm/ 1,5 x 4,1 x 0,6 collas
- Svārs: 55 g (ar baterijām)

Kas atrodas iepakojumā?

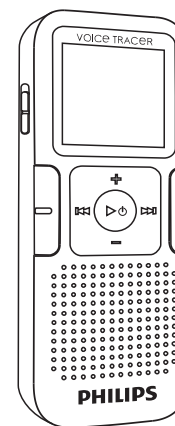

Digitālais diktofons



Ātrā darbības uzsākšanas pamācība



1 x AAA baterija



USB vads

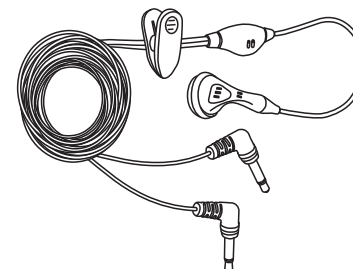

Brīvroku režīma (hands-free)
austiņas (tikai modelim
LFH0635)

Pārskats

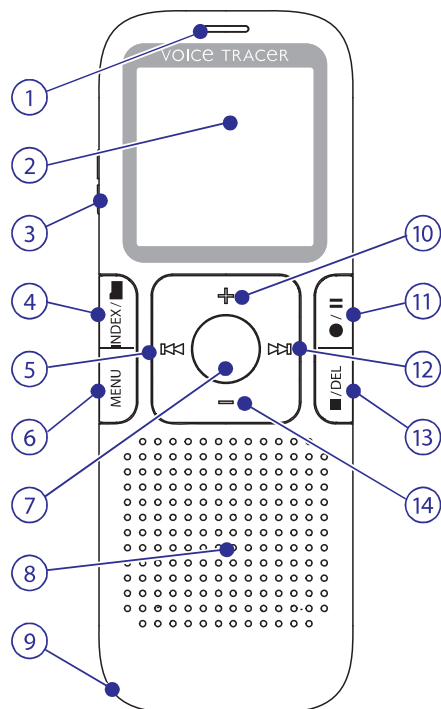

1. Ierakstīšanas/Atskaņošanas indikators
2. Displejs
3. Taustiņu bloķēšanas slēdzis
4. Saturs/Direktorija/Atkārtot (INDEX/■)
5. Tīt atpakaļ/Faila izvēle/Izvēlnes izvēle(◀◀)
6. Izvēlne (MENU)
7. Ieslēgt/Izslēgt, Atskaņot/Iepauzēt, Atskaņošanas ātrums (▶ ⏻)
8. Skaļrunis
9. Siksnīgas atvere

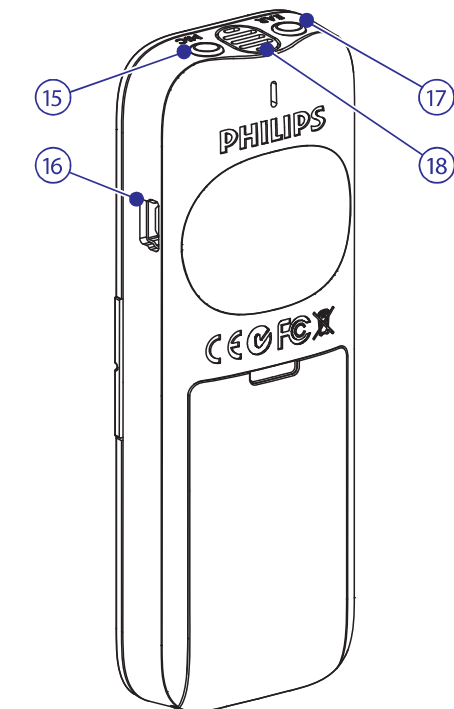

10. Skaļums skaļāk, Izvēlnes iespējas izvēlēšanās (+)
11. Ierakstīt/Pauze/Ieslēgt (●/||)
12. Tīt uz priekšu/Faila izvēle/Izvēlnes izvēle (▶▶)
13. Stop/Parādīt/Dzēst (■/DEL)
14. Skaļums klusāk, Izvēlnes iespējas izvēlēšanās (-)
15. Mikrofona kontakts (MIC)
16. USB kontakts
17. Ausiņu kontakts (EAR)
18. Iebūvētais mikrofons

Savienojamība

- Ausiņas: 3.5 mm, pretestība 16 omi vai vairāk
- Mikrofons: 3.5 mm, pretestība 2.2 kiloohmi
- USB: Augsta ātruma USB 2.0, mini-USB ports

Displejs

- Tips: LCD/ segmentu
- Ekrāna diagonāles izmērs: 34,5 mm / 1.4 collas

Atmiņa

- Iebūvētās atmiņas kapacitāte: 2 GB
- Iebūvētās atmiņas tips: NAND Flash
- Atmiņas kartes savietojamība: jā

Ierakstīšana

- Formāts: MPEG1 Layer 3 (MP3)
- Mikrofons: iebūvēts augstas jutības mikrofons, mono
- Ierakstīšanas režīmi: HQ, SP, LP, SLP (MP3/ mono)
- Bitu pārraides ātrums
 - HQ: 64 kbits/s
 - SP: 48 kbits/s
 - LP: 32 kbits/s
 - SLP: 8 kbits/s
- Ieraksta laiks (aptuveni)
 - SLP: 22 dienas
 - LP: 5,5 dienas
 - SP: 4 dienas
 - HQ: 2,75 dienas
- Saspiešanas proporcija
 - HQ: 22 kHz
 - SP/LP/ SLP: 16 kHz

Skaļrunis

- Tips: iebūvēts dinamisks skaļrunis
- Diametrs: 23 mm/ 0.9 collas
- Izejas jauda: 110 mW
- Skaņas pastiprināšana: ClearVoice

10. BIEŽĀK UZDOTIE JAUTĀJUMI

Zemāk uzskaitītās biežāk uzdoto jautājumu atbildes ir paredzētas, lai Jums palīdzētu atrisināt nelielus sarežģījumus Diktofona darbībā. Ja Jums neizdodas atrisināt darbības traucējumus, lūdzu, griezties pie vietējā izplatītāja vai apmeklējiet mūsu mājas lapu: www.philips.com/support

Mans ierakstītājs neieslēdzas

- Baterijas var būt tukšas vai ievietotas nepareizi. Nomainiet baterijas ar jaunām un pārliedzieties, ka tās tiek ievietotas pareizi.

Mans ierakstītājs neko neieraksta

- Ierakstītājam var būt bloķēti taustiņi. Pabīdīet slēdzi HOLD pozīcijā Off (Izslēgt).
- Var būt sasniegts maksimālais ierakstu skaits vai aizņemta visa atmiņa. Dzēsiet dažus ierakstus vai pārvietojiet tos uz ārēju ierīci.

Es neko nedzirdu no skaļruņa

- Iespējams, ir pievienotas austiņas. Atvienojiet austiņas.
- Skaļuma regulējums ir uz zemāko iestatījumu. Regulējiet skaļumu.

Mans ierakstītājs nevar atskaņot ierakstus

- Ierakstītājam var būt bloķēti taustiņi. Pabīdīet slēdzi HOLD pozīcijā Off (Izslēgt).
- Baterijas var būt tukšas vai ievietotas nepareizi. Nomainiet baterijas ar jaunām un pārliedzieties, ka tās tiek ievietotas pareizi.
- Nekas vēl nav ierakstīts. Pārbaudiet ierakstu skaitu.

Mans ierakstītājs nevar apturēt, iepauzēt, atskaņot un ierakstīt

- Ierakstītājam var būt bloķēti taustiņi. Pabīdīet slēdzi HOLD pozīcijā Off (Izslēgt).

Es neko nedzirdu austiņās

- Iespējams, austiņas nav kārtīgi pievienotas. Pilnībā pievienojiet austiņas.
- Skaļuma regulējums ir uz zemāko iestatījumu. Regulējiet skaļumu.

4. DARBĪBU SĀKOT

Bateriju ievietošana

1. Bīdīet bateriju nodalījuma vāciņu, lai atvērtu.
2. Ievietojiet baterijas kā norādīts. Pārliedzieties, ka ir ievērota polaritāte.

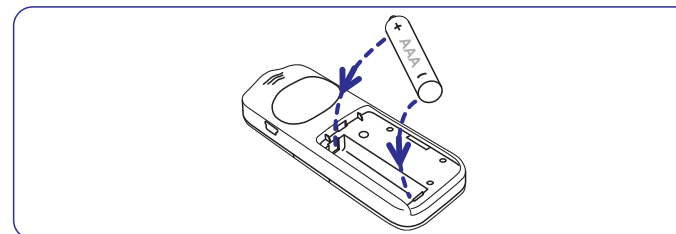



3. Aizveriet vāciņu.

☰ Piezīmes

- Izņemiet baterijas, ja Jūs nelietosiet Diktofonu ilgu laiku. Bateriju noplūde var bojāt Diktofonu.
- Ja Diktofons nestrādā pareizi, izņemiet baterijas un atkārtoti ievietojiet tās.
- Beidziet ierakstīšanu, pirms bateriju nomainīšanas. Bateriju izņemšana, kamēr notiek ierakstīšana, var bojāt failu.
- Kad baterijas ir gandrīz tukšas, mirkšķinās baterijas uzlādes līmeņa indikators.

Ieslēgšana/izslēgšana

1. Lai ieslēgtu, nospiediet un turiet taustiņu ► , līdz displejā parādās īsa animācija [I].
2. Lai izslēgtu, nospiediet un turiet taustiņu ► , kad ierakstīšana ir apturēta, līdz displejā parādās indikācija BYE.

Taustiņu bloķēšanas funkcija

1. Lai bloķētu taustiņus uz ierīces, novietojiet slēdzi **HOLD** pozīcijā "Hold".
 - Displejā īsi parādīsies indikācija "On Hold", un displejs izslēgsies.

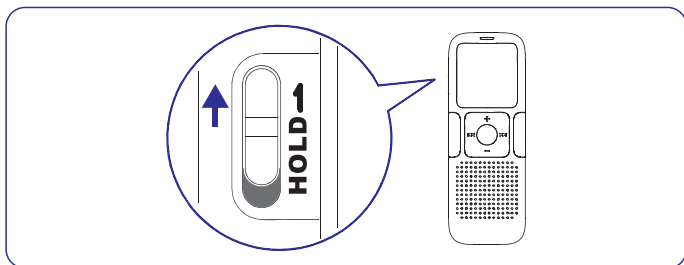

2. Atbloķējiet taustiņus, pabīdot slēdzi **HOLD** pozīcijā 'Off'.

Diktofoņa lietošana ar datoru

Kā USB saglabāšanas ierīce, Diktofoņs piedāvā ērtu veidu, lai saglabātu, dublētu un pārvietotu failus. Diktofoņs pievienojas datoram ar USB savienojumu un tam nav nepieciešama īpašas programmas uzstādīšana. Diktofoņs tiek automātiski parādīts kā noņemams diskdzinis.

Piezīmes

- Neatvienojiet Diktofoņu, kamēr faili tiek pārsūtīti no vai uz ierīci. Dati tiek sūtīti, kamēr ierakstīšanas/atkaņošanas indikators **(1)** mirkšķinās oranžā krāsā.

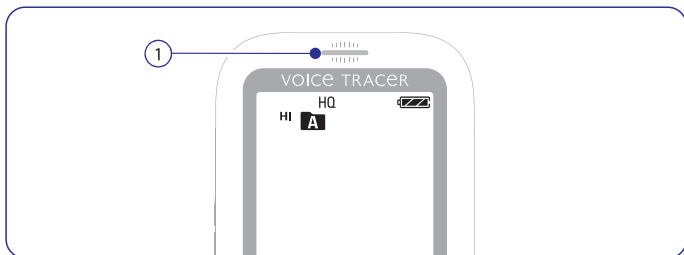

- Neformatējiet Diktofoņa atmiņu no datora. Diktofoņs izmanto pareizo failu sistēmu un automātiski izveido nepieciešamos direktorijus.

Jūsu Diktofoņa vada iekšēja programma, saukta par ierīces vadības programmu. Kā daļa no nepārtrauktās produktu uzraudzības, regulāri tiek pārskatīta vadības programma, veikti uzlabojumi un labotas kļūdas.



Ir iespējams, ka, kopš esat iegādājies šo Diktofoņu, ir izdota jauna vadības programmas versija ("Update" – atjauninājums). Šajā gadījumā Jūs vienkārši varat atjaunināt savu Diktofoņa vadības programmu, iestatot tās jaunāko versiju.

1. Savienojiet Diktofoņu ar datoru, izmantojot komplektā iekļauto USB vadu.
2. Lejupielādējiet Jūsu Diktofoņa vadības programmas atjauninājumu no www.philips.com/dictation un saglabājiet datorā.
3. Pārglabājiet failu Diktofoņa saknes direktorijā.
4. Kad atvienojat Diktofoņu no datora, programmatūra automātiski tiek atjaunināta.

Piezīmes

- Ņemiet vērā, ka atjauninātās vadības programmas failiem jābūt saglabātiem Diktofoņa saknes direktorijā, lai varētu notikt automātiska atjaunināšana.
- Vadības programmas fails pēc atjaunināšanas pabeigšanas no saknes direktorijas tiks automātiski dzēsts. Diktofoņs pēc atjaunināšanas izslēgsies.

... IESTATĪJUMU REGULĒŠANA

Ikona/ Displeja rādījums	Iespēja	Apraksts
 FORMAT	No (Nē) Yes (Jā)	Dzēš visus failus no ierakstītāja. Pārsūtiet visus svarīgos failus uz datoru, pirms ierakstītāja formatēšanas. Nospiediet ►⏻, lai apstiprinātu izvēli.
 INFO		Attēlo programmatūras versiju un izdošanas datumu. Piemēram: 100 06/01/2010

5. IERAKSTĪŠANA

Veicot pirmo ierakstu, lūdzu, ievērojiet šajā sadaļā aprakstītās instrukcijas!

Ierakstīšana ar iebūvēto mikrofonu

1. Kad ierakstītājs ir apturēts, spiediet taustiņu **INDEX/■**, lai izvēlētos vajadzīgo direktoriju.
2. Spiediet taustiņu **●/||**, lai sāktu ierakstīšanu.
 - *Ierakstīšanas/atskaņošanas indikators iedegas sarkanā krāsā.*
 - *Mērkējiet iebūvēto mikrofonu uz skaņas avotu.*
3. Lai iepauzētu ierakstīšanu, spiediet taustiņu **●/||**.
 - *Ierakstīšanas/atskaņošanas indikators mirkšķināsies, un displejā mirkšķināsies indikācija PAUSE.*
4. Vēlreiz spiediet taustiņu **●/||**, lai turpinātu ierakstīšanu.
5. Lai beigtu ierakstīšanu, spiediet taustiņu **■/DEL**.

Piezīmes

- Pirms sākt ierakstīšanu, iestatiet vajadzīgo bals aktivizācijas funkciju un ierakstīšanas režīmu (*vairāk informācijas skatiet sadaļā 8, Iestatījumu regulēšana 15. lpp.*).
- Veiciet testa ierakstu, lai pārlicinātos, ka Diktofona iestatījumi ir pareizi. Ierakstīšanas laikā Jūs varat sekot līdzi ieraksta kvalitātei, klausoties to radioaustiņās.
- Ierakstīšanas laikā nospiediet un turiet taustiņu ►⏻, lai parādītu atlikušo ierakstīšanas laiku.
- Ierakstīšanas laikā spiediet taustiņu ►►, lai izveidotu jaunu failu.
- Maksimālais failu skaits katrā direktorijā ir 99, kopējais failu skaits ir 396 faili (99 faili x 4 direktorijas).
- Ja ierakstīšanas laiks pārsniedz pieejamo ietilpību vai failu skaits sasniedz 396, ierakstīšana tiek apturēta un displejā parādās indikācija 'FULL'. Dzēsiet dažus ierakstus vai pārvietojiet tos uz datoru.
- Neizņemiet baterijas ierakstīšanas laikā. Tas var radīt ierakstītāja nepareizu darbību.
- Ja ierakstīšana plānota uz ilgu laiku, nomainiet baterijas pirms ierakstīšanas sākšanas.

Ierakstīšana ar ārēju mikrofonu

Lai ierakstītu ar ārēju mikrofonu, pievienojiet mikrofonu mikrofona kontaktam un sekojiet tiem pašiem norādījumiem, kādi minēti, lai ierakstītu ar iebūvēto mikrofonu. Kad ir pieslēgts ārējais mikrofons, iebūvētais mikrofons automātiski tiek izslēgts.

Satura atzīmju pievienošana

Satura atzīmes var lietot, lai atzīmētu noteiktus punktus ierakstā kā atsaucē punktus (piemēram, lai atzīmētu jaunās tēmas vai diskusijas sākumu).

1. Ierakstīšanas laikā spiediet taustiņu **INDEX**, lai pievienotu satura atzīmi.
 - Satura numurs tiek rādīts vienu sekundi.

⊞ Piezīmes

- Ikona **INDEX** (1) norāda, ka ieraksts satur satura atzīmes.

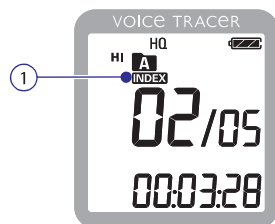

- Vienā failā var izveidot līdz 32 satura atzīmēm.

Jūs varat regulēt sava Diktofona iestatījumus tā, lai tie atbilstu ierakstīšanas apstākļiem un Jūsu vēlmēm.

1. Kad ierakstītājs ir apturēts, spiediet taustiņu **MENU**, lai atvērtu izvēlni.
 - *Displejā parādās indikācija **MODE** un mirgo šī brīža ierakstīšanas iestatījumi.*
2. Spiediet taustiņu + vai -, lai izvēlētos starp izvēlnes ikonām augstāk vai zemāk.
3. Spiediet taustiņu **◀◀** vai **▶▶**, lai mainītu attēloto iestatījumu. Jaunais iestatījums tiek automātiski apstiprināts (izņēmums: funkcijai **FORMAT** (formatēt) un **SPLIT** (sadalīt) jātiek apstiprinātai, piespiežot taustiņu **▶**).
4. Mainiet iestatījumus pēc savas izvēles vai, lai izietu no izvēlnes, spiediet taustiņu **MENU**.

Ikona/ Displeja rādījums	Iespēja	Apraksts
SLP LP SP HQ		Izvēlieties starp dažādiem ierakstīšanas režīmiem, tostarp HQ, SP, LP vai SLP ilgākam ierakstīšanas laikam. Papildus informāciju skatīt 11. nodaļā "Tehniskie dati", 19. lpp.
MIC	HI LO	Regulējiet ierakstīšanas jutību, lai izvairītos no fona trokšņu ierakstīšanas un piemērotos ierakstīšanas videi.
VA	On (Ieslēgts) Off (Izslēgts)	Balss aktivizēta ierakstīšana ir ērta funkcija brīvroku ierakstīšanai. Ja balss aktivizēta ierakstīšana ir iespējota, ierakstīšana sāksies, kad Jūs sāksiet runāt. Kad Jūs beigsiet runāt, ierakstītājs automātiski iepauzēs ierakstīšanu pēc trīs sekundēm klusuma, un turpinās tikai tad, kad Jūs atkal sāksiet runāt.
CLVOICE	On (Ieslēgts) Off (Izslēgts)	Dinamiska uzsvara izveidošana klusākajām ieraksta daļām, lai nodrošinātu labu balss saprotamību.
BEEP	Yes (Jā) No (Nē)	Ierakstītājs sniedz skaņas reakciju par taustiņu darbībām vai kļūdām.
AUTOOFF	5 15	Diktofons automātiski izslēdzas pēc 5 vai 15 bezdarbības minūtēm.

7. DZĒŠANA

Failu un satura atzīmju dzēšana

1. Kad ierakstītājs apturēts, spiediet taustiņu **INDEX/**, lai izvēlētos vajadzīgo direktoriju.
2. Nospiediet un 1 sekundi vai ilgāk turiet taustiņu **/DEL**.
 - *Ekrānā parādās indikācija DELETE (Dzēst).*
3. Spiediet taustiņu **◀◀** vai **▶▶**, lai izvēlētos dzēšanas iespēju:

Ikona	Nozīme
FILE	Dzēst vienu failu.
FOLDER	Dzēst visus failus direktorijā.
INDEX	Dzēst visas satura atzīmes failā.

4. Spiediet taustiņu **▶☺**.
5. Spiediet taustiņu **◀◀** vai **▶▶**, lai izvēlētos failu, direktoriju vai failu, kas satur dzēšamās satura atzīmes.
6. Vēlreiz spiediet taustiņu **▶☺**.
 - *Displejā parādās indikācija NO (Nē).*
7. Spiediet taustiņu **◀◀** vai **▶▶**, lai izvēlētos **YES** (Jā).
8. Spiediet taustiņu **▶☺**, lai apstiprinātu.

Piezīme

- Secīgi failu numuri tiek automātiski atkārtoti piešķirti.

6. ATSKAŅOŠANA

Balss ieraksta atskaņošana

1. Kad ierakstītājs ir apturēts, spiediet taustiņu **INDEX/**, lai izvēlētos vajadzīgo direktoriju.
2. Spiediet taustiņu **◀◀** vai **▶▶**, lai izvēlētos atskaņojamo failu.
3. Spiediet taustiņu **▶☺**.
 - *Displejā tiks parādīts atskaņošanas laiks un ierakstīšanas/ atskaņošanas indikators iedegas zaļā krāsā.*
4. Regulējiet skaļumu ar taustiņiem + un -.
5. Lai beigtu atskaņošanu, spiediet taustiņu **/DEL**.
 - *Displejā tiks parādīts pašreizējā faila kopējais atskaņošanas laiks.*
6. Spiediet taustiņu **▶☺** vēlreiz, lai turpinātu atskaņošanu no iepriekšējās pozīcijas.

Piezīme

- Ja austiņu kontaktam ir pievienotas austiņas, ierakstītāja skaļrunis tiks izslēgts.

Atskaņošanas funkcijas

Faila izvēle

1. Kad ierakstītājs ir apturēts, viegli piespiediet taustiņu **▶▶**, lai izvēlētos nākamo failu.
2. Kad ierakstītājs ir apturēts, viegli piespiediet taustiņu **◀◀**, lai izvēlētos iepriekšējo failu.

Lēna, ātra, normāla atskaņošana

1. Nospiediet un 1 sekundi vai ilgāk turiet taustiņu **▶☺**, lai pārslēgtos starp normālu, lēnu **▶▶▶** un ātru **▶▶▶▶** atskaņošanu (1).

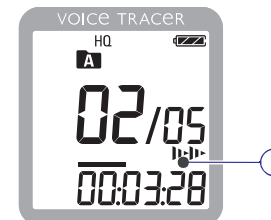

Meklēšana

1. Atskaņošanas laikā nospiediet un turiet taustiņu **◀◀** vai **▶▶**, lai meklētu atpakaļ vai uz priekšu pašreizējā faila robežās ar palielinātu ātrumu.
2. Atlaidiet taustiņu, lai turpinātu atskaņošanu izvēlētajā ātrumā.

Tīšana atpakaļ un uz priekšu/ satura atzīmes meklēšana

1. Atskaņošanas laikā spiediet taustiņu **◀◀** vai **▶▶**, lai attiecīgi attītu uz pašlaik atskaņotā faila sākumu vai tītu uz nākamo failu. Ja fails satur satura atzīmes, atskaņošana sākas no tām.

Atkārtota atskaņošana

Jūs varat iestatīt, lai Diktofons failus spēlētu atkārtoti.

Segmenta atkārtošana

1. Lai atkārtotu segmentu dziesmas robežās, spiediet taustiņu **INDEX/** izvēlētajā sākuma punktā.
 - Ekrānā mirkšķinās **A-B (1)** un parādās atkārtojuma simbols **↺ (2)**.
2. Izvēlētajā beigu punktā vēlreiz spiediet taustiņu **INDEX /**.
 - Sākas segmenta atkārtota atskaņošana.
3. Spiediet taustiņu **■/DEL**, lai beigtu atskaņošanu, vai spiediet taustiņu **INDEX /**, lai turpinātu normālu atskaņošanu.

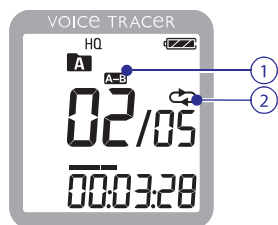

Faila vai direktorijas atkārtošana

1. Atskaņošanas laikā nospiediet un 1 sekundi vai ilgāk turiet taustiņu **INDEX/**, lai pārslēgtos starp atskaņošanas režīmiem (atkārtot failu vai atkārtot direktoriju).
2. Izvēlieties vēlamo atskaņošanas režīmu.

Ikona	Nozīme
FILE	Atkārtoti atskaņo vienu failu.
FOLDER	Atkārtoti atskaņo visus failus direktorijā.