

Registrirajte svoj izdelek in dobite podporo na strani
www.philips.com/welcome



VOICE TRACER

LFH0615

LFH0625

LFH0635

SL Piroènik za uporabnika

PHILIPS

Kazalo vsebine

1 Dobrodošli	3	6 Predvajanje	12
Glavne lastnosti izdelka	3	Predvajanje posnetka ali glasbene datoteke	12
2 Pomembno	4	Funkcije za predvajanje	12
Varnost	4	Ponovljeno predvajanje	13
Zaščita sluha	4	7 Brisanje	15
Odstranjevanje stare naprave	5	Brisanje datotek in zaznamkov	15
3 Vaš digitalni snemalnik Voice Tracer	6	8 Prilagoditev nastavitvev	16
Obseg dobave	6	9 Posodobitev vgrajene programske opreme	18
Pregled	7	10 Pogosta vprašanja	19
4 Prvi koraki	8	11 Tehnični podatki	20
Vstavljanje baterije	8		
Polnjenje baterije	8		
Vklop/izklop	9		
Blokada tipke (funkcija HOLD)	9		
Uporaba naprave Voice Tracer z računalnikom	9		
5 Snemanje	10		
Snemanje z vgrajenim mikrofonom	10		
Snemanje z zunanjim mikrofonom	11		
Dodajanje zaznamkov	11		

1 Dobrodošli

Dobrodošlico vam izreka družba Philips! Veseli nas, da ste se odločili za napravo iz naše ponudbe. Na našem spletnem mestu vam je na voljo celovita podpora družbe Philips v obliki priročnikov za uporabnika, prenosov programske opreme, garancijskih informacij in še marsičesa: **www.philips.com**

Glavne lastnosti izdelka

- ClearVoice – za dinamično poudarjanje tihih delov posnetka, ki omogoča izvrstno razumljivost govora
- Snemanje na en dotik – od izklopa do snemanja z enim samim pritiskom na tipko!
- Posnetki v povsod znanem zapisu MP3
- Izredno hiter prenos posnetkov in podatkov preko hitre povezave USB 2.0
- Govorni vklop snemanja za prostoročno narekovanje
- Pomnilniška naprava USB zagotavlja popolno združljivost
- Hitro in preprosto upravljanje s štirimi mapami

2 Pomembno

Varnost

- Napravo varujte pred dežjem in vodo, da se izognete kratkemu stiku.
- Naprave ne izpostavljajte moèni vroèini zaradi grelnikov ali neposrednega sonènega sevanja.
- Pazite da kabla ne zmeèkate, še posebej na vtiih.
- Varnostno kopirajte svoje datoteke. Družba Philips ne prevzema odgovornosti za izgubljene podatke.

Zašèita sluha

Pri uporabi slušalk upoštevajte naslednje smernice:

- Nastavite zmerno glasnost, slušalk pa za poslušanje ne uporabljajte predolgo.
- Obvezno pazite, da slušalk ne nastavite glasneje, kot to zmore prenesti vaš sluh.
- Glasnost vedno nastavite le do takšne mere, da še vedno slišite, kaj se dogaja okoli vas.
- Kadar so možne nevarne situacije, bodite zelo previdni ali pa uporabo zaèasno prekinite.
- Slušalk ne nosite, ko ste na poti z avtomobilom, kolesom, rolko itd. S tem lahko ogrozite promet in kršite zakonske predpise.

Pomembno (pri modelih s slušalkami):

Družba Philips jamèi za skladnost najveèje glasnosti svojih zvoènih naprav z veljavnimi predpisi, vendar to velja le za izvorni model slušalk, ki so bile ob nakupu priložene napravi. Èe morate slušalke zamenjati, se obrnite na svojega prodajalca in kupite enak model slušalk Philips.

Odstranjevanje stare naprave

- Za izdelavo naprave so bili uporabljeni kakovostni materiali in komponente, ki jih je mogoče reciklirati in znova uporabiti.
- Prečrtani simbol smetnjaka vas opozarja, da je naprava skladna z evropsko direktivo 2002/96/ES.
- Informirajte se o sistemu ločevanja odpadkov za električne in elektronske naprave v svoji regiji.
- Držite se zakonskih določil in teh izdelkov ne zavržite med običajne odpadke. S pravilnim odstranjevanjem starih naprav preprečite škodljive vplive na okolje in zdravje.
- Baterije in akumulatorji vsebujejo snovi, ki škodujejo okolju. Zaradi tega jih morate oddati na uradnih zbiralnih mestih.



3 Vaš digitalni snemalnik Voice Tracer

Obseg dobave

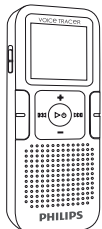

Digitalni snemalnik



Kratka navodila



1 × baterija AAA



Kabel USB



Prostoročne slušalke (samo LFH0635)

Pregled

- ① Prikaz za snemanje/predvajanje
- ② Prikazovalnik
- ③ Stikalo za blokado tipk
- ④ Zaznamek, mapa, ponavljanje (**INDEX**/**■**)
- ⑤ Hitro previjanje nazaj, izbira datoteke, spreminjanje možnosti menija (**◀◀**)
- ⑥ Meni (**MENU**)
- ⑦ Vklon/izklon, predvajanje/pavza, hitrost predvajanja (**▶** **⏸**)
- ⑧ Zvoènik
- ⑨ Odprtina za jermenèek
- ⑩ Poveèanje glasnosti, izbira menijske toèke (**+**)
- ⑪ Snemanje, pavza, vklop (**●**/**||**)
- ⑫ Hitro previjanje naprej, izbira datoteke, spreminjanje možnosti menija (**▶▶**)
- ⑬ Ustavitev, prikaz, brisanje (**■**/**DEL**)
- ⑭ Zmanjšanje glasnosti, izbira menijske toèke (**-**)
- ⑮ Prikljuèek za mikrofonski (MIC)
- ⑯ Vtiènica USB
- ⑰ Prikljuèek za slušalko (**EAR**)
- ⑱ Vgrajeni mikrofonski

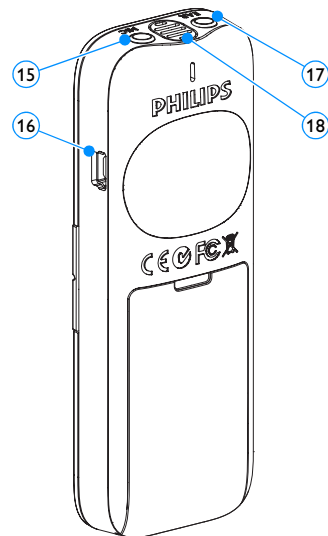
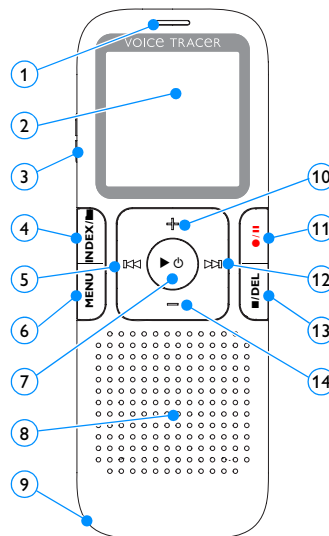

4 Prvi koraki

Vstavljanje baterije

- 1 Odstranite pokrov prostora za baterijo.
- 2 Vstavite baterijo, kot kaže slika. Pri tem pazite na pravilno polariteto.

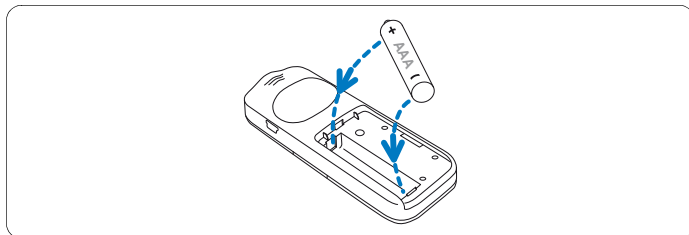

- 3 Znova zaprite pokrov.

⊖ Opombe

- Če naprave Voice Tracer dalj časa ne uporabljate, baterijo odstranite. Naprava Voice Tracer se lahko poškoduje zaradi puščenja baterije.
- Če naprava Voice Tracer ne deluje pravilno, odstranite baterijo in jo znova vstavite.
- Pred zamenjavo baterije ustavite napravo Voice Tracer. Če baterijo odstranite pri delujoči napravi Voice Tracer, se lahko datoteka poškoduje.
- Ko je baterija skoraj prazna, utripa znak za baterijo

Vklop/izklop

- 1 Za vklop naprave pridržite tipko ► ⊕ za toliko časa, da se na prikazovalniku prikaže kratka animacija [].
- 2 Za izklop naprave v načinu ustavitve pridržite tipko ► ⊕ za toliko časa, da se na prikazovalniku izpiše BYE.

Blokada tipke (funkcija HOLD)

- 1 Stikalo **HOLD** premaknite navzgor v položaj Hold, da blokirate vse tipke na napravi.
 - Na prikazovalniku se na kratko prikaže „On Hold“, potem pa se prikaz izključi.

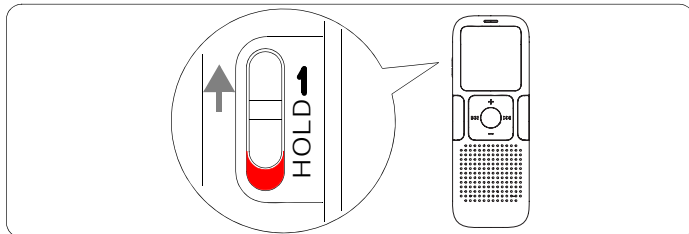

- 2 Blokada tipke odpravite tako, da stikalo **HOLD** premaknete v položaj Off (navzdol).

Uporaba naprave Voice Tracer z računalnikom

Naprava Voice Tracer deluje kot pomnilniška naprava USB, kar omogoča preprosto shranjevanje, varnostno kopiranje in premikanje datotek. Napravo Voice Tracer lahko povežete z računalnikom preko priključka USB. Namestitev posebne programske opreme ni potrebna. Naprava Voice Tracer se samodejno prikaže kot izmenljivi medij.

Opombe

- Naprave Voice Tracer ne ločite od računalnika, kadar datoteke prenašate iz naprave oziroma v njo. Med prenosom podatkov utripa oranžni prikaz za snemanje/predvajanje ①.

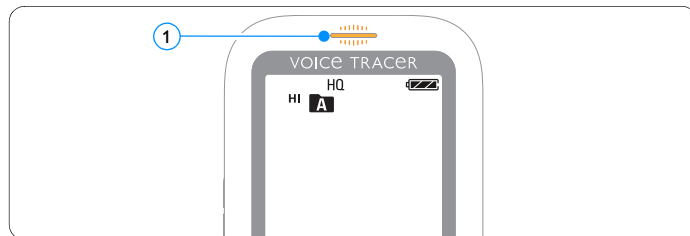

- Pogona naprave Voice Tracer ne formatirajte z računalnikom. Formatiranje z napravo Voice Tracer uporablja ustrezen datotečni sistem in samodejno pripravi potrebne mape.

5 Snemanje

Ko snemate svoje prve posnetke z napravo Voice Tracer, upoštevajte nasvete v tem razdelku!

Snemanje z vgrajenim mikrofonom

- 1 V naèinu ustavitve na kratko pritisnite tipko **INDEX/■**, da izberete želeno mapo.
- 2 Snemanje sprožite tako, da pritisnete tipko **●/||**.
 - *Prikaz za snemanje/predvajanje sveti rdeèe.*
 - *Vgrajeni mikrofonski usmerilec usmerite proti zvoènemu viru.*
- 3 Za preklic snemanja pritisnite tipko **●/||**.
 - *Prikaz snemanja/predvajanja utripa, na prikazovalniku pa utripa napis PAUSE.*
- 4 Snemanje nadaljujete tako, da znova pritisnete tipko **●/||**.
- 5 Za preklic snemanja pritisnite tipko **■/DEL**.

☰ Opombe

- Pred zaèetkom snemanja doloèite želeno funkcijo govornega vklopa in naèin snemanja (za podrobnosti glejte *poglavje 8, Prilagoditev nastavitve na strani 16*).
- Opravite poskusni posnetek, da boste preprièani, da ste izbrali pravilne nastavitve naprave Voice Tracer.
- Med snemanjem pridržite tipko **▶⊕**, da se prikaže preostali èas.
- Med snemanjem pritisnite **▶▶||**, da ustvarite novo datoteko.
- V vsaki mapi je lahko shranjenih do 99 datotek, skupno pa je lahko shranjenih 396 datotek (99 datotek × 4 mape).
- Èe èas snemanja preseže razpoložljivo kapaciteto ali èe število datotek doseže 396, se snemanje ustavi in se prikaže napis „FULL“. Posnetke izbrišite ali jih prenesite v raèunalnik.
- Med snemanjem baterije ne jemljite iz naprave. To lahko povzroèi slabo delovanje naprave.
- Èe morate posneti daljši posnetek, zamenjajte baterijo pred zaèetkom snemanja.

Snemanje z zunanjim mikrofonom

Če želite za snemanje uporabiti zunanji mikrofonski priključek, ga priključite na priključek za mikrofonski in ravnajte enako kot pri vgrajenem mikrofonski. Če priključite zunanji mikrofonski se vgrajeni mikrofonski izključi.

Dodajanje zaznamkov

Z zaznamki lahko označite določena mesta posnetka (na primer za označevanje nove teme pogovora).

- 1 Med snemanjem pritisnite tipko **INDEX**/, da vstavite zaznamek.
 - Številka zaznamka se prikaže za eno sekundo.

Opombe

- Simbol **INDEX**  pove, da posnetek vsebuje zaznamke.

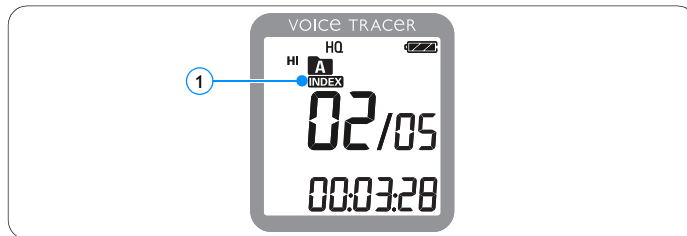

- Vsak posnetek lahko ima 32 zaznamkov.

6 Predvajanje

Predvajanje posnetka

- 1 V načinu ustavitve na kratko pritisnite tipko **INDEX/■**, da izberete želeno mapo.
- 2 Pritisnite tipko **◀◀** ali **▶▶**, da izberete datoteko za predvajanje.
- 3 Pritisnite tipko **▶** ϕ .
 - *Trajanje predvajanja se prikaže na prikazovalniku in sveti zeleni prikaz za snemanje/predvajanje.*
- 4 S tipkama **+** in **-** nastavite glasnost.
- 5 Za konec predvajanja pritisnite tipko **■/DEL**.
 - *Skupno trajanje predvajanja datoteke se prikaže na prikazovalniku.*
- 6 Znova pritisnite tipko **▶** ϕ , da nadaljujete predvajanje od prejšnjega mesta.

Opomba

Če so na priključek za slušalke priključene slušalke, se zvočnik izključi.

Funkcije za predvajanje

Izbiranje datoteke

- 1 V ustavitvenem načinu na kratko pritisnite tipko **▶▶**, da skočite na začetek naslednje datoteke.
- 2 V ustavitvenem načinu na kratko pritisnite tipko **◀◀**, da skočite na začetek prejšnje datoteke.

Počasno, hitro in običajno predvajanje

- 1 Med predvajanjem najmanj eno sekundo pridržite tipko **▶** ϕ , da preklopite med običajnim, počasnim **▶▶** in hitrim **▶▶▶▶** ^① predvajanjem.

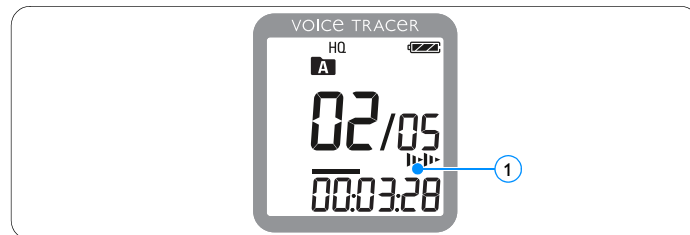

Iskanje

- 1 Med predvajanjem pridržite tipko **⏮** ali **⏭**, da trenutno datoteko hitro previjete naprej ali nazaj.
- 2 Spustite tipko, da znova zaženete predvajanje z izbrano hitrostjo.

Hitro previjanje naprej in nazaj/iskanje zaznamka

- 1 Med predvajanjem pridržite tipko **⏮** ali **⏭**, da skočite na začetek trenutne datoteke ali na naslednjo datoteko. Če ima datoteka shranjene zaznamke, se začne predvajanje na naslednjem zaznamku.

Ponovljeno predvajanje

Napravo Voice Tracer lahko nastavite tako, da se datoteke predvajajo s ponavljanjem.

Ponavljanje sekvence

- 1 Če želite ponoviti sekvenco datoteke ali ustvariti zanko, na izbrani začetni točki pritisnite tipko **INDEX/■**.
 - Na prikazovalniku utripa simbol **A-B** ① in se prikaže simbol zanke ②.
- 2 Na želeni končni točki znova pritisnite tipko **INDEX/■**.
 - Začne se sekvence ponavljanja.
- 3 Pritisnite tipko **■/DEL**, ko želite končati predvajanje, ali pritisnite tipko **INDEX/■**, da se vrnete na običajno predvajanje.

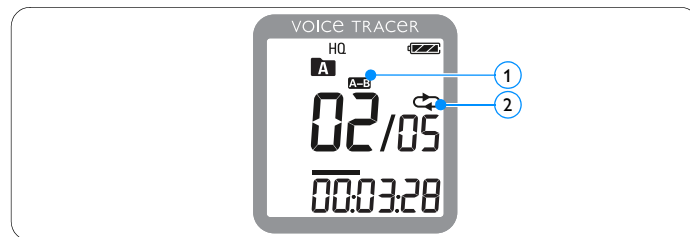





Ponavljanje datoteke ali mape

- 1 Med predvajanjem najmanj eno sekundo pridržite tipko **INDEX/** da preklopite med načini predvajanja (ponavljanje datoteke ali ponavljanje mape).
- 2 Izberite želeni način predvajanja:











Simbol	Pomen
FILE	Ponavljanje ene datoteke.
FOLDER	Ponavljanje vseh datotek v mapi.

7 Brisanje

Brisanje datotek in zaznamkov

- 1 V naèinu ustavitve na kratko pritisnite tipko **INDEX**/, da izberete želeno mapo.
- 2 Za najmanj eno sekundo pritisnite tipko /**DEL**.
 - Na prikazovalniku se izpiše **DELETE**.
- 3 Pritisnite tipko  ali , da izberete možnost za brisanje:

Simbol	Pomen
FILE	Brisanje ene datoteke.
FOLDER	Brisanje vseh datotek v mapi.
INDEX	Brisanje vseh zaznamkov v mapi.

- 4 Pritisnite tipko  .
- 5 Pritisnite tipko  ali , da izberete datoteko, mapo ali datoteko zaznamkov, ki jo/je treba izbrisa ti.
- 6 Znova pritisnite tipko  .
- Prikaže se **NO (Ne)**.
- 7 Pritisnite tipko  ali , da izberete **YES (Da)**.
- 8 Za potrditev pritisnite tipko  .

Opomba





Datoteke se samodejno oštevilèijo na novo.



8 Prilagoditev nastavitvev

Nastavitve svoje naprave Voice Tracer lahko prilagodite situaciji snemanja in svojim željam.

- 1 Za odpiranje menija pritisnite tipko **MENU**, dokler je naprava Voice Tracer v načinu ustavitve.
 - Na prikazovalniku se prikaže *MODE* in utripa trenutno nastavljeni način snemanja.
- 2 S pritiskom tipke **+** ali **-** se premaknete navzdol ali navzgor v vrstici s simboli nastavitvev.
- 3 Pritisnite tipko **◀◀** ali **▶▶**, da spremenite prikazano nastavitvev. Nova nastavitvev se samodejno prevzame (izjemi sta funkciji *FORMAT* in *SPLIT*, ki ju morate potrditi s tipko **▶** \oplus).
- 4 Zdaj lahko nastavite dodatne nastavitve ali zapustite meni s pritiskom tipke **MENU**.

Simbol/ prikaz	Možnost	Opis
SLP		Izbirate lahko med različnimi načini snemanja:
LP		HQ, SP, LP ali SLP za daljše trajanje snemanja.
SP		Za podrobnosti glejte <i>poglavje 11, Tehnični podatki na strani 20</i> .
HQ		
 MIC	HI LO	Nastavite občutljivost snemanja, da jo prilagodite okolju snemanja in se izognete šumom iz ozadja.

Simbol/ prikaz	Možnost	Opis
 VA	On Off	Govorno proženje snemanja je praktična funkcija za snemanje brez potrebe po pritisku na tipko. Ko je vključeno govorno proženje snemanja, se snemanje začne takoj, ko začnete govoriti. Ko nehate govoriti, naprava Voice Tracer po treh sekundah samodejno prekine snemanje in ga znova začne, ko začnete znova govoriti.
 CLVOICE	On Off	Dinamično poudarjanje tihih delov, ki izboljša razumljivost tihih glasov.
 BEEP	Yes No	Naprava Voice Tracer odda pri pritisku tipke ali napak ton.
 AUTOOFF	5 15	Naprava Voice Tracer se po 5 ali 15 minutah nedejavnosti samodejno izključi.

Simbol/ prikaz	Možnost	Opis
 FORMAT	No Yes	Brisanje vseh datotek iz naprave Voice Tracer. Pred formatiranjem snemalnika prenesite vse pomembne datoteke v osebni računalnik. Svojo izbiro potrdite s tipko ► 
 INFO		Prikaz različice vgrajene programske opreme in datuma odobritve. Primer: 100 06/01/2010

9 Posodobitev vgrajene programske opreme

Napravo Voice Tracer krmili notranji program, ki se imenuje vgrajena programska oprema. V okviru naknadnega razvoja izdelka se vgrajena programska oprema posodablja in se odpravljajo morebitne napake.

Morda je bila od nakupa naprave Voice Tracer izdana nova različica (posodobitev) vgrajene programske opreme. V tem primeru lahko vgrajeno programsko opremo naprave preprosto posodobite na najnovejše stanje.

- 1** Napravo Voice Tracer preko priloženega kabla USB povežite z računalnikom.
- 2** Posodobitev vgrajene programske opreme za svoj model naprave Voice Tracer prenesite s spletnega mesta www.philips.com v svoj računalnik.
- 3** Novo datoteko z vgrajeno programsko opremo kopirajte v korensko mapo naprave Voice Tracer.
- 4** Napravo Voice Tracer ločite od računalnika, kar sproži samodejno posodobitev vgrajene programske opreme.

Opombe

- Ne pozabite, da mora biti datoteka z vgrajeno programsko opremo v korenski mapi, da se lahko opravi samodejna posodobitev.
- Po zaključku posodobitve se datoteka z vgrajeno programsko opremo samodejno izbriše. Po tem se naprava Voice Tracer izključi.

10 Pogosta vprašanja

Ti odgovori na pogosta vprašanja vam naj bi pomagati rešiti preprostejše težave s napravo Voice Tracer. Če vam to ne uspe, se za pomoč obrnite na prodajalca ali obiščite naše spletno mesto: www.philips.com/support

Naprave Voice Tracer ni mogoče vključiti.

- Baterija je prazna ali ni pravilno vstavljena. Baterijo zamenjajte z novo in pazite, da je pravilno vstavljena.

Naprava Voice Tracer ne snema.

- Naprava Voice Tracer je v načinu HOLD. Stikalo HOLD potisnite v položaj „Off“.
- Doseženo je največje število posnetkov ali pa je porabljen prostor za posnetke. Posnetke izbrišite ali jih premaknite na zunanjo napravo.

Preko zvočnika ni slišati nišesar.

- Priključene so slušalke. Odklopite slušalke.
- Glasnost je nastavljena na najnižjo vrednost. Ustrezno nastavite glasnost.

Naprave Voice Tracer ne predvaja posnetkov.

- Naprava Voice Tracer je v načinu HOLD. Stikalo HOLD potisnite v položaj „Off“.
- Baterija je prazna ali ni pravilno vstavljena. Baterijo zamenjajte z novo in pazite, da je pravilno vstavljena.
- Posnetki še niso posneti. Preverite število posnetkov.

Naprava Voice Tracer ne omogoča ustavljanja, prekinjanja, predvajanja ali snemanja.

- Naprava Voice Tracer je v načinu HOLD. Stikalo HOLD potisnite v položaj „Off“.

Preko slušalk ni slišati nišesar.

- Slušalke niso pravilno priključene. Pravilno priključite slušalke.
- Glasnost je nastavljena na najnižjo vrednost. Ustrezno nastavite glasnost.

11 Tehnièni podatki

Prikljuèki

Slušalke	Vtiènica, 3,5 mm Impedanca: 16 Ω ali veè
Mikrofon	Vtiènica, 3,5 mm Impedanca: 2,2 k Ω
USB	High-speed USB 2.0, vtiènica mini

Prikazovalnik

Vrsta	Segmentni prikazovalnik LCD
Diagonala zaslona	34,5 mm / 1,4 "

Pomnilnik

Vgrajeni pomnilnik	2 GB
Vrsta vgrajenega pomnilnika	NAND Flash
Izmenljivi medij (osebni raèunalnik)	da

Snemanje

Zapis	MPEG1 Layer 3 (MP3)
Mikrofon	vgrajen zelo občutljiv mikrofon, mono
Naèini snemanja	HQ, SP, LP, SLP (MP3/mono)
Bitna hitrost	HQ: 64 kbit/s SP: 48 kbit/s LP: 32 kbit/s SLP: 8 kbit/s
Eas snemanja (približno)	SLP: 22 dnevi LP: 5,5 dnevi SP: 4 dnevi HQ: 3 dnevi
Frekvenca vzorèenja	HQ: 22 kHz SP/LP/SLP: 16 kHz

Zvoènik

Vrsta	vgrajen dinamièni zvoènik
Premer	23 mm / 0,9 "
Izhodna moè	110 mW
Izboljšanje zvoka	ClearVoice

Baterije

Vrsta	Alkalne baterije AAA/LR03
Število	1 kos
Življenjska doba (najveè)	15 (LFH0635: 22) ur (naèin snemanja SLP)

Sistemske zahteve

Operacijski sistem	Windows 7/Vista/XP/2000, Mac OS X, Linux
Vmesnik	prost prikljuèek USB

Pogoji delovanja

Temperatura	5°C – 45°C
Zraèna vlaga	10% – 90%, brez kondenzacije

Mere in teža

Širina × višina × globina	38 × 105 × 16,4 mm / 1,5 × 4,1 × 0,6 "
Teža z baterijami	55 g (0,12 lb)

Digital recorder | Enregistreur numérique | Digitaler Recorder | Цифровой рекордер

Produced by
Philips Austria GmbH,
Speech Processing,
Gutheil-Schoder-Gasse
12, 1102 Vienna, Austria

Imported by/Importé par
Philips Speech Processing
North America,
66 Perimeter Center East,
Atlanta, GA 30346
or/ou 281 Hillmount Road,
Markham, ON L6C 2S3

Εισαγωγέας: Φίλιπς Ελλάς
Α.Ε.Β.Ε., 25ης Μαρτίου 15,
177 78 Ταύρος
Χώρα προέλευσης: Κορέα
Importator: Philips Romania SRL,
Str. Fabrica de Glucoza Nr. 17,
Bucuresti - 020331

Forgalmazó: Philips
Magyarország Kft., Fehérvári
út 84/a, 1119 Budapest
Szármarzási ország: Korea
Dystrybutor: Philips Polska Sp.
z o.o., Al. Jerozolimskie 195B,
02-222 Warszawa

Цифровой диктофон
Philips Произведено под
контролем:
Philips Austria GmbH,
Speech Processing,
Гутхайль-Шодер-Гассе
12, 1102 Вена, Австрия

Импортер: ООО
«Филипс», Российская
Федерация, 119048 г.
Москва, ул. Усачева,
д. 35А. Товар не
подлежит обязательной
сертификации.

Dovozce:
Philips Česká republika s.r.o.,
Safránkova 1, 155 00 Praha 5
Dovozca:
Philips Slovakia s.r.o.,
Plynárenská 7/B,
821 09 Bratislava

Made in Korea • Fabriqué en Corée • Hergestellt in Korea • Сделано в Корее

Register your product and get support at

www.philips.com/welcome



1 GB/Go = 1 000 000 000 bytes/octets, available storage capacity will be less | la capacité de stockage disponible sera inférieure | der tatsächlich verfügbare Speicherplatz ist geringer

© 2011 Koninklijke Philips Electronics N.V. All rights reserved. Trademarks are the property of Koninklijke Philips Electronics N.V. or their respective owners.



Pridržujemo si pravico do nenapovedanih sprememb tehničnih podatkov.

Blagovne znamke so last podjetja Royal Philips Electronics ali njihovih lastnikov.

© 2011 Royal Philips Electronics. Vse pravice pridržane.

Različica dokumenta 3.0, 2011-02-01