

Registre o seu produto e obtenha a assistência de
www.philips.com/welcome



VOICE TRACER

LFH0615

LFH0625

LFH0635

PT Manual de instruções

PHILIPS

Conteúdo

1	Boas-vindas	3	6	Reprodução	12
	Destaques do produto	3		Reprodução de uma gravação ou ficheiro de música	12
<hr/>					
2	Importante	4	<hr/>		
	Segurança	4		Funções de reprodução	12
	Audição segura	4		Reprodução repetida	13
	Eliminação do aparelho antigo	5	7	Eliminar	15
<hr/>					
3	O seu Digital Voice Tracer	6	8	Personalizar as definições	16
	Volume de fornecimento	6	<hr/>		
	Vista geral	7	9	Actualização do firmware	18
<hr/>					
4	Iniciação	8	<hr/>		
	Introdução das pilhas	8	10	Perguntas frequentes	19
	Carregar as pilhas	8	<hr/>		
	Ligar/desligar	9	11	Características técnicas	20
	Bloqueio dos botões (função HOLD, Suspend)	9	<hr/>		
	Utilize o Voice Tracer com um computador	9	<hr/>		
<hr/>					
5	Gravar	10	<hr/>		
	Gravar com o microfone incorporado	10	<hr/>		
	Gravar com um microfone externo	11	<hr/>		
	Adicionar marcas de índice	11	<hr/>		

1 Boas-vindas

Bem-vindo à Philips! Estamos satisfeitos por se ter decidido por um aparelho da nossa empresa. Na nossa página na Internet encontrará todo o apoio da Philips sob a forma de manuais de utilizador, transferências de software, informações de garantia e muito mais: **www.philips.com**

Destaques do produto

- ClearVoice – para um aumento dinâmico de passagens de gravação silenciosas para excelentes audibilidade da voz
- Gravação com um toque – basta premir uma tecla para passar do modo desligado para o modo de gravação!
- Grava no popular formato MP3
- Transfira gravações e dados rapidamente através da ligação de alta velocidade USB 2.0
- Gravação activada por voz para tirar notas sem mãos
- A memória de massa USB assegura uma compatibilidade máxima
- Organize os seus ficheiros de forma rápida e fácil em 4 pastas

2 Importante

Segurança

- Para evitar curto-circuitos, não exponha o aparelho à chuva ou água.
- Não exponha o aparelho a calor excessivo causado por equipamentos de aquecimento ou luz solar directa.
- Preste atenção para que os cabos não sejam esmagados, principalmente nas fichas.
- Faça cópias de segurança dos ficheiros. A Philips não é responsável por qualquer perda de dados.

Audição segura

Respeite as seguintes directivas quando utilizar auscultadores:

- Ajuste um volume moderado e não utilize os auscultadores durante muito tempo para ouvir.
- Tenha cuidado para não regular o volume para um nível mais alto do que o suportado pelos ouvidos.
- Não aumente o volume ao ponto de não conseguir ouvir o que o rodeia.
- Deve ter cuidado ou parar temporariamente de utilizar o aparelho em situações potencialmente perigosas.
- Não utilize auscultadores quando estiver a conduzir um veículo motorizado, a andar de bicicleta ou de skate, etc., pois poderá criar situações de trânsito perigosas e é ilegal em muitas zonas.

Importante (nos modelos com auscultadores):

A Philips garante que o nível sonoro máximo do seus leitores de áudio está em conformidade com o determinado pelas entidades reguladoras relevantes, mas apenas com o modelo original de auscultadores fornecido. Se estes auscultadores precisarem de ser substituídos, recomendamos que se dirija a um revendedor para obter um modelo da Philips correspondente ao original.

Eliminação do aparelho antigo

- O aparelho foi concebido e fabricado com materiais e componentes de alta qualidade que podem ser reciclados e reutilizados.
- Quando um aparelho tiver este símbolo de um caixote com rodas marcado com uma cruz, é porque esse aparelho está abrangido pela Directiva Europeia 2002/96/CE.
- Informe-se acerca do sistema local de recolha de aparelhos eléctricos e electrónicos.
- Actue de acordo com as regulamentações locais e não deite fora os aparelhos antigos juntamente com o lixo doméstico normal. A eliminação correcta dos aparelhos antigos ajudará a impedir eventuais consequências negativas para o meio ambiente e para a saúde pública.
- As pilhas e pilhas recarregáveis contêm substâncias que podem poluir o meio ambiente. Por conseguinte, devem ser todas entregues num ponto de recolha oficial.



3 O seu Digital Voice Tracer

Volume de fornecimento

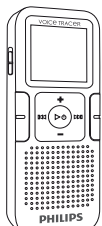

Gravador digital



Breves instruções



1 × AAA
bateria



Cabo USB

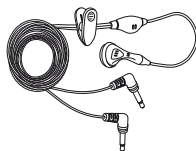

Auricular mãos-livres (apenas LFH0635)

Vista geral

- ① Indicador de gravação/reprodução
- ② Visor
- ③ Interruptor Hold
- ④ Índice, pasta, repetir (**INDEX/■**)
- ⑤ Rebobinar rápido, Selecção de ficheiros, Alterar opção do menu (**⏮**)
- ⑥ Menu (**MENU**)
- ⑦ Ligar/desligar, Reproduzir/Pausa, Velocidade de reprodução (**▶ ⏻**)
- ⑧ Altifalantes
- ⑨ Abertura para pega
- ⑩ Aumentar volume, Selecção da opção do menu (**+**)
- ⑪ Gravar, Pausa, Ligar (**● / ||**)
- ⑫ Para a frente rápido, Selecção de ficheiros, Alterar opção do menu (**⏭**)
- ⑬ Parar, Mostrar, Eliminar (**■ / DEL**)
- ⑭ Baixar volume, Selecção da opção do menu (**-**)
- ⑮ Entrada para o microfone (**MIC**)
- ⑯ Entrada USB
- ⑰ Entrada para os auscultadores (**EAR**)
- ⑱ Microfone integrado

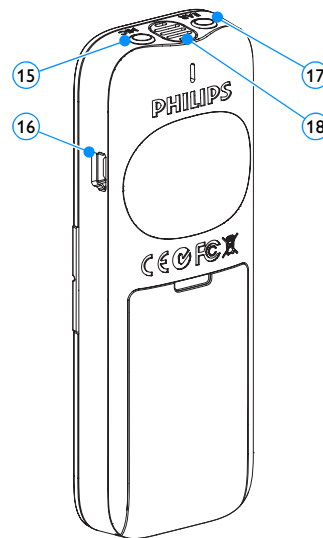
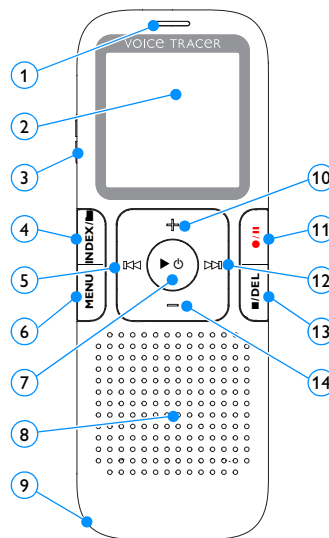

4 Iniciação

Introdução das pilhas

- 1 Retire a tampa do compartimento para as pilhas.
- 2 Coloque as pilhas conforme indicado. Para isso, preste atenção à polaridade correcta.

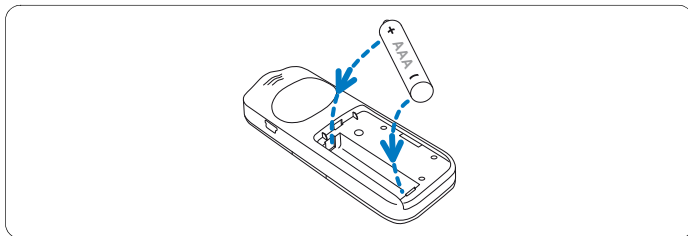

- 3 Volte a fechar a tampa.

⊖ Notas

- Retire as pilhas quando não pretender utilizar o Voice Tracer por um período de tempo prolongado. Pilhas com fugas podem danificar o Voice Tracer.
- Se o Voice Tracer não estiver a funcionar correctamente, retire as pilhas e volte a colocá-las.
- Pare o Voice Tracer antes de substituir as pilhas. Se as pilhas forem retiradas com o Voice Tracer a funcionar, o ficheiro pode ficar danificado.

- Quando as pilhas estiverem quase gastas, o indicador das pilhas pisca.

Ligar/desligar

- 1 Para ligar o aparelho, prima o botão ► ⏻ até que seja apresentada no visor uma breve animação [].
- 2 Para desligar prima o botão ► ⏻ com o gravador parado até o visor mostrar BYE (Adeus).

Bloqueio dos botões (função HOLD, Suspend)

- 1 Desloque o interruptor **HOLD** (Suspend) para cima, em direcção à posição Hold, para bloquear todos os botões do aparelho.
 - A mensagem "On Hold" (Suspensão) será mostrada durante breves momentos no visor e depois este desliga-se.

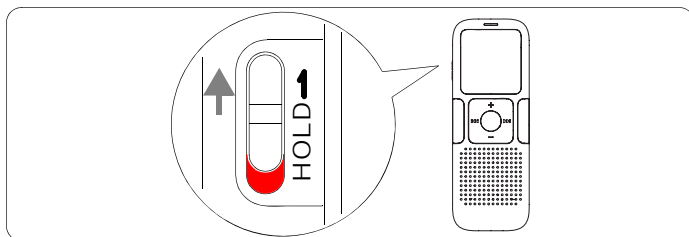

- 2 Desbloqueia novamente os botões, deslocando o interruptor **HOLD** (Suspend) para a posição Off (para baixo).

Utilize o Voice Tracer com um computador

Enquanto suporte de armazenamento em massa USB, o Voice Tracer constitui uma forma prática para gravar, fazer cópias de segurança e mover ficheiros. O Voice Tracer pode ser ligado a um computador através de uma ligação USB e não precisa de nenhum software especial para ser instalado. O Voice Tracer é mostrado automaticamente como uma unidade amovível.

ⓘ Notas

- Não desligue o Voice Tracer do computador, enquanto os ficheiros estiverem a ser transferidos do ou para o aparelho. Durante a transferência de dados, a luz indicadora de gravação/reprodução cor de laranja pisca ①.

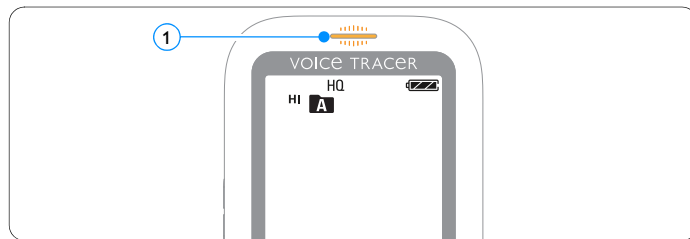

- Não formate a unidade do Voice Tracer num computador. A formatação do Voice Tracer utiliza o sistema de ficheiros correcto e instala automaticamente a pasta necessária.

5 Gravar

Quando efectuar as primeiras gravações com o Voice Tracer, tenha em conta as notas deste parágrafo!

Gravar com o microfone incorporado

- 1 Prima o botão **INDEX/■** com o gravador parado para seleccionar a pasta pretendida.
- 2 Prima o botão **●/||** para iniciar a gravação.
 - *O indicador de gravação / reprodução acende-se a vermelho.*
 - *Aponte o microfone incorporado à fonte do som.*
- 3 Para fazer uma pausa na gravação, prima o botão **●/||**.
 - *O indicador de gravação/reprodução pisca e a mensagem PAUSE (Pausa) pisca no visor.*
- 4 Prima o botão **●/||** de novo para prosseguir com a gravação.
- 5 Para parar a gravação, prima o botão **■/DEL**.

⊖ Notas

- Defina a função de activação por voz e o modo de gravação pretendidos antes de iniciar a gravação (Poderá encontrar mais informações em *Capítulo 8, Personalizar as definições na página 16*).
- Faça uma gravação de teste para garantir que as definições do Voice Tracer estão correctas.
- Durante a gravação mantenha premido **▶ ⊕** para mostrar o tempo de gravação restante.
- Prima **▶▶||** durante a gravação para criar um ficheiro novo.
- O número máximo de ficheiros em cada pasta é 99, correspondendo a uma capacidade total de 396 ficheiros (99 ficheiros × 4 pastas).
- Se o tempo de gravação ultrapassar a capacidade disponível ou o número de ficheiros atingir os 396, a gravação pára e a mensagem "FULL" (Cheio) é mostrada. Elimine algumas gravações ou transfira-as para um computador.
- Não retire as pilhas durante uma gravação. Isto pode provocar um erro de funcionamento do aparelho.
- Se houver a possibilidade de a gravação se prolongar no tempo, substitua as pilhas antes de iniciar.

Gravar com um microfone externo

Para gravar com um microfone externo, ligue o microfone à entrada do microfone e siga o mesmo procedimento utilizado para o microfone incorporado. O microfone incorporado é desactivado quando liga um microfone externo.

Adicionar marcas de índice

As marcas de índice podem ser utilizadas para marcar determinados pontos numa gravação como pontos de referência (para identificar, por exemplo, o início de um novo tema de conversa).

1 Prima o botão **INDEX**/ durante a gravação para adicionar uma marca de índice.

- *O número de índice é mostrado durante um segundo.*

Notas

- O ícone **INDEX** **1** indica que a gravação contém marcas de índice.

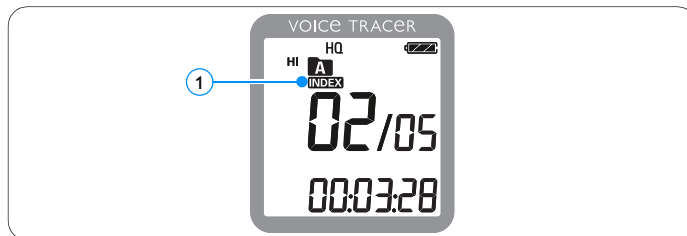

- Podem ser adicionadas até 32 marcas de índice por ficheiro.

6 Reprodução

Reprodução de uma gravação

- 1 Prima o botão **INDEX**/**■** com o gravador parado para seleccionar a pasta pretendida.
- 2 Prima o botão **⏮** ou **⏭** para seleccionar o ficheiro a reproduzir.
- 3 Prima o botão **▶** **⏻**.
 - *O tempo de reprodução é mostrado no visor e o indicador de gravação/reprodução verde acende-se.*
- 4 Regule o volume com os botões **+** e **-**.
- 5 Para parar a reprodução, prima o botão **■/DEL**.
 - *O tempo total de reprodução do ficheiro é mostrado no visor.*
- 6 Prima de novo o botão **▶** **⏻** para prosseguir a reprodução a partir da posição anterior.

⊖ Nota

Quando os auscultadores estão ligados à entrada para os auscultadores, o altifalante fica desactivado.

Funções de reprodução

Seleccionar um ficheiro

- 1 Prima brevemente o botão **⏭** com o gravador parado para avançar para o início do próximo ficheiro.
- 2 Prima brevemente o botão **⏮** com o gravador parado para avançar para o início do ficheiro anterior.

Reprodução lenta, rápida, normal

- 1 Durante a reprodução, prima e mantenha premido o botão **▶** **⏻** durante um segundo ou mais, para alternar entre reprodução normal, lenta **⏪** e rápida **⏩** **Ⓛ**.

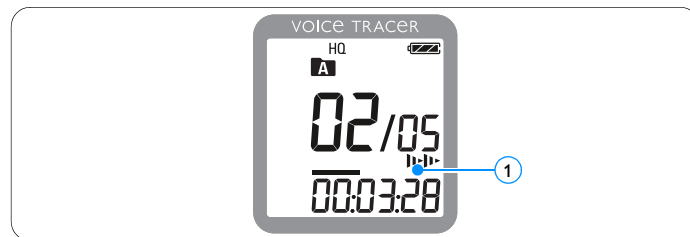

Procurar

- 1 Prima e mantenha premido o botão **⏮** ou **⏭** durante a reprodução para fazer uma procura a alta velocidade para trás ou para a frente no ficheiro actual.
- 2 Solte o botão para retomar a reprodução à velocidade seleccionada.

Retrocesso e avanço rápido / localização de uma marca de índice

- 1 Prima o botão **⏮** ou **⏭** durante a reprodução para retroceder para o início do ficheiro que está a ser reproduzido ou para avançar para o ficheiro seguinte, respectivamente. Se o ficheiro tiver marcas de índice, a reprodução começa na próxima marca de índice.

Reprodução repetida

Pode configurar o Voice Tracer de modo a que os ficheiros sejam reproduzidos repetidamente. **Repetir uma sequência**

- 1 Para repetir ou fazer um ciclo de uma sequência num ficheiro, prima o botão **INDEX/■** no ponto de início escolhido.
 - No visor o símbolo **A-B** pisca ① e o símbolo de ciclo **↻** ② aparece.
- 2 Prima o botão **INDEX/■** de novo no ponto de fim escolhido.
 - A sequência de repetição começa.
- 3 Prima o botão **■/DEL** para parar a reprodução ou prima o botão **INDEX/■** para regressar à reprodução normal.

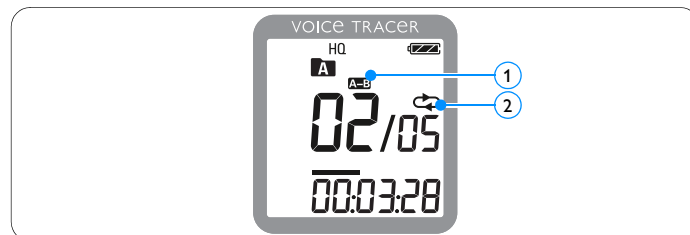





Repetir um ficheiro ou uma pasta



- 4 Durante a reprodução, mantenha o botão INDEX/■ premido durante pelo menos um segundo, para alternar entre os modos de reprodução (repetir o ficheiro ou repetir a pasta). Seleccione o modo de reprodução pretendido:







Ícone	Significado
FILE	Repetir um ficheiro.
FOLDER	Repetir todos os ficheiros de uma pasta.

7 Eliminar

Eliminar ficheiros e marcas de índice

- 1 Prima o botão **INDEX**/ com o gravador parado para seleccionar a pasta pretendida.
- 2 Prima e mantenha premido o botão /**DEL** durante pelo menos um segundo.
 - A mensagem *DELETE (Eliminar)* é mostrada no visor.
- 3 Prima o botão  ou  para seleccionar uma opção de eliminação:

Ícone	Significado
	Eliminar um só ficheiro.
	Eliminar todos os ficheiros de uma pasta.
	Eliminar todas as marcas de índice de um ficheiro.

- 4 Prima o botão .
- 5 Prima o botão  ou  para seleccionar o ficheiro, a pasta ou o ficheiro com as marcas de índice que pretende eliminar.
- 6 Prima novamente o botão .
- É visualizado *NO (Não)*.
- 7 Prima o botão  ou  para seleccionar **YES** (Sim).
- 8 Prima o botão  para confirmar.

Nota





Os ficheiros são automaticamente numerados de novo.



8 Personalizar as definições

Pode personalizar as definições do seu Voice Tracer para situações de gravação e as suas preferências pessoais.

- 1 Para abrir o menu, prima o botão **MENU** com o Voice Tracer parado.
 - No visor é mostrado *MODE (modo)*; o modo de gravação actualmente definido pisca.
- 2 Prima o botão **+** ou **-**, para navegar para cima ou para baixo na barra dos símbolos de definições.
- 3 Prima o botão **◀◀** ou **▶▶**, para alterar a definição apresentada. A nova definição é automaticamente assumida (excepções: as funções **FORMAT** (Formatar) e **SPLIT** (Dividir) têm de ser confirmadas com o botão **▶** ϕ).
- 4 Agora pode efectuar mais definições ou sair do menu premindo o botão **MENU**.

Ícone/ Visor	Definição	Descrição
SLP		Escolha entre vários modos de gravação: HQ, SP, LP ou SLP para uma maior duração de gravação. Para mais informações, veja <i>Capítulo 11, Características técnicas na página 20</i> .

Ícone/ Visor	Definição	Descrição
 MIC	HI LO	Regule a sensibilidade da gravação para ajustá-la ao ambiente de gravação e para evitar gravar ruídos de fundo.
 VA	On Off	A gravação com activação por voz é uma função prática para a gravação mãos-livres. Se a gravação com activação por voz estiver activa, a gravação tem início quando o utilizador começar a falar. Quando parar de falar, o gravador interrompe automaticamente a gravação após três segundos e só a retoma quando começar a falar de novo.
 CLVOICE	On Off	Aumento dinâmico de passagens silenciosas, para melhorar a audibilidade de vozes baixas.
 BEEP	Yes No	O Voice Tracer emite um som ao premir botões ou em caso de erros.

Ícone/ Visor	Definição	Descrição
 AUTOOFF	5 15	O Voice Tracer desliga-se automaticamente após 5 ou 15 minutos de inactividade.
 FORMAT	No Yes	Elimine todos os ficheiros do Voice Tracer. Transfira todos os ficheiros importantes para um computador antes de formatar o gravador. Confirme a sua escolha com o botão ► ⏻
 INFO		Apresenta a versão do firmware e a data de edição. Exemplo: 100 06/01/2010

9 Actualização do firmware

O Voice Tracer é controlado por um programa interno denominado firmware. No âmbito da manutenção de produtos, o firmware continua a ser desenvolvido ou os erros existentes são corrigidos.

É possível que tenha sido lançada uma versão mais recente (uma "actualização") do firmware desde que adquiriu o Voice Tracer. Neste caso, poderá simplesmente actualizar o firmware do seu aparelho.

- 1 Ligue o Voice Tracer a um computador com o cabo USB fornecido.
- 2 Transfira a actualização do firmware para o seu modelo de Voice Tracer a partir de www.philips.com para o seu computador.
- 3 Copie o novo ficheiro de firmware para o directório de raiz do Voice Tracer.
- 4 Desligue o Voice Tracer do computador para que o firmware seja automaticamente actualizado.

Notas

- Tenha em conta que o ficheiro de firmware tem de encontrar-se no directório de raiz, para que a actualização automática possa ser efectuada.
- Após a conclusão da actualização, o ficheiro de firmware é automaticamente apagado. A seguir, o Voice Tracer desliga-se.

10 Perguntas frequentes

As respostas às perguntas frequentes aqui mencionadas deverão ajudá-lo a resolver problemas simples com o Voice Tracer. Se não conseguir resolver o problema, consulte o seu representante ou visite o nosso site:

www.philips.com/support

O Voice Tracer não se deixa ligar.

- A pilha está gasta ou não está correctamente colocada. Substitua a pilha por uma nova e certifique-se de que está correctamente colocada.

O Voice Tracer não faz gravações.

- O Voice Tracer encontra-se no modo HOLD (Suspend). Deslize o interruptor HOLD (Suspend) para a posição "Off".
- O número máximo de gravações pode ter sido atingido ou a capacidade de gravação pode estar esgotada. Elimine algumas gravações ou transfira-as para um equipamento externo.

Não consigo ouvir nada através do altifalante.

- Os auscultadores podem estar ligados. Retire os auscultadores.
- O volume está no nível mais baixo. Regule o volume em conformidade.

O Voice Tracer não reproduz gravações.

- O Voice Tracer encontra-se no modo HOLD (Suspend). Deslize o interruptor HOLD (Suspend) para a posição "Off".
- A pilha está gasta ou não está correctamente colocada. Substitua a pilha por uma nova e certifique-se de que está correctamente colocada.
- Ainda não foi gravado nada. Verifique o número de gravações.

Não consigo parar, fazer pausa, reproduzir ou gravar com o Voice Tracer.

- O Voice Tracer encontra-se no modo HOLD (Suspend). Deslize o interruptor HOLD (Suspend) para a posição "Off".

Não consigo ouvir nada através dos auscultadores.

- Os auscultadores não estão correctamente ligados. Ligue correctamente os auscultadores.
- O volume está no nível mais baixo. Regule o volume em conformidade.

11 Características técnicas

Terminais

Auscultadores	3,5 mm, conector jack Impedância: 16 Ω ou superior
Microfone	3,5 mm, conector jack Impedância: 2,2 k Ω
USB	USB 2.0 de alta velocidade, tomada Mini

Visor

Tipo	LCD segmentado
Tamanho do ecrã na diagonal	34,5 mm / 1,4 "

Memória

Capacidade de memória incorporada	2 GB
Tipo de memória incorporada	NAND Flash
Mídia removível (PC)	sim

Gravação

Formato	MPEG1 Layer 3 (MP3)
Microfone	built-in microfone de alta sensibilidade e , mono
Modos de gravação	HQ, SP, LP, SLP (MP3/mono)
Taxa de bits	HQ: 64 kbit/s SP: 48 kbit/s LP: 32 kbit/s SLP: 8 kbit/s
Tempo de gravação (aprox.)	SLP: 22 dias LP: 5,5 dias SP: 4 dias HQ: 3 dias
Taxa de amostragem	HQ: 22 kHz SP/LP/SLP: 16 kHz

Altifalantes

Tipo	altifalante dinâmico incorporado
Diâmetro	23 mm / 0,9 "
Potência de saída	110 mW
Aperfeiçoamento do som	ClearVoice

Pilhas

Tipo	AAA/LR03 Pilhas alcalinas
Quantidade	1 unidade
Duração com uma carga (máx.)	15 (LFH0635: 22) horas (modo de gravação SLP)

Requisitos do sistema

Sistema operativo	Windows 7/Vista/XP/2000, Mac OS X, Linux
Interface	porta USB livre

Condições de funcionamento

Temperatura	5° – 45°C
Humidade do ar	10% – 90%, sem condensação

Dimensões e peso

Largura × Altura × Profundidade	38 × 105 × 16,4 mm / 1,5 × 4,1 × 0,6 "
Peso incl. pilhas	55 g (0,12 lb)

Digital recorder | Enregistreur numérique | Digitaler Recorder | Цифровой рекордер

Produced by
Philips Austria GmbH,
Speech Processing,
Gutheil-Schoder-Gasse
12, 1102 Vienna, Austria

Imported by/Importé par
Philips Speech Processing
North America,
66 Perimeter Center East,
Atlanta, GA 30346
or/ou 281 Hillmount Road,
Markham, ON L6C 2S3

Εισαγωγέας: Φίλιπς Ελλάς
Α.Ε.Β.Ε., 25ης Μαρτίου 15,
177 78 Ταύρος
Χώρα προέλευσης: Κορέα
Importator: Philips Romania SRL,
Str. Fabrica de Glucoza Nr. 17,
Bucuresti - 020331

Forgalmazó: Philips
Magyarország Kft., Fehérvári
út 84/a, 1119 Budapest
Szármarzási ország: Korea
Dystrybutor: Philips Polska Sp.
z o.o., Al. Jerozolimskie 195B,
02-222 Warszawa

Цифровой диктофон
Philips Произведено под
контролем:
Philips Austria GmbH,
Speech Processing,
Гутхайль-Шодер-Гассе
12, 1102 Вена, Австрия

Импортер: ООО
«Филипс», Российская
Федерация, 119048 г.
Москва, ул. Усачева,
д. 35А. Товар не
подлежит обязательной
сертификации.

Dovozce:
Philips Česká republika s.r.o.,
Šafránkova 1, 155 00 Praha 5
Dovozca:
Philips Slovakia s.r.o.,
Plynárenská 7/B,
821 09 Bratislava

Made in Korea • Fabriqué en Corée • Hergestellt in Korea • Сделано в Корее

Register your product and get support at

www.philips.com/welcome



1 GB/Go = 1 000 000 000 bytes/octetes, available storage capacity will be less | la capacité de stockage disponible sera inférieure | der tatsächlich verfügbare Speicherplatz ist geringer
© 2011 Koninklijke Philips Electronics N.V. All rights reserved. Trademarks are the property of Koninklijke Philips Electronics N.V. or their respective owners.



Reserva-se o direito a alterações das especificações sem aviso prévio.

As marcas registadas são propriedade da Royal Philips Electronics ou dos respectivos proprietários.

© 2011 Royal Philips Electronics. Todos os direitos reservados.

Versão do documento 3.0, 2011-02-01.