

# brugermanual

käyttöoppaita | uživatelské příručky | felhasználói útmutatók  
instrukcje obsługi | použivatelské príručka | руководство пользователя  
εγχειρίδιο χρήσης | kullanıcı elkitabı

wearable digital audio player



**PHILIPS**

Systemkrav:

Vaatumukset:

Požadavky na systém:

Rendszerkövetelmények:

Wymagania sprzętowe:

Požiadavky systému:

требования к системе:

Απαιτήσεις συστημάτων:

Sistem geregi:

- Windows 98SE / 2000 / ME / XP
- Mac OS9.2.2 and 10.2.6

## Мы надеемся, что вы будете довольны вашим переносная цифровая аудиоплейром

Посетите веб-страницу: [www.philips.com/support](http://www.philips.com/support)  
и введите название вашего изделия для просмотра  
следующих материалов:

- Часто задаваемые вопросы
- Последние руководства пользователя
- Последние версии компьютерных программ для загрузки

*Номера модели и находятся рядом с портом USB  
(снимите крышку USB, чтобы их рассмотреть).*

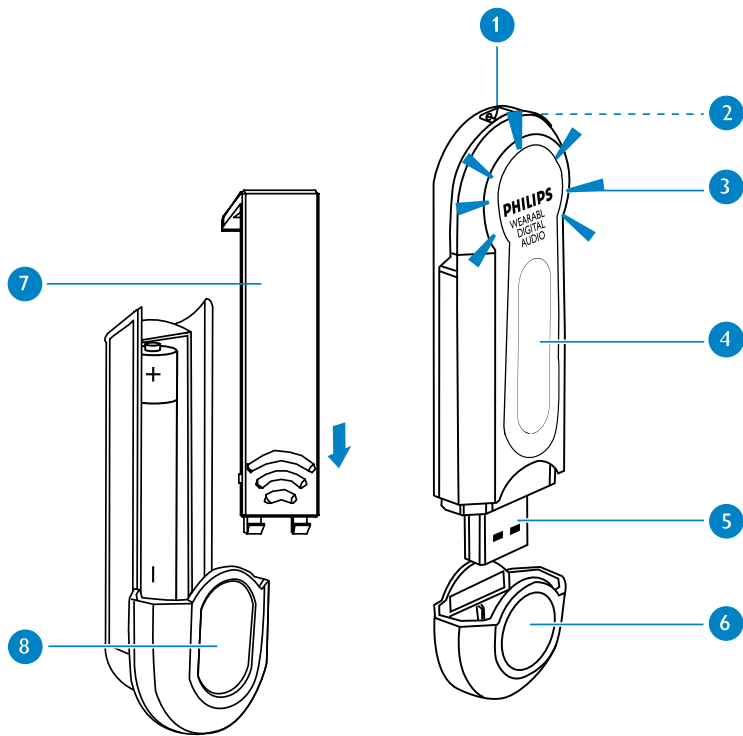

# Названия разделов

- 1 **отверстие для ремня:** закрепление шейного ремня
- 2 **Гнездо для наушников:** Вставьте сюда штекер пульта ду, а затем подсоедините наушники к пульта ду
- 3 **с красным светодиодным индикатором:** во время зарядки мигает редко; во время передачи файла мигает часто
- 4 **ЖК дисплей:** динамически отображает сведения о дорожках и об исполнителях, данные проигрывателя и ход передачи файла
- 5 **порт USB:** соединение с компьютером / батарейного блока
- 6 **крышка USB:** защита порта USB
- 7 **Крышку батарейного блока:** Откройте и вставьте новую щелочную батарею AAA
- 8 **AAA аккумулятор:** обеспечивает резервное питание

Батареи содержат химические вещества: размещайте их осторожно.

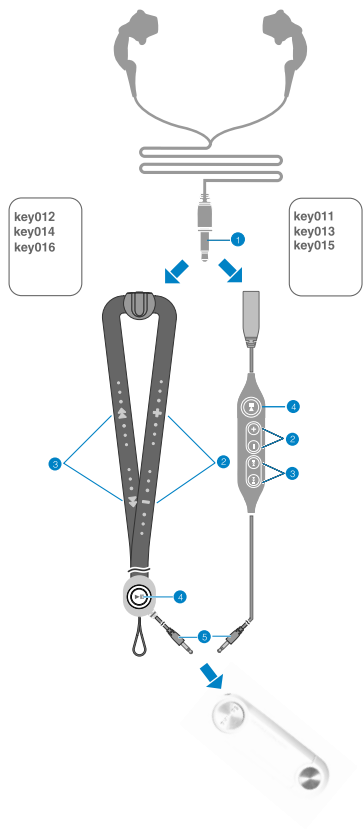

## Пульт дистанционного управления

- 1 Разъем наушников
- 2 Volume + : увеличение громкости  
Volume – : уменьшение громкости
- 3 Следующая дорожка / SuperSkip ►► : для прокрутки вперед и обзора  
Предыдущая дорожка / SuperBack ◀◀ : для прокрутки назад и обзора
- 4 Power ►|| : Включение / Выключение и Воспроизведение / Пауза
- 5 Разъем пульта дистанционного управления

## Подсоединение пульта дистанционного управления

- 1 Проденьте шейный ремень через отверстие.
- 2 Вставьте в проигрыватель разъем пульта дистанционного управления.
- 3 Вставьте разъем наушников в гнездо наушников.

# Подготовка к работе

## Установите

Вставьте прилагаемый компакт-диск в устройство чтения компакт-дисков и, следуя инструкциям на экране, установите драйвер и программное обеспечение.

## Питание

В проигрывателе установлен встроенный аккумулятор USB. Для зарядки Проигрыватель включите компьютер. Отсоедините крышку USB. Подсоедините Проигрыватель к порту USB компьютера. Заряжайте проигрывателя до тех пор, пока индикатор POWER (Питание) не перестанет мигать и не загорится ровным светом (около 4.5 часов). Убедитесь, что во время зарядки компьютер остается включенным.



## Внимание!

Пользователям Windows 98SE:

НЕ ПОДСОЕДИНЯЙТЕ проигрыватель к компьютеру до ЗАВЕРШЕНИЯ установки.

Пользователям MAC:

НЕ ПОДСОЕДИНЯЙТЕ проигрыватель к порту USB для клавиатуры. Недостаточно питания для определения Проигрыватель.



## ВНИМАНИЕ!

- Можно сразу начать воспроизведение, воспользовавшись прилагающимся аккумулятором. Если перед присоединением блока с батареей AAA уже был заряжен встроенный аккумулятор плейера, сначала будет использована энергия батареи AAA.
- Во время зарядки проигрывателя можно систематизировать музыкальные файлы на компьютере. (см. стр. 105 для получения дополнительных сведений)





## Соединение USB

При подключении USB проигрывателя появится в **Проводнике Windows** или в программе **Finder**, если используете компьютер Macintosh, как новое запоминающее устройство USB. Можно использовать Проигрыватель в качестве запоминающего устройства для хранения любых файлов данных.

### Перенос файлов и музыкальные файлы

Выделите мышью один или несколько файлов или музыкальные файлы для переноса на компьютер или на Проигрыватель. Перенос осуществляется с помощью перетаскивания. Во время переноса файлов индикатор мигает зеленым светом.

**Пользователям PC:** Выполните безопасное отключение Проигрывателя от компьютера, щелкнув на панели задач  во избежание ошибки файла.

**Пользователям WINDOWS 98SE:** в вашей ОС нет значка . Просто отсоедините проигрывателя по завершении переноса файлов.

**Пользователям MAC:** Перетащите мышью проигрыватель в папку **Trash** (мусор) перед тем, как отсоединиться.

### Обновления

Для оптимизации взаимодействия между проигрывателем и компьютером посещайте страницу [www.philips.com/support](http://www.philips.com/support) для получения обновленных версий . (см. стр. 107 для получения дополнительных сведений)

### Форматирование Проигрыватель

**Пользователям PC:** Необходимо форматировать проигрывателя только в файловую систему FAT.

**Пользователям MAC:** Форматируйте проигрыватель только с помощью специальной программы форматирования, прилагающейся к проигрывателю.

**ВАЖНАЯ ИНФОРМАЦИЯ:** Сохраняйте исходные файлы!











Следите за сохранностью исходных файлов после их переноса в проигрыватель.

Philips не несет ответственности за любую утрату содержимого в том случае, если изделие повреждено или не читается.

## кнопки управления и ЖК дисплей

| Основные операции                                | Нажимаемые кнопки   |
|--|---|
| Включение / Выключение                           | Нажмите и удерживайте ►► для включения питания  |
| Воспроизведение музыки                           | нажмите ►►  |
| Приостановка воспроизведения                     | нажмите ►► во время воспроизведения   |
| Изменение громкости                              | Нажмите VOLUME + / -  |
| Воспроизведение следующей или предыдущей дорожки | Нажмите ►► для перехода на следующей и ◀◀ для перехода на предыдущей дорожке                    |
| Superskip  | Нажмите и удерживайте ►► для быстрого перемещения вперед, или ◀◀ для быстрого перемещения назад |

Проигрыватель имеет интуитивно понятный дисплей для показа различной информации:

|   |  |
|---|--|
|  Уровень зарядки встроенного аккумулятора |  Низкий уровень заряда аккумулятора |
|  Использование наружного аккумулятора     |  Регулировка громкости              |
|  Номер папки                              |  Номер записи                       |
|  Воспроизведение музыки                   |  Прекращение воспроизведения музыки |
|  Быстрое перемещение назад                |  Быстрое перемещение вперед         |



### ВНИМАНИЕ!

- Проигрыватель может отображать информацию на языках с латинским алфавитом, на упрощенном китайском, традиционном китайском, японском и корейском языках.

Можно изменить настройки с помощью приложения **Firmware Manager**, которое находится на прилагаемом компакт-диске.

Away with him - 2Fun

003 003 04:15

## Настройка порядка воспроизведения

Проигрыватель воспроизводит музыкальные файлы в том порядке, в котором они были упорядочены в папках, как показано на следующем рисунке:

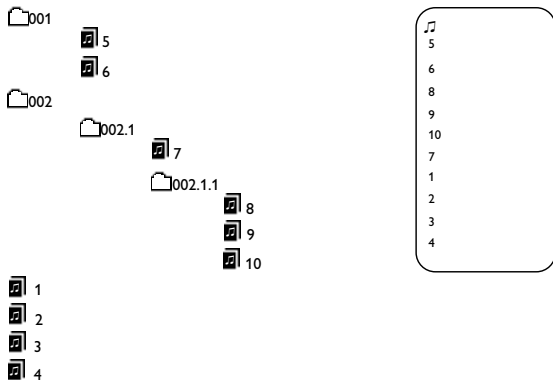

### ВНИМАНИЕ!

- Проигрыватель поддерживает папки до трех уровней вложенности.
- Музыкальные файлы из внутренних папок будут воспроизводиться раньше, чем файлы из корневого каталога.
- Кроме того, можно использовать **MUSICMATCH** (поставляется на прилагаемом компакт-диске) для передачи и записи музыкальных файлов. Посетите веб-страницу [www.musicmatch.com](http://www.musicmatch.com) для получения дополнительных сведений

## Установка языка дисплея

Проигрыватель может отображать информацию на языках с латинским алфавитом, на упрощенном китайском, традиционном китайском, японском и корейском языках. Можно изменить настройки с помощью приложения **Firmware Manager**, которое находится на прилагаемом компакт-диске.

- 1 Вставьте прилагаемый компакт-диск в устройство чтения компакт-дисков и, следуя инструкциям на экране, установите драйвер и программное обеспечение.
- 2 Подсоединение проигрыватель к компьютеру. Делайте резервную копию всех файлов/музыкальных файлов на проигрывателе. **Перед обновлением проигрыватель будет отформатирован.**
- 3 **Пользователям PC:** Запустите **Firmware Manager**, используя **Start** (Пуск) или ярлык на рабочем столе. **Пользователям MAC:** Запустите **Firmware Manager** из папки этой программы или с помощью ярлыка на рабочем столе.
- 4 Выберите в **Firmware Manager** нужный язык. Для завершения установки языка следуйте экранным инструкциям.

**ВАЖНАЯ ИНФОРМАЦИЯ:** Сохраняйте исходные файлы!

Следите за сохранностью исходных файлов после их переноса в проигрыватель.

Philips не несет ответственности за любую утрату содержимого в том случае, если изделие повреждено или не читается.



### ВНИМАНИЕ!

Для оптимизации взаимодействия между проигрывателем и компьютером посетайте страницу [www.philips.com/support](http://www.philips.com/support) для получения обновленных версий. Сохраните файл обновления в той же папке, в которой установлена **Firmware Manager**. Перед установкой обновленной версии распакуйте.

## Обновить встроенное программное обеспечение

Для оптимизации взаимодействия между проигрывателем и компьютером посещайте страницу [www.philips.com/support](http://www.philips.com/support) для получения обновленных версий. Сохраните файл обновления в той же папке, в которой установлена **Firmware Manager**. Перед установкой обновленной версии распакуйте.

- 1 Подсоединение проигрыватель к компьютеру. Делайте резервную копию всех файлов/музыкальных файлов на проигрывателе. **Перед обновлением проигрыватель будет отформатирован.**
- 2 Пользователям PC: Запустите **Firmware Manager**, используя **Start** (Пуск) или ярлык на рабочем столе. Пользователям MAC: Запустите Firmware Manager из папки этой программы или с помощью ярлыка на рабочем столе.
- 3 Если обновленная версия встроенной программы является более поздней, чем вашего проигрывателя, щелкните **"Continue"** (Продолжить), чтобы начать установку встроенной программы.

## Восстановление Firmware

Если проигрыватель перестает реагировать на нажатие любых клавиш, сделайте следующее:

- 1 Пользователям PC: Запустите **Firmware Manager**, используя **Start** (Пуск) или ярлык на рабочем столе. Пользователям MAC: Запустите Firmware Manager из папки этой программы или с помощью ярлыка на рабочем столе.
- 2 Нажмите и удерживайте ►|| затем подсоедините проигрыватель прямо к порту USB компьютера. Не отпускайте ►|| пока не будет предложено отпустить клавишу.
- 3 Когда восстановление Firmware будет завершено, появится главный экран Firmware Manager. Выберите язык и (или) обновления, как описано выше.

## Устранение неполадок

При возникновении какой-либо неполадки сначала просмотрите пункты, представленные на следующих страницах. Для получения дополнительной помощи и других советов по устранению неполадок просмотрите также FAQ (Часто задаваемые вопросы) на странице [www.philips.com/support](http://www.philips.com/support). Если следуя этим советам, не удалось найти решение, обратитесь к продавцу или в сервисный центр.

### ПРЕДУПРЕЖДЕНИЕ:

Ни при каких обстоятельствах не допускается попытка самостоятельно исправить прибор, поскольку это сделает гарантию недействительной.

| Проблема                          | Причина                                    | Решение   |
|-----------------------------------|--|---|
| Музыки не слышно                  | Встроенный аккумулятор потек               | Замените аккумулятор (см. Шаг 1, стр. 98)   |
|                                   | Автоматическое отключение питания          | Проигрыватель автоматически отключается от питания через 60 секунд после прекращения воспроизведения, если за это время не была нажата ни одна клавиша. Нажмите и удерживайте ►   для включения питания |
| Автоматическое отключение питания | Соединение не плотное                      | Проверьте подсоединение наушников или подсоединение пульта дистанционного управления  |
| Проигрыватель не отвечает         | Ошибка встроенное программное обеспечение  | Восстановление Firmware (см. стр. 107)  |
| USB не работает                   | Соединение USB не плотное                  | Проверьте соединение  |
|                                   | Неверная версия операционной системы       | Версия операционной системы должна быть более поздней, чем Windows 98SE или чем Mac OS 9.2.2 / Mac OS 10.2.6  |
|                                   | Драйвер USB не установлен                  | Только для пользователей Windows 98 SE: установите драйвер USB с прилагаемого компакт-диска   |
|                                   | проигрывателя подключена к клавиатуре Mac. | Подсоедините проигрывателя к другому порту USB  |
| Не удается воспроизвести дорожку  | Формат дорожки не поддерживается           | На этом проигрывателе нельзя воспроизводить защищенные композиции, зашифрованные в форматах WMA или AAC.  |

## Правила безопасного обращения и обслуживание

- **Безопасность детей:** шейный ремень для Проигрыватель - это не игрушка. При использовании маленькими детьми необходима особая осторожность. Во избежание удушья не одевайте шейный ремень на шею ребенка!

### Использование наушников

- **Правила безопасности при прослушивании:** Включайте звук на умеренной громкости. Включение большой громкости при использовании наушников может привести к повреждению слуха.
- **Безопасность при движении:** не пользуйтесь во время езды на машине или велосипеде, так как это может привести к аварии.

### Внимание!

#### Предотвращение повреждения или сбоев в работе:

- Не гните и не перекручивайте шейный ремень пульта ду; он является точным электронным компонентом.
- Не подвергайте изделие чрезмерному нагреву от нагревательных приборов или прямых солнечных лучей.
- не роняйте проигрывателя и не роняйте ничего на проигрывателя. Сильные удары и вибрация могут привести к сбоям в работе.
- Данное устройство не является водонепроницаемым; не допускайте погружения плеера или шейного ремня пульта ду в воду и избегайте попадания воды в гнездо USB. Попавшая в проигрывателя вода может привести к значительному повреждению и ржавению.
- не пользуйтесь чистящими средствами, содержащими спирт, аммиак, бензин или абразивные средства, так как они могут повредить устройство. Производите очистку проигрыватель слегка смоченной тканью.
- Использование вблизи прибора мобильных телефонов может вызвать помехи в работе устройства.
- прилагаемый компакт-диск с программным обеспечением не является аудио диском. При воспроизведении компакт-диска на звуковом оборудовании может произойти повреждение последнего!

## Информация по охране окружающей среды

Мы сделали все возможное для того, чтобы упаковка могла быть легко разделена на четыре группы однородных материалов: картон, полистирол, PS, PE.

Ваше устройство изготовлено из материалов, которые могут быть вторично использованы при условии, что разборка выполняется специализированным предприятием.

Просим вас соблюдать постановления местных властей относительно выброса упаковочных материалов, разрядившихся батарей вышедшего из употребления оборудования.

## Информация об авторских правах

Все торговый марки и зарегистрированные торговые марки являются собственностью соответствующих владельцев.

Неавторизованное копирование и распространение записей Интернета / компакт-дисков нарушает законодательство об авторском праве и международные соглашения.

## Модификации

Модификации, не разрешенные производителем, могут привести к лишению пользователей права на использование данного устройства.



## Технические данные

|   |   |
|---|---|
| <b>объем внутренней памяти:</b>           | 128Мбайта* (key011 и key012)<br>256Мбайта* (key013 и key014)<br>512Мбайта* (key015 и key016)<br>* Фактическая емкость отформатированного диска меньше |
| <b>ЖК дисплей</b>                         | синяя подсветка EL, точечная матрица 128 x 32   |
| <b>с красным светодиодным индикатором</b> | зеленым   |
| <b>Батарея</b>                            | Встроенный 210 мА/ч ионно-литиевая (Li-ion) аккумулятор (через USB)<br>полная зарядка занимает около 4,5 часов  |
| <b>Время воспроизведения от батарее</b>   | 6 часов при использовании встроенной аккумуляторной батареи<br>7 часов 1 x при щелочную батарею AAA   |
| <b>Интерфейс компьютера</b>               | USB 1.1   |
| <b>Звуковое воспроизведение</b>           | MP3 8 - 320kbps<br>WMA 5 - 160kbps  |
| <b>Поддержка ID3-tag</b>                  | Да  |
| <b>Материал корпуса</b>                   | корпус из магния, пластиковая крышка USB  |
| <b>Габариты</b>                           | 88 x 27.2 x 16.1 mm   |
| <b>Вес</b>                                | 31 г  |

Компания PHILIPS оставляет за собой право изменять конструкцию и спецификации изделия без предварительного уведомления.

Все права сохранены.

Все торговый марки и зарегистрированные торговые марки являются собственностью соответствующих владельцев.

*Dette apparat opfylder EU-krav vedrørende radiointerferens.*

*Tämä tuote on Euroopan unionin radiohäiriötä koskevien vaatimusten mukainen.*

*Přístroj odpovídá předpisům Evropského společenství o poruchách v rádiové frekvenci.*

*A készülék megfelel az Európai Unió rádiófrekvenciás zavarra vonatkozó előírásainak.*

*Zestaw spełnia wymogi Unii Europejskiej odnośnie poziomu zakłóceń radiowych.*

*Přístroj odpovídá předpisom Európskeho spoločenstva o poruchách v rádiové frekvencii.*

*Данное устройство соответствует требованиям по радиоинтерференции, действительным в Европейском Сообществе.*

*To προϊόν αυτό πληροί τις απαιτήσεις της Ευρωπαϊκής Ένωσης ως προς τις ραδιοπαραμβολές.*

## ČESKA REPUBLIKA

*Záruka: Pokud byste z jakéhokoli důvodu přístroj demontovali, vždy nejdříve vytáhněte síťovou zástrčku.*

*Přístroj chráňte před jakoukoli vlhkostí i před kapkami vody.*

## SLOVAK REPUBLIC

*Přístroj sa nesmie používať v mokrom a vlhkom prostredí! Chráňte pred striekajúcou a kvapkajúcou vodou!*

© Koninklijke Philips Electronics N.V. 2004

**All rights reserved.**

[www.philips.com](http://www.philips.com)

Printed in China

