

# user manual

manuel d'utilisation  
gebruikershandleiding  
användar-handbok

benutzerhandbuch  
manuale per l'utente

manual del usuario  
manual do usuário

wearable digital audio player



**PHILIPS**

## Vi hoppas att du kommer ha mycket nöje med din bärbar digital spelare.

Besök oss gärna på: [www.philips.com/support](http://www.philips.com/support) och ange namnet på produkten så får du tillgång till:

- Vår FAQ-sida med vanliga frågor och svar
- De senaste användarhandböckerna
- Hämtning av den senaste programvaran

*Modell- och produktionsnummer finns bredvid USB-porten (USB-höljet måste tas bort för att de ska synas).*

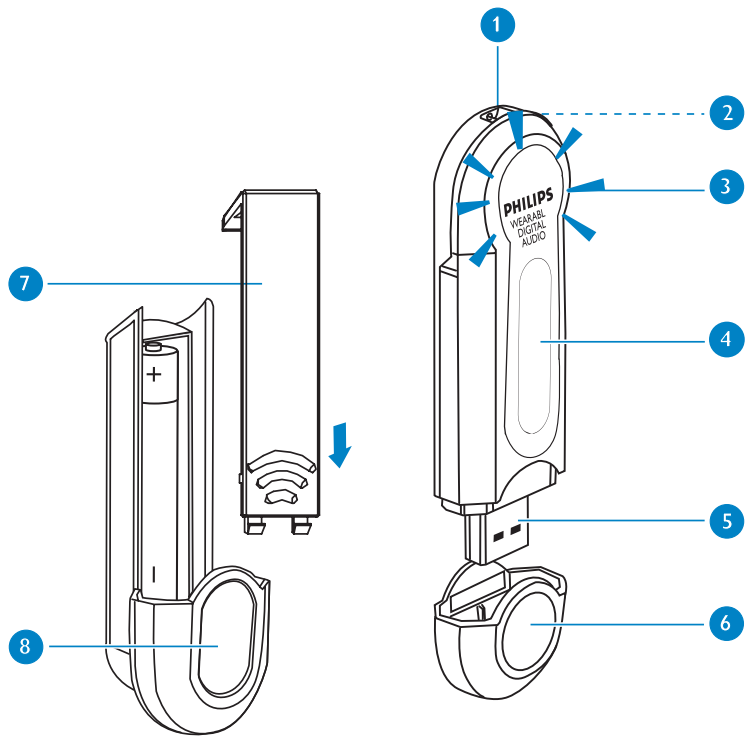

## Namn av delen

- 1 **Remfäste:** fäst den tillhörande halsremmen här
- 2 **Högtalaruttag:** koppla in fjärrkontrollen här och anslut sedan hörlurarna till fjärrkontrollen
- 3 **Indikatorlampor:** blinkar långsamt under laddning, blinkar snabbt under filöverföring
- 4 **LCD-skärm:** visar dynamiskt spår och artistinformation, spelarinformation och filöverföringsstatus
- 5 **USB-porten:** anslutning för datorn / batterifacket
- 6 **USB-hölje:** skyddar USB-porten
- 7 **Luckan till batterifacket:** öppna och placera ett nytt alkaliskt AAA-batteri
- 8 **Batterifacket:** ger reservkraft

*Batterier innehåller kemiska ämnen. Kassera dem på lämpligt sätt.*



# Fjärrkontroll

- 1 Anslutning för hörlurar
- 2 **Volume +** : tryck **+** för att öka  
**Volume -** : tryck **-** för att minska
- 3 **Nästa / SuperSkip ▶▶** : för att rulla framåt och bläddra  
**Föregående / SuperBack ◀◀** : för att rulla bakåt och bläddra
- 4 **Starta ▶||** : Slå av / på och Avspelning / Paus
- 5 Anslutning för fjärrkontroll

## Ansluta fjärrkontrollen

- 1 Trä halsremmen genom fästet.
- 2 Sätt i anslutningen för fjärrkontrollen i spelaren.
- 3 Sätt i anslutningen för hörlurarna i hörlursuttaget.

# Förberedelser

## Installationen

Sätt in den medföljande cd-skivan i cd-enhet. Slutför installationen av drivrutiner och program genom att följa instruktionerna på skärmen.

## Strömtilförsel

Din spelaren har ett inbyggt batteri som laddas upp via USB. Du kan ladda spelaren genom att slå på datorn. Ta bort USB-höljet. Anslut spelaren till datorns USB-port. Ladda spelaren tills indikatorlampan POWER tänds och slutar blinka (tar ca tre timmar). Kontrollera att datorn är påslagen under uppladdningen.



## VARNING!

### För användare av WINDOWS 98SE:

Om du vill undvika installationsproblem ska du INTE ANSLUTA spelaren till datorn förrän installationen har AVSLUTATS.

### För användare av MAC:

ANSLUT INTE spelaren till USB-porten på tangentbordet. Det har inte tillräcklig ström för att känna av spelaren.



## TIPS!

- Med den medföljande batterimodulen ordnar du strömförsörjning direkt till spelaren. Om det inbyggda batteriet är fulladdat när du ansluter AAA-batterilådan, kommer spelaren först att använda AAA-batteriet.
- Organisera musikfiler under uppladdningen. (Mer information se sidan 121.)

# USB-anslutningen

Spelern kommer att visas som en USB-masslagringsenhet i **Utforskaren** i **Windows** eller i **Finder** i Mac när USB är anslutet. Du kan använda din kamera som masslagringsenhet för alla datafiler:

## Överföra filer och musik

Klicka på och markera en eller flera musik om du vill överföra bilder mellan spelern och datorn. Dra och släpp bildfilerna som du vill överföra. Kontrolllampan lyser grön.

**För användare av PC:** Koppla från spelern genom att klicka på  på aktivitetsfältet, så undviker du att filfel uppstår.

**För användare av WINDOWS 98SE:** Finns det ingen  ikon. Det är bara att koppla från spelern när filöverföringen är slutförd.

**För användare av MAC:** Dra och släpp spelaren i **Papperskorgen** innan du avbryter anslutningen.

## Uppgradering

För bästa interaktion mellan spelare och dator bör du se efter om [www.philips.com/support](http://www.philips.com/support) det finns några tillgängliga uppgraderingar. (Mer information se sidan 123.)

## Formatera spelern

**För användare av PC:** Formatera endast spelern med filsystemet FAT.

**För användare av MAC:** Använd endast det medföljande programmet när du formaterar spelaren.

## **VIKTIGT: Behåller originalfilerna!**

Kontrollera att du behåller originalfilerna som du har hämtat till spelaren. Philips ansvarar inte för förlust av innehållet om spelaren blir skadad eller produkten inte kan avläsas.



# Kontroller och LCD-skärm

## Grundläggande åtgärder

Slå av / på

Spela musik

Pausa musiken

Justera volymen

Spela nästa eller föregående spår

Superskip

## Kontroller att trycka på

Starta spelaren genom att trycka på och hålla ned **▶▶**

Tryck på **▶▶**

Tryck på **▶▶** under uppspelningen

Tryck på **VOLUME + / -**

Tryck på **▶▶** för nästa och **◀◀** för föregående

Tryck ned och håll kvar **▶▶** om du vill hoppa framåt eller använd **◀◀** om du vill hoppa bakåt

## Spelaren har en intuitiv bildskärm som visar olika slags information:

 Intern batterinivå

 Batteriet svagt

 Användning av externt batteri

 Volymkontroll

 Mappnummer

 Spårnummer

 Musik spelas

 Musik pausad





 Hoppar bakåt

 Hoppar framåt

### TIPS!

- Spelaren kan visa musikinformation i språk med romerska alfabet, förenklad kinesiska, traditionell kinesiska, japanska och koreanska. Du kan ändra inställningen med hjälp av programmet Firmware Manager (hanterare för fast programvara) som finns på den medföljande CD:n.

Away with him - 2Fun

 003  003  04:15 

# Anpassa uppspelningsordning

Du kan få musikfilerna uppspelade efter hur du ordnat dem i mappar, så som visas i följande schema:

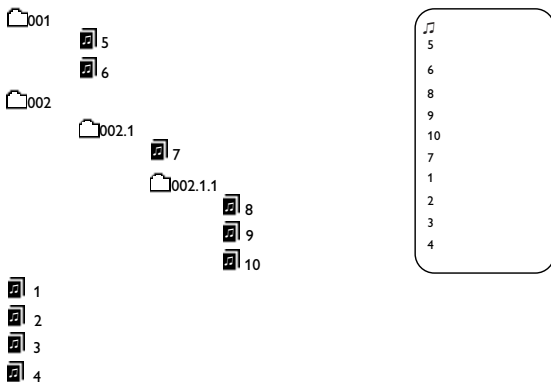

## TIPS!

- Spelaren kan hantera upp till 3 lager av undermappar.
- De musikfiler som ligger i undermappar spelas upp innan de som ligger i rotmappen.
- Du kan även använda **MUSICMATCH** (finns på den medföljande CD:n) för musiköverföring och -ripping. Mer information besök oss gärna på [www.musicmatch.com](http://www.musicmatch.com).

## Ställ in önskat språk på bildskärmen

Spelaren kan visa musikinformation i språk med romerska alfabet, förenklad kinesiska, traditionell kinesiska, japanska och koreanska. Du kan ändra inställningen med hjälp av programmet **Firmware Manager** (hanterare för fast programvara) som finns på den medföljande CD:n.

- 1 Sätt in den medföljande cd-skivan i cd-enhet. Slutför installationen av drivrutiner och program genom att följa instruktionerna på skärmen.
- 2 Ansluta spelaren till datorn. Säkerhetskopiera alla filer/all musik på spelaren. **Spelaren formateras innan den uppgraderas.**
- 3 **PC-användare:** Starta **Firmware Manager** från **Start** eller skrivbordsgenväg.  
**MAC-användare:** Starta Firmware Manager från programmappen eller skrivbordsgenväg.
- 4 Välj det språk du föredrar i Firmware Manager.  
Slutför språkinställningarna genom att följa de instruktioner som visas på skärmen.

### VIKTIGT: Behåller originalfilerna!

Kontrollera att du behåller originalfilerna som du har hämtat till spelaren.

Philips ansvarar inte för förlust av innehållet om spelaren blir skadad eller produkten inte kan avläsas.



#### TIPS!

För bästa interaktion mellan spelare och dator bör du se efter om [www.philips.com/support](http://www.philips.com/support) det finns några tillgängliga uppgraderingar. Spara den uppgraderade filen i den mapp där **Firmware Manager** är installerat. Dekomprimera dem innan du installerar uppgraderingen.

## Uppgradera firmware programvara

För bästa interaktion mellan spelare och dator bör du se efter om [www.philips.com/support](http://www.philips.com/support) det finns några tillgängliga uppgraderingar. Spara den uppgraderade filen i den mapp där **Firmware Manager** är installerat. Dekomprimera dem innan du installerar uppgraderingen.

- 1 Ansluta spelaren till datorn. Säkerhetskopiera alla filer/all musik på spelaren. **Spelaren formateras innan den uppgraderas.**
- 2 PC-användare: Starta **Firmware Manager** från **Start** eller skrivbordsgenväg.  
MAC-användare: Starta Firmware Manager från programmappen eller skrivbordsgenväg.
- 3 Om den tillgängliga versionen av fast programvara är nyare än den som används i spelaren klickar du på **Continue** (fortsätt) så att installationsprocessen påbörjas.

## Återställa fast programvara

Om spelaren inte reagerar på knapptryckningar gör du följande:

- 1 PC-användare: Starta **Firmware Manager** från **Start** eller skrivbordsgenväg.  
MAC-användare: Starta Firmware Manager från programmappen eller skrivbordsgenväg.
- 2 Tryck ned och håll kvar ►|| samtidigt som du ansluter spelaren direkt till datorns USB-port. Släpp inte upp ►|| an förrän du får en uppmaning att göra det.
- 3 Den fasta programvaran har återställts när du ser huvudskärmen för Firmware Manager. Du kan ändra språkinställningar och/eller uppgradera så som beskrivs ovan.

## Felsökning

Om ett fel uppstår kontrollerar du först de punkter som listas på följande sidor. Om du behöver mer hjälp och fler felsökningstips kan du läsa vår FAQ-sida med vanliga frågor om masslagringsenhet på [www.philips.com/support](http://www.philips.com/support). Om det inte hjälper dig att hitta en lösning på problemet, bör du konsultera en återförsäljare eller ett servicecenter.

### VARNING:

Du får aldrig försöka att reparera enheten själv eftersom det gör att garantin blir ogiltig.

Fråga	Orsak	Lösning
Ingen musik hörs	Det batteriet är tomt	Ladda upp batteriet (se Steg 1, sidan 114)
	Automatisk avstängning	Spelaren stängs automatiskt av en minut efter att musiken har gjort en paus och inga knappar trycks ned. Starta spelaren genom att trycka på och hålla ned ►II.
Automatisk avstängning	Anslutningen har lossnat	Kontrollera hörlursanslutningen / fjärrkontroll
Spelaren svarar inte	Fel i firmware	Återställa fast programvara (se sidan 123)
USB verkar inte fungera	USB-anslutningen har lossnat	Kontrollera USB-anslutningen
	Fel version av OS	Ditt operativsystem måste vara senare än Windows 98SE eller Mac OS 9.2.2 / Mac OS 10.2.6
	USB-drivrutin saknas	<b>Användare av Windows 98SE:</b> installera USB-drivrutinen från den medföljande CD:n
	spelaren ansluten till Mac-tangentbord	Anslut spelaren till en annan USB-port.
Det går inte att spela spåret	Spårformatet kan inte användas	Spelaren kan inte spela säkra WMA- eller AAC-krypterade låtar

## Säkerhet och underhåll

• **Barnsäkerhet:** Spelerans halsrem är ingen leksak.

Särskild uppmärksamhet är nödvändig ifall spelaren hanteras av små barn. Undvik att ha halsremmen runt halsen på barn, eftersom det kan medföra stryprisk!

**Att tänka på när du använder hörlurar**

- **Skydda din hörsel:** Lyssna på en rimlig nivå. Hög volym i hörlurarna kan påverka din hörsel negativt.
- **Traffik-sikkerhet:** Brug ikke hovedtelefoner, mens du kører bil eller cykler, da du kan være skyld i ulykke.

**Varning!**

**Så här undviker du skador och dålig funktion:**

- Vrid och böj inte fjärrkontrollens halsrem eftersom den är ett sofistikerat elektroniskt tillbehör.
- Utsätt inte för höga temperaturer orsakade av element eller direkt solljus.
- Tappa inte spelaren och låt inte andra föremål falla på den. Kraftiga slag och vibrationer kan orsaka fel.
- Produkten är inte vattentät så spelaren, fjärrkontrollens halsrem eller USB-kontakten får inte komma i kontakt med vatten. Spelaren kan skadas om det tränger in vatten i den.
- Använd inga rengöringsmedel som innehåller alkohol, ammoniak, bensen eller slipmedel, eftersom det kan skada spelaren och halsremmen kan skadas. Använd en mjuk fuktig trasa vid rengöring.
- Aktiverade mobiltelefoner i enhetens närhet kan orsaka störningar.
- Den medföljande programvaruskivan är ingen musikskiva. Om du spelar en sådan skiva på din musikanläggning kan anläggningen ta skada!

## Miljöinformation

Allt onödigt förpackningsmaterial har uteslutits. Förpackningen kan lätt delas upp i material: papp, polystyren och plast.

Din enhet består av material som kan återvinnas om den plockas isär av ett specialistföretag. Rätta dig efter lokala bestämmelser för vad du gör med förpackningsmaterial, uttjänta batterier och gammal utrustning.

## Copyrightinformation

Alla omnämnda varumärkesnamn är respektive tillverkarens servicenamn, varumärke eller registrerade varumärke.

Läcka godkänd kopiering och distribution av Internet- och cd-inspelningar bryter mot copyrightlagar och internationella avtal.

## Förändringar

Förändringar som inte godkänts av tillverkaren kan upphäva användarens behörighet att använda enheten.

## Tekniska data

<b>Intern minneskapacitet</b>	256MB* (key013 och key014) 512MB* (key015 och key016) * Verklig formaterad kapacitet blir mindre
<b>LCD-skärm</b>	Blue backlight EL, 128 x 32 dot matrix
<b>Indikatorlampor</b>	Grön
<b>Inbyggt batteri</b>	Uppladdningsbart 210mAh litium ion batteri (via USB) 4,5 timmar fulladdat
<b>Batteriets speltid</b>	6 timmar: med inbyggt uppladdningsbart batteri (fulladdat) 7 timmar: 1 x alkaliskt AAA-batteri
<b>PC-gränssnitt</b>	USB 1.1
<b>Format som kan användas</b>	MP3 8 - 320kbps WMA 5 - 160kbps
<b>Stöd för ID3-tag</b>	Ja
<b>Material i hölje</b>	Hus i magnesium, USB-hölje i plast
<b>Mått</b>	88 x 27.2 x 16.1 mm
<b>Vikt</b>	31 g

PHILIPS förbehåller sig rätten att göra ändringar i produktens design och specifikationer utan föregående meddelande.

Med ensamrätt.

Alla varumärken som vi hänvisar till är servicemärken, varumärken eller registrerade varumärken som tillhör respektive tillverkare.



System requirements:

Système requise:

Systemanforderungen:

Requisitos sistema:

Systeemvereisten:

Requisiti del sistema:

Requisitos do sistema:

System krav:

- Windows 98SE / 2000 / ME / XP
- Mac OS 9.2.2 and 10.2.6

*This set complies with the radio interference requirements of the European Union.*

*Cet appareil est conforme aux normes de la Communauté européenne en matière d'interférences radio.*

*Dieses Gerät entspricht den Funkstörungs Vorschriften der Europäischen Gemeinschaft.*

*Este reproductor cumple las normas para interferencias de radio establecidas por la Comunidad Europea.*

*Dit apparaat voldoet aan de radio-ontstoringseisen van de Europese Unie.*

*Questo prodotto è conforme ai requisiti sulle interferenze radio dell'Unione Europea.*

*Este aparelho está de acordo com os requisitos da Comunidade Europeia relativos à interferência de rádio.*

*Denna apparat uppfyller EU:s krav beträffande radiostörningar.*

© Koninklijke Philips Electronics N.V. 2004

All rights reserved.

[www.philips.com](http://www.philips.com)

Printed in China

