

PHILIPS

FS1000

AirFloss Ultra



PHILIPS
sonicare



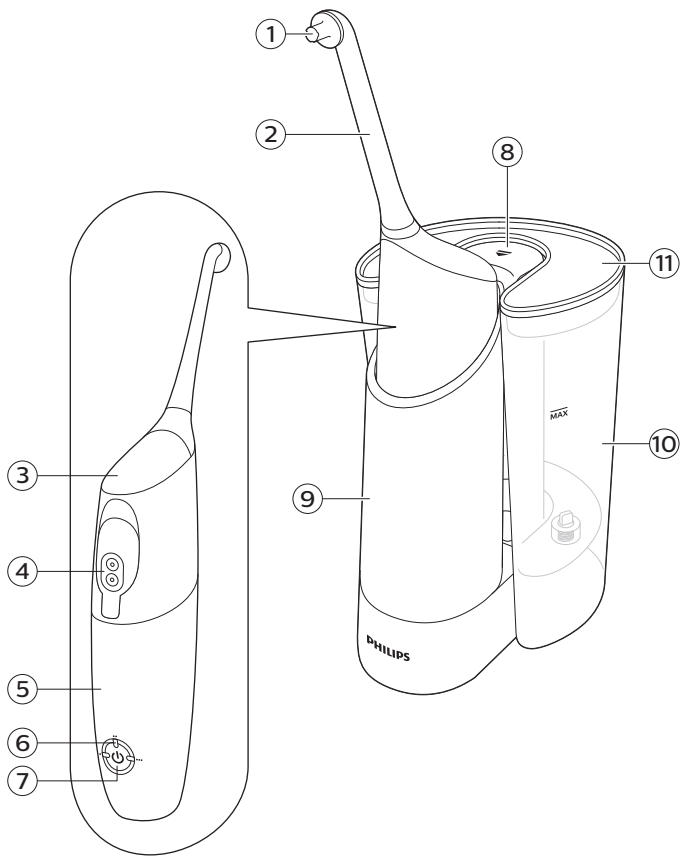

English 6
Dansk 25
Norsk 45
Suomi 64
Svenska 83

Introduction

Congratulations on your purchase and welcome to Philips! To fully benefit from the support that Philips offers, register your product at www.philips.com/welcome.

Use AirFloss Ultra with your favorite mouthwash as part of your oral care routine. In addition to brushing, AirFloss Ultra helps reduce the plaque in between teeth in order to improve your gum health.

Important

Read this user manual carefully before you use the appliance and save it for future reference.

Danger

- Keep the charger away from water. Do not place or store it over or near water contained in a bathtub, washbasin, sink etc. Do not immerse the charger in water or any other liquid. After cleaning, make sure the charger is completely dry before you connect it to the mains.

Warning

- The mains cord cannot be replaced. If the mains cord is damaged, discard the charger.
- Always have the charger replaced with one of the original type in order to avoid a hazard.

- Use only charger type HX6100 provided with the AirFloss Ultra to recharge the battery.
- If the appliance is damaged in any way (AirFloss Ultra nozzle, handle and/or charger), stop using it.
- This appliance contains no serviceable parts. If the appliance is damaged, contact the Consumer Care Centre in your country (see chapter 'Guarantee and support').
- Do not use the charger outdoors or near heated surfaces.
- This appliance can be used by children aged from 8 years and above and persons with reduced physical, sensory or mental capabilities or lack of experience and knowledge if they have been given supervision or instruction concerning use of the appliance in a safe way and understand the hazards involved. Children shall not play with the appliance. Cleaning and user maintenance shall not be made by children unless they are older than 8 and supervised.

Caution

- Consult your dentist before you use this appliance if you have had recent oral or gum surgery, suffer from an ongoing dental condition, had extensive dental work in the previous 2 months, or have suspected issues with your dental work (filings, crowns, etc.).
- Consult your dentist if excessive bleeding occurs after using this appliance or if bleeding continues to occur after 4 weeks of use.
- If you have medical concerns, consult your doctor before you use this appliance.
- This Philips appliance complies with the safety standards for electromagnetic devices. If you have a pacemaker or other implanted device, contact your physician or the appliance manufacturer of the implanted appliance prior to use.
- Do not use attachments other than the ones recommended by the manufacturer.
- Do not exert excessive pressure on the nozzle tip of the nozzle.

- To avoid physical injury, do not fill the reservoir with hot water. Do not put foreign objects in the reservoir.
- Only use the AirFloss Ultra for its intended purpose as described in this user manual.
- To avoid physical injury, do not direct the spray under the tongue or into the ear, nose, eye or other sensitive area.
- The AirFloss Ultra and Fill & Charge station needs to be cleaned on a regular basis to assure proper function and to minimize build up of unwanted biofilm. (see 'Cleaning')
- Do not clean the AirFloss Ultra nozzle, the handle, the charger, the water reservoir and its cover in the dishwasher or a microwave.
- To avoid an ingestion hazard, do not put isopropyl alcohol or other cleaning fluids in the reservoir.
- The AirFloss Ultra is a personal care appliance and is not intended for use on multiple patients in a dental practice or institution.

Electromagnetic fields (EMF)

This Philips appliance complies with all applicable standards and regulations regarding exposure to electromagnetic fields.

Your Philips AirFloss Ultra and Fill & Charge station (Fig. 1)

- 1 Nozzle tip
- 2 AirFloss Ultra nozzle
- 3 Activation button
- 4 Reservoir and reservoir door
- 5 Handle
- 6 Charge & burst mode indicators
 - Single burst: 1 LED
 - Double burst: 2 LEDs
 - Triple burst: 3 LEDs
- 7 Power/mode button
- 8 Eject button
- 9 Removable handle cup
- 10 Removable reservoir
- 11 Reservoir lid

Note: The content of the box may vary based on the model purchased.

Charging

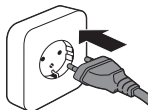

- 1 Plug the charger into an electrical outlet.

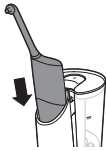

- 2 Place the AirFloss handle into the Fill & Charge station cup, with the AirFloss reservoir door facing toward the Fill & Charge station. Make sure the handle is fully inserted into the handle cup such that the holes in the handle reservoir door align with ports in the Fill & Charge station post.

Note 1: The AirFloss will only charge if placed in the direction indicated above.

Note 2: The Fill & Charge station can charge other Philips Sonicare devices, including the following Philips Sonicare Rechargeable Power Toothbrushes: 3-Series, Flexcare, Flexcare+, HealthyWhite, HealthyWhite+ and EasyClean.

Getting started

Before first use, plug in Fill & Charge station and place handle in handle cup to charge for 24 hours.

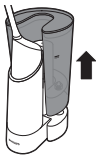

- 1 Remove the reservoir from the Fill & Charge station base.



- 2 Remove the reservoir lid and fill the reservoir. For optimal results with your AirFloss, we recommend you use an antimicrobial mouth rinse (such as Philips Sonicare BreathRx).

Note: Recommended to not use with water.

Note: Fill the reservoir only up to the MAX indication.

12 English

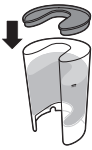

- 3 Place the reservoir lid on the reservoir.

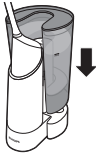

- 4 Place the reservoir on the base.

Note: The Fill & Charge station reservoir holds enough liquid for approximately 23 fillings of your AirFloss Ultra or 40 fillings of your original AirFloss.

Note: Do not use with mouthwash containing isopropyl myristate (e.g. Dental Active) or high concentrations of essential oils, as it may damage the product. This includes all mouthwash sold in glass or ceramic packaging. Also, do not use with mouthwashes containing hydrogen peroxide, or rinses sold with opaque packaging.

Using your Fill & Charge station



- 1 Lock the AirFloss handle and handle cup into the Fill & Charge station (click). When you hear a click, the AirFloss is fully engaged and will start to fill automatically (you may be able to hear the pump fill and/or see bubbles indicating filling).

Note: The Fill & Charge station fills your AirFloss handle in 10 seconds.

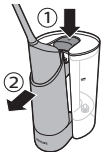

- 2 Once filled, press the eject button to release the AirFloss handle and the handle cup (if the eject button is pressed before the pump stops, the pump shuts off automatically but your AirFloss handle reservoir may not be full).

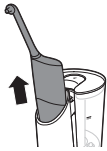

- 3 Remove the AirFloss handle and begin using your AirFloss.
- 4 In order to minimize time for your daily oral care routine, we suggest you refill your AirFloss handle immediately after use so that it is ready immediately for the following day's routine.

Using your AirFloss Ultra

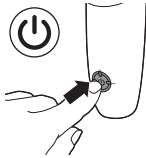

- 1 Make sure the AirFloss is turned on. If it is off, press and release the power/mode button to turn on the product.
 - You can change the modes to have the desired number of bursts each time you press the activation button. For optimal results, use the triple burst mode (the default setting) from both the outside and inside of your teeth.
 - To change modes, press the power/mode button to cycle through the modes until you reach your desired mode. The LEDs show the selected mode:
 - Single burst: 1 LED

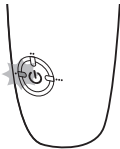

Double burst: 2 LEDs

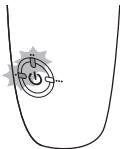

14 English



Triple burst: 3 LEDs

Note: The AirFloss remembers what mode was selected last and it is ready for the next use. If your AirFloss becomes fully drained of power, it will go back to the triple burst default mode once it has been recharged.



- 1 Place the nozzle tip between two teeth at your gum line. Slightly close your lips over the nozzle when it is in place, to avoid splashing.



- 2 Press the activation button to deliver 1-3 bursts (depending on the selected mode) of air and micro-droplets of mouthwash between the teeth.

- 3 Slide the nozzle tip along the gum line until you feel it settle between the next two teeth.

- 4 Continue until you have sprayed from in front of and behind all spaces of the teeth, including behind your back teeth.

- 5 To turn off AirFloss, press and hold the power/mode button for one second.



Note: Refill the handle reservoir as needed.

Auto-burst function

Hold the activation button to deliver bursts continuously, approximately one second between set of bursts.

Automatic shut-off function

The AirFloss automatically turns off if it has not been used for one minute.

Charger insertion and removal instructions

Your Fill & Charge station charger can be removed and used separately as a standalone charger for your AirFloss and many other Philips Sonicare toothbrush handles.

To remove the charger

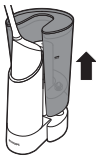

- 1 Remove the reservoir from the Fill & Charge station base.
- 2 Place the Fill & Charge station base upside down or on its side.

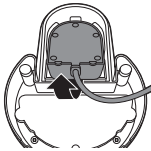

- 3 Pull the charger cord from the bottom of the base and pull the charger out.

To insert the charger

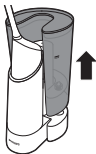

- 1 Remove the reservoir from the Fill & Charge station base.
- 2 Place the Fill & Charge station base upside down or on its side.

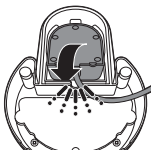

- 3 Insert the charger base from the bottom of the Fill & Charge station, with the charger peg sticking up. You will hear a click sound once it is fully engaged.

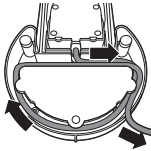

- 4 Use the cord wrap around the Fill & Charge station to your desired length.

Fill & Charge station features

- 1 Auto-fill that begins immediately upon handle engagement
- 2 Quick-fill that fills your AirFloss handle reservoir completely in just 10 seconds
- 3 Removable reservoir for easy filling and cleaning
- 4 Reservoir lid to ensure no contamination of reservoir fluid
- 5 Removable handle cup for easy cleaning
- 6 Removable travel charger (pre-installed) to allow for on-the-go use of your AirFloss while away from home longer than 2 weeks
- 7 Cord wrap for customization to your bathroom storage needs

Cleaning

Fill & Charge station and handle

The product needs to be cleaned regularly as follows:

- When using mouthwash in the device, clean it every 4 weeks.
- When using water in the device, clean it every week.

Clean the device as follows:

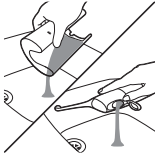

- 1 Empty mouthwash from Fill & Charge station reservoir and handle reservoir.



- 2 Fill the station reservoir with warm water.



- 3 Place handle in handle cup and engage with Fill & Charge station; letting the station fill the handle until the motor stops (10 seconds).

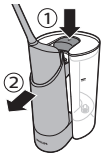

- 4 Eject the AirFloss handle and handle cup from the Fill & Charge station, but do not remove the AirFloss handle from handle cup. Re-engage AirFloss handle and handle cup to run the Fill & Charge station a second time.

- 5 Repeat this once more for a total of three fill cycles.



- 6 Eject the handle cup and remove the AirFloss handle from the handle cup. Press and hold the activation button to flush the handle until the handle reservoir is empty.

- 7 Empty water from the Fill & Charge station reservoir.

8 Place the AirFloss handle in the handle cup and engage the handle cup to the Fill & Charge station, running one more cycle and purging any remaining fluid in between the reservoir and the handle in the Fill & Charge station.

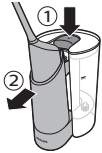

9 Eject the AirFloss handle and the handle cup, remove the AirFloss handle from the handle cup, open the door of the AirFloss handle to dump out remaining water, or press the activation button on the handle to spray any residual water from the AirFloss nozzle until the handle reservoir is empty.

10 The handle cup of the Fill & Charge station can be easily removed in order to clean your Fill & Charge station:

a Remove the reservoir from the Fill & Charge station base.

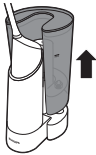

b Eject the AirFloss handle and handle cup and remove the AirFloss handle from the handle cup.

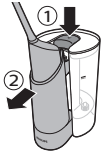

c To remove the handle cup: pinch the bottom of the handle cup (using both hands) from the front and back. Clean the handle cup with warm water.

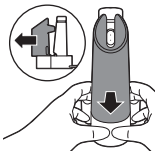

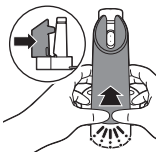

- d To insert the handle cup: slide the handle cup into the base. You will hear a click once it is engaged.



- 11** Empty and dry Fill & Charge station reservoir.



- 12** Fill the Fill & Charge station reservoir with new mouthrinse, place the handle in the handle cup and engage with the Fill & Charge station to fill the handle reservoir.

- 13** Your AirFloss is now ready to use.

Handle and nozzle

If you want to clean your AirFloss handle between Fill & Charge station cleanings, for example, if your AirFloss becomes clogged, fill the handle reservoir with warm water and press the activation button until the reservoir is empty.

Note: Do not clean the nozzle, handle, the Fill & Charge station, handle cup, removable reservoir, reservoir lid or charger in the dishwasher.

Note: Do not use cleaning agents to clean the product. The formulation or strength of some cleaning agents may damage the AirFloss.

20 English

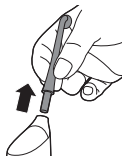

- 1 Remove the nozzle from the handle. Rinse the nozzle after each use.



- 2 Open the reservoir and rinse it under a faucet to eliminate residue.

Tip: You can also use a cotton swab to wipe the reservoir and remove the remaining residue.

Note: Do not immerse the handle in water.

Note: Failure to remove residue from the nozzle or reservoir may result in an unhygienic condition.

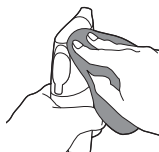

- 3 Wipe the entire surface of the handle with a damp cloth.

Storage

If you are not going to use the Fill & Charge station for an extended period of time, unplug it from the electrical outlet, clean it and store it in a cool and dry place away from direct sunlight. You can use the cord wrap to store the power cord in an organized manner.

The charger can be removed from the Fill & Charge station and can be used separately to charge your AirFloss or other compatible Philips Sonicare devices.

Recycling



- This symbol means that this product shall not be disposed of with normal household waste (2012/19/EU).



- This symbol means that this product contains a built-in rechargeable battery which shall not be disposed of with normal household waste (2006/66/EC). We strongly advise you to take your product to an official collection point or a Philips service centre to have a professional remove the rechargeable battery.
- Follow your country's rules for the separate collection of electrical and electronic products and rechargeable batteries. Correct disposal helps prevent negative consequences for the environment and human health.

Removing the rechargeable battery

Fill & Charge station

Please note that this process is not reversible.

To remove the battery, you need a Philips-Head screwdriver and scissors. Observe basic safety precautions when you follow the procedure outlined below. Be sure to protect your eyes, hands, fingers, and the surface on which you work.

- 1 Unplug the device.
- 2 Remove the AirFloss handle, reservoir, and charger from the Fill & Charge station.

22 English

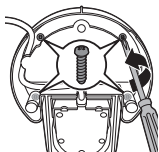

- 3 Using a Phillips-head screwdriver, remove the 2 screws shown in the image. Also remove the 2 screws beneath the rubber feet.

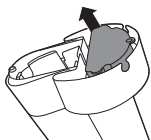

- 4 Remove the screws and plastic bottom of the Fill & Charge station.



- 5 Cut the wires to separate the rechargeable batteries from the appliance.
- 6 Dispose of the batteries properly.

AirFloss handle

Please note that this process is not reversible.

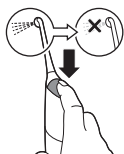

- 1 To deplete the battery, repeatedly press the activation button until the AirFloss no longer produces any bursts of air.

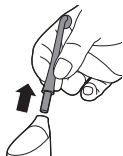

- 2 Remove the AirFloss nozzle from the handle.

- 3** Firmly grab the handle with one hand at the top and one hand on the bottom.

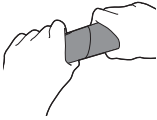

- 4** Snap the handle into two parts.

Note: This step requires a good amount of physical force. The top and bottom half of the handle should be separated once you snap the handle.



- 5** Remove the bottom half of the handle.

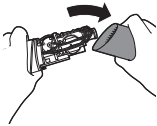

- 6** Cut all 6 wires on the internal component with scissors.

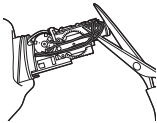

- 7** Completely pull apart the internal component from the top part of the handle.

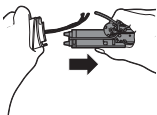

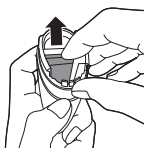

- 8** The battery is located inside the top half of the handle. Remove the battery and dispose of it properly (not in household waste).

Guarantee and support

If you need information or support, please visit **www.philips.com/support** or read the separate worldwide guarantee leaflet.

Guarantee restrictions

The terms of the international guarantee do not cover the following:

- AirFloss Ultra nozzle
- Damage caused by use of unauthorized replacement parts.
- Damage caused by misuse, abuse, neglect, alterations or unauthorized repair.
- Normal wear and tear, including chips, scratches, abrasions, discoloration or fading.

Introduktion

Tillykke med dit køb, og velkommen til Philips! For at få fuldt udbytte af den support, Philips tilbyder, skal du registrere dit produkt på

www.philips.com/welcome.

Brug dit foretrukne mundskyllemiddel til AirFloss Ultra som en naturlig del af din daglige tandpleje. Ud over at børste tænderne hjælper AirFloss Ultra også med at reducere plakdannelse mellem tænderne, hvilket er med til at forbedre tandkødets tilstand.

Vigtigt

Læs denne brugsvejledning omhyggeligt igennem, inden apparatet tages i brug, og gem den til eventuelt senere brug.

Fare

- Hold opladeren væk fra vand. Undlad at anbringe eller opbevare opladeren over eller i nærheden af vand i badekar, håndvask el. lign. Opladeren må aldrig kommes ned i vand eller andre væsker. Efter rengøring skal du sikre dig, at opladeren er helt tør, inden den sluttes til strøm.

Advarsel

- Netledningen må ikke udskiftes. Hvis netledningen er beskadiget, skal opladeren kasseres.

- Opladeren skal udskiftes med en original type for at undgå fare.
- Brug kun en oplader af typen HX6100, der følger med AirFloss Ultra, til at genoplade batteriet.
- Hvis apparatet på nogen måde beskadiges (AirFloss Ultra-mundstykke, håndgreb og/eller oplader), må det ikke anvendes.
- Dette apparat indeholder ingen dele, der kan repareres af brugeren. Hvis apparatet beskadiges, skal du kontakte dit lokale Philips Kundecenter (se afsnittet "Reklamationsret og support").
- Opladeren må ikke bruges udendørs eller tæt på varme flader.
- Dette apparat må bruges af børn fra 8 år og opefter og personer med reducerede fysiske, sensoriske eller mentale evner eller manglende erfaring og viden, hvis de er blevet instrueret i sikker brug af apparatet og forstår de medfølgende risici. Lad ikke børn lege med apparatet. Rengøring og vedligeholdelse må ikke foretages af børn, medmindre de er over 8 år gamle og under opsyn.

Forsigtig

- Spørg din tandlæge til råds, før du bruger dette apparat, hvis du har fået en mund- eller tandkødsbehandling for nylig, lider af en vedvarende tandsygdom, har fået foretaget omfattende tandbehandling inden for de seneste to måneder eller har mistanke om nært forestående tandbehandlinger (fyldninger, kroner osv.).
- Kontakt din tandlæge, hvis tandkødet bløder voldsomt efter brug af apparatet, eller hvis der stadig forekommer blødninger efter 4 ugers brug.
- Hvis du har helbredsproblemer, skal du spørge din læge til råds, før du begynder at bruge dette apparat.
- Dette Philips-apparat overholder de gældende sikkerhedsregler for elektromagnetisk udstyr. Hvis du har en pacemaker eller andre implantater, skal du kontakte din læge eller producenten af implantatet inden brug.
- Brug ikke andre tilbehørsdele end dem, producenten anbefaler.
- Tryk ikke for meget på mundstykkets spids.

- For at undgå personskade må vandtanken ikke fyldes med varmt vand. Læg ikke fremmedlegemer i vandtanken.
- Brug kun AirFloss Ultra til dets tilsigtede formål som beskrevet i denne brugervejledning.
- For at undgå personskade må sprayen ikke rettes under tungen eller ind i øret, næsen, øjet eller andre følsomme områder.
- AirFloss Ultra og påfyldnings- og opladestanderen skal rengøres regelmæssigt for at sikre ordentlig drift og for at minimere opbygning af uønsket biofilm. (see 'Rengøring')
- AirFloss Ultra-mundstykket, håndgrebet, opladeren, vandtanken og dækslet må ikke rengøres i opvaskemaskine eller mikroovn.
- For at undgå faren for indtagelse må du ikke lægge isopropylalkohol eller andre rensesvæsker i vandtanken.
- AirFloss Ultra er et apparat til personlig pleje og ikke til brug af et større antal patienter på tandlægeklinikker eller institutioner.

Elektromagnetiske felter (EMF)

Dette Philips-apparat overholder alle branchens gældende standarder og regler angående eksponering for elektromagnetiske felter.

Din Philips AirFloss Ultra og påfyldnings- og opladestander (fig. 1)

- 1 Mundstykkets spids
- 2 AirFloss Ultra-mundstykke
- 3 Aktiveringsknap
- 4 Vandtank og tankdæksel
- 5 Håndgreb
- 6 Indikatorer til opladning og luftpust
 - Enkelt luftpust: 1 LED
 - Dobbelt luftpust: 2 LED'er
 - Tredobbelt luftpust: 3 LED'er
- 7 Tænd/sluk-knap
- 8 Udløserknap
- 9 Aftagelig håndgrebsskål
- 10 Aftagelig tank
- 11 Tanklåg

Bemærk: Indholdet af æsken kan variere alt efter den købte model.

Opladning

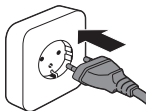

- 1 Sæt opladeren i stikkontakten.

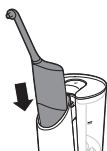

- 2 Sæt AirFloss-håndgrebet ned i påfyldnings- og opladestanderens skål med AirFloss-tankdækslet vendende mod påfyldnings- og opladestanderen. Kontrollér, at håndgrebet er sat helt ned i skålen, så hullerne i håndgrebets tankdæksel flugter med portene i påfyldnings- og opladestanderen.

Bemærk 1: AirFloss kan kun lades op, hvis den vender på den måde, der er beskrevet ovenfor.

Bemærk 2: Påfyldnings- og opladestanderen kan oplade andre Philips Sonicare-apparater, som f.eks. følgende Philips Sonicare genopladelige eltandbørster: 3-serien, Flexcare, Flexcare+, Flexcare Platinum, HealthyWhite, HealthyWhite+ og EasyClean.

Kom godt i gang

Før apparatet tages i brug første gang, sluttes påfyldnings- og opladestanderen til stikkontakten, og håndgrebet sættes i håndgrebsskålen, hvorefter apparatet oplader i 24 timer.

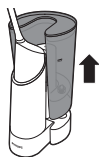

- 1 Tag tanken af påfyldnings- og opladestanderen.



- 2 Tag tankdækslet af, og fyld tanken. For at opnå det bedste resultat med din AirFloss anbefaler vi, at du bruger et antibakterielt mundskyllemiddel (som f.eks. Philips Sonicare BreathRx).

Bemærk: Det anbefales ikke at bruges sammen med vand.

Bemærk: Fyld kun tanken op til MAX-markeringen.

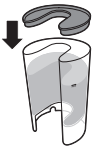

- 3 Sæt tankdækslet på tanken.

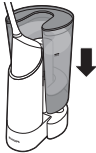

- 4 Stil tanken på basisenheden.

Bemærk: Påfyldnings- og opladestanderens tank indeholder væske til ca. 23 påfyldninger af AirFloss Ultra eller 40 påfyldninger af den originale AirFloss.

Bemærk: Brug ikke mundskyllemiddel, der indeholder isopropylmyristat (f.eks. Dental Active) eller høje koncentrationer af æteriske olier, da det kan beskadige produktet. Dette omfatter alle mundskyllemidler i glas eller keramikemballage. Der må heller ikke benyttes mundskyllemidler, der indeholder hydrogenperoxid, eller skyllemidler, der forhandles i uigennemsigtig emballage.

Brug af påfyldning af påfyldnings- og opladestander



- 1 Klik AirFloss-håndgrebet og håndgrebsskålen fast på påfyldnings- og opladestanderen (der lyder et klik). Når du hører et klik, er AirFloss helt på plads, hvorefter den automatisk påbegynder påfyldning (du kan muligvis høre pumpen arbejde og/eller se at der dannes bobler i forbindelse med påfyldningen).

Bemærk: Påfyldnings- og opladestanderen fylder AirFloss-håndgrebet på 10 sekunder.

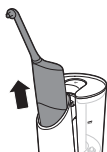

- 2 Når det er fyldt, skal du trykke på udløserknappen for at frigøre AirFloss-håndgrebet og påfyldnings- og opladestanderens skål (hvis der trykkes på udløserknappen, inden pumpen stopper, stopper pumpen automatisk, selvom din AirFloss-håndgrebstank ikke måtte være fyldt).
- 3 Tag AirFloss-håndgrebet af, og begynd at bruge din AirFloss.
- 4 For at du ikke skal bruge for meget tid på din daglige tandpleje, foreslår vi, at du fylder dit AirFloss-håndgreb op umiddelbart efter brug, så det altid er klart til næste dags tandpleje.

Brug af AirFloss Ultra

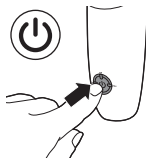

- 1 Kontrollér, at AirFloss er tændt. Hvis den er slukket, skal du kort trykke på tænd/sluk-knappen, så apparatet er tændt.
 - Du kan ændre tilstandene for at få det ønskede antal luftpust, hver gang du trykker på aktiveringsknappen. For at opnå det bedste resultat skal du bruge tilstanden for tredobbelt luftpust (standardindstillingen) fra både forsiden og bagsiden af dine tænder.
 - Hvis du vil ændre tilstand, skal du trykke på tænd/sluk-knappen for at løbe igennem tilstandene, indtil du når til den ønskede tilstand. LED'erne viser den valgte tilstand:
 - Enkelt luftpust: 1 LED

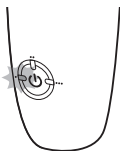

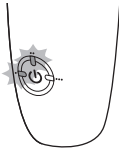

Dobbelt luftpust: 2 LED'er



Tredobbelt luftpust: 3 LED'er

Bemærk: AirFloss husker, hvilken tilstand der valgt sidste gang, og sørger for, at den er klar til næste gang. Hvis din AirFloss bliver helt afladet, vender den tilbage til standardindstillingen for tredobbelt luftpust, når den er blevet opladet igen.



- 1 Placer mundstykkets spids mellem to tænder langs tandkødsranden. Luk læberne let omkring mundstykket, når det er på plads, for at undgå stænk.



- 2 Tryk på aktiveringsknappen for at afgive 1-3 pust (afhængigt af den valgte tilstand) med luft og mikroskopiske dråber af mundskyllemiddel mellem tænderne.

- 3 Lad mundstykkets spids glide langs tandkødslinjen, indtil du kan mærke, at den falder på plads mellem de næste to tænder.

- 4 Fortsæt, indtil du har sprøjtet forfra og bagfra ved alle mellemrum mellem tænderne, også ved de bageste kindtænder.



- 5 For at slukke for AirFloss skal du trykke på tænd/sluk-knappen og holde den nede i ét sekund.

Bemærk: Genopfyld håndgrebet, hvis der er behov for det.

Automatisk luftpustefunktion.

Hold aktiveringsknappen nede for at få konstante sprøjt, der kommer i serier med ca. ét sekunds mellemrum.

Automatisk slukfunktion

AirFloss slukker automatisk, hvis den ikke har været i brug i ét minut.

Anvisninger om isætning og udtagning af oplader

Din påfyldnings- og opladestander kan også bruges andre steder som separat oplader til din AirFloss og mange andre Philips Sonicare tandbørstehåndgreb.

Sådan tages opladeren ud

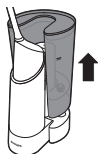

- 1** Tag tanken af påfyldnings- og opladestanderen.
- 2** Sæt påfyldnings- og opladestanderen med bunden opad eller liggende på siden.

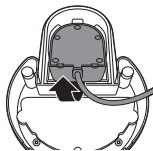

- 3** Træk opladerledningen ud fra bunden af basisenheden, og træk opladeren ud.

Sådan sættes opladeren ind

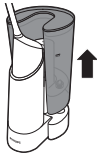

- 1 Tag tanken af påfyldnings- og opladestanderen.
- 2 Sæt påfyldnings- og opladestanderen med bunden opad eller liggende på siden.

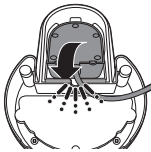

- 3 Sæt opladerbasisenheden ind fra bunden af påfyldnings- og opladestanderen, så opladerens ben stikker ud. Der lyder et klik, når den er helt på plads.

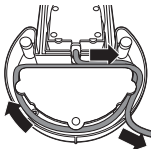

- 4 Indstil stroppen omkring påfyldnings- og opladestanderen til den ønskede længde.

Påfyldnings- og opladestanderens funktioner

- 1 Auto-fill, der starter straks, når håndgrebet sættes i
- 2 Quick-Fill fylder tanken i dit AirFloss-håndgreb helt op på bare 10 sekunder
- 3 Aftagelig tank sikrer nem påfyldning og rengøring
- 4 Tankdækslet forhindrer, at der kommer urenheder i væsken
- 5 Aftagelig håndgrebsskål sikrer nem rengøring
- 6 Aftagelig rejseoplader (forudinstalleret) giver mulighed for at bruge AirFloss, når du er hjemmefra i mere end to uger

- 7 Ledningsoprul, der kan tilpasses opbevaringsmulighederne på dit badeværelse

Rengøring

Påfyldnings- og opladestander og håndgreb

Produktet skal rengøres ofte som følger:

- Når du bruger mundskyllevæske i apparatet, skal du rengøre apparatet hver fjerde uge.
- Når du bruger vand i apparatet, skal du rengøre apparatet hver uge.

Rengør apparatet på følgende måde:

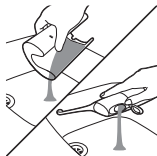

- 1 Tøm mundskyllemidlet ud af påfyldnings- og opladestanderens tank og håndgrebstanken.



- 2 Fyld standerens vandtank med varmt vand.

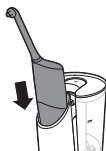

- 3 Sæt håndgrebet ned i håndgrebsskålen, og klik det på påfyldnings- og opladestanderen. Lad standeren påfylde håndgrebet, indtil motoren stopper (10 sekunder).



4 Udløs AirFloss-håndgrebet og håndgrebsskålen fra påfyldnings- og opladestanderen uden at tage AirFloss-håndgrebet ud af håndgrebsskålen. Indsæt AirFloss-håndgrebet og håndgrebsskålen igen for at aktivere påfyldnings- og opladestanderen endnu en gang.

5 Gentag denne procedure for i alt tre påfyldningsrutiner.

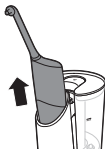

6 Udløs håndgrebsskålen, og tag AirFloss-håndgrebet ud af håndgrebsskålen. Tryk og hold aktiveringsknappen nede, så håndgrebet skyller, indtil håndgrebstanken er tom.

7 Tøm vandet ud af påfyldnings- og opladestanderens tank.

8 Sæt AirFloss-håndgrebet ned i håndgrebsskålen og indsæt håndgrebsskålen i påfyldnings- og opladestanderen, hvorefter der køres et eller flere forløb. Fjern eventuelle væskerester mellem tanken og håndgrebet i påfyldnings- og opladestanderen.



9 Udløs AirFloss-håndgrebet og håndgrebsskålen, tag AirFloss-håndgrebet op af håndgrebsskålen, åbn dækslet i AirFloss-håndgrebet, og hæld det resterende vand ud, eller tryk på aktiveringsknappen på håndgrebet for at sprøjte det resterende vand ud gennem AirFloss-mundstykket, indtil håndgrebets tank er tom.

10 Håndgrebsskålen til påfyldnings- og opladestanderen kan let tages af i forbindelse med rengøring af påfyldnings- og opladestanderen:

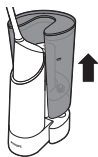

a Tag tanken af påfyldnings- og opladestanderen.



b Udløs AirFloss-håndgrebet og håndgrebsskålen, og tag AirFloss-håndgrebet ud af håndgrebsskålen.

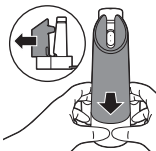

c Sådan tages håndgrebsskålen af: klem om det nederste af håndgrebsskålen (med begge hænder) ved foden for og bag. Rengør håndgrebsskålen med varmt vand.

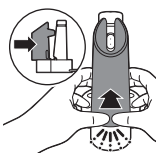

d Sådan sættes håndgrebsskålen ind igen: skub håndgrebsskålen ind i basisenheden. Der lyder et klik, når den er låst fast.



11 Tøm påfyldnings- og opladestanderens tank, og tør den af.



12 Fyld nyt mundskyllemiddel på påfyldnings- og opladestanderen. Sæt håndgrebet i håndgrebsskålen, og klik den på påfyldnings- og opladestanderen, så håndgrebstanken bliver fyldt op.

13 Din AirFloss er nu klar til brug.

Håndgreb og mundstykke

Hvis du ønsker at rengøre din AirFloss indvendigt, for eksempel hvis den tilstoppes, skal du fylde vandtanken med varmt vand og trykke på aktiveringsknappen, indtil vandtanken er tom.

Bemærk: Mundstykket, håndgrebet, påfyldnings- og opladestanderen, håndgrebsskålen, den aftagelige tank, tankdækslet og opladeren må ikke rengøres i opvaskemaskine.

Bemærk: Brug ikke rengøringsmidler til rengøring af produktet. Nogle rengøringsmidlers sammensætning eller styrke kan beskadige AirFloss-apparatet.

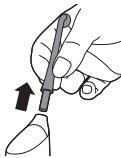

1 Fjern mundstykket fra håndgrebet. Skyl mundstykket, hver gang det har været i brug.



2 Åbn vandtanken, og skyl den under hanen for at fjerne rester.

Tip: Du kan også tørre vandtanken med en vatpind og fjerne de resterende rester.

Bemærk: Håndgrebet må ikke komme ned i vand.

Bemærk: Manglende fjernelse af rester fra mundstykket eller vandtanken kan medføre uhygiejniske forhold.

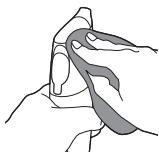

- 3 Brug en fugtig klud til at tørre hele håndtagets overflade.

Opbevaring

Hvis du ikke skal bruge påfyldnings- og opladestanderen i en længere periode, skal du tage den ud af stikket, rengøre den og opbevare den på et køligt, tørt sted, hvor den ikke udsættes for direkte sollys. Du kan bruge ledningsoprul til praktisk opbevaring af netledningen.

Din lader kan også bruges til andet end til påfyldnings- og opladestanderen. Den kan bruges separat til opladning af din AirFloss eller andre kompatible Philips Sonicare-apparater.

Genanvendelse



- Dette symbol betyder, at dette produkt ikke må bortskaffes sammen med almindeligt husholdningsaffald (2012/19/EU).



- Dette symbol betyder, at dette produkt indeholder et indbygget genopladeligt batteri, som ikke må bortskaffes sammen med almindeligt husholdningsaffald (2006/66/EF). Vi anbefaler på det kraftigste, at du afleverer produktet på et officielt indsamlingssted eller hos en Philips-forhandler, hvor du kan få en fagmand til at tage det genopladelige batteri ud.

- Følg den nationale lovgivning om særskilt indsamling af elektriske og elektroniske produkter og genopladelige batterier. Korrekt bortskaffelse er med til at forhindre negativ påvirkning af miljøet og menneskers helbred.

Udtagning af det genopladelige batteri

Påfyldnings- og opladestander

Batteriet kan ikke sættes i igen, når det først er taget ud.

Du tager batteriet ud ved hjælp af en saks og en skruetrækker med Philips-hoved. Overhold de grundlæggende sikkerhedsforanstaltninger, når du følger nedenstående procedure. Sørg for at beskytte øjne, hænder, fingre og den overflade, du arbejder på.

- 1 Tag stikket ud af stikkontakten.
- 2 Tag AirFloss-håndgrebet, tanken og opladeren ud af påfyldnings- og opladestanderen.
- 3 Ved hjælp af en Philips-skruetrækker afmonteres de to skruer vist på billedet. Afmonter også de to skruer under gummifoden.
- 4 Afmonter skruer og plastikbund af påfyldnings- og opladestanderen.

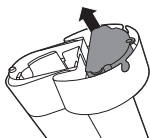
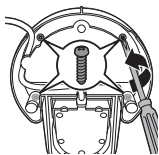



- 5 Klip ledningerne over for at frigøre de genopladelige batterier fra apparatet.
- 6 Bortskaf batterierne korrekt.

AirFloss-håndgreb

Batteriet kan ikke sættes i igen, når det først er taget ud.

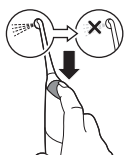

- 1 Batteriet tømmes for strøm ved gentagne tryk på aktiveringsknappen, indtil AirFloss ikke længere puster luft ud.

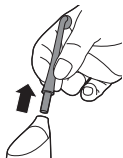

- 2 Tag AirFloss-mundstykket af håndgrebet.



- 3 Tag godt fat om håndgrebet med den ene hånd i toppen og den anden hånd i bunden.



- 4 Adskil håndgrebet i to dele.

Bemærk: Der skal bruges betydelige kræfter for at adskille de to dele. Den øverste og nederste halvdel af håndgrebet bør blive adskilt, når du vider håndgrebet.

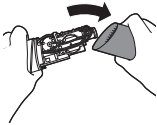

5 Fjern den nederste halvdel af håndgrebet.

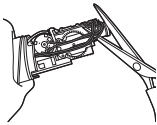

6 Klip alle seks ledninger på den indvendige komponent over med en saks.

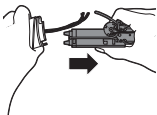

7 Træk den indvendige komponent helt af den øverste del af håndgrebet.

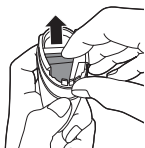

8 Batteriet er placeret inden i den øverste del af håndgrebet. Tag batteriet ud, og bortskaf det på korrekt måde (ikke i husholdningsaffald).

Reklamationsret og support

Hvis du har brug for hjælp eller support, bedes du besøge www.philips.com/support eller læse i den separate folder "World-Wide Guarantee".

Gældende forbehold i reklamationsretten

Betingelserne i den internationale garanti dækker ikke følgende:

- AirFloss Ultra-mundstykke
- Skader, der opstår som følge af brug af uautoriserede reservedele.

44 Dansk

- Skader, der opstår som følge af misbrug, manglende vedligeholdelse eller uautoriserede ændringer.
- Normal slitage, inkl. ridser, skrammer, afslidning, misfarvning og falmning.

Innledning

Gratulerer med kjøpet og velkommen til Philips!
Registrer produktet på www.philips.com/welcome
for å dra full nytte av støtten som Philips tilbyr.

Bruk AirFloss Ultra med ditt
favorittmunnskyllevann som en del av din
munnhygienerutine. I tillegg til vanlig tannpuss,
bidrar AirFloss til å redusere plakk mellom tennene
og forbedre tannkjøthelsen.

Important

Les denne brukerveiledningen nøye før du bruker
apparatet, og ta vare på den for senere referanse.

Fare

- Hold laderen unna vann. Ikke plasser eller oppbevar den over eller i nærheten av vann i et badekar, en kum osv. Laderen må ikke dyppes i vann eller annen væske. Når du er ferdig med rengjøringen, må du passe på at laderen er helt tørr før du kobler den til strømuttaket.

Advarsel

- Ledningen kan ikke byttes ut. Hvis ledningen blir ødelagt, må du kaste laderen.
- Erstatt alltid laderen med en original type for å unngå farlige situasjoner.
- Bruk kun lader av typen HX6100 som fulgte med AirFloss Ultra, til å lade opp batteriet.

- Hvis apparatet er skadet på noen måte (munnstykket, håndtaket og/eller laderen til AirFloss Ultra), må du slutte å bruke det.
- Dette apparatet inneholder ingen utskiftbare deler. Dersom apparatet blir skadet, kan du kontakte forbrukertjenesten der du bor (se avsnittet Garanti og støtte).
- Ikke bruk laderen utendørs eller i nærheten av oppvarmede overflater.
- Dette apparatet kan brukes av barn over 8 år og av personer med nedsatt sanseevne eller fysisk eller psykisk funksjonsevne, eller personer med manglende erfaring eller kunnskap, hvis de får instruksjoner om sikker bruk av apparatet eller tilsyn som sikrer sikker bruk, og hvis de er klar over risikoen. Ikke la barn leke med apparatet. Barn skal ikke rengjøre eller vedlikeholde apparatet med mindre de er over 8 år og får veiledning.

Forsiktig

- Ta kontakt med tannlegen før du bruker dette apparatet hvis du nylig har hatt operasjoner i munnen eller tannkjøttet, lider av en munnsykdom, har gjennomgått omfattende tannoperasjoner i løpet av de siste to månedene eller har mistanke om problemer med tannoperasjoner (fyllinger, kroner osv.).
- Ta kontakt med tannlegen hvis du blør mye etter du har brukt apparatet, eller hvis du fortsatt begynner å blø etter å ha brukt apparatet i fire uker.
- Ta kontakt med lege før du bruker apparatet hvis du har medisinske bekymringer.
- Dette Philips-apparatet oppfyller sikkerhetsstandardene som gjelder for elektromagnetiske enheter. Hvis du har pacemaker eller en annen implantert enhet, bør du ta kontakt med lege eller produsenten av den implanterte enheten før bruk.
- Ikke bruk andre tilbehør enn de som anbefales av produsenten.

- Ikke bruk for mye makt på tuppen til munnstykket.
- For å unngå fysisk personskaade, må du ikke fylle beholderen med varmt vann. Ikke putt fremmedlegemer i beholderen.
- Bruk bare AirFloss Ultra til beregnede formål som beskrevet i denne brukerhåndboken.
- For å unngå fysisk personskaade må du ikke bruke sprayen under tungen eller i ørene nesen, øynene eller andre sensitive områder.
- AirFloss Ultra og påfyllings- og ladestasjonen må rengjøres regelmessig, for å sikre riktig funksjon og minimere oppbyggingen av uønsket biofilm. (se 'Rengjøring')
- Ikke rengjør munnstykket, håndtaket, laderen, beholderen og dekselet til AirFloss Ultra i oppvaskmaskin eller mikrobølgeovnen.
- For å unngå farer forbundet med svelging må du ikke ha isopropylalkohol eller andre rengjøringsvæsker i beholderen.

- AirFloss Ultra er et apparat for personlig pleie, og det er ikke beregnet på bruk på flere pasienter hos et tannlegekontor.

Elektromagnetiske felt (EMF)

Dette Philips-apparatet overholder alle aktuelle standarder og forskrifter for eksponering for elektromagnetiske felt.

Philips AirFloss Ultra og påfyllings- og ladestasjon (Fig. 1)

- 1 Tuppen til munnstykket
- 2 AirFloss Ultra-munnstykke
- 3 Aktiveringsknapp
- 4 Beholder og beholderdør
- 5 Håndtak
- 6 Modusindikatorer for lading og luftstøt
 - Enkelt luftstøt: 1 LED
 - Dobbelt luftstøt: 2 LED-er
 - Trippelt luftstøt: 3 LED-er
- 7 Strøm-/modusknapp
- 8 Utløserknapp
- 9 Avtakbar håndtakskopp
- 10 Fjernbar beholder
- 11 Beholderlokk

Merk: Innholdet i esken kan variere basert på modellen du kjøper.

Lading

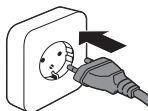

- 1 Koble laderen til et strømuttak.



- 2 Plasser AirFloss-håndtaket i koppen til påfyllings- og ladestasjonen med AirFloss-beholderdøren pekende mot påfyllings- og ladestasjonen. Forsikre deg om at håndtaket er fullstendig satt inn i koppen, slik at hullene i beholdertankdøren passer med portene i påfyllings- og ladestasjonen.

Merk 1: AirFloss lades kun hvis den står i retningen som vist ovenfor.

Merk 2: Påfyllings- og ladestasjonen kan lade andre Philips Sonicare-enheter, inklusive følgende Philips Sonicare oppladbare tannbørster: 3-Serien, Flexcare, Flexcare+, HealthyWhite, HealthyWhite+ and EasyClean.

Komme i gang

Før førstegangs bruk, plugg i påfyllings- og ladestasjonen og plasser håndtaket i håndtakskoppen og lad i 24 timer.

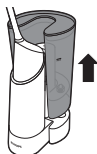

- 1 Fjern beholderen fra påfyllings- og ladestasjonen.



- 2** Fjern beholderlokket og fyll beholderen. For å oppnå optimale resultater med AirFloss, anbefaler vi at du bruker antibakterielt munnskyllevann (som Philips Sonicare BreathRx).

Merk: Anbefales ikke å benyttes med vann.

Merk: Ikke fyll beholderen over MAX-merket.

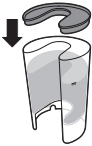

- 3** Plasser beholderlokket på beholderen.

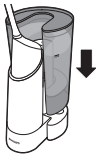

- 4** Plasser beholderen i basisenheten.

Merk: Påfyllings- og ladestasjonsbeholderen har plass til væske for omtrent 23 fyllinger av AirFloss Ultra eller 40 fyllinger av den originale AirFloss.

Merk: Ikke bruk munnskyllevann som inneholder isopropylmyristat (f.eks. Dental Active) eller store konsentrasjoner av essensielle oljer, da det kan skade produktet. Dette gjelder også alle munnskyllevann som selges i glass- eller keramikkinnpakning. Bruk heller ikke munnskyllevann som inneholder hydrogenperoksid, eller som selges med ugjennomsiktig innpakning.

Bruk av påfyllings- og ladestasjonen



- 1** Lås AirFloss-håndtaket og håndtakskoppen inntil påfyllings- og ladestasjonen (klikk). Når du hører et klikk, er AirFloss fullt aktivert og starter å fylles opp automatisk (du kan høre pumpen og/eller se bobler som indikerer fylling).

Merk: Påfyllings- og ladestasjonen fyller AirFloss-håndtaket i løpet av 10 sekunder.



- 2 Når den er fylt, trykk utløserknappen for å frigjøre AirFloss-håndtaket og håndtakskoppen (hvis utløserknappen trykkes inn før pumpen stopper, vil pumpen slås av automatisk, selv om AirFloss-håndtaksbeholderen ikke er full).



- 3 Ta ut AirFloss-håndtaket og start å bruke din AirFloss.
- 4 For å redusere tiden du bruker på din daglige tannhygiene, foreslår vi at du fyller opp AirFloss-håndtaket umiddelbart etter bruk, slik at det er klart til bruk umiddelbart neste dag.

Bruk av AirFloss Ultra

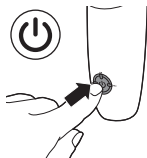

- 1 Forsikre deg om at AirFloss er slått på. Hvis den er slått av, trykk og frigjør strøm-/modusknappen for å slå på produktet.
 - Du kan endre modus for ønsket antall luftstøt hver gang du trykker inn aktiveringsknappen. For optimalt resultat, bruk trippel luftstøtmodus (standardinnstilling) fra både utsiden og innsiden av tennene.
 - For å endre modus, trykk strøm-/modusknappen gjennom nivåene til du når ønsket nivå. LED-lysene viser valgt modus:
Enkelt luftstøt: 1 LED

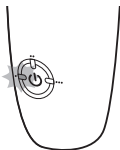

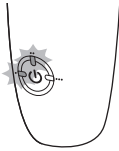

Dobbelt luftstøt: 2 LED-er



Trippelt luftstøt: 3 LED-er

Merk: AirFloss husker hvilken modus som ble benyttet sist, og er klar til neste gangs bruk. Hvis AirFloss blir fullstendig utladet for strøm, vil den gå tilbake til trippel luftstøtmodus når den er oppladet.



- 1 Plasser tuppen til munnstykket mellom to tenner ved kanten på tannkjøttet. Lukk leppene lett over munnstykket når det er på plass, for å unngå sprut.



- 2 Trykk aktiveringsknappen for å velge 1-3 støt (avhengig av valgt modus) med luft og mikrodråper med munnskyllevann mellom tennene.

- 3 Skyv tuppen til munnstykket langs kanten på tannkjøttet til du føler at den legger seg mellom de to neste tennene.



- 4 Fortsett til du har sprayet alle mellomrom mellom tennene forfra og bakfra, samt bak de bakerste tennene.

- 5 For å slå av AirFloss, trykk og hold strøm-/modusknappen i ett sekund.

Merk: Etterfyll håndtaksbeholderen ved behov.

Funksjon for automatisk luftstøt

Hold inne aktiveringsknappen for å levere luftstøt kontinuerlig, ca. ett sekund mellom hvert luftstøt.

Automatisk utkoplingsfunksjon

AirFloss slår seg automatisk av hvis den ikke benyttes på ett minutt.

Instrukser for innsetting og fjerning av lader

Laderen til påfyllings- og ladestasjonen kan fjernes og benyttes som separat lader for din AirFloss og mange andre Philips Sonicare tannbørstehåndtak.

For å fjerne laderen

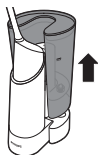

- 1 Fjern beholderen fra påfyllings- og ladestasjonen.
- 2 Plasser påfyllings- og ladestasjonsbasen opp ned eller på siden.

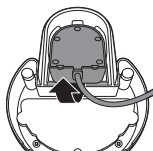

- 3 Trekk ut ladeledningen fra bunnen av basisenheten og trekk laderen ut.

For å sette i laderen

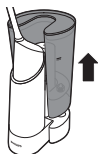

- 1 Fjern beholderen fra påfyllings- og ladestasjonen.
- 2 Plasser påfyllings- og ladestasjonsbasen opp ned eller på siden.

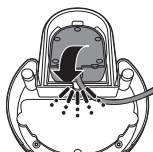

- 3 Sett inn ladebasisenheten fra bunnen av påfyllings- og ladestasjonen, med ladetappene pekende oppover. Du vil høre en klikkelyd når den er fullt aktivert.

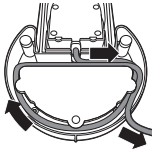

- 4 Benytt ledningsvikleren rundt påfyllings- og ladestasjonen til den har passende lengde.

Egenskaper for påfyllings- og ladestasjonen

- 1 Autofylling som begynner umiddelbart etter at håndtaket er aktivert
- 2 Hurtigfylling som fyller AirFloss-håndtaksbeholderen fullstendig på bare 10 sekunder
- 3 Fjernbar beholder for enkel fylling og rengjøring
- 4 Beholderlokk for å sikre at væsken i beholderen ikke blir forurenset
- 5 Fjernbar håndtakskopp for enkel rengjøring
- 6 Fjernbar reiselader (forhåndsinstallert) gjør det enkelt å bytte AirFloss når du er borte hjemmefra i mer enn to uker
- 7 Ledningsvikler gjør det enkelt å tilpasse løsningen til badet

Rengjøring

Påfyllings- og ladestasjon og håndtak

Produktet må rengjøres regelmessig, som følger:

- Hvis du bruker munnvann i enheten, rengjøres den hver 4. uke.
- Bruker du vann i enheten, rengjøres den hver uke.

Rengjør enheten som følger:

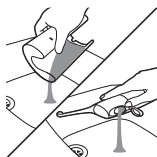

- 1 Tøm munnskyllevann fra påfyllings- og ladestasjonsbeholderen og håndtaksbeholderen.



- 2 Fyll stasjonsbeholderen med varmt vann.



- 3 Plasserer håndtaket i håndtaks-koppen og aktiverer med påfyllings- og ladestasjonen og la stasjonen fylle håndtaket inntil motoren stopper (10 sekunder).

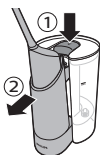

- 4 Ta ut AirFloss-håndtaket og håndtaks-koppen fra påfyllings- og ladestasjonen, uten å fjerne AirFloss-håndtaket fra håndtaks-koppen. Sett AirFloss-håndtaket og håndtaks-koppen sammen igjen for å kjøre påfyllings- og ladestasjonen en gang til.

- 5 Gjenta dette enda en gang slik at det blir tre fyllingssykluser.



- 6 Løs ut håndtaks-koppen og fjern AirFloss-håndtaket fra håndtaks-koppen. Trykk og hold aktiveringsknappen nede for å spyle håndtaket til håndtaksbeholderen er tom.

- 7 Tøm ut vann fra påfyllings- og ladestasjonens beholder.

8 Plasser AirFloss-håndtaket i håndtakskoppen og aktiver håndtakskoppen til påfyllings- og ladestasjonen, og gjenta for å fjerne eventuell væske mellom beholderen og håndtaket i påfyllings- og ladestasjonen.

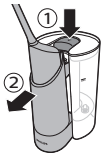

9 Løs ut AirFloss-håndtaket og håndtakskoppen, fjern AirFloss-håndtaket fra håndtakskoppen, åpne døren til AirFloss-håndtaket for å helle ut det gjenværende vannet, eller press aktiveringsknappen på håndtaket for å spraye resterende vann fra AirFloss-munnstykket til håndtaksbeholderen er tom.

10 Håndtakskoppen i påfyllings- og ladestasjonen kan fjernes på enkel måte for å rengjøre påfyllings- og ladestasjonen:

a Fjern beholderen fra påfyllings- og ladestasjonen.

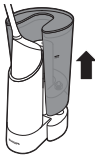

b Ta ut AirFloss-håndtaket og håndtakskoppen, og fjern AirFloss-håndtaket fra håndtakskoppen.

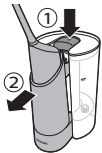

c Slik fjerner du håndtakskoppen: Klyp i bunnen av håndtakskoppen (med begge hender) fra sokkelen på forsiden og bakover. Rengjør håndtakskoppen med varmt vann.

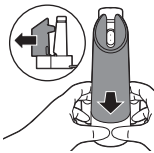

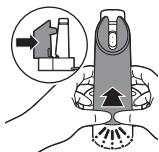

- d Slik monterer du håndtakskoppen: Skyv håndtakskoppen inn i sokkelen. Du hører et klikk når den er på plass.



- 11** Tøm og tørk påfyllings- og ladestasjonens beholder.



- 12** Fyll påfyllings- og ladestasjonsbeholderen med nytt munnskyllevann, plasser håndtaket i håndtakskoppen og aktiver med påfyllings- og ladestasjonen for å fylle håndtaksbeholderen.

- 13** AirFloss er nå klar til bruk.

Håndtak og munnstykke

Hvis du vil rengjøre AirFloss-håndtaket mellom rengjøring av Påfyllings- og ladestasjon, f.eks. hvis AirFloss blir tett, fyller du håndtakets beholder med varmt vann og trykker på aktiveringsknappen til beholderen er tom.

Merk: Ikke vask munnstykket, håndtaket, påfyllings- og ladestasjonen, håndtakskoppen, den uttakbare beholderen, beholderlokket eller laderen i oppvaskmaskinen.

Merk: Ikke benytt rengjøringsmidler til å rengjøre produktet. Virkemidlene eller styrken til noen rengjøringsmidler kan skade AirFloss.

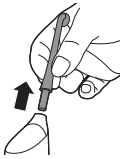

- 1 Fjern dysen fra håndtaket. Skyll av dysen etter hver bruk.



- 2 Åpne beholderen og skyll den under rennende vann for å fjerne smuss.

Tips: Du kan også bruke en bomullspinne til å tørke av vannbeholderen og fjerne gjenværende smuss.

Merk: Ikke legg håndtaket i vann.

Merk: Hvis ikke smusset fjernes fra munnstykket eller beholderen, kan apparatet være uhygienisk å bruke.

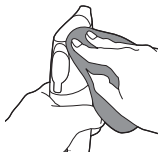

- 3 Tørk hele overflaten på håndtaket med en fuktig klut.

Oppbevaring

Hvis du ikke kommer til å bruke påfyllings- og ladestasjonen for en lengre periode, trekk støpselet ut av stikkontakten, rengjør den og lagre den på et kjølig og tørt sted uten direkte sollys. Du kan bruke ledningsvikleren til å oppbevare strømledningen på en ryddig måte.

Laderen kan fjernes fra påfyllings- og ladestasjonen, og kan benyttes separat til å lade AirFloss eller andre compatible Philips Sonicare-enheter.

Resirkulering



- Dette symbolet betyr at dette produktet ikke må avhendes i vanlig husholdningsavfall (2012/19/EU).



- Dette symbolet betyr at dette produktet inneholder et innebygd oppladbart batteri som ikke skal kastes i vanlig husholdningsavfall (2006/66/EC). Vi anbefaler deg å ta med produktet til et offentlig innsamlingssted eller til et Philips-servicesenter, slik at det oppladbare batteriet kan fjernes av en faglært.
- Følg nasjonale bestemmelser om avfallsdeponering av elektriske og elektroniske produkter samt oppladbare batterier. Riktig avfallshåndtering bidrar til å forhindre negative konsekvenser for helse og miljø.

Fjerne det oppladbare batteriet

Påfyllings- og ladestasjon

Vær oppmerksom på at denne prosessen ikke kan gjøres om.

Hvis du vil fjerne batteriet, trenger du en stjerneskruttrekker og saks. Følg sikkerhetsreglene når du følger fremgangsmåten nedenfor. Husk å beskytte øynene, hendene, fingrene og overflaten som du arbeider på.

- 1 Koble enheten fra strømuttaket.
- 2 Fjern AirFloss-håndtaket, beholderen og laderen fra påfyllings- og ladestasjonen.

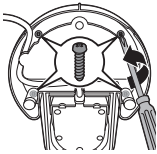

- 3 Benytt en stjerneskrutrekker, og fjern de to skruene vist på bildet. Fjern også de to skruene under gummiføttene.

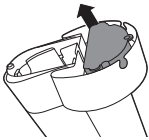

- 4 Fjern skruene og plastikkbunnen fra påfyllings- og ladestasjonen.



- 5 Kutt ledningene for å skille det oppladbare batteriet fra apparatet.
6 Kast batteriene på korrekt måte.

AirFloss-håndtak

Vær oppmerksom på at denne prosessen ikke kan gjøres om.

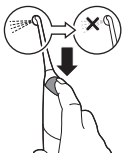

- 1 Hvis du vil tømme batteriet, må du trykke på aktiveringsknappen gjentatte ganger til det ikke lenger kommer luft ut av AirFloss.

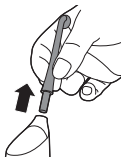

- 2 Fjern AirFloss-munnstykket fra håndtaket.

- 3 Ta godt tak i håndtaket med én hånd øverst og én hånd nederst.



- 4 Knekk håndtaket i to deler.

Merk: Dette trinnet krever at det brukes en del makt. Toppen og bunnen av håndtaket vil separeres med en gang du bøyer håndtaket fra hverandre.



- 5 Fjern den nedre halvdelen av håndtaket.

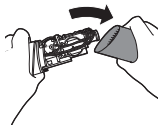

- 6 Klipp over alle de seks ledningene i den interne komponenten med saks.

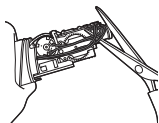

- 7 Trekk den interne komponenten helt ut av den øverste delen av håndtaket.

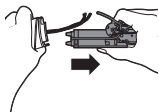

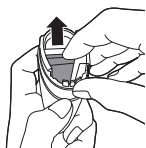

- 8 Batteriet er plassert inne i den øvre halvdel av håndtaket. Fjern batteriet og kast det på riktig måte (ikke i husholdningsavfallet).

Garanti og støtte

Hvis du trenger støtte eller informasjon, kan du gå til www.philips.com/support eller lese i garantiheftet.

Begrensninger i garantien

Følgende dekkes ikke av vilkårene i den internasjonale garantien:

- AirFloss Ultra-munnstykke
- Skader forårsaket av bruk av uautoriserte erstatningsdeler.
- Skade forårsaket av misbruk, mislighold, forsømmelse, endringer eller uautorisert reparasjon.
- Normal slitasje, inkludert avskalling, riper, slitasje, misfarging og falming.

Johdanto

Onnittelut ostoksestasi – ja tervetuloa Philips-käyttäjien joukkoon! Saat parhaan mahdollisen hyödyn Philipsin palveluista rekisteröimällä tuotteesi osoitteessa www.philips.com/welcome.

Käytä AirFloss Ultraa yhdessä suosikkisuuvesi kanssa osana säännöllistä suunhoitoa. Hampaiden harjauksen lisäksi AirFloss Ultra auttaa vähentämään hampaiden väliin muodostuvaa plakkia ja pitää näin ikenet kunnossa.

Important

Lue tämä käyttöopas huolellisesti ennen käyttöä ja säilytä se myöhempää tarvetta varten.

Vaara

- Älä kastele laturia. Älä säilytä latauslaitetta lähellä kylpyammetta tai pesuallasta, jossa on vettä. Älä upota laturia veteen tai muuhun nesteeseen. Tarkista puhdistuksen jälkeen, että laturi on täysin kuiva, ennen kuin liität sen takaisin pistorasiaan.

Varoitus

- Virtajohtoa ei voi vaihtaa. Jos se on vahingoittunut, hävitä laturi.
- Vaihda laturi aina vaaratilanteiden välttämiseksi alkuperäisen tyyppiseen laitteeseen.

- Lataa AirFloss Ultra -laitteen akku vain mukana toimitetulla laturimallilla HX6100.
- Älä käytä laitetta, jos jokin sen osa on vaurioitunut (esimerkiksi AirFloss Ultra -suutin, runko ja/tai laturi).
- Laitteessa ei ole huollettavia osia. Jos laite on vahingoittunut, ota yhteyttä maasi kuluttajapalvelukeskukseen (katso luku Takuu ja huolto).
- Älä käytä laturia ulkona tai lämmönlähteiden lähellä.
- Laitetta voivat käyttää myös yli 8-vuotiaat lapset ja henkilöt, joiden fyysinen tai henkinen toimintakyky on rajoittunut tai joilla ei ole kokemusta tai tietoa laitteen käytöstä, jos heitä on neuvottu laitteen turvallisesta käytöstä tai tarjolla on turvallisen käytön edellyttämä valvonta ja jos he ymmärtävät laitteeseen liittyvät vaarat. Lasten ei pidä leikkiä laitteella. Yli 8-vuotiaat lapset voivat puhdistaa tai huoltaa laitetta valvonnan alaisena.

Varoitus

- Kysy neuvoa hammaslääkäriltä ennen laitteen käyttöä, jos sinulla on hammassairaus tai olet ollut hammas- tai ienleikkauksessa tai vaativassa hammashoidossa viimeisten kahden kuukauden aikana tai epäilet, että sinulla on ongelmia hammaskorjausten kanssa (paikat, kruunut, jne.).
- Kysy neuvoa hammaslääkäriltä, jos laitteen käyttö aiheuttaa runsasta verenvuotoa tai jos verenvuotoa ilmenee vielä 4 viikon käytön jälkeen.
- Jos epäröit käyttää laitetta terveydellisistä syistä, neuvottele laitteen käytöstä ensin lääkärin kanssa.
- Tämä Philips-laite täyttää sähkömagneettisten laitteiden turvastandardit. Jos sinulla on sydämentahdistin tai muu kehonsisäinen laite, kysy neuvoa lääkäriltä tai kyseisen laitteen valmistajalta ennen käyttöä.
- Käytä vain laitteen valmistajan suosittelemia lisäosia.

- Älä väännä suuttimen kärkeä liian voimakkaasti.
- Vältä palovammoja täyttämällä säiliöön vain kylmää vettä. Älä aseta vieraita esineitä säiliöön.
- Käytä AirFloss Ultra -laitetta vain tarkoituksenmukaisesti käyttöoppaassa esitetyllä tavalla.
- Älä suuntaa suihketta kielen alle, korvaan, silmään tai muuhun arkaan alueeseen.
- AirFloss Ultra -laite sekä täyttö- ja latausteline on puhdistettava säännöllisesti, jotta ne toimisivat oikein. Lisäksi säännöllinen puhdistus ehkäisee ei-toivotun biokalvon (katso 'Puhdistus') muodostumista.
- Älä puhdista AirFloss Ultra -suutinta, runkoa, laturia, säiliötä tai sen kantta astianpesukoneessa tai mikroaaltouunissa.
- Älä käytä isopropyylialkoholia tai muita puhdistusnesteitä säiliön puhdistamiseen, koska ne voivat aiheuttaa nieltynä vaaratilanteen.

- AirFloss Ultra on tarkoitettu henkilökohtaiseen käyttöön, ei potilaiden yleiseen käyttöön hammashoitoloissa tai sairaaloissa.

Sähkömagneettiset kentät (EMF)

Tämä Philips-laite vastaa kaikkia sähkömagneettisia kenttiä (EMF) koskevia standardeja ja säännöksiä.

Philips AirFloss Ultra sekä täyttö- ja latausteline (kuva 1)

- 1 Suuttimen kärki
- 2 AirFloss Ultra -suutin
- 3 Aktivointipainike
- 4 Säiliö ja säiliön luukku
- 5 Runko
- 6 Lataus- ja suihkaustilan merkkivalot
 - Yksi suihkaus: 1 LED
 - Kaksi suihkausta: 2 lediä
 - Kolme suihkausta: 3 lediä
- 7 Virta-/tilapainike
- 8 Poistopainike
- 9 Irrotettava rungon pidike
- 10 Irrotettava säiliö
- 11 Säiliön kansi

Huomautus: Pakkauksen sisältö saattaa vaihdella malleittain.

Lataaminen

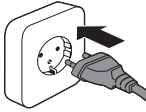

- 1 Liitä laturi sähköpistorasiaan.



- 2 Aseta AirFloss-runko täyttö- ja lataustelineessä olevaan pidikkeeseen niin, että AirFloss-säiliön luukku on täyttö- ja lataustelinettä kohti. Varmista, että runko on asetettu rungon pidikkeeseen kokonaan niin, että rungon säiliön luukussa olevat reiät ovat kohdakkain täyttö- ja lataustelineessä olevien portteihin.

Huomautus 1: AirFloss latautuu vain silloin, jos se asetetaan paikalleen edellä kuvatulla tavalla.

Huomautus 2: Täyttö- ja lataustelineellä voi ladata myös muita Philips Sonicare -laitteita, muun muassa seuraavia ladattavia Philips Sonicare -sähköhammasharjoja: 3-sarja, Flexcare, Flexcare+, HealthyWhite, HealthyWhite+ ja EasyClean.

Käyttöönotto

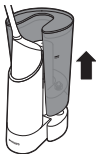

Kytke täyttö- ja latausteline ennen ensimmäistä käyttökertaa pistorasiaan ja lataa runkoa rungon pidikkeessä 24 tunnin ajan.

- 1 Irrota säiliö täyttö- ja lataustelineen alustasta.



- 2** Irrota säiliön kansi ja täytä säiliö. Parhaat tulokset AirFlossilla saat käyttämällä antimikrobiaalista kielisuihketta (esimerkiksi Philips Sonicare BreathRx).

Huomautus: Ei suositella käytettäväksi veden kanssa.

Huomautus: Täytä säiliö vedellä vain MAX-merkkiin asti.

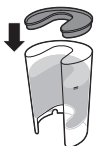

- 3** Laita säiliön kansi säiliön päälle.

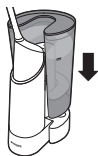

- 4** Aseta säiliö alustan päälle.

Huomautus: Täyttö- ja lataustelineessä olevaan säiliöön mahtuvalla nesteellä AirFloss Ultra voidaan täyttää noin 23 kertaa ja alkuperäinen AirFloss noin 40 kertaa.

Huomautus: Älä käytä isopropyylialkoholia (esim. Dental Active) tai runsaasti eteerisiä öljyjä sisältäviä suuvesiä, koska ne voivat vaurioittaa laitetta. Näitä tuotteita ovat kaikki lasipakkauksissa ja keraamisissa pakkauksissa myytävät suuvedet. Älä myöskään käytä vetyperoksidia sisältäviä suuvesiä tai läpinäkymättömässä pakkauksessa myytäviä kielisuihkeita.

Täyttö- ja lataustelineen käyttäminen



- 1 Lukitse AirFloss-runko ja rungon pidike täyttö- ja lataustelineeseen niin, että kuulet napsahduksen. Kun kuulet napsahduksen, AirFloss on kokonaan paikallaan, ja sen täyttäminen aloitetaan automaattisesti (saatat kuulla pumpun täyttöäänänen ja/tai nähdä täyttöön viittaavia kuplia).

Huomautus: Täyttö- ja latausteline täyttää AirFloss-rungon 10 sekunnissa.

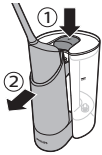

- 2 Kun AirFloss-runko on täytetty, irrota se sekä rungon pidike painamalla poistopainiketta (jos poistopainiketta painetaan ennen pumpun pysähtymistä, pumppu sammuu automaattisesti, mutta AirFloss-rungon säiliö ei ehkä ole täynnä).

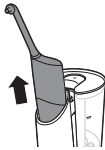

- 3 Irrota AirFloss-runko ja aloita AirFlossin käyttö.
- 4 Säännölliseen suunhoitoon tarvittavan ajan lyhentämiseksi suosittelemme, että täytät AirFloss-rungon välittömästi käytön jälkeen, jotta se on seuraavana päivänä heti käytettävissä.

AirFloss Ultran käyttäminen

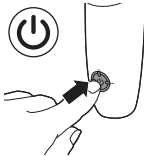

- 1 Varmista, että AirFloss-laitteen virta on kytketty. Jos virtaa ei ole kytketty, käynnistä laite painamalla virta-/tilapainiketta.
 - Voit muuttaa tilaa, jotta saat halutun määrän suihkauksia joka kerta, kun painat aktivointipainiketta. Parhaat tulokset saat käyttämällä kolmen suihkauksen tilaa (oletusasetus) sekä hampaiden ulko- että sisäpinnoilla.

- Vaihda tilaa painamalla virta-/tilapainiketta. Selaa tiloja, kunnes tulet haluamasi suihkaustilan kohdalle. LED-merkkivalot osoittavat valitun tilan:
Yksi suihkaus: 1 LED

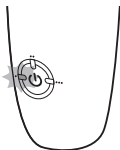

Kaksi suihkausta: 2 lediä

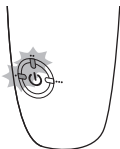

Kolme suihkausta: 3 lediä



Huomautus: AirFloss muistaa viimeksi käytetyn tilan ja valitsee sen valmiiksi seuraavalla käyttökerralla. Jos AirFloss-laitteen akussa ei ole enää varausta jäljellä, laite palaa latauksen jälkeen kolmen suihkauksen tilaan.



- 1 Aseta suuttimen kärki kahden hampaan väliin ienrajassa. Kun suutin on paikoillaan, sulje huulet varovasti sen ympärille, jotta vesi ei roisku.



- 2 Aktivointipainiketta painamalla laite suihkauttaa 1–3 suihkausta (valitun tilan mukaan) ilmaa ja mikropisaroita suuvettä hampaiden väliin.
- 3 Liu'uta suuttimen kärkeä ienrajaa pitkin, kunnes kärki asettuu seuraavaan hammasväliin.



- 4 Käsittele samalla tavalla muutkin hammasvälit, myös takahampaiden takaa.
- 5 Katkaise AirFloss-laitteen virta painamalla virta-/tilapainiketta yhden sekunnin ajan.

Huomautus: Täytä rungon säiliö tarvittaessa.

Automaattinen suihkutustoiminto

Kun pidät aktivointipainiketta painettuna, laite suihkuttaa jatkuvasti suihkauksia noin sekunnin välein.

Automaattinen virrankatkaisu

AirFloss-laitteen virta katkeaa automaattisesti, jos sitä ei ole käytetty minuuttiin.

Laturin kiinnitys- ja irrotusohjeet

Täyttö- ja latausteline voidaan irrottaa ja sitä voidaan käyttää AirFlossin ja monien muiden Philips Sonicare -hammasharjarunkojen erillisenä laturina.

Laturin irrottaminen

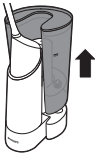

- 1 Irrota säiliö täyttö- ja lataustelineen alustasta.
- 2 Aseta täyttö- ja lataustelineen alusta ylösalaisin tai kyljelleen.

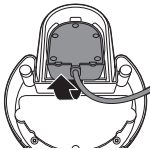

- 3 Vedä laturin johto irti alustan pohjasta ja irrota laturi pistorasiasta.

Laturin kiinnittäminen

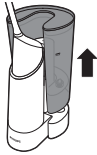

- 1 Irrota säiliö täyttö- ja lataustelineen alustasta.
- 2 Aseta täyttö- ja lataustelineen alusta ylösalaisin tai kyljelleen.

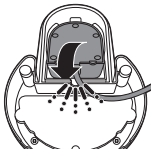

- 3 Kiinnitä laturin alusta täyttö- ja lataustelineen alaosaan niin, että latauspää osoittaa ylöspäin. Kuulet napsahduksen, kun se on kokonaan paikallaan.

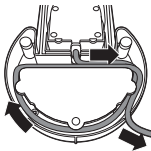

- 4 Kiedo johto täyttö- ja lataustelineen johtotelineeseen haluttuun pituuteen.

Täyttö- ja lataustelineen ominaisuudet

- 1 Automaattinen täyttö, joka alkaa välittömästi rungon käyttöönoton jälkeen
- 2 Pikatäyttötoiminto, joka täyttää AirFloss-rungon säiliön 10 sekunnissa
- 3 Irrotettava säiliö, joka on helppo täyttää ja puhdistaa
- 4 Säiliön kansi, joka varmistaa, että säiliössä oleva neste ei pääse likaantumaan
- 5 Irrotettava rungon pidike, joka on helppo puhdistaa
- 6 Irrotettava matkalaturi (valmiiksi asennettu), jonka avulla AirFlossia voidaan käyttää matkalla yli 2 viikon ajan

- 7 Johtoteline, jonka avulla laite voidaan mukauttaa kylpyhuoneesi säilytystarpeisiin

Puhdistus

Täyttö- ja latausteline sekä runko

Tuote on puhdistettava säännöllisesti seuraavasti:

- Kun laitteessa käytetään suuvettä, puhdista se 4 viikon välein.
- Kun laitteessa käytetään vettä, puhdista se joka viikko.

Laitteen puhdistaminen:

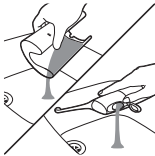

- 1 Poista suuvesi täyttö- ja lataustelineen säiliöstä ja rungon säiliöstä.



- 2 Täytä telineen säiliö lämpimällä vedellä.

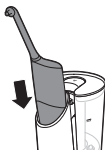

- 3 Aseta runko rungon pidikkeeseen ja kiinnitä se täyttö- ja lataustelineeseen. Anna telineen täyttää runkoa, kunnes moottori pysähtyy (10 sekuntia).

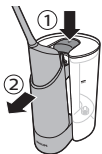

- 4 Irrota AirFloss-runko ja rungon pidike täyttö- ja lataustelineestä, mutta älä poista AirFloss-runkoa rungon pidikkeestä. Kiinnitä AirFloss-runko ja rungon pidike käyttääksesi täyttö- ja lataustelinettä toisen kerran.

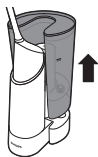
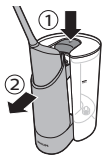
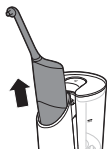

- 5 Toista tämä vielä kerran, jolloin täyttöjaksoja on yhteensä kolme.
- 6 Irrota rungon pidike ja poista AirFloss-runko rungon pidikkeestä. Huuhtelee runko painamalla aktivointipainiketta, kunnes rungon säiliö on tyhjä.
- 7 Poista vesi täyttö- ja lataustelineen säiliöstä.
- 8 Aseta AirFloss-runko rungon pidikkeeseen, kiinnitä rungon pidike täyttö- ja lataustelineeseen ja käytä laitetta vielä yhden jakson verran täyttö- ja lataustelineen säiliön ja rungon väliin jääneen nesteen poistamiseksi.
- 9 Irrota AirFloss-runko ja rungon pidike, poista AirFloss-runko rungon pidikkeestä ja avaa AirFloss-rungon luukku laitteeseen jääneen veden poistamiseksi tai paina rungossa olevaa aktivointipainiketta, jolloin AirFloss-suuttimeen jäänyttä vettä poistetaan, kunnes säiliö on tyhjä.
- 10 Täyttö- ja lataustelineen rungon pidike on helppo poistaa täyttö- ja lataustelineen puhdistamiseksi:
 - a Irrota säiliö täyttö- ja lataustelineen alustasta.
 - b Irrota AirFloss-runko ja rungon pidike ja poista AirFloss-runko rungon pidikkeestä.

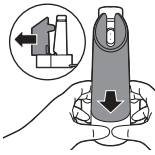

- c Rungon pidikkeen poistaminen: irrota rungon pidikkeen alaosa (molemmiin käsiin) alustasta edestä ja takaa. Puhdista rungon pidike lämpimällä vedellä.

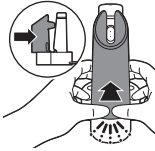

- d Rungon pidikkeen asettaminen paikalleen: työnnä rungon pidike alustaan. Kuulet napsahduksen, kun se on paikallaan.



- 11** Tyhjennä ja kuivaa täyttö- ja lataustelineen säiliö.



- 12** Täytä täyttö- ja latausteline uudella kielisuihkeella, aseta runko rungon pidikkeeseen ja kiinnitä se täyttö- ja lataustelineeseen rungon säiliön täyttämistä varten.

- 13** AirFloss on nyt valmiina käyttöön.

Runko ja suutin

Jos haluat puhdistaa AirFloss-rungon täyttö- ja lataustelineen puhdistuskertojen välillä esimerkiksi AirFlossin tukkeutuessa, täytä kahvan säiliö lämpimällä vedellä ja paina aktivointipainiketta, kunnes säiliö on tyhjä.

Huomautus: Älä puhdista suutinta, runkoa, täyttö- ja lataustelinettä, rungon pidikettä, irrotettavaa säiliötä, säiliön kantta tai laturia astianpesukoneessa.

Huomautus: Älä käytä laitteen puhdistamiseen puhdistusaineita. Joidenkin puhdistusaineiden koostumus tai laatu voi vahingoittaa AirFloss-laitetta.

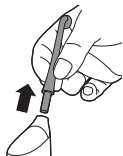

- 1 Irrota suutin rungosta. Huuhtele suutin jokaisen käyttökerran jälkeen.



- 2 Avaa säiliö ja huuhtele se juoksevalla vedellä.
Vinkki: Voit myös pyyhkiä säiliön ja poistaa lian vanupuikolla.

Huomautus: Älä upota runkoa veteen.

Huomautus: Jos suuttimeen tai säiliöön jää jäätä, laitteen hygieenisuus voi kärsiä.

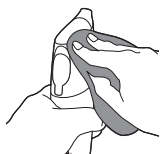

- 3 Pyyhi koko runko kostealla liinalla.

Säilytys

Jos et käytä täyttö- ja lataustelineitä pitkään aikaan, irrota se sähköpistorasiasta, puhdista se ja säilytä sitä viileässä, kuivassa paikassa poissa suorasta auringonpaisteesta. Voit säilyttää virtajohdon siististi keräämällä sen johtotelineeseen.

Laturi voidaan irrottaa täyttö- ja lataustelineestä ja sitä voidaan käyttää AirFlossin tai muiden yhteensopivien Philips Sonicare -laitteiden lataamiseen.

Kierrätys



- Tämä merkki tarkoittaa sitä, että tätä tuotetta ei saa hävittää tavallisen kotitalousjätteen mukana (2012/19/EU).



- Tämä merkki tarkoittaa, että tuote sisältää kiinteän ladattavan akun, jota ei saa hävittää tavallisen kotitalousjätteen mukana (2006/66/EY). Suosittelemme, että viet laitteen viralliseen keräyspisteeseen tai Philipsin valtuuttamaan huoltoliikkeeseen, jossa ammattilaiset irrottavat ladattavan akun.
- Noudata oman maasi sähkö- ja elektroniikkalaitteiden sekä akkujen ja paristojen kierrätystä ja hävittämistä koskevia sääntöjä. Asianmukainen hävittäminen auttaa ehkäisemään ympäristölle ja ihmisille koituvia haittavaikutuksia.

Akun poistaminen

Täyttö- ja latausteline

Ota huomioon, että toimenpide on peruuttamaton.

Tarvitset akun poistamiseen ristipääruuvimeisselin ja sakset. Noudata perusturvallisuusohjeita, kun toimit seuraavien ohjeiden mukaisesti. Suojaa silmäsi, kätesi, sormesi ja työskentelyalusta.

- 1 Irrota laite pistorasiasta.
- 2 Irrota AirFloss-runko, säiliö ja laturi täyttö- ja lataustelineestä.

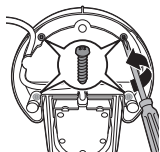

- 3 Irrota kuvassa näkyvät kaksi ruuvia ristipääruuvimeisselillä. Irrota myös kumijalkojen alla olevat kaksi ruuvia.

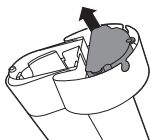

- 4 Irrota täyttö- ja lataustelineen ruuvit ja muovinen pohja.



- 5 Irrota akut laitteesta katkaisemalla johdot.
6 Hävitä akut asianmukaisesti.

AirFloss-runko

Ota huomioon, että toimenpide on peruuttamaton.

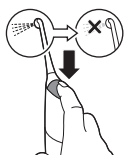

- 1 Tyhjennä akku painamalla aktivointipainiketta toistuvasti, kunnes AirFloss-laitteesta ei enää tule ilmaa.

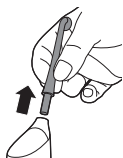

- 2 Irrota AirFloss-suutin rungosta.

- 3 Tartu toisella kädellä tiukasti rungon yläosasta ja toisella kädellä alaosasta.

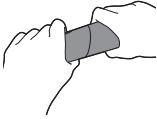

- 4 Taita runko kahteen osaan.

Huomautus: Tämä vaihe vaatii paljon fyysistä voimaa. Rungon ylä- ja alaosan pitäisi irrota toisistaan, kun taitat runkoa.



- 5 Irrota rungon alaosa.

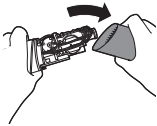

- 6 Leikkaa sisäosan kaikki kuusi johtoa saksilla.

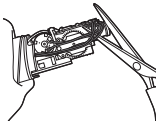

- 7 Vedä sisäosa kokonaan irti rungon yläosasta.

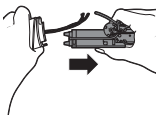

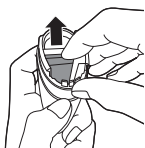

- 8** Akku on rungon yläosassa. Irrota akku ja hävitä se asianmukaisesti (ei kotitalousjätteen mukana).

Takuu ja tuki

Jos haluat tukea tai lisätietoja, käy Philipsin verkkosivuilla osoitteessa

www.philips.com/support tai lue erillinen kansainvälinen takuulehtinen.

Takuun rajoitukset

Kansainvälinen takuu ei kata seuraavia tapauksia:

- AirFloss Ultra -suutin
- Luvattomien vaihto-osien käytöstä aiheutuneet vahingot.
- Väärinkäytöstä, huolimattomuudesta, laitteen muokkaamisesta tai luvattomasta korjaamisesta johtuvat vahingot.
- Normaalia käytöstä ja kulumisesta aiheutunut huonontuminen, mukaan lukien halkeaminen, naarmuuntuminen, kuluminen, likaantuminen tai värien haalistuminen.

Introduktion

Grattis till ditt inköp och välkommen till Philips! Få ut mesta möjliga av den support Philips erbjuder genom att registrera din produkt på **www.philips.com/welcome**.

Använd AirFloss Ultra med ditt favoritmunvatten som en del av din tandvårdsrutin. Förutom att borsta tänderna bidrar AirFloss Ultra till att minska förekomsten av plack mellan tänderna och förbättrar munhälsan.

Important

Läs användarhandboken noggrant innan du använder apparaten och spara den för framtida bruk.

Fara

- Låt inte laddaren komma i kontakt med vatten. Placera eller förvara den inte över eller nära vatten i badkar, handfat, vask o.s.v. Sänk inte ned laddaren i vatten eller någon annan vätska. När du har rengjort laddaren måste den vara fullständigt torr innan du ansluter den till ett eluttag.

Varning

- Nätsladden kan inte bytas ut. Om nätsladden är skadad måste du kassera laddaren.

- Laddaren ska alltid ersättas med en originalprodukt för att farliga situationer inte ska uppstå.
- Använd endast laddare av typ HX6100 som medföljer AirFloss Ultra när du laddar batteriet.
- Om apparaten är skadad (AirFloss Ultra-munstycket, -handtaget och/eller - laddaren) ska du inte använda den.
- Den här apparaten innehåller inga delar som kan underhållas. Om apparaten är skadad kontaktar du kundtjänsten i ditt land (se kapitlet Garanti och support).
- Använd inte laddaren utomhus eller i närheten av uppvärmda ytor.
- Den här apparaten kan användas av barn från 8 år och uppåt och av personer med olika funktionshinder, eller som inte har kunskap om hur apparaten används, så länge de övervakas och får anvisningar om säker användning och förstår vilka risker som föreligger. Barn ska inte leka med apparaten. Rengöring och underhåll får inte utföras av barn om de inte är över åtta år och övervakas av en vuxen person.

Varning!

- Rådgör med din tandläkare innan du använder apparaten om du nyligen har blivit opererad i munnen, lider av pågående tandproblem, har genomgått omfattande tandvårdsbehandlingar under de senaste två månaderna eller misstänker att du har problem med behandlade tänder (fyllningar, kronor osv.).
- Rådgör med din tandläkare om kraftig blödning uppstår när du har använt apparaten eller om det fortsätter att blöda efter fyra veckors användning.
- Om du har hälsoproblem bör du rådfråga läkare innan du använder apparaten.
- Den här Philips-apparaten uppfyller säkerhetsstandarderna för elektromagnetiska enheter. Om du har en pacemaker eller någon annan implanterad apparat bör du rådgöra med din läkare eller tillverkaren av den implanterade apparaten före användning.
- Använd inte andra tillbehör än de som rekommenderas av tillverkaren.
- Tryck inte för hårt på munstyckesspetsen.

- Fyll inte behållaren med hett vatten, för att undvika personskador. Placera inte främmande föremål i behållaren.
- Använd bara AirFloss Ultra för dess avsedda ändamål enligt beskrivningen i den här användarhandboken.
- För att undvika fysisk skada ska du inte rikta strålen mot ytan under tungan, in i öronen, näsan, ögonen eller andra känsliga områden.
- AirFloss Ultra och påfyllnings- och laddningsstationen behöver rengöras regelbundet för att säkerställa en korrekt funktion och för att minimera ansamling av oönskadbiofilm. (se 'Rengöring')
- Rengör inte AirFloss Ultra-munstycket, -handtaget, -laddaren, -vattenbehållaren eller locket i diskmaskin eller mikrovågsugn.
- För att undvika risk för förtäring bör du inte placera isopropylalkohol eller andra rengöringsvätskor i behållaren.
- AirFloss Ultra är avsedd för egenvård och ska inte användas på flera patienter på en tandläkarmottagning eller tandvårdsklinik.

Elektromagnetiska fält (EMF)

Den här Philips-produkten uppfyller alla tillämpliga standarder och regler gällande exponering av elektromagnetiska fält.

Din Philips AirFloss Ultra och påfyllnings- och laddningsstation (bild 1)

- 1 Munstyckesspets
- 2 AirFloss Ultra-munstycke
- 3 Aktiveringsknapp
- 4 Behållaren och luckan till behållaren
- 5 Handtag
- 6 Indikatorer för laddning och strållägen
 - En stråle: 1 LED-indikator
 - Två strålar: 2 LED-indikatorer
 - Tre strålar: 3 LED-indikatorer
- 7 Strömbrytare/lägesknapp
- 8 Utmatningsknapp
- 9 Löstagbar handtagshållare
- 10 Löstagbar behållare
- 11 Lock till behållaren

Obs! Innehållet i förpackningen kan variera beroende på modellen.

Laddning

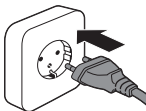

- 1 Anslut laddaren till ett vägguttag.



- 2 Sätt i AirFloss-handtaget i påfyllnings- och laddningsstationens hållare med AirFloss-behållarens lucka vänd mot påfyllnings- och laddningsstationens framsida. Se till att handtaget är helt infört i handtagshållaren så att hålen i luckan på handtagets behållare passas in med öppningarna på påfyllnings- och laddningsstationens hållare.

Anm. 1: AirFloss laddas endast om den placeras i den riktning som anges ovan.

Anm. 2: Påfyllnings- och laddningsstationen kan ladda andra Philips Sonicare-enheter, inklusive följande Philips Sonicare uppladdningsbara elektriska tandborstar: 3-serien, Flexcare, Flexcare+, HealthyWhite, HealthyWhite+ och EasyClean.

Så här gör du

Koppla in påfyllnings- och laddningsstationen, placera handtaget i handtagshållaren och ladda i 24 timmar före första användningen.

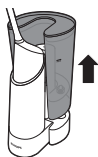

- 1 Ta bort behållaren från påfyllnings- och laddningsstationens basdel.



- 2 Ta av locket till behållaren och fyll på behållaren. För bästa resultat med AirFloss rekommenderar vi att du använder en antimikrobiell munskölj (t.ex. Philips Sonicare BreathRx).

Obs! Det rekommenderas att inte använda den tillsammans med vatten.

Obs! Fyll endast behållaren upp till MAX-markeringen.

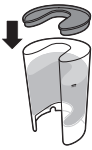

3 Sätt på locket på behållaren.

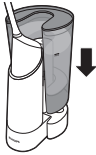

4 Placera behållaren på basdelen.

Obs! Påfyllnings- och laddningsstationens behållare rymmer tillräckligt med vätska för cirka 23 påfyllningar av AirFloss Ultra eller 40 påfyllningar av den ursprungliga AirFloss.

Obs! Använd inte munvatten som innehåller isopropylmyrstat (t.ex. Dental Active) eller höga koncentrationer av eteriska oljor, eftersom det kan skada produkten. Det omfattar alla munvatten som säljs i glas- eller keramikförpackning. Använd den inte heller med munvatten som innehåller väteperoxid, eller sköljningar som säljs i ogenomskinliga förpackningar.

Använda påfyllnings- och laddningsstationen



1 Lås fast AirFloss-handtaget och handtagshållaren i påfyllnings- och laddningsstationen (klikkljud). När du hör ett klikkljud är AirFloss helt inkopplad och börjar fyllas automatiskt (du kan höra pumpen fyllas på och/eller se bubblor som indikerar fyllning).

Obs! Påfyllnings- och laddningsstationen fyller på AirFloss-handtaget på 10 sekunder.

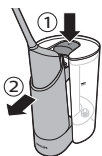

2 När det är fyllt trycker du på utmatningsknappen för att frigöra AirFloss-handtaget och påfyllnings- och handtagshållaren (om utmatningsknappen trycks in innan pumpen stannar stängs pumpen automatiskt av, men AirFloss-handtagets behållare kanske inte är fullt).

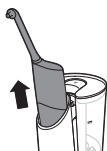

3 Ta bort AirFloss-handtaget för att börja använda AirFloss.

4 För att minimera tiden för din dagliga tandvårdsrutin föreslår vi att du fyller på AirFloss-handtaget direkt efter användning så att det är redo inför följande dags rutin.

Använda AirFloss Ultra

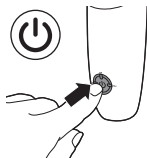

- 1** Kontrollera att AirFloss är påslagen. Om den är avstängd slår du på den genom att trycka ned och släppa strömbrytaren/lägesknappen.
 - Du kan ändra lägena så att du får önskat antal strålar varje gång du trycker på aktiveringsknappen. För bästa resultat använder du läget med tre strålar (standardinställningen) både på insidan och utsidan av tandraden.
 - Om du vill ändra läge trycker du på strömbrytaren/lägesknappen för att växla mellan lägena tills du når önskat läge. LED-indikatorerna visar det valda läget:
En stråle: 1 LED-indikator

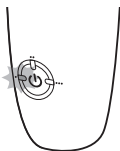

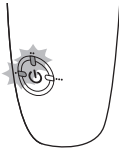

Två strålar: 2 LED-indikatorer



Tre strålar: 3 LED-indikatorer

Obs! AirFloss Ultra kommer ihåg vilket läge som valdes senast och den är redo för nästa användning. Om AirFloss blir helt urladdad återgår den till standardläget med tre strålar när den har laddats.



- 1 Placera munstyckets spets mellan två tänder i tandköttsskanten. Slut läpparna något över munstycket när det är på plats för att undvika stänk.



- 2 Tryck på aktiveringsknappen för att avge 1–3 serier (beroende på det valda läget) av luft och mikrodroppar av munvatten mellan tänderna.

- 3 För spetsen längs tandköttstranden tills du känner att den placeras mellan nästa tandpar.



- 4 Fortsätt tills du har sprejat framifrån och bakifrån mot alla tandytor, inklusive bakom de bakre tänderna.
- 5 Stäng av AirFloss genom att hålla strömbrytaren/lägesknappen intryckt i en sekund.

Obs! Fyll på handtagets behållare om det behövs.

Automatisk strålfunktion

Håll aktiveringsknappen intryckt för kontinuerliga strålar med ungefär en sekunds mellanrum.

Automatisk avstängningsfunktion

AirFloss stängs av automatiskt om den inte har använts under en minut.

Instruktioner för insättning och borttagning av laddare

Laddaren för påfyllnings- och laddningsstationen kan tas bort och användas separat som en fristående laddare för AirFloss och många andra Philips Sonicare-tandborsthandtag.

Så här tar du bort laddaren

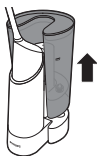

- 1 Ta bort behållaren från påfyllnings- och laddningsstationens basdel.
- 2 Placera påfyllnings- och laddningsstationens basdel upp och ner eller på sidan.

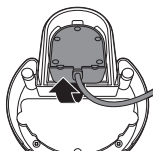

- 3 Dra ut laddningskabeln från basdelens botten och dra ur laddaren.

Så här tar du bort laddaren

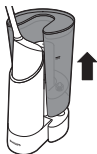

- 1 Ta bort behållaren från påfyllnings- och laddningsstationens basdel.
- 2 Placera påfyllnings- och laddningsstationens basdel upp och ner eller på sidan.

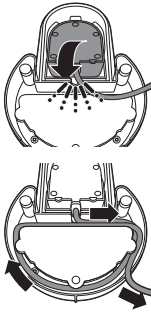

- 3 Sätt in laddarens basdel från underdelen av påfyllnings- och laddningsstationen med laddarens fäste uppåt. Du kommer att höra ett klickljud när den är helt inkopplad.
- 4 Använd sladdvindan runt påfyllnings- och laddningsstationen till önskad längd.

Påfyllnings- och laddningsstationens funktioner

- 1 Automatisk påfyllning som börjar omedelbart efter inkoppling av handtaget
- 2 Snabbpåfyllning fyller helt på AirFloss-handtagets behållare på bara 10 sekunder.
- 3 Löstagbar behållare för enkel påfyllning och rengöring
- 4 Lock till behållaren för att undvika att det kommer in smuts i behållarens vätska.
- 5 Löstagbar handtagshållare för enkel rengöring
- 6 Avtagbar reseladdare (förinstallerad) som möjliggör användning av AirFloss när du är på resande fot och inte är hemma på mer än 2 veckor
- 7 Sladdvinda för anpassning till ditt badrums förvaringsbehov

Rengöring

Påfyllnings- och laddningsstation och handtag

Produkten måste rengöras regelbundet på följande sätt:

- Vid användning av munvatten i enheten bör den rengöras var 4:e vecka.
- Vid användning av vatten i enheten bör den rengöras varje vecka.

Rengör enheten på följande sätt:

- 1** Töm munvattnet från påfyllnings- och laddningsstationens behållare och handtagets behållare.

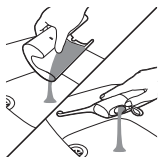

- 2** Fyll stationens behållare med varmt vatten.



- 3** Sätt i handtaget i handtagshållaren och koppla ihop med påfyllnings- och laddningsstationen. Låt stationen fylla på handtaget tills motorn stannar (10 sekunder).



- 4** Mata ut AirFloss-handtaget och handtagshållaren från påfyllnings- och laddningsstationen, men ta inte bort AirFloss-handtaget från handtagshållaren. Koppla in AirFloss-handtaget och handtagshållaren igen för att köra påfyllnings- och laddningsstationen en andra gång.



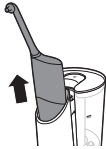

- 5 Upprepa detta en gång till för totalt tre fyllningscykler.
- 6 Mata ut handtagshållaren och ta bort AirFloss-handtaget från handtagshållaren. Håll aktiveringsknappen intryckt för att spola handtaget tills handtagets behållare är tom.
- 7 Töm ut vattnet från påfyllnings- och laddningsstationens behållare.
- 8 Placera AirFloss-handtaget i handtagshållaren och koppla in handtagshållaren till påfyllnings- och laddningsstationen, kör en till cykel och ta eventuellt bort kvarvarande vätska mellan behållaren och handtaget i påfyllnings- och laddningsstationen.

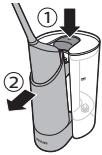

- 9 Mata ut AirFloss-handtaget och handtagshållaren, ta bort AirFloss-handtaget från handtagshållaren, öppna luckan till AirFloss-handtaget för att hälla ut resterande vatten, eller tryck på aktiveringsknappen på handtaget för att spreja eventuellt restvatten från AirFloss-munstycket tills handtagets behållare är tom.

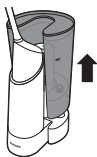

- 10 Påfyllnings- och laddningsstationens handtagshållare kan enkelt tas bort om du vill rengöra påfyllnings- och laddningsstationen.
 - a Ta bort behållaren från påfyllnings- och laddningsstationens basdel.



b Mata ut AirFloss-handtaget och handtagshållaren och ta bort AirFloss-handtaget från handtagshållaren.

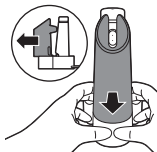

c Så här tar du bort handtagshållaren: kläm på handtagshållarens botten (med båda händerna) från basdelen från framsidan och baksidan. Rengör handtagshållaren med varmt vatten.

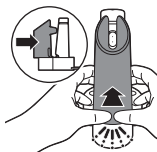

d Så här sätter du in handtagshållaren: för in handtagshållaren i basdelen. Du kommer att höra ett klickljud när den är inkopplad.



11 Töm ut och torka påfyllnings- och laddningsstationens behållare.



12 Fyll på påfyllnings- och laddningsstationen med nytt munvatten, sätt in handtaget i handtagshållaren och koppla in påfyllnings- och laddningsstationen för att fylla handtagets behållare.

13 AirFloss är nu klar att användas.

Handtag och munstycke

Om du vill rengöra AirFloss-handtaget mellan rengöringarna av påfyllnings- och laddningsstationen, till exempel om din AirFloss har tappats igen, fyller du handtagets behållare

med varmt vatten och trycker på aktiveringsknappen tills vattenbehållaren är tom.

Obs! Rengör inte munstycket, handtaget, påfyllnings- och laddningsstationen, handtagshållaren, behållarens lock eller laddaren i diskmaskinen.

Obs! Använd inte rengöringsmedel för att rengöra produkten. Vissa rengöringsmedel kan ha en sammansättning eller styrkegrad som kan skada AirFloss.

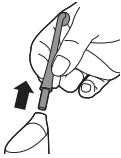

- 1 Ta bort munstycket från handtaget. Skölj munstycket efter varje användning.



- 2 Öppna behållaren och skölj den under kranen för att ta bort rester.

Tips! Du kan också använda en bomullspinne för att torka behållaren och ta bort rester.

Obs! Doppa inte handtaget i vatten.

Obs! Av hygieniska skäl bör du alltid ta bort rester från munstycket och behållaren.

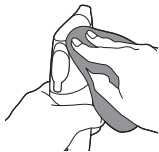

- 3 Torka av hela handtagets yta med en fuktig trasa.

Förvaring

Om du inte tänker använda påfyllnings- och laddningsstationen under en längre period kopplar du bort den från eluttaget, rengör alla delar och förvarar dem på en sval, torr plats som inte utsätts

fördirekt solljus. Du kan använda sladdvindan för att förvara nätsladden på ett organiserat sätt. Laddaren kan tas bort från påfyllnings- och laddningsstationen och användas separat för att ladda AirFloss eller andra Philips Sonicare-enheter

Återvinning



- Den här symbolen betyder att produkten inte ska slängas bland hushållssoporna (2012/19/EU).



- Den här symbolen betyder att produkten innehåller inbyggda laddningsbara batterier och därför inte får kasseras i vanliga hushållssopor (enligt EG-direktivet 2006/66/EG). Vi rekommenderar att du lämnar produkten till en lokal återvinningsstation eller till ett auktoriserat Philips-servicecenter för att de laddningsbara batterierna ska tas om hand på korrekt sätt.
- Följ ditt lands regler för återvinning av elektriska och elektroniska produkter samt uppladdningsbara batterier. En korrekt hantering bidrar till att förhindra negativ påverkan på miljö och hälsa.

Ta ur det laddningsbara batteriet

Påfyllnings- och laddningsstation

Tänk på att du inte kan sätta tillbaka batteriet igen.

Du behöver en Philips-skruvmejsel och sax för att ta ur batteriet. Vidta allmänna säkerhetsåtgärder när du följer anvisningarna nedan. Se till att skydda

ögon, händer, fingrar och det underlag du arbetar på.

- 1 Koppla ur enheten.
- 2 Ta bort AirFloss-handtaget, behållaren och laddaren från påfyllnings- och laddningsstationen.
- 3 Med hjälp av en Phillips-skruvmejsel tar du bort de två skruvarna som visas på bilden. Ta även bort de två skruvarna under gummifötterna.

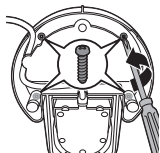

- 4 Ta bort påfyllnings- och laddningsstationens skruvar och plastunderdel.

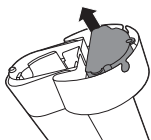

- 5 Klipp av sladdarna för att separera det laddningsbara batteriet från apparaten.
- 6 Kassera förbrukade batterier på rätt sätt.



AirFloss-handtag

Tänk på att du inte kan sätta tillbaka batteriet igen.

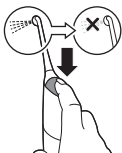

- 1 För att tömma batteriet trycker du upprepade gånger på aktiveringsknappen tills AirFloss inte längre avger luftstrålar.

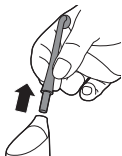

2 Ta bort AirFloss-munstycket från handtaget.



3 Ta ett ordentligt tag i handtaget med en hand längst upp och en hand längst ned på handtaget.



4 Dela handtaget i två delar.

Obs! Detta steg kräver ett visst mått av fysisk styrka. Handtagets övre och undre del ska separeras från varandra när du bryter isär handtaget.

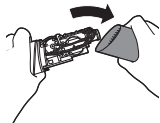

5 Ta bort den undre delen av handtaget.

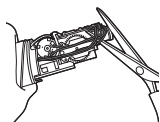

6 Klipp av alla sex kablar på den invändiga komponenten med saxen.

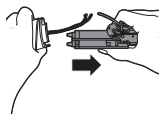

- 7 Dra bort komponenten helt från handtagets övre del.



- 8 Batteriet sitter i den övre delen av handtaget. Ta ut batteriet och kassera det på rätt sätt (inte i hushållssoporna).

Garanti och support

Om du behöver information eller support kan du besöka www.philips.com/support eller läsa garantibroschyren.

Garantibegränsningar

De internationella garantivillkoren omfattar inte följande:

- AirFloss Ultra-munstycke
- Skada som orsakas av användning av reservdelar som inte har godkänts.
- Skador som orsakats av felaktig användning, misskötsel, ändringar eller obehörig reparation.
- Normalt slitage, inklusive hack, repor, avskavning, missfärgning och blekning.

— |

| —

— |

| —



www.philips.com/Sonicare

©2016 Koninklijke Philips N.V. (KPNV). All rights reserved. Philips and the Philips shield are trademarks of KPNV. Sonicare and the Sonicare logo are trademarks of Philips Oral Healthcare, LLC and/or KPNV.

©2016 Koninklijke Philips N.V. (KPNV). Tous droits réservés. Philips et le blason Philips sont des marques de commerce de KPNV. Sonicare et le logo Sonicare sont des marques de commerce de Philips Oral Healthcare, LLC et (ou) KPNV.

4235.021.1638.1 (11/2016)

 >75% recycled paper
>75% papier