

# Always here to help you

Register your product and get support at  
[www.philips.com/welcome](http://www.philips.com/welcome)

Question?  
Contact  
Philips



## Philips FlexCare Rechargeable Sonic Toothbrush

**PHILIPS**  
**sonicare**



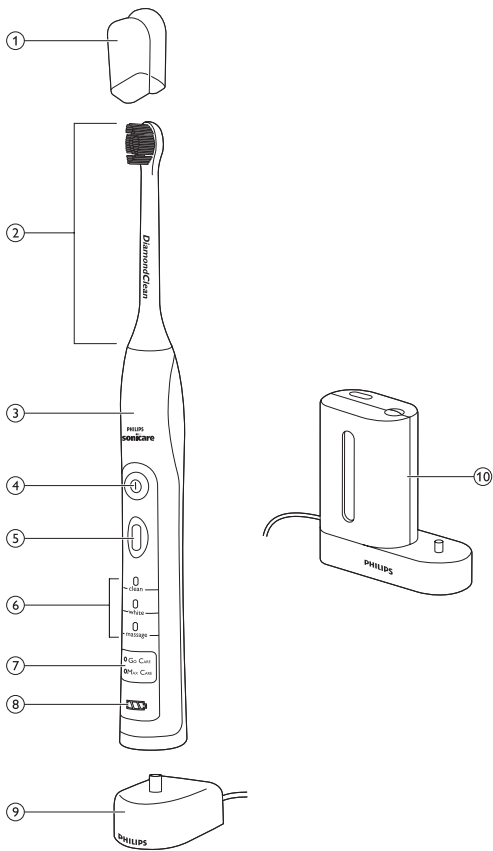



**Philips FlexCare Rechargeable Sonic Toothbrush**

<b>ENGLISH</b>	<b>6</b>
<b>DEUTSCH</b>	<b>20</b>
<b>ΕΛΛΗΝΙΚΑ</b>	<b>36</b>
<b>ESPAÑOL</b>	<b>53</b>
<b>FRANÇAIS</b>	<b>68</b>
<b>ITALIANO</b>	<b>83</b>
<b>NEDERLANDS</b>	<b>98</b>
<b>PORTUGUÊS</b>	<b>114</b>

## Introduction

Congratulations on your purchase and welcome to Philips! To fully benefit from the support that Philips offers, register your product at [www.philips.com/welcome](http://www.philips.com/welcome).

## Important

Read this user manual carefully before you use the appliance and save it for future reference.

### **Danger**

- Keep the charger and/or sanitiser away from water. Do not place or store it over or near water contained in a bathtub, washbasin, sink etc. Do not immerse the charger and/or sanitiser in water or any other liquid. After cleaning, make sure the charger and/or sanitiser is completely dry before you connect it to the mains.

### **Warning**

- The mains cord cannot be replaced. If the mains cord is damaged, discard the charger and/or sanitiser.
- Always have the charger and/or sanitiser replaced with one of the original type in order to avoid a hazard.
- Do not use the charger and/or sanitiser outdoors or near heated surfaces. Do not operate the sanitiser where aerosol (spray) products are being used or where oxygen is being administered.

- If the appliance is damaged in any way (brush head, toothbrush handle, charger and/or sanitiser), stop using it. This appliance contains no serviceable parts. If the appliance is damaged, contact the Consumer Care Centre in your country (see chapter 'Guarantee and support').
- This appliance can be used by children aged from 8 years and above and persons with reduced physical, sensory or mental capabilities or lack of experience and knowledge if they have been given supervision or instruction concerning use of the appliance in a safe way and understand the hazards involved. Children shall not play with the appliance. Cleaning and user maintenance shall not be made by children unless they are older than 8 and supervised.
- Discontinue use of the sanitiser if the UV light bulb remains on when the door is open. UV light can be harmful to the human eye and skin. Keep the sanitiser out of the reach of children at all times.

### **Caution**

- Do not clean the brush head, the handle, the charger, the charger cover and/or the sanitiser in the dishwasher.
- If you have had oral or gum surgery in the previous 2 months, consult your dentist before you use the toothbrush.

## 8 ENGLISH

- Consult your dentist if excessive bleeding occurs after using this toothbrush or if bleeding continues to occur after 1 week of use. Also consult your dentist if you experience discomfort or pain when you use the Sonicare.
- The Sonicare toothbrush complies with the safety standards for electromagnetic devices. If you have a pacemaker or other implanted device, contact your physician or the device manufacturer of the implanted device prior to use.
- If you have medical concerns, consult your doctor before you use the Sonicare.
- This appliance has only been designed for cleaning teeth, gums and tongue. Do not use it for any other purpose. Stop using the appliance and contact your doctor if you experience any discomfort or pain.
- The Sonicare toothbrush is a personal care device and is not intended for use on multiple patients in a dental practice or institution.
- Stop using a brush head with crushed or bent bristles. Replace the brush head every 3 months or sooner if signs of wear appear.
- Do not use other brush heads than the ones recommended by the manufacturer.
- If your toothpaste contains peroxide, baking soda or bicarbonate (common in whitening toothpastes), thoroughly clean the brush head



with soap and water after each use. This prevents possible cracking of the plastic.

- Do not insert objects into the air openings of the sanitiser or block these air openings by placing it on a soft surface or in a position or location where objects will block these openings (examples of objects: magazine, tissue paper and hair).
- The UV light bulb is hot during and immediately after the sanitising cycle. Do not touch the UV light bulb when it is hot.
- Do not operate the sanitiser without the protective screen in place to avoid contact with a hot bulb.
- If the sanitiser has been used for 3 consecutive UV clean cycles (i.e. 3 times in a row), switch it off for at least 30 minutes before you start another UV clean cycle.

### **Electromagnetic fields (EMF)**

---

This Philips appliance complies with all applicable standards and regulations regarding exposure to electromagnetic fields.

### **General description (Fig. 1)**

- 1** Hygienic travel cap
- 2** Brush head
- 3** Handle with soft grip
- 4** Power on/off button
- 5** Personalised brushing button
- 6** Brushing modes (specific types only)

## 10 ENGLISH

- 7** Brushing routines (specific types only)
- 8** Deluxe battery level indicator
- 9** Travel charger
- 10** UV sanitiser with integrated charger and cord wrap (specific types only)
  - Not shown: UV light bulb
  - Not shown: Sanitiser drip tray
  - Not shown: Protective screen for UV light bulb

*Note: The contents of the box will vary based on the type purchased*

### Preparing for use

#### Attaching the brush head

---

- 1** Align the brush head so the bristles face the front of the handle. (Fig. 2)
- 2** Firmly press the brush head down on the metal shaft until it stops.

*Note: When the brush head is attached, it is normal that there is a small gap between the brush head and the handle.*

#### Charging the appliance

---

- 1** Plug the charger in a wall socket.
- 2** Place the handle on the charger (Fig. 3).
  - ▶ The battery level indicator flashes to indicate that the toothbrush is charging.

#### **Deluxe battery level indicator:**

Indicates amount of charge left in battery

- 3 green LEDs: 75-100%
- 2 green LEDs: 50-74%
- 1 green LED: 25-49%
- 1 flashing yellow LED: less than 25%

*Note: If the battery charge of the Sonicare is low, you hear 3 beeps and 1 LED on the battery level indicator flashes yellow for 30 seconds after the 2-minute brushing cycle.*

*Note: To keep the battery fully charged at all times, you may keep the Sonicare on the charger when not in use. It takes at least 24 hours to fully charge the battery.*

## Using the appliance

### Brushing instructions

- 1** Wet the bristles and apply a small amount of toothpaste.
- 2** Place the toothbrush bristles against the teeth at a slight angle towards the gumline (Fig. 4).
- 3** Press the power on/off button to switch on the Sonicare.

*Note: In order to avoid toothpaste splatter, please make sure the toothbrush is in contact with your teeth before you switch on the Sonicare.*

- 4** Apply light pressure to maximise Sonicare's effectiveness and let the Sonicare toothbrush do the brushing for you.
- 5** Gently move the brush head slowly across the teeth in a small back and forth motion so the longer bristles reach between your teeth. Continue this motion throughout your brushing cycle.

*Note: To make sure you brush evenly throughout the mouth, divide your mouth into 4 sections using the Quadpacer feature (see chapter 'Features').*

- 6** Brush each section for 30 seconds for a total brushing time of 2 minutes. Start with section 1 (outside top teeth) and then brush section 2 (inside top teeth). Continue with section 3 (outside bottom teeth) and finally brush section 4 (inside bottom teeth) (Fig. 5).
- 7** After you have completed the brushing cycle, you can spend additional time brushing the chewing surfaces of your teeth and areas where staining occurs. You may also brush your tongue, with the toothbrush switched on or off, as you prefer (Fig. 6).

The Sonicare is safe to use on:

- Braces (brush heads wear out sooner when used on braces)
- Dental restorations (fillings, crowns, veneers)

### Personalising your brushing experience

---

Sonicare automatically starts in the default Clean mode. To personalise your brushing:

- 1 Switch on the Sonicare, press the personalised brushing button to toggle between modes and routines.
- ▶ The green LED indicates the selected mode or routine.

*Note: When the toothbrush is switched on, you can switch between modes but not between routines. Routines should be selected before you brush your teeth.*

### Brushing modes

---

#### Clean mode

Standard mode for superior teeth cleaning.

#### Sensitive mode (specific types only)

Gentle, yet thorough, cleaning of sensitive teeth and gums.

#### White mode (specific types only)

2 minutes of Clean mode, with an additional 30 seconds of White mode to focus on your visible front teeth.

#### White mode brushing instructions

- 1 Brush the first 2 minutes as explained in section 'Brushing instructions'.
- 2 After the 2 minutes of Clean mode, the White mode starts with a change in brushing sound and motion. This is your signal to start brushing the upper front teeth for 15 seconds.
- 3 At the next beep and pause, move to the bottom front teeth for the final 15 seconds of brushing.

#### Massage mode

Mode for gentle gum stimulation.

## Brushing routines

---

### Go Care routine

1-minute brushing cycle in the Clean mode, for a quick clean. You hear the Quadpacer signal at 15-second intervals.

### Max Care routine

3-minute brushing cycle that combines the Clean and Massage modes in one routine for a thorough mouth clean. There are 30 seconds of Clean mode and 15 seconds of Massage mode for each of the 4 sections of your mouth. You will hear the Quadpacer signal at 45 second intervals.

**Note: When Sonicare is used in clinical studies, the default 2-minute Clean mode must be selected. The handle should be fully charged. Deactivate the Easy-start feature and for areas where excess staining occurs, an additional 30 seconds of brushing time can be spent to assist with stain removal.**

## Features

### Easy-start

---

- This Sonicare model comes with the Easy-start feature activated.
- The Easy-start feature gently increases power over the first 14 brushings to let you get used to brushing with the Sonicare.

*Note: Each of the first 14 brushings must be at least 1 minute in length to properly move through the Easy-start ramp-up cycle properly.*

### Deactivating or activating the Easy-start feature

- 1** Attach your brush head to the handle.
- 2** Place the handle in the plugged-in charger.
  - To deactivate Easy-start:  
Press and hold the power on/off button for 5 seconds. You hear 1 beep to indicate that the Easy-start feature has been deactivated.
  - To activate Easy-start:  
Press and hold the power on/off button for 5 seconds. You hear 2 beeps to indicate that the Easy-start feature has been activated.

*Note: Using the Easy-start feature beyond the initial ramp-up period is not recommended and reduces Sonicare's effectiveness in removing plaque.*

### **Smartimer**

---

The Smartimer indicates that your brushing cycle is complete by automatically switching off the toothbrush at the end of the brushing cycle. Dental professionals recommend brushing no less than 2 minutes twice a day.

### **Quadpacer**

---

- The Quadpacer is an interval timer that has a short beep and pause to remind you to brush the 4 sections of your mouth. Depending on the brushing mode or brushing routine you have selected, the Quadpacer beeps at different intervals during the brushing cycle. See the 'Brushing instructions' and 'Personalising your brushing experience' sections (Fig. 5).

The Quadpacer feature on this model has been activated. To deactivate or reactivate the Quadpacer feature:

- 1** Place the handle with a brush head attached in the plugged-in charger.
- 2** Press and hold the personalised brushing button until:
  - A You hear 1 beep to indicate the Quadpacer has been deactivated.
  - B You hear 2 beeps to indicate the Quadpacer has been activated.

*Note: The Quadpacer feature cannot be deactivated on the pre-programmed Go Care and Max Care brushing routines.*

### **Integrated cord wrap of UV sanitiser**

---

- 1** If your Sonicare type includes the sanitiser, you can use the cord wrap feature in the bottom of the sanitiser to store excess cord (Fig. 7).

## Sanitising

### Sanitising

- With the UV sanitiser you can clean your brush head after every use (Fig. 8).

#### **Unplug the sanitiser, discontinue use and call Consumer Care if:**

- The UV light bulb remains on when the door is open.
- The window is broken or missing from the sanitiser.
- The sanitiser gives off smoke or a burning smell while it is operating.

*Note: UV light can be harmful to the human eye and skin. Keep the sanitiser out of reach of children at all times.*

- 1** After brushing, rinse the brush head and shake off excess water.

Do not place the travel cap on the brush head during sanitisation.

- 2** Place your finger in the door recess on top of the sanitiser and pull open the door (Fig. 9).

- 3** Place the brush head on one of the 2 pegs in the sanitiser with the bristles facing the light bulb. (Fig. 10)

*Note: Only clean Sonicare snap-on brush heads in the sanitiser.*

*Note: The Sonicare for Kids brush head wears and degrades in the UV sanitiser. You have to check and replace your child's brush more frequently than regular Sonicare brush heads (See chapter 'Replacement').*

- 4** Make sure the sanitiser is plugged into a wall socket.
- 5** Close the door and press the green power on/off button once to select the UV clean cycle.

*Note: You can only switch on the sanitiser if the door is properly closed.*

*Note: The sanitiser stops if you open the door during the sanitising cycle.*

*Note: The sanitiser cycle runs for 10 minutes and then automatically switches off.*

- ▶ The sanitiser is in operation when the light glows through the window.

## Cleaning

Do not clean the brush head, handle, travel charger or the UV sanitiser in the dishwasher.

### Toothbrush handle

- 1 Remove the brush head and rinse the metal shaft area with warm water (Fig. 11).

Do not push on the rubber seal on the metal shaft with sharp objects, as this may cause damage.

- 2 Use a damp cloth to wipe the entire surface of the handle.

### Brush head

- 1 Rinse the brush head and bristles after each use (Fig. 12).
- 2 Remove the brush head from the handle and rinse the brush head connection at least once a week with warm water.

### Charger

- 1 Unplug the charger.
- 2 Use a damp cloth to wipe the surface of the charger.

### Sanitiser

Do not immerse the sanitiser in water or rinse it under the faucet.

Do not clean the sanitiser when the UV light bulb is hot.

For optimal effectiveness, it is recommended to clean your sanitiser weekly.

- 1 Unplug the sanitiser.
- 2 Pull the drip tray straight out. Rinse the drip tray and wipe it clean with a damp cloth (Fig. 13).
- 3 Clean all interior surfaces with a damp cloth.



**4 Remove the protective screen in front of the UV light bulb. (Fig. 14)**

To remove the screen, grasp the edges next to the snaps, gently squeeze and pull out the protective screen.

**5 Remove the UV light bulb.**

To remove the light bulb, grasp it and pull it out of the metal clasp.

**6 Clean the protective screen and the UV light bulb with a damp cloth.****7 Reinsert the UV light bulb.**

To reinsert the light bulb, align the bottom of the light bulb with the metal clasp and push the bulb into the clasp.

**8 Reinsert the protective screen.**

To reinsert the screen, align the pegs on the screen with the slots on the reflective surface near the UV light bulb. Push the screen straight into the slots on the sanitiser.

## Storage

If you are not going to use the appliance for an extended period of time, remove the mains plug from the wall socket. Then clean the appliance and store it in a cool and dry place away from direct sunlight. You can use the cord wrap feature on the UV sanitiser to store the mains cord neatly.

## Replacement

### Brush head

---

Replace Sonicare brush heads every 3 months to achieve optimal results. Use only genuine Philips Sonicare replacement brush heads.

### UV light bulb

---

Replacement UV bulbs are available through the Philips Consumer Care Centre in your country.

## Recycling

- This symbol on a product means that the product is covered by European Directive 2012/19/EU (Fig. 15).
- This symbol means that the product contains a built-in rechargeable battery covered by European Directive 2006/66/EC which cannot be disposed of with normal household waste. Follow the instructions in section 'Removing the rechargeable battery' to remove the battery (Fig. 16).
- Inform yourself about the local separate collection system for electrical and electronic products and rechargeable batteries. Follow local rules and never dispose of the product and rechargeable batteries with normal household waste. Correct disposal of old products and rechargeable batteries helps prevent negative consequences for the environment and human health.

### Removing the rechargeable battery

---

**Only remove the rechargeable battery when you discard the appliance.  
Make sure the battery is completely empty when you remove it.**

To remove the rechargeable battery, you need a flat-head (standard) screwdriver. Observe basic safety precautions when you follow the procedure outlined below. Be sure to protect your eyes, hands, fingers, and the surface on which you work.

- 1** To deplete the rechargeable battery of any charge, remove the handle from the charger, switch on the Sonicare and let it run until it stops. Repeat this step until you can no longer switch on the Sonicare.
- 2** Insert a screwdriver into the slot located at the bottom of the handle and switch counterclockwise to release the bottom cap (Fig. 17).
- 3** Hold the handle upside down and push down on the shaft to release the internal components of the handle (Fig. 18).

- 4** Insert the screwdriver under the circuit board, next to the battery connections, and twist to break the connections. Remove the circuit board and pry the battery from the plastic carrier (Fig. 19).

The rechargeable battery can now be recycled and the rest of the product discarded appropriately.

## Guarantee and support

If you need information or support, please visit [www.philips.com/support](http://www.philips.com/support) or read the separate worldwide guarantee leaflet.

### Guarantee restrictions

---

The terms of the international guarantee do not cover the following:

- Brush heads
- Damage caused by use of unauthorised replacement parts
- Damage caused by misuse, abuse, neglect, alterations or unauthorised repair
- Normal wear and tear; including chips, scratches, abrasions, discolouration or fading
- UV light bulb

## Einführung

Herzlichen Glückwunsch zu Ihrem Kauf und willkommen bei Philips! Um die Unterstützung von Philips optimal nutzen zu können, registrieren Sie Ihr Produkt bitte unter [www.philips.com/welcome](http://www.philips.com/welcome).

## Wichtig

Lesen Sie diese Bedienungsanleitung vor dem Gebrauch des Geräts aufmerksam durch, und bewahren Sie sie für eine spätere Verwendung auf.

### Gefahr

- Halten Sie das Ladegerät und/oder die UV-Reinigungsstation von Wasser fern. Stellen Sie sie nicht über oder nahe einer mit Wasser gefüllten Badewanne bzw. einem Waschbecken ab. Tauchen Sie Ladegerät und/oder Reinigungsstation nicht in Wasser oder andere Flüssigkeiten. Schließen Sie das Ladegerät und/oder die Reinigungsstation nach dem Reinigen erst wieder an das Stromnetz an, wenn sie vollkommen trocken sind.

### Warnung

- Das Netzkabel kann nicht ausgetauscht werden. Wenn das Netzkabel beschädigt ist, entsorgen Sie das Ladegerät und/oder die UV-Reinigungsstation.
- Tauschen Sie das Ladegerät bzw. die UV-Reinigungsstation immer durch ein Original-Ersatzgerät aus, um Gefährdungen zu vermeiden.
- Verwenden Sie das Ladegerät bzw. die Reinigungsstation nicht im Freien oder in der

Nähe von heißen Oberflächen. Bedienen Sie die Reinigungsstation nicht an Orten, an denen Sprühprodukte verwendet werden oder Sauerstoff verabreicht wird.

- Benutzen Sie das Gerät nicht, wenn es beschädigt ist (Bürstenkopf, Handstück, Ladegerät und/oder Reinigungsstation). Die Geräteteile lassen sich nicht vom Benutzer warten/reparieren. Ist das Gerät defekt, wenden Sie sich bitte an das Service-Center in Ihrem Land (siehe "Garantie und Kundendienst").
- Dieses Gerät kann von Kindern ab 8 Jahren und Personen mit verringerten physischen, sensorischen oder psychischen Fähigkeiten oder Mangel an Erfahrung und Kenntnis verwendet werden, wenn sie dabei beaufsichtigt werden oder Anweisung zum sicheren Gebrauch des Geräts erhalten und die Gefahren verstanden haben. Kinder dürfen nicht mit dem Gerät spielen. Reinigung und Pflege des Geräts darf nur von Kindern über 8 Jahre und unter Aufsicht durchgeführt werden.
- Benutzen Sie die UV-Reinigungsstation nicht, wenn die UV-Lampe bei offener Klappe noch leuchtet. UV-Licht kann schädlich für das menschliche Auge und die Haut sein. Halten Sie die UV-Reinigungsstation immer von Kindern fern.

## **Achtung**

- Reinigen Sie den Bürstenkopf, das Handstück, das Reise-Ladegerät, die Hülle für das Ladegerät und/oder die UV-Reinigungsstation nicht in der Spülmaschine.
- Wenn in den vergangenen 2 Monaten ein chirurgischer Eingriff an Ihren Zähnen oder am Zahnfleisch vorgenommen wurde, sollten Sie vor Benutzung der Zahnbürste Ihren Zahnarzt konsultieren.
- Wenden Sie sich an Ihren Zahnarzt, wenn nach der Verwendung dieser Zahnbürste übermäßiges Zahnfleischbluten auftritt oder wenn dieses nach einer Woche immer noch anhält. Konsultieren Sie Ihren Zahnarzt auch, wenn Sie beim Gebrauch von Sonicare Unbehagen oder Schmerz verspüren.
- Die Sonicare-Zahnbürste entspricht den Sicherheitsstandards für elektromagnetische Geräte. Wenn Sie als Träger eines Herzschrittmachers oder eines anderen Implantats Fragen zur Verwendung des Geräts haben, setzen Sie sich bitte mit Ihrem Arzt oder dem Hersteller des Schrittmachers oder Implantats in Verbindung.
- Sollten Sie Bedenken wegen Ihrer Gesundheit haben, konsultieren Sie vor Benutzung der Sonicare Ihren Arzt.
- Dieses Gerät ist ausschließlich zum Reinigen von Zähnen, Zahnfleisch und Zunge vorgesehen und sollte nicht für andere Zwecke benutzt werden.

Sollten Sie bei Gebrauch des Geräts Unbehagen oder Schmerzen verspüren, benutzen Sie es nicht weiter, und konsultieren Sie Ihren Arzt.

- Die Sonicare Zahnbürste ist ein Gerät zur individuellen Mundpflege und nicht für die Verwendung durch mehrere Patienten in einer Zahnarztpraxis oder Zahnklinik geeignet.
- Benutzen Sie keinen Bürstenkopf mit abgeknickten oder zerdrückten Borsten. Tauschen Sie den Bürstenkopf spätestens nach 3 Monaten oder sobald Abnutzungserscheinungen zu erkennen sind aus.
- Benutzen Sie nur die vom Hersteller für diese Zahnbürste empfohlenen Bürstenköpfe.
- Bei Verwendung peroxid-, natron- oder bikarbonathaltiger Zahnpasta (üblich in Weißmacher-Zahnpasta) sollten Sie den Bürstenkopf nach jedem Gebrauch gründlich mit einem milden Reinigungsmittel und Wasser reinigen. Dadurch werden Risse im Kunststoff verhindert.
- Führen Sie keine Objekte in die Luftauslässe der Reinigungsstation ein, und blockieren Sie diese Luftauslässe nicht, indem Sie das Gerät auf eine weiche Oberfläche stellen oder in eine Position bzw. an einen Ort, wo Objekte (z. B. Zeitschriften, Kosmetiktücher und Haare) diese Öffnungen blockieren können.
- Während und direkt nach dem Reinigungsvorgang ist die UV-Lampe heiß. Berühren Sie die heiße UV-Lampe nicht.

## 24 DEUTSCH

- Verwenden Sie die UV-Reinigungsstation nicht ohne den aufgesetzten Schutzschirm, um einen Kontakt mit der heißen Lampe zu vermeiden.
- Wenn die Reinigungsstation 3 UV-Reinigungszyklen hintereinander durchlaufen hat, schalten Sie sie mindestens 30 Minuten lang aus, bevor Sie einen weiteren UV-Reinigungszyklus starten.

### **Elektromagnetische Felder**

---

Dieses Philips Gerät erfüllt sämtliche Normen und Regelungen bezüglich der Exposition in elektromagnetischen Feldern.

### **Allgemeine Beschreibung (Abb. 1)**

- 1** Hygienische Schutzkappe
- 2** Bürstenkopf
- 3** Handstück mit weicher Grifffläche
- 4** Ein-/Ausschalter
- 5** Taste für individuelles Putzen
- 6** Putzmodi (nur bestimmte Gerätetypen)
- 7** Putzmodi (nur bestimmte Gerätetypen)
- 8** Deluxe-Akkustandsanzeige
- 9** Reiseladegerät
- 10** UV-Reinigungsstation mit integriertem Ladegerät und Kabelaufwicklung (nur bestimmte Gerätetypen)
  - Nicht abgebildet: UV-Lampe
  - Nicht abgebildet: Abtropfschale der UV-Reinigungsstation
  - Nicht abgebildet: Schutzschirm für UV-Lampe

*Hinweis: Der Packungsinhalt variiert abhängig vom gekauften Modell.*



## Für den Gebrauch vorbereiten

### Den Bürstenkopf befestigen

- 1 Richten Sie den Bürstenkopf so aus, dass die Borsten zur Vorderseite des Handstücks zeigen. (Abb. 2)
- 2 Drücken Sie den Bürstenkopf auf den Metallschaft, bis er fest sitzt.

*Hinweis: Wenn der Bürstenkopf befestigt ist, ist es normal, dass zwischen dem Bürstenkopf und dem Handstück eine kleine Lücke bleibt.*

### Das Gerät laden

- 1 Schließen Sie das Ladegerät an eine Steckdose an.
- 2 Stellen Sie das Handstück in das Ladegerät (Abb. 3).
  - Die Akkustandsanzeige blinkt und zeigt damit an, dass die Zahnbürste aufgeladen wird.

#### Deluxe-Akkustandsanzeige:

Gibt an, über wie viel Ladung der Akku noch verfügt

- 3 grüne LEDs: 75-100 %
- 2 grüne LEDs: 50-74 %
- 1 grüne LED: 25-49 %
- 1 blinkende gelbe LED: weniger als 25 %

*Hinweis: Wenn der Akku der Sonicare fast leer ist, hören Sie 3 Signaltöne, und 1 LED auf der Akkustandsanzeige blinkt nach dem 2-minütigen Putzzyklus 30 Sekunden lang gelb.*

*Hinweis: Es empfiehlt sich, die Sonicare bei Nichtgebrauch im Ladegerät aufzubewahren, damit der Akku geladen bleibt. Ein vollständiges Aufladen des Akkus dauert mindestens 24 Stunden.*

## Das Gerät benutzen

### Putzanleitung

- 1 Befeuchten Sie die Borsten, und tragen Sie etwas Zahnpasta auf.
- 2 Setzen Sie die Borsten der Zahnbürste in einem leichten Winkel zum Zahnfleischsaum auf die Zähne (Abb. 4).

- 3** Drücken Sie zum Einschalten der Sonicare den Ein-/Ausschalter.

*Hinweis: Zur Vermeidung von Zahnpastaspritzern stellen Sie sicher, dass die Zahnbürste mit den Zähnen in Kontakt ist, bevor Sie die Sonicare einschalten.*

- 4** Für eine optimale Zahnpflege putzen Sie die Zähne mit nur leichtem Druck und überlassen der Zahnbürste die eigentliche Arbeit.

- 5** Führen Sie den Bürstenkopf langsam in kleinen Vorwärts- und Rückwärtsbewegungen so über die Zähne, dass die längeren Borsten in die Zahnzwischenräume gelangen. Verfahren Sie auf diese Weise bis zum Ende des Putzvorgangs.

*Hinweis: Damit alle Zähne gleichmäßig geputzt werden, teilen Sie Ihren Mund mit der Quadpacer-Funktion in vier Abschnitte auf (siehe "Produktmerkmale").*

- 6** Bürsten Sie jeden Abschnitt 30 Sekunden lang bei einer Gesamtputzzeit von 2 Minuten. Beginnen Sie mit Abschnitt 1 (Oberkiefer außen), und bürsten Sie dann Abschnitt 2 (Oberkiefer innen). Setzen Sie das Putzen in Abschnitt 3 (Unterkiefer außen) fort, und putzen Sie abschließend Abschnitt 4 (Unterkiefer innen) (Abb. 5).

- 7** Nach Ablauf des Putzzyklus können Sie zusätzlich die Kauflächen der Zähne und Bereiche mit Verfärbungen putzen. Sie können auch die Zunge ganz nach Belieben mit ein- oder ausgeschalteter Zahnbürste putzen (Abb. 6).

Die Sonicare ist sicher für den Gebrauch bei:

- Zahnspangen (die Bürstenköpfe nutzen sich beim Putzen von Zahnspangen schneller ab)
- Zahnersatz (Füllungen, Kronen, Verblendschalen)

### **Den Putzvorgang individuell gestalten**

---

Die Sonicare beginnt automatisch im standardmäßig eingestellten Clean-Modus. So gestalten Sie den Putzvorgang individuell:

- 1** Drücken Sie vor dem Einschalten der Sonicare die Taste für individuelles Putzen, um zwischen den Modi und Einstellungen zu wechseln.

- Die grüne LED-Anzeige gibt den ausgewählten Modus bzw. die gewählte Einstellung an.

*Hinweis: Bei eingeschalteter Zahnbürste können Sie zwischen den Modi wechseln, aber nicht zwischen den Einstellungen. Die Einstellungen sollten ausgewählt werden, bevor Sie Ihre Zähne putzen.*

## Putzmodi

---

### Clean-Modus

Standardmodus für überragende Zahnreinigung.

### Sensitive-Modus (nur bestimmte Gerätetypen)

Sanfte, aber trotzdem gründliche Reinigung von empfindlichen Zähnen und empfindlichem Zahnfleisch.

### White-Modus (nur bestimmte Gerätetypen)

2-minütiger Clean-Modus plus 30 Sekunden White-Modus für die sichtbaren Vorderzähne.

### White-Modus – Putzanleitung

- Bürsten Sie während der ersten 2 Minuten wie im Abschnitt "Putzanleitung" beschrieben.
- Nach 2 Minuten im Clean-Modus setzt der White-Modus ein. Dies erkennen Sie an den veränderten Bürstenbewegungen und am Ton der Zahnbürste. Jetzt können Sie weitere 15 Sekunden lang die Vorderzähne im Oberkiefer putzen.
- Wechseln Sie beim nächsten Signal und bei der nächsten Pause zu den Vorderzähnen im Unterkiefer, und putzen Sie diese während der letzten 15 Sekunden.

### Massage-Modus

Modus für sanft anregende Zahnfleischmassage.

## Putzeinstellungen

---

### Go Care-Einstellung

1-minütiger Putzzyklus im Clean-Modus - für eine schnelle Reinigung. Das Quadpacer-Signal ertönt alle 15 Sekunden.

### Max Care-Einstellung

3-minütiger Putzzyklus, der Clean- und Massage-Modus für eine besonders gründliche Mundreinigung kombiniert. Für jeden der vier Abschnitte stehen 30 Sekunden im Clean-Modus und 15 Sekunden im Massage-Modus zur Verfügung. Das Quadpacer-Signal ertönt alle 45 Sekunden.

**Hinweis: Wird die Sonicare in klinischen Studien eingesetzt, muss der standardmäßig eingestellte 2-minütige Clean-Modus ausgewählt werden. Das Handstück sollte vollständig geladen sein. Deaktivieren Sie die Easy-Start-Funktion. Bereiche mit starken Verfärbungen können zusätzlich 30 Sekunden geputzt werden, um die Verfärbungen zu entfernen.**

## Eigenschaften

### Easy-Start

---

- Bei diesem Sonicare Modell ist die Easy-Start-Funktion aktiviert.
- Mit der Easy-Start-Funktion wird die Intensität über die ersten 14 Anwendungen schrittweise erhöht, damit Sie sich leichter an das Putzen mit der Sonicare gewöhnen.

*Hinweis: Die ersten 14 Putzzyklen müssen jeweils mindestens eine Minute dauern, damit der jeweilige Zyklus von der Easy-Start-Funktion ordnungsgemäß durchlaufen wird.*

### Die Easy-Start-Funktion deaktivieren bzw. aktivieren

- 1** Setzen Sie den Bürstenkopf auf das Handstück.
- 2** Stellen Sie das Handstück in das angeschlossene Ladegerät.
  - So deaktivieren Sie Easy-Start: Halten Sie den Ein-/Ausschalter 5 Sekunden lang gedrückt. Sie hören einen Signalton, sobald die Easy-Start-Funktion deaktiviert ist.

- So aktivieren Sie Easy-Start:  
Halten Sie den Ein-/Ausshalter 5 Sekunden lang gedrückt. Sie hören zwei Signaltöne, sobald die Easy-Start-Funktion aktiviert ist.

*Hinweis: Die Easy-Start-Funktion sollte nur in der ersten Gewöhnungsphase genutzt werden, da sie die Effizienz der Plaque-Entfernung mit der Sonicare reduziert.*

## Smartimer

---

Der Smartimer zeigt an, dass der Putzzyklus beendet ist, indem die Zahnbürste nach beendetem Putzzyklus automatisch ausgeschaltet wird. Zahnärzte empfehlen, die Zähne zweimal täglich mindestens 2 Minuten lang zu putzen.

## Quadpacer

---

- Der Quadpacer ist ein Intervalltimer mit einem kurzen akustischen Signal und einer Pause, damit die vier Abschnitte des Mundes gleichmäßig geputzt werden. Je nach gewähltem Putzmodus oder gewählter Putzeinstellung ertönt das Signal nach unterschiedlichen Intervallen des Putzzyklus. Siehe dazu die Abschnitte "Putzanleitung" und "Den Putzvorgang individuell gestalten" (Abb. 5).  
Die Quadpacer-Funktion wurde bei diesem Modell aktiviert.  
So deaktivieren bzw. reaktivieren Sie die Quadpacer-Funktion:

- 1 Stellen Sie das Handstück mit dem aufgesetzten Bürstenkopf in das angeschlossene Ladegerät.**
- 2 Halten Sie die Taste für individuelles Putzen, bis Folgendes eintritt:**
  - A Sie hören einen Signalton, der signalisiert, dass der Quadpacer deaktiviert wurde.
  - B Sie hören zwei Signaltöne, die signalisieren, dass der Quadpacer aktiviert wurde.

*Hinweis: Bei den vorprogrammierten Go Care- und Max Care-Einstellungen kann die Quadpacer-Funktion nicht deaktiviert werden.*

## **Integrierte Kabelaufwicklung der UV-Reinigungsstation**

---

- 1** Wenn Ihr Sonicare-Modell die Reinigungsstation beinhaltet, können Sie die Kabelaufwicklung unten an der Reinigungsstation verwenden, um überschüssiges Kabel zu verstauen (Abb. 7).

### **Keimfrei Reinigen**

#### **Keimfrei Reinigen**

---

- Die UV-Reinigungsstation macht mit jedem Gebrauch eine Vielzahl von Keimen auf dem Bürstenkopf unschädlich (Abb. 8).

**In folgenden Fällen trennen Sie die Reinigungsstation von der Stromversorgung, verwenden Sie sie nicht mehr, und wenden Sie sich an den Kundendienst:**

- Die UV-Lampe leuchtet weiterhin, wenn die Klappe geöffnet ist.
- Das Fenster der Reinigungsstation ist zerbrochen oder fehlt.
- Die Reinigungsstation verströmt bei Betrieb Rauch oder Brandgeruch.

*Hinweis: UV-Licht kann für das menschliche Auge und die Haut schädlich sein. Die Reinigungsstation sollte stets außer Reichweite von Kindern gehalten werden.*

- 1** Spülen Sie den Bürstenkopf nach Gebrauch aus und schütteln Sie überschüssiges Wasser ab.

Während der Reinigung darf sich die Schutzkappe nicht auf dem Bürstenkopf befinden.

- 2** Fassen Sie mit dem Finger in die Griffmulde oben an der UV-Reinigungsstation, und öffnen Sie die Klappe (Abb. 9).

- 3** Setzen Sie den Bürstenkopf auf einen der beiden Stifte in der UV-Reinigungsstation. Die Borsten sollten dabei in Richtung der Lampe zeigen. (Abb. 10)

*Hinweis: Reinigen Sie ausschließlich aufsteckbare Sonicare-Bürstenköpfe in der Reinigungsstation.*

*Hinweis: Der Sonicare For Kids Bürstenkopf nutzt sich mit der Zeit in der UV-Reinigungsstation ab. Sie müssen die Bürste Ihres Kindes häufiger prüfen und ersetzen als herkömmliche Sonicare Bürstenköpfe (siehe Kapitel "Ersatz").*

**4** Überprüfen Sie, ob das Reinigungsgerät an eine Steckdose angeschlossen ist.

**5** Schließen Sie die Klappe, und drücken Sie den grünen Ein-/Ausschalter für den Start des UV-Reinigungsvorgangs einmal.

*Hinweis: Die UV-Reinigungsstation lässt sich nur bei geschlossener Klappe einschalten.*

*Hinweis: Die UV-Reinigungsstation hält den Vorgang an, wenn Sie die Klappe während der Reinigung öffnen.*

*Hinweis: Der Reinigungszyklus dauert 10 Minuten, danach schaltet sich das Gerät automatisch aus.*

Die Reinigungsstation ist in Betrieb, wenn das Licht durch das Fenster scheint.

## Pflege

Reinigen Sie den Bürstenkopf, das Handstück, das Reiseladegerät und die UV-Reinigungsstation nicht im Geschirrspüler.

### Handstück der Zahnbürste

**1** Nehmen Sie den Bürstenkopf ab, und spülen Sie den Metallschaft mit warmem Wasser ab (Abb. 11).

Drücken Sie nicht mit scharfkantigen Gegenständen auf die Gummidichtung um den Metallschaft, da diese dadurch beschädigt werden kann.

**2** Wischen Sie die Oberfläche des Handstücks mit einem feuchten Tuch ab.

### Bürstenkopf

**1** Spülen Sie Bürstenkopf und Borsten nach jedem Gebrauch unter fließendem Wasser ab (Abb. 12).

**2** Nehmen Sie einmal pro Woche den Bürstenkopf vom Handstück, und spülen Sie die Verbindung zwischen Bürstenkopf und Handstück mit warmem Wasser ab.

### Ladegerät

---

- 1** Ziehen Sie den Netzstecker des Ladegeräts.
- 2** Wischen Sie die Oberfläche des Ladegeräts mit einem feuchten Tuch ab.

### Reinigungsstation

---

Tauchen Sie die Reinigungsstation niemals in Wasser. Spülen Sie sie auch nicht unter fließendem Wasser ab.

Reinigen Sie die UV-Reinigungsstation nicht, wenn die UV-Lampe noch heiß ist.

Für eine optimale Wirksamkeit sollte das Reinigungsgerät einmal pro Woche gereinigt werden.

- 1** Ziehen Sie den Netzstecker der UV-Reinigungsstation.
- 2** Ziehen Sie die Abtropfschale gerade heraus. Spülen Sie die Abtropfschale ab, und wischen Sie sie mit einem feuchten Tuch nach (Abb. 13).
- 3** Reinigen Sie alle Oberflächen im Inneren mit einem feuchten Tuch.
- 4** Nehmen Sie den Schutzschirm vor der UV-Lampe heraus. (Abb. 14)  
Um den Schutzschirm zu entfernen, greifen Sie die Ecken der Schnappvorrichtungen, drücken Sie sie behutsam zusammen, und ziehen Sie den Schutzschirm heraus.
- 5** Nehmen Sie die UV-Lampe heraus.  
Halten Sie die Lampe fest und ziehen Sie sie aus der Metallklammer.
- 6** Reinigen Sie den Schutzschirm und die UV-Lampe mit einem feuchten Tuch.
- 7** Setzen Sie die UV-Lampe wieder ein.  
Richten Sie dazu die Unterseite der Lampe mit der Metallklammer aus und drücken Sie die Lampe in die Klammer.



**8 Setzen Sie den Schutzschirm wieder ein.**

Um den Schutzschirm wieder einzusetzen, richten Sie die Stifte des Schirms an den Schlitzen der reflektierenden Oberfläche in der Nähe der UV-Lampe aus. Drücken Sie den Schutzschirm in die Schlitze der UV-Reinigungsstation.

**Aufbewahrung**

Wenn Sie das Gerät längere Zeit nicht verwenden, sollten Sie den Netzstecker ziehen, das Gerät reinigen und an einem kühlen, trockenen Ort ohne direkte Sonneneinstrahlung aufbewahren. Das Kabel kann in der Kabelaufwicklung an der UV-Reinigungsstation aufbewahrt werden.

**Ersatz****Bürstenkopf**

Um optimale Ergebnisse zu erzielen, tauschen Sie Sonicare Bürstenköpfe spätestens nach 3 Monaten aus.  
Verwenden Sie ausschließlich Original Philips Sonicare Ersatzbürstenköpfe.

**UV-Lampe**

Ersatz-UV-Lampen erhalten Sie über das Philips Service-Center in Ihrem Land.

**Recycling**

- Dieses Symbol auf einem Produkt bedeutet, dass für dieses Produkt die Europäische Richtlinie 2012/19/EU gilt (Abb. 15).
- Dieses Symbol bedeutet, dass das Produkt über einen integrierten Akku verfügt, für den die Europäische Richtlinie 2006/66/EC gilt, und der nicht mit dem normalen Hausmüll entsorgt werden kann. Befolgen Sie die Anweisungen im Abschnitt "Den Akku entfernen", um den Akku zu entfernen (Abb. 16).
- Bitte informieren Sie sich über die örtlichen Bestimmungen zur getrennten Entsorgung von elektrischen und elektronischen Produkten und Akkus. Befolgen Sie die örtlichen Bestimmungen, und entsorgen Sie das Produkt und die Akkus nicht über den normalen Hausmüll. Durch die ordnungsgemäße Entsorgung von Altgeräten und Akkus werden Umwelt und Menschen vor möglichen negativen Folgen geschützt.

### Den Akku entfernen

---

Nehmen Sie den Akku nur zur Entsorgung des Geräts heraus. Vergewissern Sie sich, dass der Akku beim Herausnehmen vollständig entladen ist.

Um den Akku herauszunehmen, benötigen Sie einen flachen (Standard-) Schraubendreher. Beachten Sie bei der Durchführung des unten beschriebenen Vorgangs die allgemeinen Sicherheitsvorkehrungen. Schützen Sie Ihre Augen, Hände, Finger sowie die Oberfläche, auf der Sie arbeiten.

- 1** Um den Akku komplett zu entladen, nehmen Sie das Handstück aus dem Ladegerät, schalten die Sonicare ein und lassen sie laufen, bis sie zum Stillstand kommt. Wiederholen Sie diesen Vorgang, bis Sie die Sonicare nicht mehr einschalten können.
- 2** Führen Sie einen Schraubendreher in den Schlitz an der Unterseite des Griffs. Drehen Sie den Schraubendreher gegen den Uhrzeigersinn, um die Bodenabdeckung zu lösen (Abb. 17).
- 3** Halten Sie das Handstück kopfüber, und drücken Sie auf den Schaft, um die Komponenten im Handstück zu lösen (Abb. 18).
- 4** Stecken Sie den Schraubendreher neben den Akkuverbindungen unter die Platine, und drehen Sie ihn, bis die Verbindungen zerbrechen. Nehmen Sie die Platine heraus, und lösen Sie den Akku aus der Plastikhalterung (Abb. 19).

Nun kann der Akku recycelt und der Rest des Produkts vorschriftsmäßig entsorgt werden.

## Garantie und Support

Für Unterstützung und weitere Informationen besuchen Sie die Philips Website unter **[www.philips.com/support](http://www.philips.com/support)**, oder lesen Sie die internationale Garantieschrift.

### Garantieeinschränkungen

---

Die folgenden Geräteteile/Schäden unterliegen nicht den Bedingungen der internationalen Garantie:

- Bürstenköpfe
- Schäden, die durch den Gebrauch von nicht zugelassenen Ersatzteilen verursacht werden.
- Schäden durch Missbrauch, falsche Benutzung, Fahrlässigkeit, Manipulation oder Reparatur durch Unbefugte
- Normale Abnutzungserscheinungen wie abgeschlagene Stellen, Kratzer, Abschürfungen, Verfärbungen oder Verblässen.
- UV-Lampe

## Εισαγωγή

Συγχαρητήρια για την αγορά σας και καλώς ήρθατε στη Philips! Για να επωφεληθείτε πλήρως από την υποστήριξη που παρέχει η Philips, δηλώστε το προϊόν σας στην ιστοσελίδα [www.philips.com/welcome](http://www.philips.com/welcome).

## Σημαντικό!

Διαβάστε αυτό το εγχειρίδιο χρήσης προσεκτικά πριν χρησιμοποιήσετε τη συσκευή και φυλάξτε το για μελλοντική αναφορά.

### Κίνδυνος

- Διατηρείτε τη βάση φόρτισης ή/και τον απολυμαντή μακριά από νερό. Μην τα τοποθετείτε/αποθηκεύετε πάνω από ή κοντά σε μπανιέρες, νιπτήρες και άλλα σημεία που μπορεί να περιέχουν νερό. Μην βυθίζετε τη βάση φόρτισης ή/και τον απολυμαντή σε νερό ή σε οποιοδήποτε άλλο υγρό. Μετά τον καθαρισμό, βεβαιωθείτε ότι η βάση φόρτισης ή/και ο απολυμαντής είναι εντελώς στεγνά πριν τα συνδέσετε στην πρίζα.

### Προειδοποίηση

- Το καλώδιο δεν μπορεί να αντικατασταθεί. Αν το καλώδιο υποστεί φθορά, πετάξτε τη βάση φόρτισης ή/και τον απολυμαντή.
- Αντικαθιστάτε πάντα τη βάση φόρτισης ή/και τον απολυμαντή με γνήσια ανταλλακτικά, προς αποφυγή κινδύνου.

- Μην χρησιμοποιείτε τη βάση φόρτισης ή/και τον απολυμαντή σε εξωτερικούς χώρους ή κοντά σε θερμαινόμενες επιφάνειες. Μην χρησιμοποιείτε τον απολυμαντή σε μέρη όπου χρησιμοποιούνται προϊόντα αεροζόλ (σπρέι) ή χορηγείται οξυγόνο.
- Αν η συσκευή υποστεί οποιαδήποτε βλάβη (κεφαλή βουρτσίσματος, λαβή οδοντόβουρτσας, βάση φόρτισης ή/και απολυμαντής), σταματήστε να τη χρησιμοποιείτε. Αυτή η συσκευή δεν περιλαμβάνει εξαρτήματα που μπορούν να επισκευαστούν από το χρήστη. Αν η συσκευή έχει υποστεί ζημιά, επικοινωνήστε με το Κέντρο Εξυπηρέτησης Καταναλωτών στη χώρα σας (δείτε το κεφάλαιο “Εγγύηση και επισκευή”).
- Αυτή η συσκευή μπορεί να χρησιμοποιηθεί από παιδιά ηλικίας 8 ετών και άνω, καθώς και από άτομα με περιορισμένες σωματικές, αισθητήριες ή διανοητικές ικανότητες ή χωρίς εμπειρία και γνώση, με την προϋπόθεση ότι τη χρησιμοποιούν υπό επίβλεψη ή έχουν λάβει οδηγίες σχετικά με την ασφαλή της χρήση και κατανοούν τους ενεχόμενους κινδύνους. Τα παιδιά δεν πρέπει να παίζουν με τη συσκευή. Τα παιδιά δεν πρέπει να καθαρίζουν τη συσκευή ή να εκτελούν διεργασίες συντήρησης, εκτός και αν είναι μεγαλύτερα από 8 ετών και επιβλέπονται.

- Διακόψτε αμέσως τη χρήση του απολυμαντή αν ο λαμπτήρας UV παραμένει αναμμένος όταν η θύρα είναι ανοικτή. Η ακτινοβολία UV μπορεί να είναι επιβλαβής για τα μάτια και το δέρμα. Φροντίστε να κρατάτε πάντοτε τον απολυμαντή μακριά από παιδιά.

### **Προσοχή**

- Μην καθαρίζετε τις κεφαλές βουρτσίσματος, τη λαβή, τη βάση φόρτισης, το κάλυμμα της βάσης φόρτισης ή/και τον απολυμαντή στο πλυντήριο πιάτων.
- Εάν έχετε χειρουργηθεί στο στόμα ή τα ούλα κατά τους 2 προηγούμενους μήνες, συμβουλευτείτε τον οδοντίατρό σας πριν χρησιμοποιήσετε την οδοντόβουρτσα.
- Συμβουλευτείτε τον οδοντίατρό σας αν παρουσιαστεί υπερβολική αιμορραγία μετά τη χρήση αυτής της οδοντόβουρτσας ή αν η αιμορραγία εξακολουθήσει να παρουσιάζεται μετά από 1 εβδομάδα χρήσης. Επίσης, συμβουλευτείτε τον οδοντίατρό σας αν αισθανθείτε δυσφορία ή πόνο όταν χρησιμοποιήσετε τη Sonicare.
- Η οδοντόβουρτσα Sonicare συμμορφώνεται με τα πρότυπα ασφαλείας για τις ηλεκτρομαγνητικές συσκευές. Εάν έχετε βηματοδότη ή οποιαδήποτε άλλη εμφυτευμένη συσκευή, επικοινωνήστε με το γιατρό σας ή τον κατασκευαστή της εμφυτευμένης συσκευής πριν τη χρήση.

- Εάν αντιμετωπίζετε προβλήματα υγείας, συμβουλευτείτε το γιατρό σας πριν χρησιμοποιήσετε τη Sonicare.
- Η συσκευή αυτή έχει σχεδιαστεί αποκλειστικά για τον καθαρισμό δοντιών, ούλων και γλώσσας. Μην την χρησιμοποιήσετε για κανένα άλλο σκοπό. Σταματήστε να χρησιμοποιείτε τη συσκευή και επικοινωνήστε με το γιατρό σας σε περίπτωση που νιώσετε δυσφορία ή πόνο.
- Η οδοντόβουρτσα Sonicare είναι συσκευή προσωπικής φροντίδας και δεν προορίζεται για χρήση σε πολλαπλούς ασθενείς σε οδοντιατρεία ή ιατρικά κέντρα.
- Σταματήστε να χρησιμοποιείτε τη κεφαλή βουρτσίσματος εάν οι τρίχες της καταστραφούν ή λυγίσουν. Αντικαθιστάτε την κεφαλή βουρτσίσματος κάθε 3 μήνες ή νωρίτερα εάν εμφανιστούν σημάδια φθοράς.
- Μην χρησιμοποιείτε διαφορετικές κεφαλές βουρτσίσματος από αυτές που συνιστά ο κατασκευαστής.
- Αν η οδοντόκρεμά σας περιέχει υπεροξειδίο του υδρογόνου, μαγειρική σόδα (baking soda) ή άλλα διττανθρακικά συστατικά (συνήθη σε λευκαντικές οδοντόκρεμες), να καθαρίζετε πολύ καλά την κεφαλή βουρτσίσματος με νερό και σαπούνι μετά από κάθε χρήση. Έτσι αποτρέπετε την πιθανή θραύση του πλαστικού.

- Μην τοποθετείτε αντικείμενα μέσα στα ανοίγματα εξόδου αέρα του απολυμαντή και μην φράζετε αυτά τα ανοίγματα εξόδου αέρα τοποθετώντας τον σε μαλακή επιφάνεια ή σε θέση όπου άλλα αντικείμενα μπορεί να φράξουν αυτά τα ανοίγματα (π.χ. περιοδικά, χαρτομάντιλα, τρίχες).
- Ο λαμπτήρας UV είναι καυτός κατά τη διάρκεια του κύκλου απολύμανσης και αμέσως μετά από αυτόν. Μην αγγίζετε το λαμπτήρα UV όταν καίει.
- Μην λειτουργείτε τον απολυμαντή χωρίς το προστατευτικό κάλυμμα, για να αποφύγετε την επαφή με τον καυτό λαμπτήρα.
- Αν ο απολυμαντής έχει χρησιμοποιηθεί για 3 συνεχόμενους κύκλους καθαρισμού UV (δηλαδή 3 φορές στη σειρά), απενεργοποιήστε τον για τουλάχιστον 30 λεπτά πριν ξεκινήσετε έναν άλλο κύκλο καθαρισμού UV.

### **Ηλεκτρομαγνητικά Πεδία (EMF)**

---

Η συγκεκριμένη συσκευή της Philips συμμορφώνεται με όλα τα ισχύοντα πρότυπα και τους κανονισμούς σχετικά με την έκθεση σε ηλεκτρομαγνητικά πεδία.

#### **Γενική περιγραφή (Εικ. 1)**

- 1** Υγιεινό κάλυμμα ταξιδιού
- 2** Κεφαλή βουρτσίσματος
- 3** Αντιολισθητική λαβή
- 4** Κουμπί ενεργοποίησης/απενεργοποίησης



- 5 Κουμπί εξατομικευμένου βουρτσίσματος
- 6 Λειτουργίες βουρτσίσματος (μόνο σε συγκεκριμένους τύπους)
- 7 Προγράμματος βουρτσίσματος (μόνο σε συγκεκριμένους τύπους)
- 8 Χρήσιμη ένδειξη στάθμης μπαταρίας
- 9 Φορτιστής ταξιδιού
- 10 Απολυμαντής UV με ενσωματωμένο φορτιστή και στήριγμα καλωδίου (μόνο σε συγκεκριμένους τύπους)
  - Δεν απεικονίζεται: Λαμπτήρας UV
  - Δεν απεικονίζεται: Δίσκος περισυλλογής υγρών απολυμαντή
  - Δεν απεικονίζεται: Προστατευτικό κάλυμμα για λαμπτήρα UV

*Σημείωση: Τα περιεχόμενα της συσκευασίας ενδέχεται να διαφέρουν ανάλογα με τον τύπο.*

## Προετοιμασία για χρήση

### Προσάρτηση της κεφαλής βουρτσίσματος

- 1 Ευθυγραμμίστε την κεφαλή βουρτσίσματος, έτσι ώστε οι τρίχες να είναι στραμμένες προς την πρόσοψη της λαβής. (Εικ. 2)
- 2 Πιέστε σταθερά την κεφαλή βουρτσίσματος πάνω στον μεταλλικό άξονα μέχρι να σταματήσει.

*Σημείωση: Όταν η κεφαλή βουρτσίσματος είναι συνδεδεμένη, είναι φυσιολογικό να υπάρχει ένα μικρό κενό μεταξύ της κεφαλής βουρτσίσματος και της λαβής.*

### Φόρτιση της συσκευής

- 1 Συνδέστε το φορτιστή στην πρίζα.
- 2 Τοποθετήστε τη λαβή στη βάση φόρτισης (Εικ. 3).
  - Η ένδειξη στάθμης της μπαταρίας αναβοσβήνει, υποδεικνύοντας ότι η οδοντόβουρτσα φορτίζεται.

**Χρήσιμη ένδειξη στάθμης μπαταρίας:**

Υποδηλώνει το επίπεδο φόρτισης που έχει απομείνει στην μπαταρία

- 3 πράσινες λυχνίες LED: 75-100%
- 2 πράσινες λυχνίες LED: 50-74%
- 1 πράσινη λυχνία LED: 25-49%
- 1 κίτρινη λυχνία LED που αναβοσβήνει: λιγότερο από 25%

*Σημείωση: Αν η ισχύς της μπαταρίας της Sonicare είναι χαμηλή, θα ακούσετε 3 ηχητικά σήματα και η 1 λυχνία LED στην ένδειξη στάθμης μπαταρίας θα αναβοσβήνει με κίτρινο χρώμα για 30 δευτερόλεπτα μετά το 2λεπτο κύκλο βουρτσίσματος.*

*Σημείωση: Για να διατηρείτε την μπαταρία πλήρως φορτισμένη συνέχεια, μπορείτε να αφήνετε τη Sonicare πάνω στη βάση φόρτισης όταν δεν τη χρησιμοποιείτε. Χρειάζονται τουλάχιστον 24 ώρες για την πλήρη φόρτιση της μπαταρίας.*

**Χρήση της συσκευής****Οδηγίες βουρτσίσματος**

- 1** Βρέξτε τις τρίχες της βούρτσας και απλώστε μια μικρή ποσότητα οδοντόκρεμας.
- 2** Τοποθετήστε τις τρίχες της οδοντόβουρτσας στα δόντια και με μικρή γωνία προς τη γραμμή των ούλων (Εικ. 4).
- 3** Πιέστε το κουμπί on/off για να ενεργοποιήσετε τη Sonicare.

*Σημείωση: Προκειμένου να αποφύγετε τυχόν πιτσιλίσματα με οδοντόκρεμα, φροντίστε η οδοντόβουρτσα να ακουμπάει στα τα δόντια σας πριν ενεργοποιήσετε τη Sonicare.*

- 4** Εφαρμόστε ελαφριά πίεση για να μεγιστοποιήσετε την αποτελεσματικότητα της Sonicare και αφήστε την οδοντόβουρτσα Sonicare να κάνει όλη τη δουλειά για εσάς.
- 5** Μετακινήστε απαλά και αργά την κεφαλή βουρτσίσματος κατά μήκος των δοντιών με μικρές κινήσεις εμπρός-πίσω, έτσι ώστε οι μακρύτερες τρίχες να φτάνουν ανάμεσα στα δόντια. Συνεχίστε αυτή την κίνηση καθ' όλη τη διάρκεια του βουρτσίσματος.

*Σημείωση:* Για να εξασφαλίσετε ομοιόμορφο βούρτσισμα, χωρίστε το στόμα σε 4 τμήματα χρησιμοποιώντας το Quadracer (δείτε το κεφάλαιο 'Χαρακτηριστικά').

**6** Βουρτσίστε κάθε τμήμα για 30 δευτερόλεπτα με συνολικό χρόνο βουρτσίσματος 2 λεπτών. Ξεκινήστε με το τμήμα 1 (εξωτερική πλευρά επάνω δοντιών) και στη συνέχεια βουρτσίστε το τμήμα 2 (εσωτερική πλευρά επάνω δοντιών). Συνεχίστε με το τμήμα 3 (εξωτερική πλευρά κάτω δοντιών) και τέλος βουρτσίστε το τμήμα 4 (εσωτερική πλευρά κάτω δοντιών) (Εικ. 5).

**7** Αφού ολοκληρώσετε τον κύκλο βουρτσίσματος, μπορείτε να προχωρήσετε στο βούρτσισμα των σημείων μάσησης των δοντιών σας και των σημείων με λεκέδες. Μπορείτε επίσης να βουρτσίσετε τη γλώσσα σας, με την οδοντόβουρτσα ενεργοποιημένη ή απενεργοποιημένη, ανάλογα με το τι προτιμάτε (Εικ. 6).

Η Sonicare μπορεί να χρησιμοποιηθεί με ασφάλεια σε:

- Σιδεράκια (οι κεφαλές βουρτσίσματος φθείρονται πιο γρήγορα όταν χρησιμοποιούνται σε σιδεράκια)
- Οδοντιατρικές αποκαταστάσεις (σφραγίσματα, γέφυρες, επικαλύψεις)

## **Εξατομικεύστε το βούρτσισμα**

---

Η Sonicare ξεκινά αυτόματα στην προεπιλεγμένη λειτουργία Clean.

Για να εξατομικεύσετε το βούρτσισμα των δοντιών σας:

- 1** Ενεργοποιήστε τη Sonicare και πατήστε το κουμπί εξατομικευμένου βουρτσίσματος, για εναλλαγή μεταξύ των λειτουργιών και των προγραμμάτων.
- ▶ Η πράσινη λυχνία LED υποδεικνύει την επιλεγμένη λειτουργία ή πρόγραμμα.

*Σημείωση:* Όταν η οδοντόβουρτσα είναι ενεργοποιημένη, μπορείτε να αλλάξετε λειτουργία αλλά όχι πρόγραμμα. Πρέπει να επιλέξετε το πρόγραμμα πριν ξεκινήσετε να βουρτσίσετε τα δόντια σας.

## Λειτουργίες βουρτσίσματος

---

### Λειτουργία Clean

Τυπική λειτουργία για τέλειο καθαρισμό των δοντιών.

### Λειτουργία Sensitive (μόνο σε συγκεκριμένους τύπους)

Ήπιος αλλά σχολαστικός καθαρισμός για ευαίσθητα δόντια και ούλα.

### Λειτουργία White (μόνο σε συγκεκριμένους τύπους)

2 λεπτά στη λειτουργία Clean και επιπλέον 30 δευτερόλεπτα στη λειτουργία White, για εστίαση στα μπροστινά δόντια που φαίνονται.

### Οδηγίες βουρτσίσματος για τη λειτουργία White

- 1** Βουρτσίστε τα πρώτα 2 λεπτά όπως εξηγείται στην ενότητα “Οδηγίες βουρτσίσματος”.
- 2** Μετά από 2 λεπτά στη λειτουργία Clean, αρχίζει η λειτουργία White και αλλάζει ο ήχος και η κίνηση του βουρτσίσματος. Αυτό αποτελεί ένδειξη ότι πρέπει να αρχίσετε να βουρτσίζετε τα επάνω μπροστινά δόντια για 15 δευτερόλεπτα.
- 3** Την επόμενη φορά που θα ακουστεί ένα ηχητικό σήμα και θα σταματήσει προσωρινά η οδοντόβουρτσα, προχωρήστε στο βούρτσισμα των κάτω μπροστινών δοντιών για ακόμα 15 δευτερόλεπτα.

### Λειτουργία Massage

Λειτουργία απαλής διέγερσης των ούλων.

## Προγράμματα βουρτσίσματος

---

### Πρόγραμμα Go Care

Κύκλος βουρτσίσματος 1 λεπτού στη λειτουργία Clean, για γρήγορο καθαρισμό. Το σήμα QuadraCet ακούγεται ανά διαστήματα των 15 δευτερολέπτων.

### Πρόγραμμα Max Care

Κύκλος βουρτσίσματος 3 λεπτών που συνδυάζει τις λειτουργίες Clean και Massage σε ένα πρόγραμμα, για διεξοδικό καθαρισμό του στόματος. Αποτελείται από 30 δευτερόλεπτα στη λειτουργία Clean και 15 δευτερόλεπτα στη λειτουργία Massage για κάθε ένα από τα 4 τμήματα

του στόματος. Το σήμα Quadpacer ακούγεται ανά διαστήματα των 45 δευτερολέπτων.

**Σημείωση:** Όταν η Sonicare χρησιμοποιείται σε κλινικές μελέτες, πρέπει να επιλέγεται η προεπιλεγμένη λειτουργία Clean (Καθαρισμός) 2 λεπτών. Η λαβή πρέπει να είναι πλήρως φορτισμένη. Απενεργοποιήστε τη λειτουργία Easy-start. Σε περιοχές με εκτεταμένους λεκέδες, 30 επιπλέον δευτερόλεπτα βουρτσίσματος μπορούν να βοηθήσουν στην απομάκρυνση των λεκέδων.

## Λειτουργίες

### Easy-start

- Αυτός ο τύπος Sonicare διαθέτει ενεργοποιημένο το χαρακτηριστικό Easy-start.
- Η λειτουργία Easy-start αυξάνει σταδιακά την ισχύ στα πρώτα 14 βουρτσίσματα, ώστε να εξοικειωθείτε στο βούρτσισμα με τη Sonicare.

**Σημείωση:** Κάθε ένα από τα πρώτα 14 βουρτσίσματα θα πρέπει να διαρκεί τουλάχιστον 1 λεπτό για να αυξάνεται με κανονικούς ρυθμούς στον κύκλο κλιμάκωσης Easy-start.

### Απενεργοποίηση ή ενεργοποίηση του χαρακτηριστικού Easy-start

- 1** Προσαρτήστε την κεφαλή βουρτσίσματος στη λαβή.
- 2** Τοποθετήστε τη λαβή στη συνδεδεμένη στην πρίζα βάση φόρτισης.
  - Για να απενεργοποιήσετε το Easy-start: Πιέστε και κρατήστε πατημένο το κουμπί on/off για 5 δευτερόλεπτα. Θα ακούσετε 1 ηχητικό σήμα το οποίο υποδηλώνει ότι το χαρακτηριστικό Easy-start απενεργοποιήθηκε.
  - Για να ενεργοποιήσετε το Easy-start: Πιέστε και κρατήστε πατημένο το κουμπί on/off για 5 δευτερόλεπτα. Θα ακούσετε 2 ηχητικά σήματα τα οποία υποδηλώνουν ότι το χαρακτηριστικό Easy-start ενεργοποιήθηκε.

*Σημείωση: Η χρήση του χαρακτηριστικού Easy-start πέραν της αρχικής περιόδου κλιμάκωσης δεν συνιστάται και μειώνει την αποτελεσματικότητα της Sonicare ως προς την αφαίρεση της πλάκας.*

### **Smartimer**

---

Το Smartimer υποδεικνύει ότι ο κύκλος βουρτσίσματος έχει ολοκληρωθεί, απενεργοποιώντας αυτόματα την οδοντόβουρτσα στο τέλος του κύκλου βουρτσίσματος.

Οι οδοντίατροι συνιστούν να βουρτσίζετε τα δόντια σας δύο φορές την ημέρα για τουλάχιστον 2 λεπτά.

### **Quadpacer**

---

- Το Quadpacer είναι ένα ενδιάμεσο χρονόμετρο, το οποίο παράγει ένα σύντομο ηχητικό σήμα και διακόπτει προσωρινά το βούρτσισμα, για να σας υπενθυμίζει να βουρτσίζετε τα 4 τμήματα του στόματος. Ανάλογα με τη λειτουργία ή το πρόγραμμα βουρτσίσματος που έχετε επιλέξει, το Quadpacer ηχεί σε διαφορετικά χρονικά διαστήματα κατά τη διάρκεια του κύκλου βουρτσίσματος. Δείτε τις ενότητες "Οδηγίες βουρτσίσματος" και "Εξατομικεύστε το βούρτσισμα" (Εικ. 5).

Η λειτουργία Quadpacer είναι ενεργοποιημένη σε αυτό το μοντέλο. Για να απενεργοποιήσετε ή να ενεργοποιήσετε ξανά τη λειτουργία Quadpacer:

**1** Τοποθετήστε στη βάση φόρτισης τη λαβή με μια κεφαλή βουρτσίσματος.

**2** Πατήστε το κουμπί εξατομικευμένου βουρτσίσματος μέχρι:

A Να ακούσετε 1 ηχητικό σήμα που υποδεικνύει ότι το Quadpacer έχει απενεργοποιηθεί.

B Να ακούσετε 2 ηχητικά σήματα που υποδεικνύουν ότι το Quadpacer έχει ενεργοποιηθεί.

*Σημείωση: Δεν μπορείτε να απενεργοποιήσετε το Quadpacer στα προεπιλεγμένα προγράμματα βουρτσίσματος Go Care και Max Care.*

## Ενσωματωμένη υποδοχή καλωδίου απολυμαντή UV

- 1 Αν το μοντέλο Sonicare περιλαμβάνει και απολυμαντή, μπορείτε να χρησιμοποιήσετε την υποδοχή του καλωδίου στο κάτω μέρος του απολυμαντή για να αποθηκεύσετε το καλώδιο που περισσεύει (Εικ. 7).

## Απολύμανση

### Απολύμανση

- Με τον απολυμαντή UV, μπορείτε να καθαρίσετε την κεφαλή βουρτσίσματος μετά από κάθε χρήση (Εικ. 8).

### **Αποσυνδέστε τον απολυμαντή, διακόψτε τη χρήση και επικοινωνήστε με την Εξυπηρέτηση Καταναλωτών αν:**

- Ο λαμπτήρας UV παραμένει αναμμένος όταν η θύρα είναι ανοικτή.
- Το παράθυρο του απολυμαντή είναι σπασμένο ή λείπει.
- Βγαίνει καπνός ή μυρωδιά καμένου από τον απολυμαντή κατά τη διάρκεια της λειτουργίας του.

*Σημείωση: Η ακτινοβολία UV μπορεί να είναι επιβλαβής για τα μάτια και το δέρμα. Να φυλάσσετε τον απολυμαντή πάντοτε μακριά από τα παιδιά.*

- 1 Μετά το βούρτσισμα, ξεπλύνετε την κεφαλή βουρτσίσματος και τινάξτε για να φύγει το πολύ νερό.

Μην τοποθετείτε το κάλυμμα ταξιδιού στην κεφαλή βουρτσίσματος κατά την απολύμανση.

- 2 Τοποθετήστε το δάκτυλό σας στην εσοχή της θύρας στο επάνω μέρος του απολυμαντή και ανοίξτε τη θύρα (Εικ. 9).
- 3 Τοποθετήστε την κεφαλή βουρτσίσματος στο ένα από τα 2 στηρίγματα του απολυμαντή με τις τρίχες στραμμένες προς το λαμπτήρα. (Εικ. 10)

*Σημείωση: Να καθαρίζετε μόνο τις κουμπωτές κεφαλές βουρτσίσματος Sonicare στον απολυμαντή.*

*Σημείωση: Η κεφαλή της οδοντόβουρτσας Sonicare For Kids φθείρεται με τον απολυμαντή UV. Θα πρέπει να ελέγχετε και να αλλάζετε βούρτσα του παιδιού σας πιο συχνά από τις κανονικές κεφαλές βουρτσίσματος Sonicare (δείτε το κεφάλαιο “Αντικατάσταση”).*

- 4** Βεβαιωθείτε ότι ο απολυμαντής είναι συνδεδεμένος στην πρίζα.
- 5** Κλείστε τη θύρα και πατήστε το πράσινο κουμπί ενεργοποίησης/απενεργοποίησης μία φορά για να επιλέξετε τον κύκλο καθαρισμού UV.

*Σημείωση: Μπορείτε να ενεργοποιήσετε τον απολυμαντή μόνο αν η θύρα έχει κλείσει σωστά.*

*Σημείωση: Ο απολυμαντής σταματά να λειτουργεί αν ανοίξετε τη θύρα στη διάρκεια του κύκλου απολύμανσης.*

*Σημείωση: Ο κύκλος απολύμανσης διαρκεί 10 λεπτά και μετά ο απολυμαντής απενεργοποιείται αυτόματα.*

- D** Ο απολυμαντής βρίσκεται σε λειτουργία όταν η λυχνία ανάβει στο παράθυρο.

## Καθάρισμα

Μην καθαρίζετε την κεφαλή βουρτσίσματος, τη λαβή, το φορτιστή ταξιδιού και τον απολυμαντή UV στο πλυντήριο πιάτων.

### Λαβή οδοντόβουρτσας

- 1** Αφαιρέστε την κεφαλή βουρτσίσματος και ξεπλύνετε την περιοχή του μεταλλικού άξονα με ζεστό νερό (Εικ. 11).

Μην πιέζετε το κάλυμμα από καουτσούκ πάνω στο μεταλλικό άξονα με αιχμηρά αντικείμενα καθώς αυτό μπορεί να προκαλέσει ζημιά.

- 2** Χρησιμοποιήστε ένα νωπό πανί για να καθαρίσετε ολόκληρη την επιφάνεια της λαβής.

### Κεφαλή βουρτσίσματος

- 1** Ξεπλένετε την κεφαλή βουρτσίσματος και τις τρίχες μετά από κάθε χρήση (Εικ. 12).
- 2** Αφαιρείτε την κεφαλή βουρτσίσματος από τη λαβή και ξεπλένετε τη σύνδεση της κεφαλής βουρτσίσματος τουλάχιστον μία φορά την εβδομάδα με ζεστό νερό.



## Βάση σύνδεσης

---

- 1** Αποσυνδέστε τη βάση φόρτισης από την πρίζα.
- 2** Χρησιμοποιήστε ένα νωπό πανί για να καθαρίσετε την επιφάνεια της βάσης φόρτισης.

## Απολυμαντής

---

Μην βυθίζετε τον απολυμαντή σε νερό και μην τον ξεπλένετε στη βρύση.

Μην καθαρίζετε τον απολυμαντή όταν ο λαμπτήρας UV είναι ζεστός.

Για βέλτιστη αποτελεσματικότητα, συνιστάται να καθαρίζετε τον απολυμαντή σας κάθε εβδομάδα.

- 1** Αποσυνδέστε τον απολυμαντή.
- 2** Τραβήξτε το δίσκο συλλογής υγρών προς τα έξω. Ξεπλύνετε το δίσκο συλλογής υγρών και καθαρίστε τον με ένα υγρό πανί (Εικ. 13).
- 3** Καθαρίστε όλες τις εσωτερικές επιφάνειες με ένα υγρό πανί.
- 4** Αφαιρέστε το προστατευτικό κάλυμμα μπροστά από το λαμπτήρα UV. (Εικ. 14)

Για να αφαιρέσετε την οθόνη, κρατήστε σταθερά τα άκρα δίπλα στα εξαρτήματα συγκράτησης, πιέστε απαλά και τραβήξτε προς τα έξω την προστατευτική οθόνη.

### **5** Αφαιρέστε το λαμπτήρα UV.

Για να αφαιρέσετε το λαμπτήρα, πιάστε τον και τραβήξτε τον από το μεταλλικό άγκιστρο.

### **6** Καθαρίστε το προστατευτικό κάλυμμα και το λαμπτήρα UV με ένα υγρό πανί.

### **7** Επανατοποθετήστε το λαμπτήρα UV.

Για να επανατοποθετήσετε το λαμπτήρα, ευθυγραμμίστε το κάτω μέρος του λαμπτήρα με το μεταλλικό άγκιστρο και σπρώξτε το λαμπτήρα στο άγκιστρο.

## **8** Επανατοποθετήστε το προστατευτικό κάλυμμα.

Για να επανατοποθετήσετε την οθόνη, ευθυγραμμίστε τα σπηρίγματα στην οθόνη με τις υποδοχές στην ανακλαστική επιφάνεια κοντά στο λαμπτήρα UV. Πιέστε την οθόνη μέσα στις υποδοχές του απολυμαντή.

### **Αποθήκευση**

Αν δεν πρόκειται να χρησιμοποιήσετε τη συσκευή για μεγάλο χρονικό διάστημα, αποσυνδέστε το φως από την πρίζα. Στη συνέχεια καθαρίστε τη συσκευή και αποθηκεύστε τη σε δροσερό και ξηρό μέρος, μακριά από άμεση ηλιακή ακτινοβολία. Μπορείτε να χρησιμοποιήσετε το σπηρίγμα καλωδίου του απολυμαντή UV για να αποθηκεύσετε το καλώδιο.

### **Αντικατάσταση**

#### **Κεφαλή βουρτσίσματος**

Αντικαθιστάτε τις κεφαλές βουρτσίσματος της Sonicare κάθε 3 μήνες για βέλτιστα αποτελέσματα.

Να χρησιμοποιείτε μόνο αυθεντικές κεφαλές βουρτσίσματος Sonicare της Philips.

#### **Λαμπτήρας UV**

Για ανταλλακτικούς λαμπτήρες UV, απευθυνθείτε στο Κέντρο Εξυπηρέτησης Καταναλωτών της Philips στη χώρα σας.

### **Ανακύκλωση**

- Αυτό το σύμβολο δηλώνει ότι το προϊόν καλύπτεται από την Ευρωπαϊκή Οδηγία 2012/19/EK (Εικ. 15).
- Αυτό το σύμβολο υποδηλώνει ότι το προϊόν περιέχει ενσωματωμένη επαναφορτιζόμενη μπαταρία η οποία καλύπτεται από την Ευρωπαϊκή Οδηγία 2006/66/EK, γεγονός που σημαίνει ότι δεν μπορεί να απορριφθεί μαζί με τα συνηθισμένα απορρίμματα του σπιτιού σας. Ακολουθήστε τις οδηγίες στην ενότητα "Αφαίρεση της επαναφορτιζόμενης μπαταρίας" για να αφαιρέσετε την μπαταρία (Εικ. 16).

- Ενημερωθείτε για τους τοπικούς κανόνες σχετικά με την ξεχωριστή συλλογή ηλεκτρικών και ηλεκτρονικών προϊόντων και επαναφορτιζόμενων μπαταριών. Τηρείτε τους τοπικούς κανόνες και μην απορρίπτετε ποτέ το προϊόν και τις επαναφορτιζόμενες μπαταρίες μαζί με τα συνηθισμένα οικιακά απορρίμματα. Η σωστή απόρριψη παλιών προϊόντων και μπαταριών συμβάλλει στην αποφυγή αρνητικών επιπτώσεων για το περιβάλλον και την ανθρώπινη υγεία.

## **Αφαίρεση της επαναφορτιζόμενης μπαταρίας**

**Αφαιρέστε την επαναφορτιζόμενη μπαταρία μόνο όταν πρόκειται να απορρίψετε τη συσκευή. Βεβαιωθείτε ότι η μπαταρία είναι εντελώς άδεια όταν πρόκειται να την αφαιρέσετε.**

Για να αφαιρέσετε την επαναφορτιζόμενη μπαταρία, χρειάζεστε ένα κατσαβίδι επίπεδης κεφαλής (τυπικό). Εφαρμόστε τις βασικές προφυλάξεις ασφαλείας όταν θα ακολουθήσετε την παρακάτω διαδικασία. Βεβαιωθείτε ότι προστατεύετε τα μάτια, τα χέρια, τα δάχτυλα σας και την επιφάνεια πάνω στην οποία εργάζεστε.

- 1** Για να αδειάσετε την επαναφορτιζόμενη μπαταρία από οποιαδήποτε υπολειπόμενη ισχύ, αφαιρέστε τη λαβή από τη βάση φόρτισης, ενεργοποιήστε τη Sonicare και αφήστε τη να λειτουργήσει μέχρι να σταματήσει. Επαναλάβετε αυτό το βήμα έως ότου να μην είναι δυνατή η ενεργοποίηση της Sonicare.
- 2** Εισαγάγετε ένα κατσαβίδι μέσα στην υποδοχή που βρίσκεται στο κάτω μέρος της λαβής και γυρίστε το αριστερόστροφα για να απελευθερώσετε το κάτω κάλυμμα (Εικ. 17).
- 3** Κρατήστε τη λαβή ανάποδα και σπρώξτε τον άξονα προς τα κάτω για να ελευθερώσετε τα εσωτερικά μέρη της λαβής (Εικ. 18).
- 4** Εισαγάγετε το κατσαβίδι κάτω από την πλακέτα κυκλώματος, δίπλα στις συνδέσεις της μπαταρίας, και στρίψτε το ώστε να σπάσουν οι συνδέσεις. Αφαιρέστε την πλακέτα κυκλώματος και τραβήξτε την μπαταρία από την πλαστική θήκη (Εικ. 19).

Μπορείτε πλέον να ανακυκλώσετε την επαναφορτιζόμενη μπαταρία και να απορρίψετε κατάλληλα την υπόλοιπη συσκευή.

## Εγγύηση και υποστήριξη

Αν χρειάζεστε πληροφορίες ή υποστήριξη, επισκεφτείτε τη διεύθυνση **[www.philips.com/support](http://www.philips.com/support)** ή διαβάστε το ξεχωριστό φυλλάδιο της διεθνούς εγγύησης.

### Περιορισμοί εγγύησης

---

Οι όροι της διεθνούς εγγύησης δεν καλύπτουν τα εξής:

- Κεφαλές βουρτσίσματος
- Βλάβες που προκαλούνται από χρήση μη εγκεκριμένων ανταλλακτικών εξαρτημάτων
- Βλάβες που προκλήθηκαν από κακή χρήση, κατάχρηση, αμέλεια, τροποποιήσεις ή μη εξουσιοδοτημένη επισκευή
- Φυσική φθορά και ρωγμές, συμπεριλαμβανομένων χτυπημάτων, γρατζουνιών, γδαρσιμάτων, αποχρωματισμού ή ξεθωριάσματος
- Λαμπτήρας UV

## Introducción

Enhorabuena por la compra de este producto y bienvenido a Philips. Para sacar el mayor partido de la asistencia que Philips le ofrece, registre su producto en **[www.philips.com/welcome](http://www.philips.com/welcome)**.

## Importante

Antes de usar el aparato, lea atentamente este manual de usuario y consérvelo por si necesitara consultarlo en el futuro.

### **Peligro**

- Mantenga el cargador y/o el higienizador alejados del agua. No los coloque ni guarde por encima o cerca del agua contenida en bañeras, lavabos, fregaderos, etc. No sumerja el cargador ni el higienizador en agua ni en otros líquidos. Después de limpiarlos, asegúrese de que el cargador y/o el higienizador estén completamente secos antes de enchufarlos a la red eléctrica.

### **Advertencia**

- El cable de alimentación no se puede sustituir. Si está dañado, deseche el cargador y/o el higienizador.
- Sustituya siempre el cargador y/o el higienizador por otros del modelo original para evitar situaciones de peligro.
- No utilice el cargador ni el higienizador al aire libre ni cerca de superficies calientes. No utilice el higienizador en lugares donde se utilicen aerosoles (spray) o donde se administre oxígeno.

- Deje de utilizar el aparato si tiene algún daño (en el cabezal del cepillo, en el mango, en el cargador o en el higienizador). Este aparato contiene piezas que no son reemplazables. Si el aparato está dañado, póngase en contacto con el servicio de atención al cliente en su país (consulte el capítulo “Garantía y asistencia”).
- Este aparato puede ser usado por niños a partir de 8 años y por personas con su capacidad física, psíquica o sensorial reducida y por quienes no tengan los conocimientos y la experiencia necesarios, si han sido supervisados o instruidos acerca del uso del aparato de forma segura y siempre que sepan los riesgos que conlleva su uso. No permita que los niños jueguen con el aparato. Los niños no deben llevar a cabo la limpieza ni el mantenimiento a menos que tenga más de 8 años y sean supervisados.
- Deje de utilizar el higienizador si la lámpara de rayos UV permanece encendida cuando la puerta está abierta. La luz UV puede ser perjudicial para los ojos y la piel de las personas. Mantenga el higienizador fuera del alcance de los niños en todo momento.

### **Precaución**

- No lave el cabezal del cepillo, el mango, el cargador, la cubierta del cargador ni el higienizador en el lavavajillas.

- Consulte a su dentista antes de utilizar este cepillo dental si ha sufrido cirugía oral o de las encías en los 2 últimos meses.
- Consulte a su dentista si se produce un sangrado excesivo después de usar este cepillo dental, o si el sangrado continúa produciéndose después de 1 semana de uso. Consulte también a su dentista si experimenta molestias o dolor al utilizar el Sonicare.
- El cepillo dental Sonicare cumple las normas de seguridad para dispositivos electromagnéticos. Si tiene un marcapasos u otro dispositivo implantado, consulte a su médico o al fabricante de dichos dispositivos antes de utilizar el aparato.
- Si tiene alguna duda médica, consulte a su médico antes de utilizar su Sonicare.
- Este aparato está diseñado para limpiar solo los dientes, las encías y la lengua. No lo utilice con otra finalidad. Deje de utilizar este aparato y consulte a su médico si experimenta algún tipo de dolor o molestia.
- El cepillo dental Sonicare es un aparato de higiene personal y no ha sido concebido para su uso en múltiples pacientes de clínicas o instituciones.
- No utilice un cabezal de cepillo si tiene las cerdas aplastadas o curvadas. Sustituya el cabezal del cepillo cada 3 meses o antes si aparecen signos de desgaste.

- No utilice otros cabezales que no sean los recomendados por el fabricante.
- Si su dentífrico contiene peróxido, bicarbonato sódico u otro bicarbonato (frecuentes en los dentífricos blanqueadores), limpie bien el cabezal con agua y jabón después de cada uso. Esto evitará la aparición de posibles grietas en el plástico.
- No introduzca objetos en las rejillas de aire del higienizador ni las bloquee colocando el higienizador en una superficie blanda o en una posición en la que haya objetos que bloqueen estas rejillas (ejemplos de objetos: revistas, papel de cocina y pelo).
- La lámpara de rayos UV está caliente durante e inmediatamente después del ciclo de higienización. No toque la lámpara de rayos UV cuando esté caliente.
- Para evitar el contacto con la lámpara caliente, no utilice el higienizador si la pantalla protectora no está colocada en su sitio.
- Si el higienizador se ha utilizado para realizar tres ciclos de limpieza por rayos UV consecutivos (es decir, tres veces seguidas), apáguelo durante al menos 30 minutos antes de iniciar un nuevo ciclo de limpieza por rayos UV.

### **Campos electromagnéticos (CEM)**

---

Este aparato de Philips cumple los estándares y las normativas aplicables sobre exposición a campos electromagnéticos.



## Descripción general (fig. 1)

- 1 Capuchón higiénico
- 2 Cabezal de cepillado
- 3 Mango con empuñadura suave
- 4 Botón de encendido/apagado
- 5 Botón de cepillado personalizado
- 6 Modos de cepillado (solo en modelos específicos)
- 7 Hábitos de cepillado (solo en modelos específicos)
- 8 Indicador de nivel de batería excepcional
- 9 Cargador de viaje
- 10 Higienizador por rayos UV con cargador y recogecable incorporados (solo en modelos específicos)
  - No se muestra: lámpara de rayos UV
  - No se muestra: bandeja antigoteo del higienizador
  - No se muestra: pantalla protectora para la lámpara de rayos UV

*Nota: El contenido de la caja variará en función del modelo que adquiera.*

## Preparación para su uso

### Cómo fijar el cabezal del cepillo

- 1 Alinee el cabezal del cepillo de manera que las cerdas queden mirando hacia la parte frontal del mango. (fig. 2)
- 2 Presione firmemente hacia abajo el cabezal del cepillo sobre el eje metálico hasta que encaje.

*Nota: Cuando está colocado el cabezal del cepillo, es normal que haya un pequeño hueco entre este y el mango.*

## Carga del aparato

---

- 1 Enchufe el cargador a la toma de corriente.
- 2 Coloque el mango en el cargador (fig. 3).
  - ▶ El indicador de nivel de batería parpadea para indicar que el cepillo dental se está cargando.

### Indicador de nivel de batería excepcional:

Indica la carga disponible en la batería

- 3 pilotos LED verdes: 75-100%
- 2 pilotos LED verdes: 50-74%
- 1 piloto LED verde: 25-49%
- 1 piloto LED amarillo parpadeando: menos del 25%

*Nota: Si la carga de la batería de Sonicare está baja, oirá 3 pitidos y 1 piloto LED del indicador del nivel de batería parpadeará en amarillo durante 30 segundos después de un ciclo de cepillado de 2 minutos.*

*Nota: Para mantener la batería completamente cargada en todo momento, puede dejar Sonicare en el cargador cuando no lo esté utilizando. Se necesitan al menos 24 horas para cargar totalmente la batería.*

## Uso del aparato

### Instrucciones de cepillado

---

- 1 Moje las cerdas y aplique una pequeña cantidad de pasta de dientes.
- 2 Coloque las cerdas del cepillo sobre los dientes, formando un ligero ángulo con la línea de las encías (fig. 4).
- 3 Pulse el botón de encendido/apagado para encender su Sonicare.

*Nota: Para evitar que la pasta salpique, asegúrese de que el cepillo dental esté en contacto con los dientes antes de encender Sonicare.*

- 4 Ejercer una ligera presión para maximizar la eficacia de Sonicare y deje que éste se encargue del cepillado.

- 5** Desplace suavemente el cabezal del cepillo por todos los dientes con un pequeño movimiento hacia delante y hacia atrás, de forma que las cerdas más largas lleguen a los espacios interdentes. Continúe con este movimiento durante el ciclo de cepillado.

*Nota: Para asegurar el cepillado uniforme de toda la boca, divida la cavidad bucal en 4 secciones mediante la función Quadpacer (consulte el capítulo “Características”).*

- 6** Cepille cada sección durante 30 segundos durante un tiempo total de cepillado de 2 minutos. Comience por la sección 1 (cara externa dientes superiores) y continúe con la sección 2 (cara interna dientes superiores). Luego cepille la sección 3 (cara externa dientes inferiores) y termine con la sección 4 (cara interna dientes inferiores) (fig. 5).

- 7** Después de completar el ciclo de cepillado, puede dedicar un tiempo adicional al cepillado de la superficie de masticación de los dientes y las zonas donde se forman manchas. También puede cepillarse la lengua con el cepillo encendido o apagado, como prefiera (fig. 6).

Puede utilizar Sonicare de forma segura en:

- Aparatos correctores (los cabezales se gastan antes cuando se utilizan sobre aparatos correctores)
- Restauraciones dentales (empastes, coronas, carillas)

## Personalización del cepillado

---

Al encender Sonicare, este se posiciona automáticamente en el modo de limpieza predeterminado. Para personalizar su cepillado:

- 1** Antes de encender Sonicare, pulse el botón de cepillado personalizado para alternar entre los distintos modos y hábitos.
- ▶ El piloto LED verde indica el modo o hábito seleccionado.

*Nota: Una vez encendido el cepillo dental, podrá cambiar entre modos, pero no entre hábitos. Estas deberán seleccionarse antes cepillarse los dientes.*

## Modos de cepillado

---

### Modo Clean (Limpieza)

Modo estándar para una limpieza superior de los dientes.

### Modo Sensitive (Suave; sólo en modelos específicos)

Limpieza suave y en profundidad para dientes y encías sensibles.

### Modo White (Blanqueado) (solo en modelos específicos)

2 minutos en modo Clean (Limpieza), con 30 segundos adicionales en modo White (Blanqueado) para insistir en los dientes anteriores.

### Instrucciones de cepillado en el modo White (Blanqueado)

- 1** Cepílese los dientes durante los primeros dos minutos tal y como se explica en la sección “Instrucciones de cepillado”.
- 2** Después de dos minutos en el modo Clean (Limpieza), el modo White (Blanqueado) comienza con un cambio en el sonido y en el movimiento del cepillado. Esa es la señal para comenzar el cepillado de los dientes anteriores superiores durante 15 segundos.
- 3** Tras el pitido y la pausa siguientes, cambie a los dientes anteriores inferiores durante los últimos 15 segundos del cepillado.

### Modo Massage (Masaje)

Modo para estimular las encías con suavidad.

## Hábitos de cepillado

---

### Hábito Go Care (cepillado Rápido)

Ciclo de cepillado de 1 minuto en modo Clean, para una limpieza rápida. Oirá la señal del Quadpacer a intervalos de 15 segundos.

### Hábito Max Care (cepillado Integral)

Ciclo de cepillado de 3 minutos que combina los modos Limpieza y Masaje en un solo hábito, para una limpieza completa de la boca. Hay 30 segundos de modo Limpieza y 15 segundos de modo Masaje para cada una de las 4 secciones de la boca. Oirá la señal del Quadpacer en intervalos de 45 segundos.

**Nota:** Cuando se utiliza Sonicare en estudios clínicos, se debe seleccionar el modo Limpieza predeterminado de 2 minutos. El mango debe estar totalmente cargado. Desactive la función Easy-start y, en zonas con muchas manchas, cepille durante 30 segundos más para ayudar a eliminarlas.

## Características

### Easy-start

- Este modelo de Sonicare viene con la función Easy-start activada.
- La función Easy-start aumenta paulatinamente la potencia a lo largo de los primeros 14 cepillados para que pueda acostumbrarse al cepillado con Sonicare.

**Nota:** Los 14 primeros cepillados deben tener una duración de al menos 1 minuto para realizar adecuadamente el ciclo ascendente de Easy-start.

### Cómo desactivar o activar la función Easy-start

**1** Fije el cabezal del cepillo al mango.

**2** Coloque el mango en el cargador enchufado.

- Para desactivar la función Easy-start:  
Mantenga pulsado el botón de encendido/apagado durante 5 segundos. Oirá un pitido que indica que se ha desactivado la función Easy-start.
- Para activar la función Easy-start:  
Mantenga pulsado el botón de encendido/apagado durante 5 segundos. Oirá 2 pitidos que indican que se ha activado la función Easy-start.

**Nota:** No se recomienda utilizar la función Easy-start más allá del periodo inicial de regulación, ya que reduce la eficacia de Sonicare en la eliminación de la placa.

### Smartimer

El temporizador Smartimer indica que el ciclo de cepillado se ha completado, apagando automáticamente el cepillo dental al finalizar el ciclo. Los profesionales dentales recomiendan cepillarse al menos durante 2 minutos 2 veces al día.

## Quadpacer

---

- Quadpacer es un temporizador de intervalos que utiliza un pitido corto y una pausa para ayudarle a cepillarse las 4 secciones de la boca. Dependiendo del modo o hábito de cepillado que haya seleccionado, el temporizador Quadpacer emitirá pitidos en diferentes intervalos durante el ciclo de cepillado. Consulte las secciones “Instrucciones de cepillado” y “Personalización del cepillado” (fig. 5).

La función Quadpacer de este modelo ha sido activada. Para desactivar o volver a activar la función Quadpacer:

**1** Coloque el mango, con el cabezal del cepillo puesto, en el cargador enchufado.

**2** Mantenga pulsado el botón de cepillado personalizado hasta:

- A Oír 1 pitido, que indica que la función Quadpacer se ha desactivado.
- B Oír 2 pitidos, que indican que la función Quadpacer se ha activado.

*Nota: La función Quadpacer no se puede desactivar en los hábitos de cepillado preprogramados Go Care y Max Care.*

## Recogecable integrado del higienizador por rayos UV

---

- 1** Si su modelo de Sonicare incluye el higienizador, puede utilizar el recogecable de la parte inferior del higienizador para guardar el cable sobrante (fig. 7).

## Higienización

### Higienización

---

- Con el higienizador por rayos UV puede limpiar el cabezal del cepillo después de cada uso (fig. 8).

**Desenchufe el higienizador, deje de utilizarlo y llame al Servicio de Atención al Cliente si:**

- La lámpara de rayos UV permanece encendida cuando la puerta está abierta.
- La ventana está rota o se ha desprendido del higienizador.
- El higienizador desprende humo o si hay un olor a quemado mientras está en funcionamiento.

*Nota: La luz UV puede ser perjudicial para los ojos y la piel de las personas. Mantenga el higienizador fuera del alcance de los niños en todo momento.*

- 1** Después del cepillado, enjuague el cabezal del cepillo y sacúdalo para eliminar el exceso de agua.

No coloque el capuchón en el cabezal del cepillo durante la higienización.

- 2** Coloque el dedo en el orificio de la puerta situado en la parte superior del higienizador y tire para abrir la puerta (fig. 9).

- 3** Coloque el cabezal del cepillo en uno de los 2 soportes del higienizador con las cerdas orientadas hacia la lámpara. (fig. 10)

*Nota: Limpie en el higienizador únicamente cabezales de cepillo fáciles de encajar Sonicare.*

*Nota: El cabezal de cepillado de Sonicare for Kids se desgasta y disminuye con el higienizador por rayos UV. Debe comprobar y sustituir el cepillo de su hijo con más frecuencia que los cabezales del cepillo Sonicare normal (consulte el capítulo “Sustitución”).*

- 4** Asegúrese de que el higienizador esté enchufado a una toma de corriente activa.
- 5** Cierre la puerta y pulse el botón verde de encendido/apagado una vez para seleccionar el ciclo de limpieza de rayos UV.

*Nota: El higienizador sólo se puede encender si la puerta está bien cerrada.*

*Nota: El higienizador se apaga si se abre la puerta durante el ciclo de higienización.*

*Nota: El ciclo del higienizador dura 10 minutos y luego se apaga automáticamente.*

- ▶ Cuando el higienizador está en funcionamiento, se ve una luz a través de la ventana.

## Limpieza

No lave el cabezal del cepillo, el mango, el cargador de viaje ni el higienizador por rayos UV en el lavavajillas.

### Mango del cepillo

---

- 1 Quite el cabezal del cepillo y enjuague la zona del eje metálico con agua caliente (fig. 11).

No empuje la junta de goma del eje metálico con ningún objeto afilado, ya que podría dañarla.

- 2 Utilice un paño húmedo para limpiar la superficie del mango.

### Cabezal de cepillado

---

- 1 Enjuague siempre el cabezal y las cerdas después de cada uso (fig. 12).

- 2 Quite el cabezal del cepillo del mango y enjuague la conexión del cabezal del cepillo al menos una vez a la semana con agua caliente.

### Cargador

---

- 1 Desenchufe el cargador.

- 2 Utilice un paño húmedo para limpiar la superficie del cargador.

### Higienizador

---

No sumerja el higienizador en agua ni lo enjuague bajo el grifo.

No limpie el higienizador cuando la lámpara de rayos UV está caliente.

Para una mayor eficacia, le aconsejamos que limpie el purificador una vez a la semana.

- 1 Desenchufe el higienizador.

- 2 Extraiga la bandeja antigoteo. Enjuáguela y límpiela con un paño húmedo (fig. 13).

- 3 Limpie todas las superficies interiores con un paño húmedo.



**4 Extraiga la pantalla protectora situada delante de la lámpara de rayos UV. (fig. 14)**

Para quitar la pantalla protectora, agarre los bordes cerca de los botones de presión, apriete suavemente y extráigala.

**5 Quite la lámpara de rayos UV.**

Para quitar la lámpara de rayos UV, agárrela y sáquela del casquillo metálico.

**6 Limpie la pantalla protectora y la lámpara de rayos UV con un paño húmedo.**

**7 Vuelva a colocar la lámpara de rayos UV.**

Para volver a colocar la lámpara, alinee la parte inferior de la misma con el casquillo metálico y empújela para introducirla en el mismo.

**8 Vuelva a colocar la pantalla protectora.**

Para volver a colocar la pantalla, alinee los salientes de la pantalla con las ranuras de la superficie reflectora junto a la lámpara de rayos UV. Presione la pantalla en las ranuras del higienizador.

## Almacenamiento

Si no va a utilizar el aparato durante mucho tiempo, desenchúfelo de la toma de corriente. Luego limpie el aparato y guárdelo en un lugar fresco y seco, alejado de la luz directa del sol. Puede utilizar el recogecable del higienizador por rayos UV para guardar cómodamente el cable de alimentación.

## Sustitución

### Cabezal de cepillado

Sustituya los cabezales de Sonicare cada 3 meses para conseguir unos resultados óptimos.

Utilice solo cabezales del cepillo de repuesto Sonicare originales de Philips.

### Lámpara de rayos UV

Las lámparas de rayos UV están disponibles en el Servicio de Atención al Cliente de Philips en su país.

## Reciclaje

- Este símbolo en un producto significa que el producto cumple con la directiva europea 2012/19/UE (fig. 15).
- Este símbolo significa que el producto contiene una batería recargable integrada cubierta por la directiva europea 2006/66/CE, que no se debe tirar con la basura normal del hogar. Siga las instrucciones de la sección "Cómo extraer la batería recargable" para extraer la batería (fig. 16).
- Infórmese sobre el sistema local de recogida selectiva de baterías recargables y productos eléctricos y electrónicos. Siga la normativa local y no deseche el producto ni la batería recargable con la basura normal del hogar. El correcto desecho de los productos antiguos y las baterías recargables ayuda a evitar consecuencias negativas para el medio ambiente y la salud humana.

### Cómo extraer la batería recargable

Quite la batería recargable únicamente cuando deseche el aparato. Asegúrese de que la batería esté completamente descargada cuando la saque del aparato.

Para extraer la batería recargable se necesita un destornillador plano normal. Tenga en cuenta las medidas de seguridad básicas cuando siga los procedimientos descritos a continuación. Asegúrese de proteger sus ojos, manos, dedos y la superficie en la que trabaja.

- 1** Para agotar la carga de la batería recargable, quite el mango del cargador, encienda su Sonicare y déjelo funcionar hasta que se pare. Repita esto hasta que ya no pueda encender el cepillo.
- 2** Introduzca un destornillador en la ranura situada en la parte inferior del mango y gírelo hacia la izquierda para soltar la tapa inferior (fig. 17).
- 3** Sujete el mango boca abajo y presione en el eje para sacar los componentes internos del mango (fig. 18).

- 4** Introduzca el destornillador debajo del circuito, junto a las conexiones de la batería y gírelo para romper las conexiones. Quite el circuito y separe la batería de la carcasa de plástico (fig. 19).

La batería recargable ya se puede reciclar y el resto de materiales se pueden desechar de manera adecuada.

## Garantía y asistencia

Si necesita ayuda o más información, visite [www.philips.com/support](http://www.philips.com/support) o lea el folleto de garantía mundial independiente.

### Restricciones de la garantía

---

La garantía internacional no cubre los siguientes daños:

- Cabezales del cepillo
- Deterioros causados por el uso de piezas de repuesto no autorizadas
- Deterioros causados por el uso inapropiado, abusos, negligencias, alteraciones o reparaciones no autorizadas.
- Desgaste normal, incluyendo arañazos, desportilladuras, abrasiones, decoloraciones o pérdida gradual del color.
- Lámpara de rayos UV

## Introduction

Félicitations pour votre achat et bienvenue dans l'univers Philips ! Pour profiter pleinement de l'assistance Philips, enregistrez votre produit sur le site à l'adresse suivante : [www.philips.com/welcome](http://www.philips.com/welcome).

## Important

Lisez attentivement ce mode d'emploi avant d'utiliser l'appareil et conservez-le pour un usage ultérieur.

### **Danger**

- Évitez tout contact du chargeur et/ou de l'assainisseur avec l'eau. Ne les placez pas et ne les rangez pas sur ou près d'une baignoire, d'un lavabo ou d'un évier. Ne les plongez pas dans l'eau ni dans tout autre liquide. Après le nettoyage, assurez-vous que le chargeur et/ou l'assainisseur sont parfaitement secs avant de les brancher sur le secteur.

### **Avertissement**

- Il est impossible de remplacer le cordon d'alimentation. En cas de dommages, le chargeur et/ou l'assainisseur devra/devront être mis au rebut.
- Remplacez systématiquement le chargeur et/ou l'assainisseur par un chargeur/assainisseur de même type pour éviter tout accident.
- N'utilisez pas le chargeur et/ou l'assainisseur en extérieur ou à proximité d'une surface chauffée. Ne faites jamais fonctionner l'assainisseur dans des endroits où des produits aérosols (en spray) sont utilisés ou dans des lieux où de l'oxygène est administré.

- Si l'appareil (tête de brosse, manche de la brosse, chargeur et/ou assainisseur) est endommagé, cessez de l'utiliser. L'appareil ne contient aucune pièce réparable. S'il est endommagé, contactez le Service Consommateurs de votre pays (voir le chapitre « Garantie et assistance »).
- Cet appareil peut être utilisé par des enfants âgés de 8 ans ou plus, des personnes dont les capacités physiques, sensorielles ou intellectuelles sont réduites ou des personnes manquant d'expérience et de connaissances, à condition que ces enfants ou personnes soient sous surveillance ou qu'ils aient reçu des instructions quant à l'utilisation sécurisée de l'appareil et qu'ils aient pris connaissance des dangers encourus. Les enfants ne doivent pas jouer avec l'appareil. Le nettoyage et l'entretien ne doivent pas être réalisés par des enfants sauf s'ils sont âgés de plus de 8 ans et sous surveillance.
- Cessez d'utiliser l'assainisseur si la lampe UV reste allumée alors que l'appareil est ouvert. Les UV peuvent être dangereux pour les yeux et la peau. Tenez toujours l'assainisseur hors de portée des enfants.

### **Attention**

- Ne mettez pas la tête de brosse, le manche, le chargeur de voyage, le couvercle du chargeur ou l'assainisseur au lave-vaisselle.

- Si vous avez reçu des soins bucco-dentaires, notamment au niveau des gencives, au cours des deux derniers mois, consultez votre dentiste avant d'utiliser cette brosse à dents.
- Consultez votre dentiste si vos gencives saignent de manière excessive après utilisation de cette brosse à dents ou si le saignement persiste après une semaine d'utilisation. Consultez également votre dentiste si l'utilisation de Sonicare entraîne des douleurs ou un inconfort.
- La brosse à dents Sonicare est conforme aux normes de sécurité relatives aux appareils électromagnétiques. Si vous avez des questions concernant l'utilisation de la brosse à dents Sonicare avec un stimulateur cardiaque ou tout autre dispositif implanté, contactez votre médecin traitant ou le fabricant de ce dispositif avant utilisation.
- Si vous avez des problèmes de santé, consultez votre médecin avant d'utiliser la brosse à dents Sonicare.
- Cet appareil a été conçu exclusivement pour le brossage des dents, des gencives et de la langue. Ne l'utilisez jamais à d'autres fins. Si son utilisation devait s'avérer inconfortable ou douloureuse, cessez d'utiliser l'appareil et consultez votre médecin.
- La brosse à dents Sonicare est un appareil de soins personnel et n'est pas destinée à être utilisée sur plusieurs patients dans les cabinets ou établissements dentaires.

- Cessez d'utiliser une tête de brosse dont les poils sont écrasés ou tordus. Remplacez la tête de brosse tous les 3 mois ou plus tôt si vous constatez des signes d'usure.
- N'utilisez pas d'autres têtes de brosse que celles recommandées par le fabricant.
- Si votre dentifrice contient du peroxyde, du bicarbonate de soude ou du bicarbonate (couramment utilisés dans les dentifrices éclaircissants), nettoyez bien la tête de brosse avec de l'eau et du savon après chaque utilisation afin de prévenir toute fissure éventuelle du plastique.
- N'insérez pas d'objets dans les orifices d'entrée et de sortie d'air de l'assainisseur ou ne bloquez pas ceux-ci en plaçant l'appareil sur une surface molle ou dans une position ou un endroit où des objets pourraient bloquer ces orifices (exemples d'objets : magazines, papier de soie et cheveux).
- Ne touchez pas la lampe UV pendant et juste après le cycle d'assainissement, lorsqu'elle est chaude.
- N'utilisez pas l'assainisseur sans l'écran de protection pour éviter tout contact avec la lampe, car elle peut être chaude.
- Si l'assainisseur a été utilisé pour 3 cycles de nettoyage UV consécutifs (c'est-à-dire 3 fois à la suite), éteignez-le au moins pendant 30 minutes avant de lancer un nouveau cycle de nettoyage UV.

### Champs électromagnétiques (CEM)

---

Cet appareil Philips est conforme à toutes les normes et à tous les règlements applicables relatifs à l'exposition aux champs électromagnétiques.

#### Description générale (fig. 1)

- 1 Capuchon de protection hygiénique
- 2 Tête de brosse
- 3 Manche confort
- 4 Bouton marche/arrêt
- 5 Bouton de brossage personnalisé
- 6 Modes de brossage (certains modèles uniquement)
- 7 Routines de brossage (certains modèles uniquement)
- 8 Témoin de niveau de charge Deluxe
- 9 Chargeur de voyage
- 10 Assainisseur UV avec chargeur intégré et range-cordon (certains modèles uniquement)
  - Non illustré : lampe UV
  - Non illustré : plateau égouttoir de l'assainisseur
  - Non illustré : écran de protection pour lampe UV

*Remarque : Le contenu de la boîte varie selon le modèle acheté*

#### Avant utilisation

##### Fixation de la tête de brosse

---

- 1 Orientez la tête de brosse de sorte que les poils soient alignés avec l'avant du manche. (fig. 2)
- 2 Insérez le manche métallique au maximum dans la tête de brosse.

*Remarque : Lorsque la tête de brosse est fixée, il est normal qu'il y ait un petit écart entre la tête de brosse et le manche.*



## Charge de l'appareil

---

- 1** Branchez le chargeur sur une prise secteur.
- 2** Placez le manche sur le chargeur (fig. 3).
- D** Le témoin de niveau de la batterie clignote pour indiquer que la brosse à dents est en cours de charge.

### Témoin de niveau de charge Deluxe :

Indique le niveau de charge de la batterie

- 3 témoins verts : 75-100 %
- 2 témoins verts : 50-74 %
- 1 témoin vert : 25-49 %
- 1 témoin jaune clignotant : moins de 25 %

*Remarque : Lorsque le niveau de charge de la batterie est faible, la brosse à dents Sonicare émet 3 signaux sonores et 1 témoin de charge de la batterie clignote en jaune pendant les 30 secondes suivant la fin du cycle de brossage de 2 minutes.*

*Remarque : Pour que la batterie reste entièrement chargée en permanence, nous vous recommandons de laisser la brosse Sonicare sur le chargeur lorsque vous ne l'utilisez pas. Il faut environ 24 heures pour charger entièrement la batterie.*

## Utilisation de l'appareil

### Instructions de brossage

---

- 1** Humidifiez les poils de la tête de brosse, puis appliquez une petite quantité de dentifrice.
- 2** Mettez les poils de la tête de brosse sur vos dents, en les inclinant légèrement vers la gencive (fig. 4).
- 3** Allumez la brosse à dents Sonicare en appuyant sur le bouton marche/arrêt.

*Remarque : Afin d'éviter tout éclaboussure du dentifrice, assurez-vous que la brosse à dents Sonicare est en contact avec vos dents avant de l'allumer.*

- 4** Exercez une légère pression pour optimiser l'efficacité de la brosse à dents Sonicare et laissez l'appareil broser vos dents.
- 5** Déplacez lentement la tête de brosse le long de vos dents avec un léger mouvement de va-et-vient, de sorte que les poils les plus longs atteignent les espaces interdentaires. Continuez ainsi jusqu'à la fin du cycle de brossage.

*Remarque : Pour assurer un brossage uniforme, divisez votre bouche en 4 sections à l'aide de la fonction Quadpacer (voir le chapitre « Caractéristiques »).*

- 6** Brossez chaque section pendant 30 secondes, jusqu'à ce que les 2 minutes de brossage soient écoulées. Commencez par la section 1 (dents de la mâchoire supérieure à l'extérieur), puis passez à la section 2 (dents de la mâchoire supérieure à l'intérieur). Poursuivez en brossant la section 3 (dents de la mâchoire inférieure à l'extérieur) et terminez par la section 4 (dents de la mâchoire inférieure à l'intérieur) (fig. 5).
- 7** Une fois le cycle de brossage terminé, vous pouvez consacrer du temps supplémentaire au brossage de la surface de mastication des dents et insister sur les zones propices aux taches. Vous pouvez également broser votre langue avec la brosse à dents en marche ou arrêtée (fig. 6).

La brosse à dents Sonicare peut être utilisée dans les cas suivants :

- les appareils orthodontiques (les têtes de brosse s'usent toutefois plus rapidement) ;
- les problèmes dentaires (plombages, couronnes, bridges).

### **Personnalisation du brossage**

---

La brosse à dents Sonicare est paramétrée pour démarrer automatiquement en mode Propreté. Pour personnaliser le brossage :

- 1** Allumez la brosse Sonicare, appuyez sur le bouton de brossage personnalisé pour faire défiler les modes et les routines.
- ▶ Le témoin vert indique le mode ou la routine sélectionnée.

*Remarque : Lorsque la brosse à dents est allumée, vous pouvez changer de mode mais pas de routine. Les routines doivent être sélectionnées avant le brossage des dents.*

## Modes de brossage

---

### Mode Propreté

Mode standard pour un nettoyage complet et en profondeur des dents et des gencives.

### Mode Sensible (certains modèles uniquement)

Nettoyage doux, mais en profondeur, des gencives et des dents sensibles.

### Mode Blancheur (certains modèles uniquement)

Mode Propreté pendant 2 minutes, puis mode Blancheur pendant 30 secondes pour un nettoyage approfondi des dents visibles.

### Instructions de brossage pour le mode Blancheur

- 1** Commencez par 2 minutes de brossage, comme indiqué dans la section « Instructions de brossage ».
- 2** Une fois le mode Propreté de 2 minutes terminé, le mode Blancheur commence, associé à un son et à un mouvement de brossage différents. Vous pouvez alors commencer à brosser les dents visibles de votre mâchoire supérieure pendant 15 secondes.
- 3** Au signal sonore suivant et à la prochaine interruption, passez aux dents visibles de la mâchoire inférieure et procédez au brossage final pendant 15 secondes.

### Mode Massage

Mode de stimulation en douceur des gencives.

## Routines de brossage

---

### Routine Go care

Cycle de brossage de 1 minute en mode Clean pour un nettoyage rapide. La fonction Quadpacer émet un signal sonore toutes les 15 secondes.

### Routine Max care

Cycle de brossage de 3 minutes combinant les modes Propreté et Massage pour une bouche parfaitement propre : 30 secondes en mode Propreté suivies de 15 secondes en mode Massage pour chacune des 4 sections de votre bouche. La fonction Quadpacer émet un signal sonore toutes les 45 secondes.

*Remarque* : Dans le cadre d'études cliniques, il est conseillé de sélectionner le mode Propreté de 2 minutes. Le manche doit être entièrement chargé. Désactivez la fonction Easy-start (augmentation progressive de l'amplitude de brossage) et insistez 30 secondes de plus sur les zones les plus tachées.

## Caractéristiques

### Fonction Easy-start

- La fonction Easy-start est, par défaut, activée sur ce modèle Sonicare.
- Cette fonction, qui augmente progressivement la puissance lors des 14 premiers brossages, vous permet de vous habituer au brossage Sonicare.

*Remarque* : Au cours des 14 premières utilisations, chaque cycle de brossage doit durer au moins 1 minute pour que la fonction Easy-start se déroule correctement.

### Désactivation ou activation de la fonction Easy-start

**1** Fixez la tête de brosse au manche.

**2** Placez le manche sur le chargeur branché au préalable.

- Pour désactiver la fonction Easy-start :  
Appuyez sur le bouton marche/arrêt et maintenez-le enfoncé pendant 5 secondes. Un signal sonore vous indique que la fonction Easy-start est désactivée.
- Pour activer la fonction Easy-start :  
Appuyez sur le bouton marche/arrêt et maintenez-le enfoncé pendant 5 secondes. Deux signaux sonores vous indiquent que la fonction Easy-start est activée.

*Remarque* : Il est recommandé de ne pas dépasser la période initiale d'utilisation de la fonction Easy-start, sous peine de réduire l'efficacité de la brosse à dents Sonicare dans l'élimination de la plaque dentaire.

## Fonction Smartimer

---

La fonction Smartimer indique que le cycle de brossage est terminé en éteignant automatiquement la brosse à dents à la fin du cycle.

Les dentistes recommandent de se brosser les dents 2 fois par jour pendant au moins 2 minutes.

## Fonction Quadpacer

---

- La fonction Quadpacer est un minuteur à intervalles qui émet un bref signal sonore et suspend le cycle pour vous rappeler de brosser les 4 sections de votre bouche. Les signaux sont émis à différents intervalles au cours du cycle de brossage en fonction du mode ou de la routine choisie. Voir les sections « Instructions de brossage » et « Personnalisation du brossage » (fig. 5).

La fonction Quadpacer est activée sur ce modèle. Pour la désactiver ou la réactiver :

- 1** Placez le manche, auquel vous aurez fixé une tête de brosse, sur le chargeur préalablement branché.
- 2** Appuyez sur le bouton de brossage personnalisé et maintenez-le enfoncé jusqu'à ce que l'une des situations suivantes se produise :
  - A Lorsque la fonction Quadpacer est désactivée, vous entendez 1 bip.
  - B Lorsque la fonction Quadpacer est activée, vous entendez 2 bips.

*Remarque : La fonction Quadpacer ne peut pas être désactivée avec les routines de brossage préprogrammées Go Care et Max Care.*

## Range-cordon intégré de l'assainisseur UV

---

- 1** Si votre modèle Sonicare inclut l'assainisseur, vous pouvez enrouler le cordon autour du range-cordon situé à la base de l'assainisseur pour en ajuster la longueur (fig. 7).

## Assainissement

### Assainissement

- L'assainisseur UV permet de nettoyer les têtes de brosse après chaque utilisation (fig. 8).

#### **Débranchez l'assainisseur, cessez de l'utiliser et appelez le Service Consommateurs si :**

- La lampe UV reste allumée alors que l'appareil est ouvert.
- La vitre est cassée ou n'a pas été fournie avec l'assainisseur.
- De la fumée ou une odeur de brûlé s'échappe de l'assainisseur en fonctionnement.

*Remarque : Les UV peuvent être dangereux pour les yeux et la peau. Tenez toujours l'assainisseur hors de portée des enfants.*

- 1** Après chaque utilisation, rincez la tête de brosse et secouez-la pour en retirer l'eau.

Ne mettez pas le capuchon de protection sur la tête de brosse lors de l'assainissement.

- 2** Insérez un doigt dans le logement du portillon, en haut de l'assainisseur, puis tirez pour ouvrir (fig. 9).

- 3** Placez la tête de brosse sur l'un des 2 supports de l'assainisseur de sorte que les poils soient face à la lampe. (fig. 10)

*Remarque : Nettoyez uniquement les têtes de brosse à clipser Sonicare dans l'assainisseur.*

*Remarque : La tête de la brosse à dents Sonicare for Kids s'utilise et se dégrade dans l'assainisseur UV. Vous devez vérifier et remplacer la brosse de votre enfant plus fréquemment qu'avec les têtes de brosse Sonicare standard (voir le chapitre « Remplacement »).*

- 4** Assurez-vous que l'assainisseur est branché sur une prise secteur.
- 5** Fermez l'appareil et appuyez une fois sur le bouton vert marche/arrêt pour sélectionner le cycle de nettoyage UV.

*Remarque : Vous ne pouvez allumer l'assainisseur qu'une fois le portillon correctement fermé.*

*Remarque : L'assainisseur cesse de fonctionner si vous ouvrez l'appareil pendant le cycle d'assainissement.*

*Remarque : Le cycle de l'assainisseur dure 10 minutes, après quoi l'appareil s'éteint automatiquement.*

- ▶ L'assainisseur est en cours de fonctionnement lorsque le voyant au niveau de la fenêtre est allumé.

## Nettoyage

Ne lavez pas la tête de brosse, le manche, le chargeur de voyage ou l'assainisseur UV au lave-vaisselle.

### Manche de la brosse à dents

- 1 Retirez la tête de brosse et rincez le manche métallique à l'eau chaude (fig. 11).

N'appuyez pas sur l'anneau en caoutchouc du manche métallique avec des objets pointus, sous peine de l'endommager.

- 2 Essuyez la surface du manche à l'aide d'un chiffon humide.

### Tête de brosse

- 1 Rincez la tête de brosse et les poils après chaque utilisation (fig. 12).
- 2 Retirez la tête de brosse du manche et rincez la base de la tête de brosse au moins une fois par semaine à l'eau chaude.

### Chargeur

- 1 Débranchez le chargeur.
- 2 Essuyez la surface du chargeur à l'aide d'un chiffon humide.

## **Assainisseur**

---

Ne plongez jamais l'assainisseur dans l'eau et ne le rincez pas sous le robinet.

Ne nettoyez pas l'assainisseur lorsque la lampe UV est chaude.

Pour une efficacité optimale, il est recommandé de nettoyer l'assainisseur une fois par semaine.

- 1 Débranchez l'assainisseur.**
- 2 Retirez le plateau égouttoir et rincez-le à l'aide d'un chiffon humide (fig. 13).**
- 3 Nettoyez toutes les surfaces intérieures à l'aide d'un chiffon humide.**
- 4 Retirez l'écran de protection placé devant la lampe UV. (fig. 14)**  
Pour retirer l'écran, saisissez les bords situés près des fermoirs, appuyez légèrement et tirez l'écran de protection.
- 5 Retirez la lampe UV.**  
Pour retirer la lampe, saisissez-la et sortez-la de sa fixation métallique.
- 6 Nettoyez l'écran de protection et la lampe UV à l'aide d'un chiffon humide.**
- 7 Réinsérez la lampe UV.**  
Pour réinsérer la lampe, alignez le bas de l'ampoule avec la fixation métallique et enfoncez l'ampoule dans la fixation.
- 8 Réinsérez l'écran de protection.**

Pour réinsérer l'écran, alignez les taquets de fixation de l'écran avec les fentes de la surface du réflecteur située près de la lampe UV. Appuyez sur l'écran de sorte qu'il s'enclenche dans les fentes de l'assainisseur.

## **Rangement**

Si vous ne comptez pas utiliser l'appareil pendant une période prolongée, débranchez le cordon d'alimentation de la prise secteur, nettoyez l'appareil et rangez-le dans un endroit frais et sec, à l'abri de la lumière. Utilisez le range-cordon de l'assainisseur UV pour ranger correctement le cordon d'alimentation.



## Remplacement

### Tête de brosse

Pour obtenir des résultats optimaux, remplacez les têtes de brosse Sonicare au moins tous les 3 mois.

Utilisez exclusivement des têtes de brosse de rechange Philips Sonicare d'origine.

### Lampe UV

Des ampoules UV de rechange sont disponibles via le Service Consommateurs Philips de votre pays.

## Recyclage

- Ce symbole sur un produit indique que ce dernier est conforme à la directive européenne 2012/19/UE (fig. 15).
- Ce symbole signifie que le produit contient une batterie rechargeable intégrée conforme à la directive européenne 2006/66/CE qui ne doit pas être mise au rebut avec les ordures ménagères. Suivez les instructions de la section « Retrait de la batterie rechargeable » pour retirer la batterie (fig. 16).
- Renseignez-vous sur les dispositions en vigueur dans votre région concernant la collecte séparée des appareils électriques et électroniques et des piles rechargeables. Respectez les réglementations locales et ne jetez pas le produit et les piles rechargeables avec les ordures ménagères. La mise au rebut citoyenne des anciens produits et des piles rechargeables permet de protéger l'environnement et la santé.

### Retrait de la batterie rechargeable

**Retirez la batterie rechargeable uniquement lorsque vous mettez l'appareil au rebut. Assurez-vous que la batterie est complètement déchargée lorsque vous la retirez.**

Pour retirer la batterie rechargeable, munissez-vous d'un tournevis à tête plate (standard). Respectez les mesures de sécurité élémentaires lorsque vous suivez la procédure ci-dessous. Veillez à vous protéger les yeux, les mains et les doigts, ainsi que la surface sur laquelle vous travaillez.

- 1** Pour décharger la batterie rechargeable, retirez le manche du chargeur, allumez la brosse à dents Sonicare et laissez-la fonctionner jusqu'à ce qu'elle s'éteigne. Répétez cette opération jusqu'à ce que la brosse à dents ne s'allume plus du tout.
- 2** Insérez un tournevis dans la fente située sur la partie inférieure du manche et tournez dans le sens inverse des aiguilles d'une montre pour desserrer le couvercle inférieur (fig. 17).
- 3** Tenez le manche à l'envers et tirez sur l'axe pour retirer les composants internes du manche (fig. 18).
- 4** Insérez le tournevis sous le circuit imprimé, à proximité des connexions de la batterie, et tournez pour rompre ces connexions. Retirez le circuit imprimé et séparez la batterie du boîtier en plastique (fig. 19).

La batterie rechargeable peut désormais être recyclée et le reste du produit jeté de façon appropriée.

### Garantie et assistance

Si vous avez besoin d'une assistance ou d'informations supplémentaires, consultez le site Web **[www.philips.com/support](http://www.philips.com/support)** ou lisez le dépliant séparé sur la garantie internationale.

### Limites de la garantie

---

La garantie internationale ne couvre pas les éléments suivants :

- les têtes de brosse ;
- les dommages causés par l'utilisation de pièces de rechange non autorisées ;
- les dommages causés par une mauvaise utilisation, une négligence, des altérations ou en cas de réparations non conformes aux recommandations ;
- les marques d'usure dues à un usage normal, comme les rayures, abrasions et décolorations.
- Lampe UV

## Introduzione

Congratulazioni per l'acquisto e benvenuti in Philips! Per trarre il massimo vantaggio dall'assistenza Philips, registrate il vostro prodotto su [www.philips.com/welcome](http://www.philips.com/welcome).

## Importante

Prima di utilizzare l'apparecchio, leggete attentamente il presente manuale e conservatelo per eventuali riferimenti futuri.

### Pericolo

- Tenete il caricabatterie e/o l'igienizzatore lontani dall'acqua. Non appoggiateli né riponeteli vicino a vasche, lavandini, lavabi ecc. Non immergete il caricabatterie e/o l'igienizzatore in acqua o in altre sostanze liquide. Dopo la pulizia, assicuratevi che il caricabatterie e/o l'igienizzatore siano completamente asciutti prima di collegarli alla presa di corrente.

### Avviso

- Il cavo di alimentazione non può essere sostituito. Nel caso fosse danneggiato, gettate il caricabatterie e/o l'igienizzatore.
- Sostituite il caricabatterie e/o l'igienizzatore esclusivamente con un adattatore e/o un igienizzatore originale al fine di evitare situazioni pericolose.
- Non utilizzate il caricabatterie e/o l'igienizzatore all'aria aperta o in prossimità di superfici calde. Non mettete l'igienizzatore in funzione dove vengono usati prodotti spray o dove viene somministrato ossigeno.

- In caso di danni (testina, impugnatura, caricabatterie e/o igienizzatore), non utilizzate in nessun caso l'apparecchio. Questo apparecchio non contiene parti riparabili. In caso di danni dell'apparecchio, contattate il centro assistenza clienti del vostro paese (vedere il capitolo "Garanzia e assistenza").
- Questo apparecchio può essere usato da bambini a partire da 8 anni di età e da persone con capacità mentali, fisiche o sensoriali ridotte, prive di esperienza o conoscenze adatte a condizione che tali persone abbiano ricevuto assistenza o formazione per utilizzare l'apparecchio in maniera sicura e capiscano i potenziali pericoli associati a tale uso. Evitate che i bambini giochino con l'apparecchio. La manutenzione e la pulizia non devono essere eseguite da bambini non accompagnati da un adulto la cui età è inferiore agli 8 anni.
- Non utilizzate l'igienizzatore se la lampadina a raggi UV rimane accesa nonostante lo sportello sia aperto. I raggi UV potrebbero essere nocivi per gli occhi e la pelle. Tenete l'igienizzatore lontano dalla portata dei bambini.

### **Attenzione**

- Non pulite la testina, il manico, il caricabatterie, il coperchio del caricabatterie e/o l'igienizzatore nella lavastoviglie.

- Se nel corso degli ultimi 2 mesi vi siete sottoposti a interventi su denti o gengive, chiedete il parere del vostro dentista prima di utilizzare lo spazzolino.
- Rivolgetevi al vostro dentista nel caso di eccessivo sanguinamento dopo l'uso dell'apparecchio o qualora tale sanguinamento continui dopo una settimana di uso. Rivolgetevi al vostro dentista anche se avvertite disagio o dolore quando usate Sonicare.
- Lo spazzolino Sonicare è conforme alle norme di sicurezza in materia di dispositivi elettromagnetici. Se siete portatori di pacemaker o di altro dispositivo impiantato, consultate il vostro medico o il produttore del dispositivo prima dell'uso.
- In caso di problemi orali, consultate il medico prima di utilizzare Sonicare.
- Questo apparecchio è destinato esclusivamente alla pulizia di denti e gengive. Non utilizzatelo per scopi diversi da quelli previsti. Qualora avvertiate dolore durante l'utilizzo, contattate il vostro medico.
- Lo spazzolino Sonicare è un apparecchio assolutamente personale e non deve essere utilizzato da più persone o presso studi dentistici.
- Non utilizzate l'apparecchio in presenza di setole rovinare o piegate. Sostituite la testina ogni 3 mesi o prima in presenza di segni di usura.
- Utilizzate esclusivamente le testine consigliate dal produttore.

- Se il dentifricio utilizzato contiene perossido, bicarbonato di sodio o bicarbonato (impiegati di solito per i dentifrici sbiancanti), pulite accuratamente la testina con acqua e sapone dopo ogni uso, onde evitare di danneggiare la parte in plastica.
- Non inserite oggetti nelle prese d'aria dell'igienizzatore e non bloccatele posizionando l'igienizzatore su una superficie morbida o in una posizione o un luogo in cui eventuali oggetti possono bloccare le prese (ad esempio riviste, fazzoletti di carta e capelli).
- La lampadina a raggi UV diventa incandescente durante e subito dopo il ciclo di igienizzazione. Non toccate la lampadina a raggi UV se incandescente.
- Non mettete l'igienizzatore in funzione senza lo schermo protettivo per evitare il contatto con una lampadina.
- Se avete utilizzato l'igienizzatore per 3 cicli di pulizia consecutivi (cioè 3 volte di fila), spegnetelo per almeno 30 minuti prima di iniziare un altro ciclo di pulizia.

### **Campi elettromagnetici (EMF)**

---

Questo apparecchio Philips è conforme a tutti gli standard e alle norme relativi all'esposizione ai campi elettromagnetici.

## Descrizione generale (fig. 1)

- 1 Cappuccio igienico da viaggio
- 2 Testina
- 3 Impugnatura morbida
- 4 Pulsante on/off
- 5 Pulsante di pulizia personalizzata
- 6 Modalità di pulizia (solo modelli specifici)
- 7 Programmi di pulizia (solo modelli specifici)
- 8 Indicatore del livello batteria deluxe
- 9 Caricabatterie da viaggio
- 10 Igienizzatore UV con caricabatterie integrato e avvolgicavo (solo modelli specifici)
  - Non illustrato: lampadina a raggi UV
  - Non illustrato: vassoio antigoccia igienizzatore
  - Non illustrato: schermo protettivo per lampadina a raggi UV

*Nota: Il contenuto della scatola varia a seconda del modello acquistato*

## Predisposizione dell'apparecchio

### Inserimento della testina

- 1 Allineate la testina in modo che le setole siano in corrispondenza del lato anteriore dell'impugnatura. (fig. 2)
- 2 Premete saldamente la testina sulla parte metallica fino all'arresto.

*Nota: Quando la testina dello spazzolino è collegata, è normale che vi sia un piccolo spazio tra la testina e l'impugnatura.*

### Ricarica dell'apparecchio

- 1 Inserite il caricatore nella presa di corrente.
- 2 Posizionate la base sul caricabatterie (fig. 3).
  - ▶ L'indicatore del livello batteria lampeggia per segnalare che lo spazzolino è in carica.

**Indicatore del livello batteria deluxe:**

Indica l'autonomia residua della batteria

- 3 LED verdi: 75-100%
- 2 LED verdi: 50-74%
- 1 LED verde: 25-49%
- 1 LED giallo lampeggiante: meno del 25%

*Nota: Se la batteria del Sonicare è scarica, vengono emessi 3 segnali acustici e 1 LED dell'indicatore del livello della batteria lampeggia in giallo per 30 secondi al termine del ciclo di 2 minuti.*

*Nota: Per mantenere la batteria sempre carica, vi consigliamo di tenere lo spazzolino Sonicare sul caricatore quando non viene utilizzato. Una ricarica completa richiede almeno 24 ore.*

## Modalità d'uso dell'apparecchio

### Istruzioni d'uso

- 1** Bagnate le setole e applicate una piccola quantità di dentifricio.
- 2** Appoggiate le setole contro i denti con una leggera angolazione rispetto alla gengiva (fig. 4).
- 3** Premete il pulsante on/off per accendere lo spazzolino Sonicare.

*Nota: Per evitare schizzi di dentifricio, prima di accendere il Sonicare accertatevi che sia a contatto con i denti.*

- 4** Per ottimizzare l'efficacia, esercitate solo una leggera pressione e lasciate che lo spazzolino lavori per voi.
- 5** Muovete delicatamente lo spazzolino avanti e indietro, in modo che le setole più lunghe raggiungano lo spazio interdentale. Procedete in questo modo per tutto il ciclo.

*Nota: Per assicurare una corretta pulizia di tutti i denti, dividete la bocca in 4 sezioni utilizzando la funzione Quadpacer (vedere capitolo "Caratteristiche").*



- 6** Spazzolate ciascuna sezione per 30 secondi per un tempo totale di 2 minuti. Iniziate dalla prima sezione (parte superiore esterna) e proseguite con la seconda (parte superiore interna). Passate quindi alla terza sezione (parte inferiore esterna) e infine alla quarta (parte inferiore interna) (fig. 5).
- 7** Al termine del ciclo di pulizia, potete dedicare alcuni secondi alla superficie orizzontale dei denti e alle zone macchiate. Potete inoltre spazzolare la lingua con lo spazzolino acceso o spento, a seconda delle vostre preferenze (fig. 6).

Sonicare può essere utilizzato su:

- Apparecchi dentali (le testine si consumano più rapidamente)
- Impianti odontoiatrici (otturazioni, corone, coperture)

### **Personalizzazione dell'uso dello spazzolino**

---

Lo spazzolino Sonicare viene avviato automaticamente nella modalità di pulizia predefinita. Per personalizzare la modalità di pulizia:

- 1** Accendete Sonicare e premete il pulsante di pulizia personalizzata per selezionare le modalità e i programmi desiderati.
- Il LED verde indica la modalità o il programma selezionato.

*Nota: Quando lo spazzolino è acceso, potete cambiare modalità, ma non programma, che invece deve essere selezionato prima di procedere con la pulizia.*

### **Modalità di utilizzo**

---

#### **Modalità pulizia**

Modalità standard per una pulizia accurata.

#### **Modalità denti sensibili (solo alcuni modelli)**

Pulizia efficace e delicata su denti e gengive sensibili.

#### **Modalità sbiancamento (solo per modelli specifici)**

2 minuti in modalità pulizia e 30 secondi in modalità sbiancamento per un'azione più decisa sui denti anteriori maggiormente visibili.

### Istruzioni d'uso in modalità sbiancamento

- 1** Per i primi 2 minuti, spazzolate secondo quanto descritto nella sezione "Istruzioni d'uso".
- 2** Dopo i primi 2 minuti in modalità pulizia, la modalità sbiancamento inizia con una variazione del suono e del movimento della testina. A questo punto, cominciate a spazzolare i denti superiori anteriori per 15 secondi.
- 3** La necessità di variare l'operazione sarà segnalata da un bip e una pausa: a questo punto passate ai denti inferiori anteriori per i 15 secondi finali.

### Modalità massaggio

Modalità per la stimolazione delicata delle gengive.

### Programmi di pulizia

---

#### Programma Go Care

Ciclo di pulizia da 1 minuto in modalità pulizia per un'azione rapida. Ad intervalli di 15 secondi viene emesso il segnale Quadpacer.

#### Programma Max Care

Ciclo di pulizia da 3 minuti che combina modalità pulizia e massaggio in un unico programma per una pulizia accurata. Per ciascuna delle 4 sezioni della bocca, sono previsti 30 secondi in modalità pulizia e 15 in modalità massaggio. A intervalli di 45 secondi, viene emesso il segnale Quadpacer.

**Nota: Quando Sonicare viene impiegato per studi clinici, è necessario selezionare la modalità pulizia predefinita da 2 minuti. L'impugnatura deve essere completamente carica. Disattivate la funzione Easy-start e, in caso di macchie persistenti, continuate per altri 30 secondi.**

## Caratteristiche

### Easy-start

---

- Questo modello Sonicare è dotato della funzione Easy-start attivata.
- La funzione Easy-start aumenta leggermente la potenza per i primi 14 cicli di pulizia per agevolare la familiarizzazione con l'uso di Sonicare.

*Nota: Ciascuna delle prime 14 sessioni deve durare almeno 1 minuto, affinché l'aumento graduale della potenza della funzione Easy-start possa essere attivato in modo corretto.*

### Disattivazione/attivazione della funzione Easy-start

- 1** Inserite la testina sul manico.
- 2** Inserite l'impugnatura nel caricabatterie collegato alla presa di corrente.
  - Per disattivare la funzione Easy-Start:  
Tenete premuto il pulsante on/off per 5 secondi. Verrà emesso 1 segnale acustico per indicare la disattivazione della funzione Easy-start.
  - Per attivare la funzione Easy-Start:  
Tenete premuto il pulsante on/off per 5 secondi. Verranno emessi 2 segnali acustici per indicare l'attivazione della funzione Easy-start.

*Nota: Si sconsiglia di utilizzare la funzione Easy-start dopo il periodo iniziale in quanto potrebbe ridurre l'efficacia dello spazzolino Sonicare nella difesa contro la placca.*

### Smartimer

---

La funzione Smartimer spegne automaticamente lo spazzolino per indicare che il ciclo di pulizia è completo.  
I dentisti consigliano di utilizzare lo spazzolino almeno 2 volte al giorno per 2 minuti.

## Quadpacer

---

- La funzione Quadpacer è un timer a intervalli che emette un breve segnale acustico e interrompe il funzionamento per indicare di pulire le 4 sezioni della bocca. A seconda della modalità o del programma di pulizia selezionato, la funzione Quadpacer emette un segnale acustico a intervalli differenti durante il ciclo di pulizia (vedere le sezioni "Istruzioni d'uso" e "Personalizzazione dell'uso dello spazzolino") (fig. 5).

La funzione Quadpacer per questo modello è stata attivata. Per attivare/disattivare la funzione Quadpacer:

**1** Posizionate il manico con la testina collegata nel caricabatterie collegato alla presa di corrente.

**2** Tenete premuto il pulsante di pulizia personalizzata finché:

- A Verrà emesso 1 segnale acustico per indicare la disattivazione della funzione Quadpacer.
- B Verranno emessi 2 segnali acustici per indicare l'attivazione della funzione Quadpacer.

*Nota: la funzione Quadpacer non può essere disattivata se si selezionano i programmi di pulizia Go Care e Max Care.*

## Avvolgicavo integrato dell'igienizzatore UV

---

- 1** Se il proprio modello Sonicare include l'igienizzatore, è possibile utilizzare la modalità avvolgicavo sulla base dell'igienizzatore per riporre il cavo in eccesso (fig. 7).

## Igienizzazione

### Igienizzazione

---

- Grazie all'igienizzatore UV, potete pulire la testina dopo ogni utilizzo (fig. 8).

## **Scollegate l'igienizzatore, interrompete l'uso e rivolgetevi al centro assistenza clienti se:**

- La lampadina a raggi UV rimane accesa nonostante lo sportello sia aperto.
- La finestrella è rotta o mancante all'interno dell'igienizzatore.
- L'igienizzatore emette fumo o odore di bruciato durante il funzionamento.

*Nota: i raggi UV potrebbero essere nocivi per gli occhi e la pelle. Tenete l'igienizzatore lontano dalla portata dei bambini.*

- 1** Dopo un ciclo di pulizia, sciacquate la testina ed eliminate l'acqua in eccesso.

Non posizionate il cappuccio da viaggio sulla testina durante l'igienizzazione.

- 2** Inserite un dito nell'apertura dello sportello sulla parte superiore dell'igienizzatore, quindi aprite lo sportello stesso (fig. 9).
- 3** Posizionate la testina su uno dei 2 ganci dell'igienizzatore con le setole rivolte verso la lampadina. (fig. 10)

*Nota: l'igienizzatore può essere utilizzato solo con testine Sonicare.*

*Nota: Se posizionate la testina di Sonicare for Kids all'interno dell'igienizzatore UV, questa si consumerà. Controllatela e sostituirla più frequentemente rispetto alle testine Sonicare normali (vedere il capitolo "Sostituzione").*

- 4** Verificate che l'igienizzatore sia collegato ad una presa di corrente.
- 5** Chiudete lo sportello e premete una volta il pulsante on/off verde per selezionare il ciclo di pulizia UV.

*Nota: Potete accendere l'igienizzatore solo quando lo sportello è ben chiuso.*

*Nota: L'igienizzatore si arresta quando viene aperto lo sportello durante il ciclo di igienizzazione.*

*Nota: il ciclo di igienizzazione dura 10 minuti, trascorsi i quali l'igienizzatore si spegne automaticamente.*

- L'igienizzatore è in funzione quando la luce blu è visibile attraverso la finestrella.

## **Pulizia**

Non pulite la testina, l'impugnatura, il caricatore da viaggio o l'igienizzatore UV in lavastoviglie.

### **Impugnatura dello spazzolino**

- 1** Rimuovete la testina e sciacquate le parte metallica con acqua calda (fig. 11).

Non utilizzate oggetti appuntiti sulla guarnizione in gomma intorno alla parte metallica onde evitare danneggiamenti.

- 2** Passate un panno morbido sull'intera superficie del manico.

### **Testina**

- 1** Risciacquate la testina e le setole dopo l'uso (fig. 12).
- 2** Rimuovete la testina dall'impugnatura e sciacquate in acqua calda l'attacco della testina almeno una volta a settimana.

### **Caricabatterie**

- 1** Scollegate il caricabatterie dalla presa di corrente.
- 2** Passate un panno morbido sull'intera superficie del caricabatterie.

### **Igienizzatore**

Non immergete l'igienizzatore in acqua e non risciacquatelo sotto l'acqua corrente.

Non pulite l'igienizzatore quando la lampadina UV è incandescente.

Per la massima efficacia, si consiglia di pulire l'igienizzatore ogni settimana.

- 1** Scollegate l'igienizzatore dalla presa di corrente.
- 2** Estraiete il vassoio antigoccia. Sciacquatelo e pulitelo con un panno umido (fig. 13).
- 3** Pulite tutte le superfici interne con un panno umido.

#### **4 Rimuovete lo schermo protettivo posto dinanzi alla lampadina UV.** (fig. 14)

Per rimuovere lo schermo protettivo, afferrate le estremità vicino ai ganci, premete delicatamente e tirate.

#### **5 Rimuovete la lampadina UV.**

Per rimuovere la lampadina, afferratela e estraetela dal gancio metallico.

#### **6 Pulite lo schermo protettivo e la lampadina UV con un panno morbido.**

#### **7 Reinserite la lampadina UV.**

Per reinserire la lampadina, allineate la base della lampadina con il gancio metallico, quindi esercitare pressione per inserirla nel gancio.

#### **8 Reinserite lo schermo protettivo.**

Per reinserire lo schermo protettivo, allineate i fermi su quest'ultimo con le fessure sulla superficie riflettente in prossimità della lampadina UV. Premete lo schermo direttamente all'interno delle fessure dell'igienizzatore.

## **Conservazione**

Se pensate di non utilizzare l'apparecchio per un lungo periodo, rimuovete il cavo di alimentazione dalla presa di corrente. Pulite l'apparecchio e riponetelo in un luogo fresco e asciutto lontano dai raggi diretti del sole. Potete utilizzare la funzione avvolgicavo dell'igienizzatore UV per riporre facilmente il cavo.

## **Sostituzione**

### **Testina**

Per ottenere risultati ottimali, sostituite la testina del Sonicare ogni 3 mesi. Utilizzate solo testine Philips Sonicare sostitutive originali.

### **Lampadina a raggi UV**

Le lampadine a raggi UV di ricambio sono disponibili presso il Centro Assistenza Clienti Philips del vostro paese.

## Riciclaggio

- Questo simbolo indica che il prodotto è conforme alla Direttiva europea 2012/19/UE (fig. 15).
- Questo simbolo indica che il prodotto contiene una batteria ricaricabile integrata conforme alla Direttiva Europea 2006/66/CE e che quindi non può essere smaltita con i normali rifiuti domestici. Attenetevi alle istruzioni riportate nella sezione "Rimozione della batteria ricaricabile" per rimuovere la batteria (fig. 16).
- Informatevi sulle normative locali relative alla raccolta differenziata dei prodotti elettrici ed elettronici e delle batterie ricaricabili. Attenetevi alle normative locali e non smaltite il prodotto e le batterie ricaricabili con i normali rifiuti domestici. Lo smaltimento corretto dei vostri prodotti usati contribuisce a prevenire potenziali effetti negativi sull'ambiente e sulla salute.

### Rimozione della batteria ricaricabile

Prima di provvedere allo smaltimento dell'apparecchio, rimuovete la batteria ricaricabile. Prima di rimuoverla, assicuratevi che sia completamente scarica.

Per rimuovere la batteria ricaricabile, è necessario un cacciavite a testa piatta (standard). Osservate le precauzioni di sicurezza di base durante l'esecuzione della procedura indicata sotto. Proteggete occhi, mani, dita e la superficie su cui lavorate.

- 1** Per scaricare completamente la batteria ricaricabile, rimuovete la base dal caricabatterie, accendete lo spazzolino Sonicare e lasciatelo in funzione fino all'arresto. Ripetete questo passaggio finché lo spazzolino Sonicare non si accende più.
- 2** Inserite un cacciavite nella scanalatura sulla base del manico. Ruotate il cacciavite in senso antiorario per rilasciare il cappuccio inferiore (fig. 17).
- 3** Tenete l'impugnatura al contrario e premete la parte metallica per rilasciare i componenti interni (fig. 18).



- 4** Inserite il cacciavite sotto il circuito stampato, accanto ai collegamenti della batteria, e ruotate il cacciavite per rompere i collegamenti. Rimuovete il circuito stampato ed estraete la batteria dal supporto in plastica (fig. 19).

A questo punto è possibile riciclare la batteria ricaricabile e smaltire in modo appropriato il resto del prodotto.

## Garanzia e assistenza

Per assistenza o informazioni, visitate il sito Web all'indirizzo **[www.philips.com/support](http://www.philips.com/support)** oppure leggete l'opuscolo della garanzia internazionale.

### Limitazioni della garanzia

---

I seguenti componenti sono esclusi dalla garanzia internazionale:

- Testine
- Danni causati dall'uso di parti di ricambio non autorizzate
- Danni dovuti a un uso improprio, abuso, trascuratezza, alterazioni o riparazioni non autorizzate.
- La normale usura, incluso scheggiature, graffi, abrasioni, scoloritura o alterazione dei colori.
- Lampadina a raggi UV

## Introductie

Gefeliciteerd met uw aankoop en welkom bij Philips! Als u volledig wilt profiteren van de ondersteuning die Philips biedt, registreer uw product dan op [www.philips.com/welcome](http://www.philips.com/welcome).

## Belangrijk

Lees deze gebruiksaanwijzing zorgvuldig door voordat u het apparaat gaat gebruiken. Bewaar de gebruiksaanwijzing om deze zo nodig later te kunnen raadplegen.

### **Gevaar**

- Houd de oplader en/of de UV-reiniger uit de buurt van water. Plaats of bewaar deze niet in de buurt van of boven een bad, wasbak, gootsteen enz. Dompel de oplader en/of de UV-reiniger nooit in water of een andere vloeistof. Zorg ervoor dat de oplader en/of de UV-reiniger na het schoonmaken helemaal droog is voordat u deze op het stopcontact aansluit.

### **Waarschuwing**

- Het netsnoer kan niet worden vervangen. Dank de oplader en/of de UV-reiniger af als het netsnoer beschadigd is.
- Zorg er voor dat u de oplader en/of UV-reiniger vervangt door een oplader en/of UV-reiniger van het oorspronkelijke type om gevaar te voorkomen.
- Gebruik de oplader en/of UV-reiniger niet buitenshuis of in de buurt van hete oppervlakken.

Gebruik de UV-reiniger niet in omgevingen waar spuitbussen worden gebruikt of zuurstof wordt toegediend.

- Gebruik het apparaat niet langer als het op enige wijze beschadigd is (opzetborstel, handvat van de tandenborstel, oplader en/of UV-reiniger). Dit apparaat bevat geen repareerbare onderdelen. Als het apparaat beschadigd is, neem dan contact op met het Consumer Care Centre in uw land (zie hoofdstuk 'Garantie en ondersteuning').
- Dit apparaat kan worden gebruikt door kinderen vanaf 8 jaar en door personen met verminderde lichamelijke, zintuiglijke of geestelijke capaciteiten, of die gebrek aan ervaring of kennis hebben, als iemand die verantwoordelijk is voor hun veiligheid toezicht op hen houdt, en zij de gevaren van het gebruik begrijpen. Kinderen mogen niet met het apparaat spelen. Reiniging en onderhoud dienen niet door kinderen te worden uitgevoerd tenzij deze minimaal 8 jaar zijn en er toezicht wordt gehouden.
- Gebruik de UV-reiniger niet meer als de UV-lamp blijft branden als het deurtje open staat. UV-licht kan schade aan ogen en huid veroorzaken. Houd de UV-reiniger altijd buiten het bereik van kinderen.

## **Let op**

- Maak de opzetborstel, het handvat, de oplader, de opladerkap en/of de UV-reiniger niet schoon in de vaatwasmachine.
- Raadpleeg uw tandarts voordat u de tandenborstel gebruikt als u in de afgelopen 2 maanden een chirurgische behandeling aan uw mond of uw tandvles hebt ondergaan.
- Neem contact op met uw tandarts als er na het gebruik van deze tandenborstel ernstige tandvlesbloeding optreedt of als het tandvles nog steeds gaat bloeden nadat u het apparaat 1 week hebt gebruikt. Raadpleeg tevens uw tandarts als u ongemak of pijn ondervindt wanneer u de Sonicare gebruikt.
- De Sonicare-tandenborstel voldoet aan de veiligheidseisen voor elektromagnetische apparaten. Als u een pacemaker of ander geïmplanteed apparaat hebt, neem dan contact op met uw arts of de fabrikant van het geïmplanteerde apparaat voor u de tandenborstel gaat gebruiken.
- Raadpleeg uw arts voordat u de Sonicare gebruikt als u medische klachten hebt.
- Dit apparaat is alleen bedoeld voor het reinigen van tanden, tandvles en de tong. Gebruik het niet voor andere doeleinden. Gebruik het apparaat niet langer en neem contact op met uw arts als u pijn of ongemak ondervindt tijdens gebruik van het apparaat.

- De Sonicare-tandenborstel is bedoeld voor thuisgebruik en is niet bedoeld om door meerdere personen te worden gebruikt in een tandartsenpraktijk of een instelling.
- Gebruik de opzetborstel niet langer als de borstelharen verbogen of geknakt zijn. Vervang de opzetborstel om de 3 maanden of eerder indien er tekenen van slijtage optreden.
- Gebruik dit apparaat uitsluitend met de door de fabrikant aanbevolen opzetborstels.
- Als uw tandpasta peroxide dan wel zuiveringszout of natriumbicarbonaat bevat (veelvoorkomend in witmakende tandpasta's) moet u de opzetborstel na ieder gebruik grondig schoonmaken met zeep en water. Hiermee voorkomt u dat er barsten in het plastic ontstaan.
- Stop geen voorwerpen in de luchtopeningen van de UV-reiniger en voorkom dat deze luchtopeningen worden geblokkeerd doordat de UV-reiniger op een zacht oppervlak is geplaatst of op een plek waar voorwerpen deze openingen kunnen blokkeren (voorbeelden van dergelijke voorwerpen: tijdschrift, tissues en haar).
- Tijdens de UV-reinigingscyclus en direct erna is de UV-lamp heet. Raak de UV-lamp niet aan als deze heet is.
- Gebruik de UV-reiniger niet zonder het afdekscherm. Zo voorkomt u contact met een hete lamp.

- Als de UV-reiniger 3 opeenvolgende UV-reinigingscycli is gebruikt (d.w.z. 3 keer achter elkaar), schakel het apparaat dan ten minste 30 minuten uit voordat u een volgende UV-reinigingscyclus start.

### **Elektromagnetische velden (EMV)**

---

Dit Philips-apparaat voldoet aan alle toepasbare richtlijnen en voorschriften met betrekking tot blootstelling aan elektromagnetische velden.

### **Algemene beschrijving (fig. 1)**

- 1** Hygiënisch beschermkapje
- 2** Opzetborstel
- 3** Handvat met zacht greepgedeelte
- 4** Aan-uitknop
- 5** Poetsvoorkeurknop
- 6** Poetsmodi (alleen bepaalde typen)
- 7** Poetsprogramma's (alleen bepaalde typen)
- 8** Deluxe batterijniveau-indicator
- 9** Reisoplader
- 10** UV-reiniger met ingebouwde oplader en snoerwikkelaar (alleen bepaalde typen)
  - Niet afgebeeld: UV-lamp
  - Niet afgebeeld: lekbakje voor UV-reiniger
  - Niet afgebeeld: afdekscherm voor UV-lamp

*Opmerking: De inhoud van de doos kan per type verschillen*

## Klaarmaken voor gebruik

### De opzetborstel bevestigen

- 1 Plaats de opzetborstel zo op het handvat dat de borstelharen naar de voorzijde van het handvat wijzen. (fig. 2)
- 2 Druk de opzetborstel op de metalen aandrijfias tot deze niet verder kan.

*Opmerking: Wanneer de opzetborstel is bevestigd, is het normaal dat er een kleine opening tussen de opzetborstel en het handvat zit.*

### Het apparaat opladen

- 1 Steek de stekker van de oplader in een stopcontact.
  - 2 Plaats het handvat op de oplader (fig. 3).
- De accuniveau-indicator knippert om aan te geven dat de tandenborstel wordt opgeladen.

#### **Deluxe batterijniveau-indicator:**

Geeft de resterende capaciteit van de accu weer

- 3 groene lampjes: 75-100%
- 2 groene lampjes: 50-74%
- 1 groen lampje: 25-49%
- 1 knipperend geel lampje: minder dan 25%

*Opmerking: Als de accu van de Sonicare bijna leeg is, hoort u 3 piepjes en knippert er 1 LED-lampje op de batterijniveau-indicator geel gedurende 30 seconden na de poetscyclus van 2 minuten.*

*Opmerking: Om de accu altijd volledig opgeladen te houden, kunt u de Sonicare op de oplader plaatsen wanneer u deze niet gebruikt. Het duurt minimaal 24 uur om de accu volledig op te laden.*

**Het apparaat gebruiken****Poetsinstructies**

- 1** Maak de borstelharen nat en doe er een kleine hoeveelheid tandpasta op.
- 2** Plaats de borstelharen van de tandenborstel onder een lichte hoek richting tandvleesrand tegen de tanden (fig. 4).
- 3** Druk op de aan-uitknop om de Sonicare in te schakelen.

*Opmerking: Om te voorkomen dat de tandpasta gaat spatten, zorgt u ervoor dat de tandenborstel in contact is met de tanden voordat u de Sonicare inschakelt.*

- 4** Druk de Sonicare lichtjes op het poetsoppervlak voor een maximaal resultaat. Laat de Sonicare het werk doen.
- 5** Beweeg de opzetborstel langzaam kleine stukjes heen en weer over de tanden zodat de langere haren tussen de tanden komen. Ga de volledige poetsbeurt zo door.

*Opmerking: Om ervoor te zorgen dat u overal even goed poetst, moet u uw mond in 4 kwadranten verdelen en de Quadpacer gebruiken (zie hoofdstuk 'Functies').*

- 6** Poets elk kwadrant gedurende 30 seconden om zo een poetsbeurt van 2 minuten te voltooien. Begin met kwadrant 1 (de buitenkant van de boventanden) en poets vervolgens kwadrant 2 (de binnenkant van de boventanden). Ga door met kwadrant 3 (de buitenkant van de ondertanden) en poets ten slotte kwadrant 4 (de binnenkant van de ondertanden) (fig. 5).
- 7** Nadat u de poetsbeurt hebt voltooid, kunt u nog wat extra tijd besteden aan het poetsen van de kauwvlakken van uw kiezen en plaatsen waar vlekken voorkomen. U kunt ook uw tong poetsen met de tandenborstel in- of uitgeschakeld, afhankelijk van uw voorkeur (fig. 6).

De Sonicare is veilig te gebruiken op:

- Beugels (opzetborstels slijten sneller als deze voor een gebit met een beugel worden gebruikt)
- Tandheelkundige restauraties (vullingen, kronen, facings)



## Uw eigen poetsvoorkeur instellen

---

Sonicare begint automatisch te poetsen in de standaard-Clean-modus. U kunt uw poetsvoorkeur als volgt instellen:

- 1 Schakel de Sonicare in, druk op de poetsvoorkeurknop om te schakelen tussen de modi en programma's.
- ▶ Het groene lampje geeft aan welke modus of welk programma is geselecteerd.

*Opmerking: Als de tandenborstel is ingeschakeld, kunt u wel tussen modi, maar niet tussen programma's schakelen. Het programma moet u selecteren voordat u uw tanden gaat poetsen.*

## Poetsmodi

---

### Clean-modus

Standaardmodus voor het optimaal reinigen van het gebit.

### Sensitive-modus (alleen bepaald typen)

Poetsstand voor zacht maar grondig reinigen van gevoelige tanden en gevoelig tandvlees.

### White-modus (alleen bepaalde typen)

2 minuten in de Clean-modus plus 30 seconden in de White-modus voor extra reiniging van de zichtbare voortanden.

### Poetsinstructies voor de White-modus

- 1 Poets eerst 2 minuten zoals beschreven in het hoofdstuk 'Poetsinstructies'.
- 2 Na 2 minuten in de Clean-modus begint de White-modus en worden het poetsgeluid en de poetsbewegingen anders. Dat is voor u het teken om de boventanden 15 seconden lang te poetsen.
- 3 Na het volgende piepje en een onderbreking poetst u gedurende 15 seconden de ondertanden.

### Massage-modus

Stand voor een zachte massage van het tandvlees.

## Poetsprogramma's

---

### Go Care-programma

Een poetsbeurt van 1 minuut in de Clean-modus voor een snelle gebitsreiniging. Om de 15 seconden hoort u het Quadpacer-sigitaal.

### Max Care-programma

Een poetsbeurt van 3 minuten waarbij de Clean-modus en de Massage-modus worden gecombineerd voor een grondige reiniging. In elk van de 4 kwadranten van uw mond werkt de Sonicare 30 seconden in Clean-modus en 15 seconden in Massage-modus. Om de 45 seconden hoort u het Quadpacer-sigitaal.

**Opmerking: Wanneer de Sonicare wordt gebruikt voor klinisch onderzoek, moet de standaard Clean-modus van 2 minuten worden gekozen. Het handvat moet volledig zijn opgeladen. De Easy-start-functie moet worden uitgeschakeld. Op plekken waar de tanden veel vlekken vertonen, kunt u 30 seconden extra poetsen om deze te verwijderen.**

## Kenmerken

### Easy-start

---

- Bij dit Sonicare-model is de Easy-start-functie standaard ingeschakeld.
- Tijdens de eerste 14 poetsbeurten voert de Easy-start-functie de poetskracht geleidelijk op om u te laten wennen aan het poetsen met de Sonicare.

*Opmerking: De eerste 14 poetsbeurten moeten allemaal minimaal 1 minuut duren om de Easy-start-functie goed te laten werken.*

### Easy-start uitschakelen of inschakelen

- 1** Bevestig de opzetborstel op het handvat.
- 2** Plaats het handvat in de oplader en steek de stekker van de oplader in het stopcontact.

- Easy-start uitschakelen:

Houd de aan-uitknop 5 seconden ingedrukt. U hoort 1 piepje dat aangeeft dat de Easy-start-functie is uitgeschakeld.

- Easy-start inschakelen:

Houd de aan-uitknop 5 seconden ingedrukt. U hoort 2 piepjes die aangeven dat de Easy-start-functie is ingeschakeld.

*Opmerking: Gebruik van de Easy-start-functie na de eerste gewenningsperiode wordt afgeraden, omdat de Sonicare hierdoor minder effectief plak zal verwijderen.*

## Smartimer

---

De Smartimer geeft aan dat de poetsbeurt is voltooid door de tandenborstel aan het eind van de poetsbeurt automatisch uit te schakelen.

Tandartsen adviseren minimaal twee keer per dag 2 minuten te poetsen.

## Quadpacer

---

- De Quadpacer is een timer die een kort piepje laat horen en voor een korte onderbreking van de poetsbeurt zorgt om u eraan te herinneren elk van de 4 kwadranten in uw mond te poetsen. Afhankelijk van de gekozen poetsmodus of het gekozen poetsprogramma, laat de Quadpacer tijdens de poetsbeurt na een bepaald aantal seconden een piepje horen. Zie 'Poetsinstructies' en 'Uw eigen poetsvoorkeur instellen' (fig. 5).

Op dit model is de Quadpacer ingeschakeld. Om de Quadpacer uit of in te schakelen:

**1** Plaats het handvat met daarop een opzetborstel in de op netspanning aangesloten oplader.

**2** Houd de poetsvoorkeurknop ingedrukt tot:

A U hoort 1 piepje dat aangeeft dat de Quadpacer is uitgeschakeld.

B U hoort 2 piepjes die aangeven dat de Quadpacer is ingeschakeld.

*Opmerking: U kunt de Quadpacer niet uitschakelen in de voorgeprogrammeerde Go Care- en Max Care-poetsprogramma's.*

## Geïntegreerde snoerwikkelaar van UV-reiniger

- 1 Als uw type Sonicare wordt geleverd met een UV-reiniger, dan kunt u het overtollige netsnoer om de snoerwikkelaar in het onderste deel van de UV-reiniger wikkelen (fig. 7).

### Reinigen

#### Reinigen

- Met de UV-reiniger kunt u uw opzetborstel na elke poetsbeurt reinigen (fig. 8).

#### **Trek de stekker van de UV-reiniger uit het stopcontact, gebruik deze niet langer en bel Consumer Care wanneer:**

- De UV-lamp blijft branden als het deurtje open staat.
- Het venster van de UV-reiniger is beschadigd of ontbreekt.
- Er rook uit de UV-reiniger komt of de UV-reiniger een brandlucht verspreid wanneer deze in werking is.

*Opmerking: UV-licht kan schade aan ogen en huid veroorzaken. Houd de UV-reiniger altijd buiten het bereik van kinderen.*

- 1 Spoel de opzetborstel na het poetsen schoon en schud het overtollige water eraf.

Plaats tijdens het UV-reinigen nooit het beschermkapje op de opzetborstel.

- 2 Plaats uw vinger in de uitsparing van het deurtje aan de bovenkant van de UV-reiniger en trek het deurtje open (fig. 9).

- 3 Plaats de opzetborstel op een van de 2 pinnen in de UV-reiniger met de borstelharen in de richting van de lamp. (fig. 10)

*Opmerking: Gebruik de UV-reiniger alleen voor het schoonmaken van Sonicare-opzetborstels.*

*Opmerking: De Sonicare For Kids-opzetborstels verslijten snel in de UV-reiniger. De opzetborstels van uw kind moeten vaker worden vervangen dan gewone Sonicare-opzetborstels (zie hoofdstuk 'Vervangen').*

- 4 Zorg ervoor dat de UV-reiniger is aangesloten op netspanning.

- 5** Sluit het deurtje en druk één keer op de groene aan/uitknop om de UV-reinigingscyclus te selecteren.

*Opmerking: U kunt de UV-reiniger alleen inschakelen als het deurtje volledig is gesloten.*

*Opmerking: De UV-reiniger stopt als u het deurtje tijdens de reinigingscyclus opent.*

*Opmerking: De UV-reinigingscyclus duurt 10 minuten, waarna de UV-reiniger automatisch uitschakelt.*

- ▶ De UV-reiniger is in werking wanneer het licht door het venster schijnt.

## Schoonmaken

Maak de opzetborstel, het handvat, de reisoplader en de UV-reiniger niet schoon in de vaatwasmachine.

### Handvat van tandenborstel

- 1** Verwijder de opzetborstel en spoel de metalen aandrijfas af met warm water (fig. 11).

Gebruik geen scherpe voorwerpen om op de rubberen afdichting op de metalen aandrijfas te duwen, omdat dit schade kan veroorzaken.

- 2** Maak het gehele oppervlak van het handvat schoon met een vochtige doek.

### Opzetborstel

- 1** Spoel de borstel en de borstelharen na iedere poetsbeurt onder de kraan af (fig. 12).
- 2** Verwijder minimaal één keer per week de opzetborstel van het handvat en spoel het aansluitpunt van de borstel met warm water schoon.

## **Docking station**

---

- 1** Haal de stekker van de oplader uit het stopcontact.
- 2** Maak het oppervlak van de oplader schoon met een vochtige doek.

## **Reiniger**

---

Dompel de reiniger niet in water en spoel deze ook niet af onder de kraan.

Maak de UV-reiniger nooit schoon wanneer de UV-lamp heet is.

Voor een optimale werking van de UV-reiniger raden wij u aan deze wekelijks schoon te maken.

- 1** Haal de stekker van de UV-reiniger uit het stopcontact.
- 2** Trek de lekbak recht naar buiten. Spoel de lekbak af en veeg deze schoon met een vochtige doek (fig. 13).
- 3** Maak alle oppervlakken aan de binnenkant schoon met een vochtige doek.
- 4** Verwijder het afdekscherm dat zich voor de UV-lamp bevindt. (fig. 14)

U verwijdert het scherm door de randjes naast de vergrendelingen beet te pakken, zachtjes te knijpen en het afdekscherm dan naar buiten te trekken.

- 5** Verwijder de UV-lamp.  
Verwijder de lamp door deze vast te pakken en uit de metalen klem te trekken.
- 6** Maak het afdekscherm en de UV-lamp schoon met een vochtige doek.
- 7** Plaats de UV-lamp terug.  
Plaats de lamp terug door de onderkant op gelijke hoogte te houden met de metalen klem en de lamp in de klem te drukken.

**8 Plaats het afdekscherm terug.**

Om het afdekscherm terug te plaatsen, houdt u de pinnen van het scherm op gelijke hoogte met de openingen in het reflectievlak naast de UV-lamp. Duw het scherm recht in de openingen van de UV-reiniger.

**Opbergen**

Als u het apparaat langere tijd niet gaat gebruiken, haalt u de stekker uit het stopcontact. Maak het apparaat vervolgens schoon en bewaar het op een koele en droge plaats buiten direct zonlicht. U kunt de snoerwikkelaar op de UV-reiniger gebruiken om het netsnoer netjes op te bergen.

**Vervanging****Opzetborstel**

Vervang de Sonicare-opzetborstels om de 3 maanden voor optimale resultaten.

Gebruik alleen originele Philips Sonicare-opzetborstels.

**UV-lamp**

Vervangende UV-lampen zijn verkrijgbaar via het Philips Consumer Care Centre in uw land.

**Recycling**

- Dit symbool op een product betekent dat het product voldoet aan EU-richtlijn 2012/19/EU (fig. 15).
- Dit symbool betekent dat het product een ingebouwde accu bevat die valt onder EU-richtlijn 2006/66/EG en die niet bij het gewone huishoudelijke afval mag worden weggegooid. Volg de instructies in 'De accu verwijderen' om de accu te verwijderen (fig. 16).
- Stel uzelf op de hoogte van de lokale wetgeving over gescheiden inzameling van afval van elektrische en elektronische producten en accu's. Volg de lokale regels op en werp het product en de accu's nooit samen met ander huisvuil weg. Als u oude producten en accu's correct verwijdert, voorkomt u negatieve gevolgen voor het milieu en de volksgezondheid.

## **De accu verwijderen**

---

Verwijder de accu alleen wanneer u het apparaat afdankt. Zorg ervoor dat de accu helemaal leeg is wanneer u deze verwijdert.

Om de accu te verwijderen, hebt u een gewone platte schroevendraaier nodig. Neem de benodigde veiligheidsmaatregelen wanneer u de handelingen hieronder uitvoert. Bescherm uw ogen, handen, vingers en het oppervlak waarop u werkt.

- 1** Om de accu volledig te ontladen, neemt u het handvat van de oplader af, schakelt u de Sonicare in en laat u deze werken tot deze vanzelf stopt. Herhaal deze stap totdat u de Sonicare niet meer kunt inschakelen.
- 2** Steek een (standaard)schroevendraaier in de sleuf aan de onderkant van het handvat. Draai de schroevendraaier linksom om het afdekplaatje aan de onderkant te verwijderen (fig. 17).
- 3** Houd het handvat ondersteboven en duw het omlaag op de aandrijfas zodat de onderdelen in het handvat naar buiten komen (fig. 18).
- 4** Steek de schroevendraaier onder de printplaat naast de accu-aansluitingen en beweeg de schroevendraaier heen en weer om de aansluitingen af te breken. Verwijder de printplaat en wrik de accu los uit de plastic houder (fig. 19).

De accu kan nu worden gerecycled en de rest van het product kan op de juiste manier worden weggegooid.



## Garantie en ondersteuning

Als u informatie of ondersteuning nodig hebt, ga dan naar [www.philips.com/support](http://www.philips.com/support) of lees het 'worldwide garantie'-vouwblad.

### Garantiebeperkingen

---

De volgende zaken vallen niet onder de voorwaarden van de internationale garantie:

- Opzetborstels
- Beschadiging veroorzaakt door gebruik van ongeautoriseerde reserveonderdelen
- Schade als gevolg van verkeerd gebruik, misbruik, verwaarlozing, wijzigingen of ongeautoriseerde reparaties
- Gewone slijtage, inclusief kerfjes, krasjes, schuurplekken, verkleuring of verbleking
- UV-lamp

## Introdução

Parabéns pela sua compra e seja bem-vindo à Philips! Para tirar todo o partido da assistência fornecida pela Philips, registre o seu produto em [www.philips.com/welcome](http://www.philips.com/welcome).

## Importante

Leia cuidadosamente este manual do utilizador antes de utilizar o aparelho e guarde-o para consultas futuras.

### Perigo

- Mantenha o carregador e o Higienizador UV afastados da água. Não os coloque nem os guarde sobre ou próximo de banheiras, lavatórios, lava-loiças, etc. com água. Nunca mergulhe o carregador e/ou o Higienizador UV em água ou em qualquer outro líquido. Depois da limpeza, certifique-se de que o carregador e o Higienizador UV estão completamente secos antes de os ligar à corrente.

### Aviso

- O fio de alimentação não pode ser substituído. Se o fio de alimentação for danificado, desfaça-se do carregador e/ou do Higienizador UV.
- Solicite sempre a substituição do carregador e/ou do Higienizador UV por equipamentos novos para evitar perigos.

- Não utilize o carregador e/ou o higienizador no exterior nem próximo de superfícies aquecidas. Não utilize o higienizador em locais onde sejam utilizados aerossóis (spray) nem onde seja administrado oxigénio.
- Se o aparelho estiver danificado de alguma forma (cabeça da escova, pega da escova, carregador e/ou higienizador), interrompa a sua utilização. Este aparelho não contém peças que possam ser reparadas. Se o aparelho estiver danificado, contacte o Centro de Apoio ao Cliente do seu país (consulte o capítulo “Garantia e assistência”).
- Este aparelho pode ser utilizado por crianças com idade igual ou superior a 8 anos e por pessoas com capacidades físicas, sensoriais ou mentais reduzidas, ou com falta de experiência e conhecimento, caso sejam supervisionadas ou tenham recebido instruções relativas à utilização segura do aparelho e se tiverem sido alertadas para os perigos envolvidos. As crianças não podem brincar com o aparelho. A limpeza e a manutenção do utilizador não podem ser efectuadas por crianças, a não ser que tenham idade superior a 8 anos e sejam supervisionadas.
- Deixe de utilizar o Higienizador UV se a lâmpada UV permanecer acesa quando a porta está aberta. A luz UV pode ser prejudicial aos olhos e à pele. Mantenha sempre o Higienizador UV fora do alcance de crianças.

**Cuidado**

- Não lave a cabeça da escova, a pega, o carregador, a tampa do carregador e o Higienizador na máquina de lavar a loiça.
- Se tiver sido submetido a uma cirurgia da boca ou das gengivas nos últimos 2 meses, consulte o seu dentista antes de utilizar a escova de dentes.
- Consulte o seu dentista se sangrar excessivamente depois de utilizar esta escova de dentes ou se as hemorragias persistirem após 1 semana de utilização. Consulte o seu dentista também se sentir desconforto ou dor quando utiliza a Sonicare.
- A escova Sonicare cumpre todas as normas de segurança para dispositivos electromagnéticos. Se tiver um pacemaker ou outro dispositivo implantado, consulte o seu médico ou o fabricante do dispositivo antes da utilização.
- Se tiver preocupações médicas, consulte o seu médico antes de utilizar a Sonicare.
- Este aparelho destina-se unicamente à lavagem dos dentes, gengivas e língua. Não o utilize para nenhum outro fim. Interrompa a utilização do aparelho e contacte o seu médico caso sinta algum desconforto ou dor.
- A escova Sonicare é um dispositivo de uso pessoal, pelo que não deve ser usada em vários pacientes em consultórios ou clínicas dentárias.

- Interrompa a utilização da cabeça da escova se esta apresentar cerdas esmagadas ou inclinadas. Substitua a cabeça da escova de três em três meses, ou mais cedo no caso de existirem sinais de desgaste.
- Não utilize outras cabeças a não ser as que são recomendadas pelo fabricante.
- Se a sua pasta de dentes contiver peróxido ou bicarbonato de sódio (comum nas pastas de dentes branqueadoras), limpe cuidadosamente a cabeça da escova com sabão e água após cada utilização. Previne assim possíveis fendas no plástico.
- Não insira objectos nas aberturas de ar do higienizador nem bloqueie estas aberturas colocando-o numa superfície macia ou numa posição ou localização onde haja objectos a bloquear estas aberturas (exemplos de objectos: revista, lenços de papel e cabelo).
- A lâmpada UV está quente durante e imediatamente após o ciclo do Higienizador UV. Não toque na lâmpada UV enquanto esta estiver quente.
- Não trabalhe com o purificador sem a estrutura de protecção colocada para evitar o contacto com lâmpadas quentes.
- Se o higienizador for utilizado em 3 ciclos de limpeza por UV consecutivos (ou seja, 3 vezes seguidas), desligue-o durante, no mínimo, 30 minutos antes de iniciar outro ciclo de limpeza por UV.

## Campos electromagnéticos (CEM)

---

Este aparelho Philips cumpre todas as normas e regulamentos aplicáveis relativos à exposição a campos electromagnéticos.

### Descrição geral (fig. 1)

- 1 Tampa de protecção
- 2 Cabeça da escova
- 3 Pega com toque suave
- 4 Botão ligar/desligar
- 5 Botão da escovagem personalizada
- 6 Modos de escovagem (apenas modelos específicos)
- 7 Rotinas de escovagem (apenas modelos específicos)
- 8 Indicador do nível da bateria Deluxe
- 9 Carregador de viagem
- 10 Higienizador UV com carregador integrado e enrolador do fio (apenas modelos específicos)
  - Não ilustrado: Lâmpada UV
  - Não ilustrado: Tabuleiro do Higienizador UV
  - Não ilustrado: Estrutura de protecção da lâmpada UV

*Nota: Os conteúdos da caixa irão variar com base no tipo de escova adquirido*

### Preparar para a utilização

#### Colocação da cabeça da escova

---

- 1 Alinhe a cabeça da escova de forma a que as cerdas estejam viradas para o lado da frente da pega. (fig. 2)
- 2 Pressione firmemente a cabeça da escova contra a ponta metálica até encaixar.

*Nota: Quando a cabeça da escova é encaixada, é normal haver uma pequena folga entre a cabeça da escova e a pega.*

## Carregar o aparelho

---

- 1 Ligue o carregador a uma tomada eléctrica.
  - 2 Coloque a pega no carregador (fig. 3).
- O indicador de carga da bateria fica intermitente para indicar que a escova está a ser carregada.

### Indicador do nível da bateria Deluxe:

Indica a quantidade restante de energia da bateria

- 3 LED verdes: 75-100%
- 2 LED verdes: 50-74%
- 1 LED verde: 25-49%
- 1 LED amarelo intermitente: menos de 25%

*Nota: Quando a bateria da Sonicare tiver pouca carga, irá ouvir 3 sinais sonoros e 1 LED do indicador do nível da bateria fica intermitente a amarelo durante 30 segundos depois de um ciclo de escovagem de 2 minutos.*

*Nota: Para manter a bateria totalmente carregada, pode manter a Sonicare no carregador quando não estiver a ser utilizada. São necessárias, no mínimo, 24 horas para carregar completamente a bateria.*

## Utilizar o aparelho

### Instruções de escovagem

---

- 1 Molhe as cerdas e aplique uma pequena quantidade de pasta dos dentes.
- 2 Coloque as cerdas contra os dentes ligeiramente inclinadas em relação à linha das gengivas (fig. 4).
- 3 Prima uma vez o botão ligar/desligar para ligar a Sonicare.

*Nota: Para evitar que a pasta de dentes seja salpicada, certifique-se de que a escova de dentes está em contacto com os seus dentes antes de ligar a Sonicare.*

- 4 Aplique uma ligeira pressão para maximizar a eficácia da Sonicare e deixe que a escova faça as escovagens por si.

- 5** Desloque suavemente a cabeça da escova pelos dentes num pequeno movimento para trás e para a frente, de modo a que as cerdas mais compridas alcancem os espaços interdentários. Continue este movimento durante o ciclo de escovagem.

*Nota: Para se certificar de que escova toda a boca uniformemente, divida a boca em 4 secções, utilizando a função Quadpacer (consulte o capítulo “Funções”).*

- 6** Escove cada secção durante 30 segundos para um período de escovagem total de 2 minutos. Comece com a secção 1 (dentes superiores exteriores) e, em seguida, escove a secção 2 (dentes superiores interiores). Continue com a secção 3 (dentes inferiores exteriores) e, por fim, a secção 4 (dentes inferiores interiores) (fig. 5).

- 7** Depois de ter completado o ciclo de escovagem, pode passar mais tempo a escovar a superfície dos dentes e as áreas onde ocorrem manchas. Também pode escovar a língua, com a escova ligada ou desligada, como preferir (fig. 6).

Pode utilizar a Sonicare de forma segura em:

- Aparelhos dentários (as cabeças da escova desgastam-se mais depressa quando utilizadas em aparelhos dentários)
- Restaurações dentárias (chumbos, coroas, revestimentos)

## **Personalização da escovagem**

---

A Sonicare inicia-se automaticamente no modo predefinido Clean. Para personalizar a escovagem:

- 1** Ligue a Sonicare, prima o botão da escovagem personalizada para alternar entre os modos e as rotinas.
- ▶ O LED verde indica a forma ou rotina seleccionada.

*Nota: Quando a escova de dentes já está ligada, pode alternar entre os modos mas não entre as rotinas. As rotinas têm de ser seleccionadas antes de escovar os dentes.*



## Modos de escovagem

---

### Modo Clean (Limpar)

Modo predefinido para uma limpeza superior dos dentes.

### Modo Sensitive (apenas em modelos específicos)

Limpeza suave mas profunda para dentes e gengivas sensíveis.

### Modo White (apenas em modelos específicos)

Composto por 2 minutos no modo Clean, seguidos de 30 segundos adicionais no modo White, para se concentrar nos dentes da frente visíveis.

### Instruções de escovagem do modo White

- 1** Escove durante os primeiros dois minutos como explicado na secção “Instruções de escovagem”.
- 2** Depois de 2 minutos no modo Clean, uma alteração no som e no movimento de escovagem indica o início do modo White. Este é o sinal para iniciar a escovagem dos dentes superiores da frente durante 15 segundos.
- 3** Quando surgir o próximo sinal sonoro e uma pausa, passe para os dentes inferiores da frente durante os últimos 15 segundos de escovagem.

### Modo Massage

Modo para estimulação suave das gengivas.

## Rotinas de escovagem

---

### Rotina Go Care

Ciclo de escovagem de 1 minuto no modo Clean para uma rápida escovagem. Irá ouvir o sinal Quadpacer em intervalos de 15 segundos.

### Rotina Max Care

Ciclo de escovagem de 3 minutos que combina os modos Clean e Massage numa só rotina para uma limpeza profunda da boca. Consiste de 30 segundos no modo Clean e 15 segundos no modo Massage para cada uma das 4 secções da sua boca. Irá ouvir o sinal do Quadpacer em intervalos de 45 segundos.

**Nota:** Quando a Sonicare for utilizada em estudos clínicos, deve ser seleccionado o modo predefinido Clean de 2 minutos e a pega deve estar completamente carregada. Desactive a função Easy-start e, em áreas onde há um excesso de manchas, pode despende um tempo de escovagem adicional de 30 segundos para ajudar a remover as manchas.

## Funções

### Easy-start

---

- Este modelo Sonicare é fornecido com a função Easy-start activada.
- A funcionalidade Easy-start aumenta gradualmente a potência durante as 14 primeiras escovagens para que possa habituar-se à escovagem da Sonicare.

**Nota:** Cada uma das primeiras 14 escovagens deve durar, no mínimo, 1 minuto para percorrer correctamente o ciclo de arranque do Easy-start.

### Activação ou desactivação da função Easy-start

**1** Coloque a cabeça da escova na pega.

**2** Coloque a pega no carregador ligado à corrente.

- Para desactivar a função Easy-start:

Prima e mantenha premido o botão de ligar/desligar durante 5 segundos. Irá ouvir 1 sinal sonoro, indicando que a função Easy-start foi desactivada.

- Para activar a função Easy-start:

Mantenha o botão de ligar/desligar premido durante 5 segundos. Irá ouvir 2 sinais sonoros, indicando que a função Easy-start foi activada.

**Nota:** Não se aconselha a utilização da função Easy-start para além do período de arranque inicial porque isso reduz a eficácia da Sonicare na remoção da placa bacteriana.

### Smartimer

---

O Smartimer indica que o ciclo de escovagem está completo, desligando automaticamente a escova de dentes no final do ciclo de escovagem.

Os profissionais dentários recomendam uma escovagem de pelo menos dois minutos, duas vezes por dia.

## Quadpacer

---

- O Quadpacer é um temporizador de intervalos que emite um pequeno bip e inclui uma pausa para lhe recordar a escovagem das quatro secções da sua boca. Consoante o modo ou rotina de escovagem seleccionada, o Quadpacer emite um sinal sonoro em intervalos diferentes durante o ciclo de escovagem. Consulte as secções “Instruções de escovagem” e “Personalização da escovagem” (fig. 5).

A função Quadpacer neste modelo está activa. Para desactivar ou reactivar a função Quadpacer:

**1** Coloque a pega com a cabeça da escova colocada no carregador ligado à corrente.

**2** Mantenha o botão da escovagem personalizada premido até:

- A Ouve 1 sinal sonoro para indicar que o Quadpacer foi desactivado.
- B Ouve 2 sinais sonoros para indicar que o Quadpacer foi activado.

*Nota: A função Quadpacer não pode ser desactivada nas rotinas de escovagem pré-programadas Go Care e Max Care.*

## Enrolador de fio integrado no higienizador UV

---

- 1** Se o seu tipo de escova Sonicare incluir o higienizador, pode utilizar a funcionalidade do enrolador de fio na parte inferior do higienizador para armazenar fio em excesso (fig. 7).

## Desinfectar

### Desinfectar

---

- Com o higienizador UV pode limpar a cabeça da escova após cada utilização (fig. 8).

**Desligue o higienizador, pare a sua utilização e ligue para o Apoio ao Cliente, se:**

- a lâmpada UV permanecer acesa quando a porta está aberta.
- a janela estiver partida ou não se encontrar no higienizador.
- o higienizador libertar fumo ou um cheiro a queimado enquanto está em funcionamento.

*Nota: A luz UV pode ser nociva para o olho e a pele humana. Mantenha higienizador sempre fora do alcance de crianças.*

- 1** Depois da escovagem, enxagúe a cabeça da escova e sacuda o excesso de água.

Não coloque a tampa protectora na cabeça da escova durante o ciclo do Higienizador UV.

- 2** Coloque o dedo na reentrância da porta na parte superior do higienizador e puxe para abrir a porta (fig. 9).
- 3** Coloque a cabeça da escova num dos 2 encaixes no higienizador com as cerdas voltadas para a lâmpada. (fig. 10)

*Nota: Limpe apenas cabeças da escova de encaixe Sonicare no higienizador.*

*Nota: A cabeça da escova Sonicare for Kids desgasta-se e degrada-se no higienizador UV. Tem de verificar e substituir a escova do seu filho com maior frequência do que as cabeças da escova Sonicare normais (consulte o capítulo “Substituição”).*

- 4** Certifique-se de que o higienizador está ligado a uma tomada eléctrica.
- 5** Feche a porta e prima o botão verde de ligar/desligar uma vez para seleccionar o ciclo de limpeza UV.

*Nota: Apenas pode ligar o higienizador quando a porta estiver fechada correctamente.*

*Nota: O higienizador pára caso abra a porta durante o ciclo de desinfectação.*

*Nota: O ciclo do Higienizador UV funciona durante 10 minutos, desligando-se depois automaticamente.*

- ▶ O higienizador está em funcionamento quando a luz brilha através da janela.

## **Limpeza**

Não lave a cabeça da escova, a pega, o carregador de viagem nem o higienizador UV na máquina de lavar loiça.

## **Pega da escova de dentes**

---

- 1** Retire a cabeça da escova e enxágue a extremidade metálica com água morna (fig. 11).

Não pressione o vedante de borracha na extremidade metálica com objectos afiados pois pode danificá-lo.

- 2** Utilize um pano húmido para limpar toda a superfície da pega.

## **Cabeça da escova**

---

- 1** Enxágue a cabeça da escova e as cerdas após cada utilização (fig. 12).

- 2** Retire a cabeça da escova da pega e enxágue a ligação da cabeça da escova pelo menos uma vez por semana com água morna.

## **Carregador**

---

- 1** Desligue o carregador da corrente.

- 2** Utilize um pano húmido para limpar a superfície do carregador.

## **Higienizador**

---

Não mergulhe o higienizador em água, nem o enxágue em água corrente.

Não limpe o Higienizador UV enquanto a lâmpada UV estiver quente.

Para o máximo de eficácia, recomendamos a limpeza semanal do germicida.

- 1** Desligue o Higienizador UV da corrente.

- 2** Puxe o tabuleiro de recolha para fora. Passe-o por água e limpe-o com um pano húmido (fig. 13).

- 3** Limpe todas as superfícies interiores com um pano húmido.

- 4** Retire a estrutura de protecção em frente à lâmpada UV. (fig. 14)

Para remover a estrutura, segure nas extremidades junto aos encaixes, aperte suavemente e puxe a estrutura de protecção para fora.

**5 Retire a lâmpada UV.**

Para retirar a lâmpada, agarre-a e puxe-a para fora da abraçadeira metálica.

**6 Limpe a estrutura de protecção e a lâmpada UV com um pano húmido.**

**7 Volte a colocar a lâmpada UV.**

Para voltar a colocar a lâmpada, alinhe a base da lâmpada com a abraçadeira metálica e empurre-a para o sítio.

**8 Volte a colocar a estrutura de protecção.**

Para voltar a inserir a estrutura, alinhe os encaixes da mesma com as ranhuras na superfície reflectora junto à lâmpada UV. Empurre a estrutura directamente para dentro das ranhuras no higienizador.

## **Arrumação**

Se não pretender utilizar o aparelho por um longo período de tempo, retire a ficha de alimentação da tomada eléctrica. Em seguida, limpe o aparelho e guarde-o num local fresco e seco, afastado da luz directa do sol. Pode utilizar a funcionalidade do enrolador do fio no higienizador UV para guardar devidamente o fio de alimentação.

## **Substituição**

### **Cabeça da escova**

---

Substitua as cabeças da escova Sonicare de 3 em 3 meses para obter os melhores resultados.

Utilize apenas cabeças da escova de substituição originais da Philips Sonicare.

### **Lâmpada UV**

---

As lâmpadas UV de substituição estão disponíveis através do Centro de Apoio ao Cliente da Philips no seu país.

## Reciclagem

- Este símbolo num produto significa que o produto está abrangido pela Directiva Europeia 2012/19/UE (fig. 15).
- Este símbolo significa que o produto contém uma bateria recarregável incorporada abrangida pela directiva europeia 2006/66/CE, o que significa que não pode ser eliminada juntamente com os resíduos domésticos comuns. Siga as instruções na secção “Retirar a bateria recarregável” para remover a bateria (fig. 16).
- Informe-se acerca do sistema local de recolha de resíduos relativamente a produtos eléctricos e electrónicos e pilhas recarregáveis. Cumpra as regras locais e nunca elimine o produto e as pilhas recarregáveis com os resíduos domésticos comuns. A eliminação correcta de produtos usados e das pilhas recarregáveis ajuda a evitar consequências nocivas para o meio ambiente e para a saúde pública.

### Retirar a bateria recarregável

Retire a bateria recarregável apenas quando se desfizer do aparelho.  
Certifique-se de que a bateria está completamente vazia quando a retirar.

Para retirar a bateria recarregável, é necessária uma chave de fendas de ponta plana. Observe as precauções básicas de segurança quando seguir o procedimento descrito em baixo. Proteja os olhos, as mãos, os dedos e a sua superfície de trabalho.

- 1** Para descarregar a bateria recarregável, retire a pega do carregador, ligue a Sonicare e mantenha-a em funcionamento até parar. Repita este passo até não ser possível ligar a Sonicare.
- 2** Introduza uma chave de fendas de cabeça chata na ranhura localizada na parte inferior da pega e rode-a para a esquerda para libertar a cobertura inferior (fig. 17).
- 3** Mantenha a pega virada ao contrário e pressione o eixo para libertar os componentes internos da pega (fig. 18).

- 4** Introduza a chave de parafusos por debaixo da placa do circuito, próximo das ligações da bateria, e rode a chave de forma a quebrar essas ligações. Retire a placa do circuito e levante a bateria do compartimento de plástico (fig. 19).

A bateria pode agora ser reciclada e o resto do produto pode ser eliminado adequadamente.

### **Garantia e assistência**

Se precisar de informações ou assistência, visite **[www.philips.com/support](http://www.philips.com/support)** ou leia o folheto da garantia mundial em separado.

### **Restrições à garantia**

---

As seguintes situações não estão abrangidas pelos regulamentos da garantia internacional:

- Cabeças da escova
- Danos causados pela utilização de peças de substituição não autorizadas.
- Danos causados por utilização indevida, abuso, negligência, alterações ou reparação não autorizada
- Desgaste normal, incluindo falhas, riscos, erosão, descoloração ou desvanecimento
- Lâmpada UV





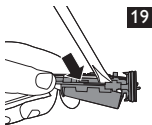
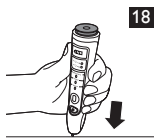
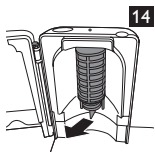
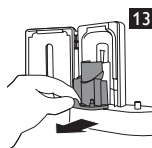
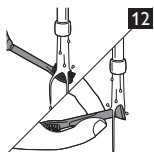
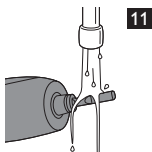
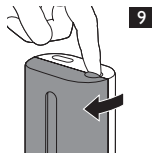
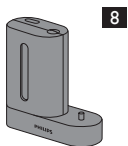
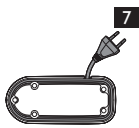
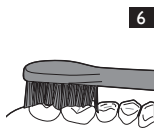
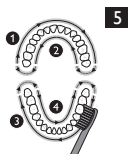
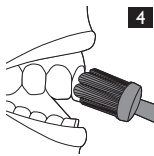
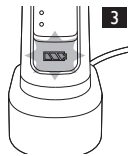
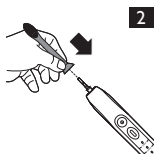

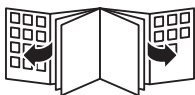



[www.philips.com/Sonicare](http://www.philips.com/Sonicare)

©2015 Koninklijke Philips N.V. (KPNV). All rights reserved.  
Philips and the Philips shield are trademarks of KPNV.  
Sonicare and the Sonicare logo are trademarks  
of Philips Oral Healthcare, LLC and/or KPNV.



100% recycled paper  
100% papier recyclé

4235.020.3111.1