

Always here to help you / 始终如一地为您提供帮助

Register your product and get support at / 请登录以下网址并得到相应的帮助
www.philips.com/welcome



HealthyWhite

PHILIPS
sonicare



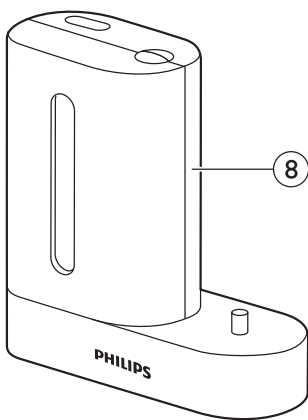
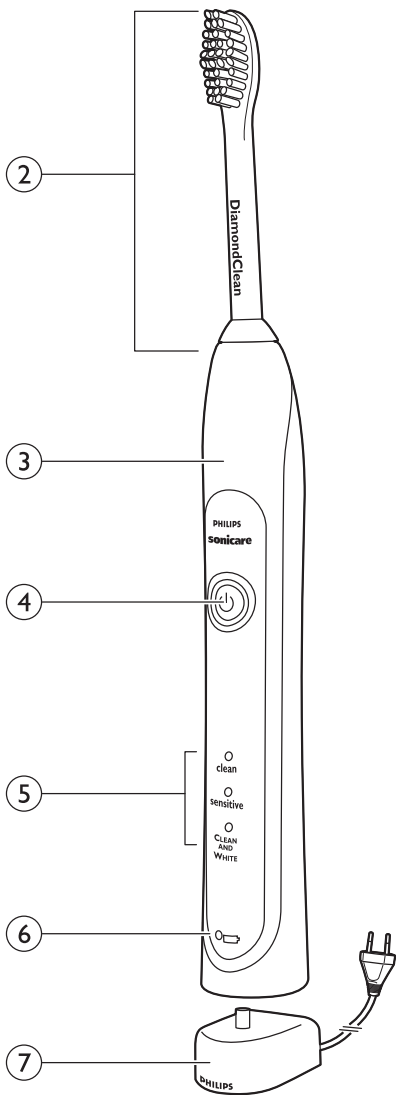
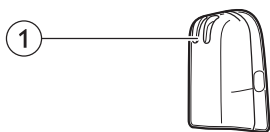

ENGLISH 6

한국어 17

繁體中文 28

简体中文 38

IMPORTANT SAFEGUARDS**READ ALL INSTRUCTIONS BEFORE USE****DANGERS**

To reduce the risk of electrocution:

- 1 Do not place or store the product where it can fall or be pulled into a tub or sink.
- 2 Do not place the product in or drop it into water or any other liquid.
- 3 Do not reach for a product that has fallen into water. Unplug immediately.
- 4 Do not use the product while bathing.

WARNINGS

To reduce the risk of burns, electrocution, fire to persons:

- 1 Discontinue use if this product appears damaged in any way (brush head, handle, charger and sanitizer). This product contains no user-serviceable parts. Refer to chapter 'Warranty and support' if your Sonicare no longer works properly or needs repair.
- 2 Never use the charger or sanitizer if it has a damaged cord or plug.
- 3 Keep the cord away from heated surfaces.
- 4 Do not use the charger or sanitizer outdoors.
- 5 Do not use the charger or sanitizer if dropped into water.
- 6 This product is designed to clean your teeth, gums and tongue only. Use this product only for its intended use as described in this booklet. Discontinue use of this product and contact a physician/dentist if discomfort or pain is experienced.
- 7 This appliance is not intended for use by persons (including children) with reduced physical, sensory or mental capabilities, or lack of experience and knowledge, unless they have been given supervision or instruction concerning use of the appliance by a person responsible for their safety.
- 8 Children should be supervised to ensure that they do not play with the appliance.
- 9 Do not use attachments other than those recommended by the manufacturer.
- 10 If your toothpaste includes peroxide, baking soda or other bicarbonate (common in whitening toothpastes), thoroughly clean your brush head and handle with soap and water after each use. Otherwise plastic cracking may occur.
- 11 To avoid damage to the product, do not place the brush head, handle, sanitizer, charger or charger covers in the dishwasher for cleaning.
- 12 Discontinue use of the sanitizer if the UV light bulb remains on when the door is open. UV light can be harmful to the human eye and skin. Keep the sanitizer out of the reach of children at all times.
- 13 Do not operate the UV sanitizer without the protective screen in place to avoid contact with hot bulb.
- 14 The UV light bulb is hot during and immediately after the sanitizing cycle. Do not touch the UV light bulb when it is hot.
- 15 Do not operate the UV sanitizer where aerosol (spray) products are being used or where oxygen is being administered.
- 16 If the sanitizer is used for 3 consecutive UV clean cycles (i.e., 3 times in a row) a minimum of 30 minutes 'Off Time' is required before you start another UV clean cycle.

MEDICAL WARNINGS

- 1 Consult your dental professional before you use this product if you have had oral or gum surgery in the previous 2 months.
- 2 Contact your dental professional if excessive bleeding occurs after using this product or bleeding continues to occur after 1 week of use.
- 3 If you have a pacemaker or other implanted device contact your physician or the device manufacturer prior to use.
- 4 Sonicare has been tested and is compliant with safety standards for electromagnetic devices.
- 5 Consult your physician prior to using the Sonicare if you have medical concerns.

SAVE THESE INSTRUCTIONS

Your Sonicare (Fig. 1)

- 1 Hygienic travel cap
- 2 Brush head
- 3 Interchangeable color code ring
- 4 Handle with soft grip
- 5 Power on/off button
- 6 Brushing modes
- 7 Charge light indicator
 - Deluxe charge indicator (select models)
 - Standard charge indicator (select models)
- 8 UV sanitizer with integrated charger and cord wrap (select models)
 - Not shown: UV light bulb
 - Not shown: Sanitizer drip tray
 - Not shown: Protective screen for UV light bulb

Note: The contents of the box vary based on model purchased

Getting started

Changing the color code ring

Sonicare brush heads come with interchangeable color code rings to identify your brush head.

To change the color code ring:

- 1 Pull the color code ring from the bottom of the brush head.

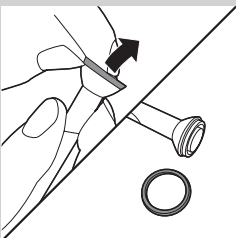

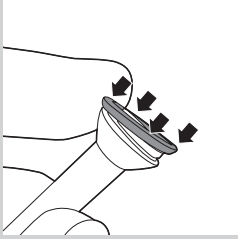

- 2 Install a new ring by slipping one edge of the new ring over the bottom of the brush head. Then press down on the other side to snap the ring into place.

Attaching the brush head

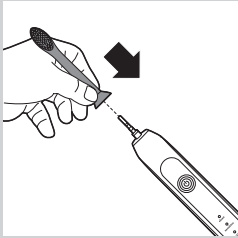

- 1 Align the brush head so the bristles face the front of the handle.
 - 2 Firmly press the brush head down onto the metal shaft until it stops.
- Note: There is a small gap between the color code ring and the handle.*

Charging your Sonicare

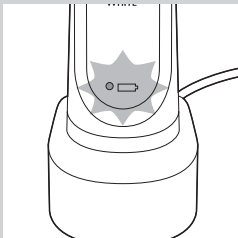

- 1 Plug the charger into a live outlet.
- 2 Place the handle on the charger.
 - ▶ The battery charge indicator next to the battery symbol flashes to indicate that the toothbrush is charging.

Battery charge indicator

The battery charge indicator shows the approximate remaining battery charge.

Deluxe charge indicator (select models):

- Solid green: 50-100%
- Flashing green: 10-49%
- Flashing yellow: less than 10%

Standard charge indicator (select models):

- Solid green: 50-100%
- Flashing green: less than 50%

Note: When the battery of your Sonicare is low, you hear 3 beeps after the completion of the brushing cycle and the battery charge indicator flashes for 30 seconds.

Note: To keep the battery fully charged, you may keep your Sonicare on the charger when not in use. It takes 24 hours to fully charge the battery.

Using your Sonicare

Brushing instructions

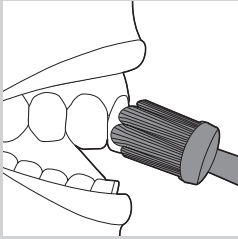

- 1** Wet the bristles and apply a small amount of toothpaste.
- 2** Place the toothbrush bristles against the teeth at a slight angle towards the gumline.
- 3** Press the power on/off button to turn on the Sonicare.
- 4** Apply light pressure to maximize Sonicare's effectiveness and let the Sonicare toothbrush do the brushing for you.
- 5** Gently move the brush head slowly across the teeth in a small back and forth motion so the longer bristles reach between your teeth. Continue this motion throughout your brushing cycle.

Note: To make sure you brush evenly throughout the mouth, divide your mouth into 4 sections using the Quadpacer feature (see chapter 'Features').

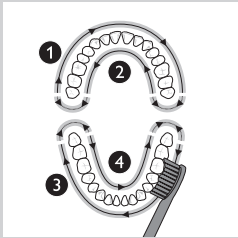

- 6** Begin brushing in section 1 (outside top teeth) and brush for 30 seconds before moving to section 2 (inside top teeth). Continue brushing in section 3 (outside bottom teeth) and brush for 30 seconds before moving to section 4 (inside bottom teeth).

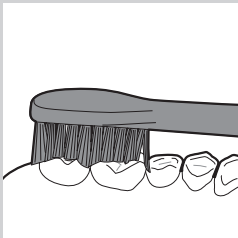

- 7** After you have completed the brushing cycle, you can spend additional time brushing the chewing surfaces of your teeth and areas where staining occurs. You may also brush your tongue, with the toothbrush turned on or off, as you prefer.

Your Sonicare is safe to use on:

- Braces (brush heads wear out sooner when used on braces)
- Dental restorations (fillings, crowns, veneers)

Note: The toothbrush may be turned off at any time by pressing and holding the power on/off button for 2 seconds.

Clean and White mode brushing instructions

The Clean and White mode combines 2 minutes of Clean mode for a whole mouth clean, with an additional 30 seconds of White mode to focus on the visible front teeth.

- 1** Brush the first 2 minutes as instructed in steps 1-6 above.
- 2** After the 2 minutes of Clean mode, the White mode begins with a change in brushing sound and motion. That is your signal to start brushing the upper front teeth for 15 seconds
- 3** At the next beep and pause, move to the bottom front teeth for the final 15 seconds of brushing.

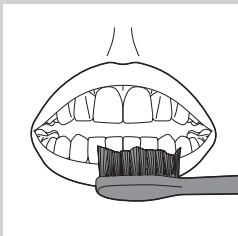

Brushing modes

Sonicare automatically starts in the default Clean mode. To select a different brushing mode:

- 1 Press the on/off button to toggle between modes.
- ▶ The green LED indicates the selected mode.

Note: You can only switch between modes when the toothbrush is turned on.

Clean mode

Standard mode for superior teeth cleaning.

Sensitive mode (select models)

Gentle, yet thorough cleaning for sensitive gums and teeth.

Clean and White mode

2 minutes of Clean mode, with an additional 30 seconds of White mode to focus on your visible front teeth.

Note: When Sonicare is used in clinical studies, the default 2-minute Clean mode must be selected. However, in whitening/stain reduction studies, the Clean and White mode must be selected. The handle should be fully charged and the Easy-start feature deactivated.

Features

Easy-start

- This Sonicare model comes with the Easy-start feature activated.
- The Easy-start feature gently increases power over the first 14 brushings to ease into the Sonicare experience.

Note: Each of the first 14 brushings must be at least 1 minute in length to move through the Easy-start ramp-up cycle properly.

Note: When the Clean and White mode is selected, the Easy-start feature is inactive.

Deactivating or activating the Easy-start feature

- 1 Attach your brush head to the handle.

- 2 Place the handle in the plugged-in charger.

- To deactivate Easy-start:

Press and hold the power on/off button for 2 seconds. You hear 1 beep to indicate that the Easy-start feature has been deactivated.

- To activate Easy-start:

Press and hold the power on/off button for 2 seconds. You hear 2 beeps to indicate that the Easy-start feature has been activated.

Note: Using the Easy-start feature beyond the initial ramp-up period is not recommended and reduces Sonicare's effectiveness in removing plaque.

Smartimer

The Smartimer indicates that your brushing cycle is complete by automatically turning off the toothbrush at the end of the brushing cycle. Dental professionals recommend brushing no less than 2 minutes twice a day. If you want to pause or stop brushing during your 2-minute cycle, press and hold the power on/off button for 2 seconds. Press the power on/off button again and the Smartimer picks up where you left off. The Smartimer automatically resets to the beginning of a 2-minute cycle if:

- brushing is paused for 30 seconds or longer.
- the handle is returned to the charger.

Quadpacer (select models)

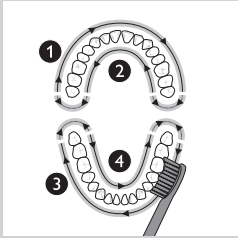

- The Quadpacer is an interval timer that has a short beep and pause to remind you to brush the 4 sections of your mouth evenly and thoroughly.
- When you use the two-minute Clean or Sensitive mode, you hear a short beep and a pause in brushing action at 30, 60 and 90 second intervals.

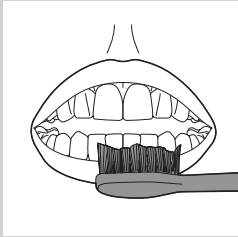

- When you use the Clean and White mode, you hear and feel a change in the brush head sound and motion after 2 minutes of Clean mode. Then move the brush head to the visible top front teeth and brush them for 15 seconds. At the final beep and pause, move to the visible bottom teeth and brush them for 15 seconds.

Cord wrap on deluxe charger (select models)

If your model includes the deluxe charger cover and base, the travel charger is pre-installed inside the cover. If you want to shorten the power cord, you can store excess cord in the cord wrap feature built into the charger base.

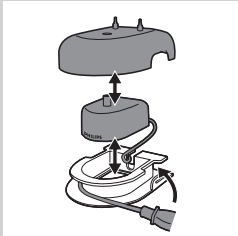

- 1** To separate the charger cover from the charger base, press the two gray snap bars on the charger base and pull the white charger cover upwards.

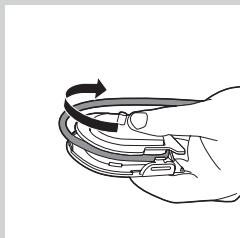

- 2 Wrap excess power cord around the gray charger base as shown in the picture. Be sure to wrap the cord on the inside of the two snap levers.

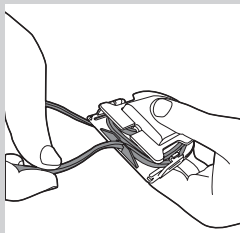

- 3 When you have stored the excess cord, guide the power cord through the small groove in the rear of the gray charger base.
- 4 Reattach the charger cover by pressing it down over the charger base until it snaps into place.

Tip: For extra convenience during travel, you can remove the travel charger and use it without the charger cover and charger base.

Cord wrap on sanitizer with integrated charger (select models)

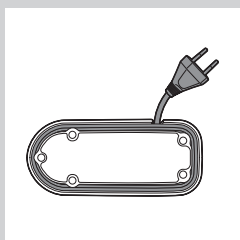

- 1 If your model includes the sanitizer, you can store excess cord using the cord wrap feature built into the bottom of the sanitizer.

Sanitizing (select models)

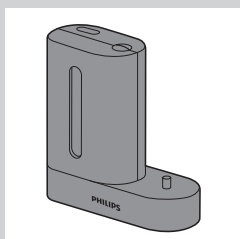

- With the UV sanitizer you can clean your brush head after every use.
- Unplug the sanitizer, discontinue use and call Consumer Care if:**
- The UV light bulb remains on when the door is open.
 - The window is broken or missing from the sanitizer.
 - The sanitizer gives off smoke or a burning smell while it is operating.

Note: UV light can be harmful to the human eye and skin. This device should be kept out of reach of children at all times.

- 1 After brushing, rinse the brush head and shake off excess water.

Do not place the travel cap on the brush head during sanitization.

- 2 Place your finger in the door recess on top of the sanitizer and pull open the door.

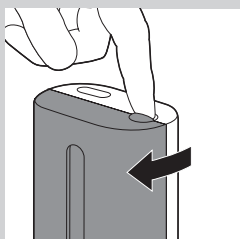

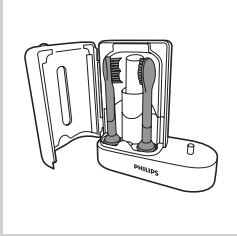

- 3** Place the brush head on one of the 2 pegs in the sanitizer with the bristles facing the light bulb.

Note: Only clean Sonicare snap-on brush heads in the sanitizer.

Note: Do not clean Sonicare for Kids brush heads in the sanitizer.

- 4** Make sure the sanitizer is plugged into a live outlet of appropriate voltage.

- 5** Close the door and press the green power on/off button once to select the UV clean cycle.

Note: You can only turn on the sanitizer if the door is properly closed.

Note: The sanitizer stops if you open the door during the sanitizing cycle.

Note: The sanitizer cycle runs for 10 minutes and then automatically shuts off.

- ▶ The sanitizer is in operation when the light glows through the window.

Cleaning

Do not clean the brush heads, handle, charger, charger covers or the UV sanitizer in the dishwasher.

Toothbrush handle

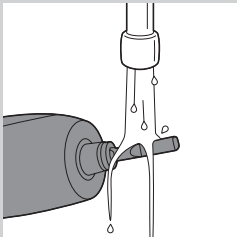

- 1** Remove the brush head and rinse the metal shaft area with warm water.

Do not push on the rubber seal on the metal shaft with sharp objects, as this may cause damage.

- 2** Use a damp cloth to wipe the entire surface of the handle.

Brush head

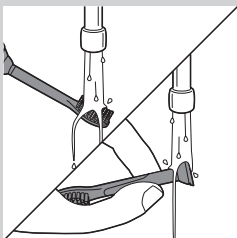

- 1** Rinse the brush head and bristles after each use.
- 2** Remove the brush head from the handle and rinse the brush head connection at least once a week with warm water.

Charger

- 1 Unplug the charger before cleaning.
- 2 Use a damp cloth to wipe the surface of the charger.

UV sanitizer (select models)

Do not immerse the sanitizer in water or rinse it under the faucet.

Do not clean the sanitizer when the UV light bulb is hot.

For optimal effectiveness, it is recommended to clean your sanitizer weekly.

- 1 Unplug the sanitizer.
- 2 Pull the drip tray straight out. Rinse the drip tray and wipe it clean with a damp cloth.
- 3 Clean all interior surfaces with a damp cloth.
- 4 Remove the protective screen in front of the UV light bulb.
To remove the screen, grasp the edges next to the snaps, gently squeeze and pull out the protective screen.
- 5 Remove the UV light bulb.
To remove the light bulb, grasp it and pull it out of the metal clasp.
- 6 Clean the protective screen and the UV light bulb with a damp cloth.
- 7 Reinsert the UV light bulb.
To reinsert the light bulb, align the bottom of the light bulb with the metal clasp and push the bulb into the clasp.
- 8 Reinsert the protective screen.
To reinsert the screen, align the pegs on the screen with the slots on the reflective surface near the UV light bulb. Push the screen straight into the slots on the sanitizer.

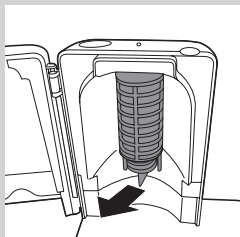
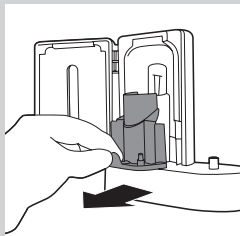

Storage

- If you are not going to use the product for an extended period of time, unplug it from the electrical outlet, clean it and store it in a cool and dry place away from direct sunlight. You can use the cord wrap (select models) to store the power cord in an organized manner.
- You can store brush heads on the pegs at the back of the charger:

Replacement

Brush head

- Replace Sonicare brush heads every 3 months to achieve optimal results.
- Use only compatible Sonicare replacement brush heads.

UV light bulb

- To purchase replacement UV light bulbs, contact your local Philips Consumer Care Center:

Disposal

Do not throw away the appliance with the normal household waste at the end of its life, but hand it in at an official collection point for recycling. By doing this, you help to preserve the environment.

Warranty and support

Philips guarantees its products for two years after the date of purchase. Defects due to faulty materials and workmanship will be repaired or replaced at Philips expense provided that convincing proof of purchase in the qualifying period is provided.

Contact your local Philips Consumer Care Center.

WARRANTY EXCLUSIONS

What is not covered under warranty:

- Brush heads
- Damage caused by misuse, abuse, neglect, alterations or unauthorized repair.
- Normal wear and tear, including chips, scratches, abrasions, discoloration or fading.
- UV light bulb

IMPLIED WARRANTIES

ANY IMPLIED WARRANTIES, INCLUDING IMPLIED WARRANTIES OF MERCHANTABILITY AND FITNESS FOR A PARTICULAR PURPOSE, SHALL BE LIMITED TO THE DURATION OF THE EXPRESS WARRANTIES SET FORTH ABOVE. IN SOME STATES LIMITATIONS ON DURATION OF IMPLIED WARRANTIES DO NOT APPLY.

LIMITATION OF REMEDIES

IN NO EVENT SHALL PHILIPS OR ANY OF ITS AFFILIATED OR SUBSIDIARY COMPANIES BE LIABLE FOR ANY SPECIAL, INCIDENTAL OR CONSEQUENTIAL DAMAGES BASED UPON BREACH OF WARRANTY, BREACH OF CONTRACT, NEGLIGENCE, TORT, OR ANY OTHER LEGAL THEORY. SUCH DAMAGES INCLUDE, WITHOUT LIMITATION, LOSS OF SAVINGS OR REVENUE; LOSS OF PROFIT; LOSS OF USE; THE CLAIMS OF THIRD PARTIES INCLUDING, WITHOUT LIMITATION, DENTISTS AND DENTAL HYGIENISTS; AND COST OF ANY SUBSTITUTE EQUIPMENT OR SERVICES. SOME STATES DO NOT ALLOW THE EXCLUSION OR LIMITATION OF INCIDENTAL OR CONSEQUENTIAL DAMAGES.

Frequently asked questions

This chapter lists the questions most frequently asked about the appliance. If you cannot find the answer to your question, contact the Consumer Care Center in your country.

Question	Answer
Why doesn't the Sonicare work?	You may need to recharge the Sonicare. Charge the Sonicare for at least 24 hours.
	Make sure that your Sonicare charger is plugged into a live electrical outlet and not into an outlet controlled by a light switch.
	You may need to reattach or replace the brush head.
Why do I feel a tickling sensation when I use the Sonicare?	You may experience a slight tickling/tingling sensation when you use the Sonicare for the first time. As you become accustomed to brushing with Sonicare, this sensation diminishes.
The brush head chatters against my teeth. What can I do about this?	To avoid this, keep the brush head properly oriented, with the bristles placed on the gumline at a slight angle.
Why does the Sonicare seem less powerful?	You may need to charge the Sonicare.
	The Easy-start feature may be on. Deactivate the Easy-start feature (See chapter 'Features').
	You may need to replace your brush head.
Why does the Sonicare seem to change power during brushing?	You may be in the Clean and White brushing mode. If this is the case, the toothbrush starts in the Clean mode for 2 minutes and then changes to the White mode for 30 seconds. The Clean and White mode has a different sound and brush movement.
Do I need a special charger if I travel with my Sonicare?	Travel tip: the Sonicare charger can be used with common worldwide voltages between 100-240V AC, at either 50 or 60Hz. A simple plug adapter is all that is required.
Why doesn't the UV sanitizer light go on?	You may need to plug the sanitizer into a live outlet.
	You may need to shut the door of the sanitizer.
	You may need to replace the UV light bulb (see chapter 'Replacement').

중요 안전 지침

본 제품을 사용하기 전에 이 사용 설명서를 주의 깊게 읽고 나중에 참조할 수 있도록 잘 보관하십시오.

위험

감전의 위험을 줄이는 방법:

- 1 충전기 및 살균기는 물이 있는 곳을 피해서 보관하십시오. 욕조, 세면대, 싱크대등 물이 가까이 있는 곳에서 보관하거나 놓아 두지 마십시오.
- 2 그리고 충전기 및 살균기를 물이나 기타 액체에 담그지 마십시오.
- 3 물에 떨어진 제품을 만지지 마십시오. 물에 떨어뜨린 경우 즉시 플러그를 뽑으십시오.
- 4 목욕 중에는 제품을 사용하지 마십시오.

경고

화상, 감전, 화재의 위험을 줄이려면:

- 1 제품에 손상된 부분(칫솔모, 칫솔 손잡이, 충전기 및 살균기)이 나타나면 사용을 중단하십시오. 이 제품에는 서비스 되는 부품이 없습니다. 소닉케어가 더 이상 제대로 작동하지 않거나 수리가 필요한 경우 '품질 보증 및 지원' 란을 참조하십시오.
- 2 코드 또는 플러그가 손상된 경우에는 충전기 또는 살균기를 절대 사용하지 마십시오.
- 3 코드가 제품의 가열된 표면에 닿지 않도록 하십시오.
- 4 충전기나 살균기를 야외에서는 사용하지 마십시오.
- 5 충전기나 살균기를 물 속에 빠뜨린 경우 사용하지 마십시오.
- 6 이 제품은 치아, 잇몸 및 혀를 닦을 수 있도록 설계되었습니다. 이 책자에서 설명하는 용도로만 제품을 사용하십시오. 사용 중 불편함이나 통증이 느껴지면 제품 사용을 중단하고 치과 전문의와 상의하십시오.
- 7 신체적인 감각 및 인지능력이 떨어지거나 경험과 지식이 풍부하지 않은 성인 및 어린이는 혼자 제품을 사용하지 말고 제품 사용과 관련하여 안전에 책임질 수 있도록 지시사항을 충분히 숙지한 사람의 도움을 받으십시오.
- 8 어린이가 제품을 가지고 놀지 못하도록 지도해 주십시오.
- 9 제조업체에서 권장한 제품 이외의 액세서리를 사용하지 마십시오.
- 10 사용하는 치약 성분에 과산화수소, 탄산수소나트륨, 기타 중탄산염(미백 치약 주성분)이 포함된 경우 이용 후에 칫솔모 및 손잡이를 비누로 닦고 물로 깨끗이 씻어내십시오. 그렇지 않으면 플라스틱에 금이 갈 수도 있습니다.
- 11 제품 손상을 방지하려면 칫솔모, 손잡이, 살균기, 충전기 또는 충전기 덮개를 식기세척기로 세척하지 마십시오.
- 12 제품 내부에 UV 전구의 불빛이 남아 있다면 살균기를 사용하지 마십시오. 자외선은 눈과 피부에 해로울 수 있습니다. 살균기를 항상 어린이의 손이 닿지 않는 장소에 보관하십시오.
- 13 뜨거운 전구에 닿을 수 있으므로 보호 스크린 없이 UV 살균기를 작동하지 마십시오.
- 14 살균 과정을 작동하는 도중이나 끝난 직후에는 UV 전구가 뜨겁습니다. 이 때에는 UV 전구를 만지지 마십시오.
- 15 에어로졸(스프레이) 제품이 사용 중이거나 산소가 나오는 곳에서는 UV 살균기를 작동하지 마십시오.
- 16 UV 살균기를 세 번 연속 사용한 경우 UV 살균 과정을 다시 시작하려면 최소 30분간 꺼두어야 합니다.

의료 경고

- 1 최근 2개월 내에 구강 또는 잇몸 수술을 받은 경우에는 칫솔을 사용하기 전에 치과 전문의와 상의하십시오.
- 2 본 제품을 사용한 후 출혈이 심하거나 1주일도 지나도 증상이 호전되지 않는다면 치과 전문의와 상의하십시오.
- 3 심장 박동 보조기 등 보조 기구를 이식 받은 경우에는 주치의나 보조 기구 제조업체에 문의하여 충분히 이해한 후 이용하십시오.
- 4 소닉케어는 국내 안전 기준에 따라 전자파 장애 검정을 받은 제품입니다.
- 5 의료적 문제는 소닉케어를 사용하기 전에 치과 의사와 상의하십시오.

이 설명서를 보관하십시오.

소닉케어 (그림 1)

- 1 위생 칫솔모 캡
- 2 브러쉬 헤드
- 3 교체 가능한 색상 코드링
- 4 부드러운 핸들그립
- 5 전원 버튼
- 6 세정 모드
- 7 충전 표시등
 - 고급 충전 표시등(특정 모델만 해당)
 - 표준 충전 표시등(특정 모델만 해당)
- 8 통합 충전기 및 코드 정리 기능이 있는 UV 살균기(특정 모델만 해당)
 - 그림 표시 안 됨: 자외선 전구
 - 그림 표시 안 됨: 살균기 받침대
 - 그림 표시 안 됨: UV 전구 보호 스크린

참고: 제품 구성품은 구입한 모델에 따라 다릅니다.

시작하기

색상 코드링 변경

소닉케어 칫솔모는 교체 가능한 색상 코드링으로 사용자 구별이 가능합니다.

색상 코드링 변경하기:

- 1 칫솔모의 아래쪽에서 색상 코드링을 빼내십시오.

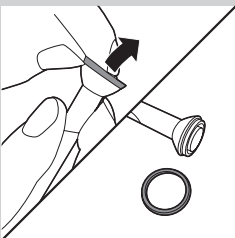

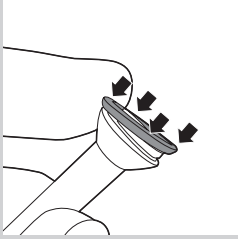

- 2 칫솔모의 아래쪽에 새로운 링의 가장자리 한 부분을 올려 놓아 새 링을 끼웁니다. 그런 다음 링의 다른 쪽 부분을 눌러 제대로 끼우십시오.

칫솔모 부착 방법

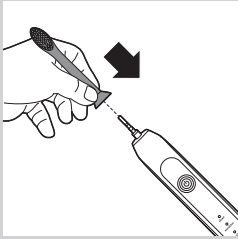

- 1 칫솔모가 손잡이 앞면을 향하도록 칫솔모를 조정합니다.
 - 2 칫솔모를 금속 샤프트에 꼭 눌러 고정시킵니다.
- 참고: 색상 코드링과 손잡이 사이가 약간 벌어집니다.

소닉케어 충전 방법

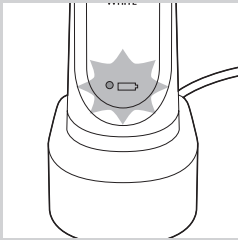

- 1 충전기를 전원 콘센트에 꽂으십시오.
- 2 충전기에 핸들을 꽂으십시오.
 - ▶ 배터리 기호 옆의 배터리 충전 표시등이 깜박이면 칫솔이 충전되고 있는 것입니다.

배터리 충전 표시등

배터리 충전 표시등은 대략적인 배터리 잔량을 보여줍니다.

고급 충전 표시등(특정 모델만 해당)

- 녹색: 50-100%
- 녹색 깜박임: 10-49%
- 노란색 깜박임: 10% 미만

표준 충전 표시등(특정 모델만 해당)

- 녹색: 50-100%
- 녹색 깜박임: 50% 미만

참고: 소닉케어의 배터리 잔량이 적으면 칫솔질 완료 후 신호음이 세 번 울리고 배터리 충전 표시등이 30초간 깜박입니다.

참고: 배터리를 완전 충전 상태로 유지하려면 소닉케어를 사용하지 않을 때 충전기에 꽂아 두어야 합니다. 배터리를 완전히 충전하려면 24시간이 걸립니다.

소닉케어 사용 방법

칫솔질 방법

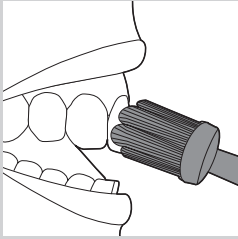

- 1 칫솔모에 소량의 치약을 바르십시오.
- 2 칫솔모가 잇몸과 살짝 각을 이루도록 치아에 올려놓으십시오.
- 3 전원 버튼을 눌러 소닉케어를 켜십시오.
- 4 소닉케어를 더욱 효과적으로 사용하려면 칫솔모를 치아에 세게 문지르지 마시고, 가볍게 미끄러지듯 사용하십시오.
- 5 치아를 향해 칫솔모를 앞 뒤로 약간씩 움직여서 긴 칫솔모가 치아 사이까지 닿게 하고, 이 동작을 양치질하는 동안 계속하십시오.

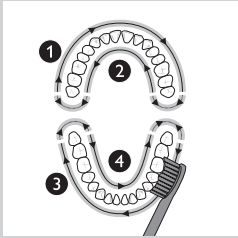

참고: Quadpacer(쿼드페이서) 기능을 사용하여 입안을 4개의 구간으로 나누고 알림음에 따라 입 안 치아를 골고루 양치할 수 있습니다.('기능' 란 참조).

- 6 1구간(윗니 바깥쪽)부터 30초 동안 양치한 후 2구간(윗니 안쪽)으로 칫솔모를 옮기십시오. 계속해서 3구간(아랫니 바깥쪽)을 30초간 닦은 다음 4구간(아랫니 안쪽)으로 옮기십시오.

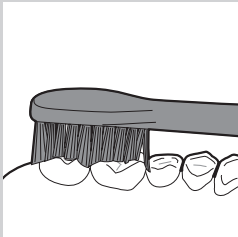

- 7 칫솔질 시간이 완료된 다음 추가로 어금니 및 착색 부분을 닦을 수 있습니다. 또한 칫솔의 전원을 켜거나 끈 상태에서 원하는 대로 혀를 닦을 수도 있습니다.

소닉케어는 다음과 같은 경우에 사용해도 안전합니다.

- 치아 교정기(교정기에 사용하는 경우 칫솔모가 보다 빨리 마모될 수 있습니다.)
- 치아 보철물(신경치료, 크라운, 라미네이트)

참고: 전원 버튼을 2초간 눌러 언제든지 칫솔을 끌 수 있습니다.

세정 및 미백 모드 칫솔질 지침

세정 및 미백 모드는 전체 구강을 세정하는 2분의 세정 모드와 눈에 보이는 앞니에 중점을 둔 추가 30초의 미백 모드가 결합된 것입니다.

- 1 위의 1-6단계에 나온 대로 처음 2분 동안 칫솔질을 합니다.
- 2 2분의 세정 모드가 지나면 칫솔질 소리 및 동작이 바뀌면서 미백 모드가 시작됩니다. 이것은 15초 동안 위쪽 앞니의 칫솔질을 시작하라는 신호입니다.
- 3 다음 신호음이 울리면서 일시 중지되면 아래쪽 앞니로 이동하여 마지막 15초 동안 칫솔질을 합니다.

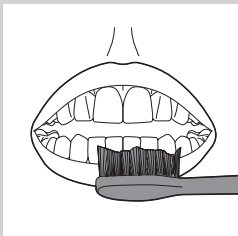

세정 모드

소닉케어는 일반 세정 모드에서 자동으로 시작됩니다. 다른 칫솔질 모드를 선택하려면

- 1 전원 버튼을 눌러 모드를 전환합니다.
- ▶ 녹색 LED는 선택한 모드를 나타냅니다.

참고: 칫솔이 켜져 있을 때만 모드를 전환할 수 있습니다.

일반세정 모드

표준 모드로 탁월한 세정을 할 수 있습니다.

민감세정 모드(특정 모델만 해당)

민감한 잇몸과 치아를 위해 부드럽게 세정합니다.

세정 및 미백 모드

2분의 세정 모드와 눈에 보이는 앞니에 중점을 둔 추가 30초의 미백 모드로 구성됩니다.

참고: 소닉케어를 임상 연구에 사용할 때는 기본값인 2분의 세정 모드를 선택해야 합니다. 하지만 미백/착색 감소 연구에서는 세정 및 미백 모드를 선택해야 합니다. 손잡이를 완전히 충전하고 이지스타트 기능을 해제해야 합니다.

기능

이지스타트

- 이 소닉케어 모델에는 이지스타트 기능이 설정되어 있습니다.
- 이지스타트 기능은 최초 14회 양치하는 동안 서서히 전원을 높여서 소닉케어에 익숙해지도록 합니다.

참고: 최초 14회의 양치시 이지스타트 기능의 점증 사이클에 제대로 포함되는 최소 양치시간은 1분입니다.

참고: 세정 및 미백 모드를 선택하면 이지스타트 기능이 적용되지 않습니다.

이지스타트 기능 설정/해제 방법

- 1 핸들에 칫솔모를 결합하십시오.

- 2 전원에 연결된 충전기에 소닉케어 핸들을 꽂으십시오.

- 이지스타트 기능 해제:

전원 버튼을 2초 동안 누르십시오. 이지스타트 기능이 해제됨을 알리는 신호음이 1번 울립니다.

- 이지스타트 기능 작동:

전원 버튼을 2초 동안 누르십시오. 이지스타트 기능이 설정됨을 알리는 신호음이 2번 울립니다.

참고: 최초 이지스타트 사이클 기간 이후에 이지스타트 기능을 사용하는 것은 소닉케어의 플라그 제거 성능을 저하시키므로 사용하지 않는 것이 좋습니다.

스마트타이머

칫솔질 종료 시에 칫솔이 자동으로 꺼져 스마트타이머는 칫솔질이 완료되었음을 나타내줍니다.

치과 전문의는 하루에 두 번씩 2분 이상 칫솔질 하는 것을 권장합니다.

2분의 양치 시간 중 칫솔질을 일시 중지하거나 멈추려면 전원 버튼을 2초 동안 누르십시오. 전원 버튼을 다시 누르면 스마트타이머 기능이 남은 시간만큼 다시 작동됩니다. 2분의 양치 시간이 처음부터 다시 계산되는 경우는 다음과 같습니다.

- 30초 이상 칫솔질을 멈춘 경우
- 손잡이를 충전기에 꽂은 경우

쿼드페이서(특정 모델만 해당)

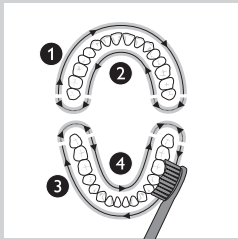

- 쿼드페이서는 입 안을 골고루 깔끔하게 양치할 수 있도록 짧은 신호음과 함께 일시 중지하는 간격 타이머입니다.
- 2분의 일반세정 또는 민감세정 모드를 사용할 경우 30초, 60초 및 90초 간격으로 신호음이 짧게 울리면서 일시 중지합니다.

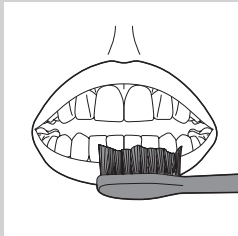

- 세정 및 미백 모드를 사용할 경우 2분의 세정 모드 후 칫솔모 소리와 동작이 바뀌면 칫솔모를 눈에 보이는 위쪽 앞으로 이동하여 15초 동안 칫솔질을 합니다. 그런 다음 최종 신호음이 들리면 일시 정지하여 눈에 보이는 아랫니로 이동하여 15초 동안 칫솔질을 합니다.

고급 충전기의 코드 정리(특정 모델만 해당)

모델에 고급 충전기의 덮개 및 충전대가 포함되어 있다면 덮개 내부에 이미 여행용 충전기가 내장되어 있습니다. 전원 코드를 짧게 하려면 충전대에 내장되어 있는 코드 정리 기능으로 사용하지 않는 코드를 보관할 수 있습니다.

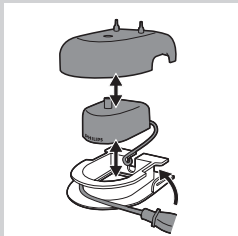

- 1** 충전기 덮개를 충전대에서 분리하려면 충전대에 있는 두 개의 회색바를 눌러 하얀색 충전기 덮개가 위로 올라오도록 당깁니다.

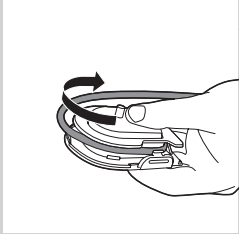

2 그림과 같이 회색 충전대 주변의 사용하지 않는 전원 코드를 정리합니다. 코드는 두 개의 걸쇠 손잡이 안으로 정리해야 합니다.

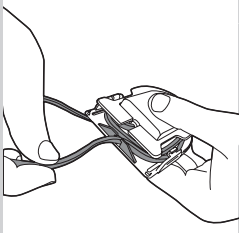

3 남은 코드를 보관할 때에는 회색 충전대 후면의 작은 홈에 전원 코드를 놓습니다.

4 충전기 덮개가 제자리에 고정될 때까지 충전대 위로 눌러 충전기 덮개를 다시 연결하십시오.

도움말: 여행을 더욱 편안하게 즐기려면, 여행용 충전기의 충전기 덮개 및 충전대는 제거한 채로 사용하십시오.

통합 충전기 포함 살균기의 코드 정리(특정 모델만 해당)

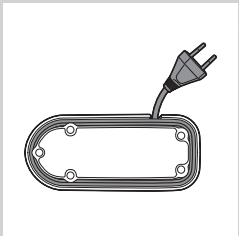

1 모델에 살균기가 포함되어 있는 경우 살균기 바닥에 내장된 코드 정리 기능으로 사용하지 않는 코드를 보관할 수 있습니다.

살균기(특정 모델만 해당)

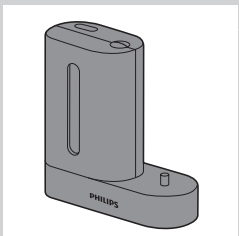

- UV 살균기로 사용한 칫솔모를 살균세정할 수 있습니다.
- 다음과 같은 경우 살균기의 전원 코드를 뽑고 사용을 중단한 후 고객 상담실에 문의하십시오.**
- 살균기 문을 열 때 UV 전구가 켜지는 경우
 - 살균기 창이 깨졌거나 빠진 경우
 - 살균기를 작동할 때 연기가 나거나 타는 냄새가 나는 경우

참고: 자외선은 눈과 피부에 해로울 수 있습니다. 제품을 항상 어린이의 손이 닿지 않는 장소에 보관하십시오.

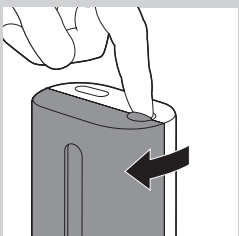

1 칫솔질 후 칫솔모를 충분한 물로 행구고 물기를 털어내십시오.

살균 과정을 작동하는 중에는 칫솔모에 여행용 뚜껑을 씌우지 마십시오.

2 살균기 위쪽의 문 홈에 손가락을 넣고 문을 당겨서 여십시오.

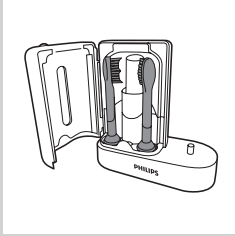

3 칫솔모가 전구를 향하게 하여 살균기에 있는 2개의 길이 중 하나에 칫솔모를 놓습니다.

참고: 소닉케어 스냅형 칫솔모만 살균기에서 세정할 수 있습니다.

참고: 살균기에서 소닉케어 키즈 칫솔모를 세정하지 마십시오.

4 살균기가 올바른 전압의 전원 콘센트에 꽂혔는지 확인하십시오.

5 살균기의 문을 닫고 녹색 전원 버튼을 한번 눌러 자외선 세정 과정을 선택합니다.

참고: 살균기의 문이 제대로 닫혀있는 경우에만 살균기를 켜십시오.

참고: 살균 과정을 작동하는 도중에 문을 연 경우 살균기가 작동을 멈춥니다.

참고: 살균 과정은 10분 동안 계속된 다음 자동으로 꺼집니다.

▶ 살균기 작동 중에는 불이 켜지며 창을 통해 확인할 수 있습니다.

세척

칫솔모, 손잡이, 충전기, 충전기 덮개 또는 UV 살균기를 식기세척기로 세척하지 마십시오.

핸들

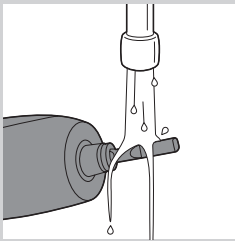

1 칫솔모를 제거하고 금속 샤프트 부분을 따뜻한 물로 헹굽니다.

손상될 수 있으므로 금속 샤프트 주위의 고무 덮개를 날카로운 물체로 누르지 마십시오.

2 핸들의 전체 표면을 물에 적신 천으로 닦으십시오.

브러쉬 헤드

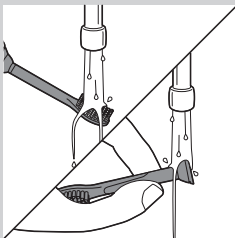

1 사용 후에는 항상 칫솔모를 물로 헹구십시오.

2 핸들에서 칫솔모를 제거하고 매주 1회 칫솔모와 핸들 사이 연결 부분을 따뜻한 물로 닦아줍니다.

충전기

- 1 충전기를 닦기 전에 플러그를 뽑으십시오.
- 2 충전기의 표면을 물에 적신 천으로 닦으십시오.

UV 살균기(특정 모델만 해당)

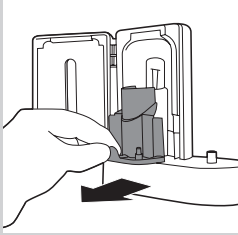

살균기를 물에 담그거나 행구지 마십시오.

UV 전구가 뜨거울 때에는 살균기로 세척하지 마십시오.
최적의 효과를 위해 살균기를 일주일에 한 번씩 닦으십시오.

- 1 살균기의 전원 코드를 뽑으십시오.
- 2 받침대를 똑바로 잡아당겨 빼십시오. 받침대를 행구고 젖은 천을 사용하여 닦으십시오.
- 3 내부 표면을 젖은 천으로 닦으십시오.

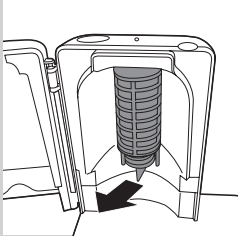

4 UV 전구 앞의 보호 스크린을 제거하십시오.

보호 스크린을 분리하려면 걸쇠 옆의 가장자리를 살짝 잡아 당기십시오.

5 UV 전구를 분리하십시오.
전구를 잡고 금속 버클을 잡아당겨 전구를 분리하십시오.

6 보호 스크린을 세척하고 UV 전구를 젖은 천으로 닦으십시오.

7 UV 전구를 다시 끼우십시오.

전구를 다시 끼우려면 전구 아래쪽의 금속 버클을 조정하여 버클쪽으로 누르십시오.

8 보호 스크린 재설치

스크린을 재설치하려면 스크린의 못을 UV 전구 부근에 있는 반사면의 슬롯에 맞추십시오. 스크린을 살균기의 슬롯 안으로 똑바로 밀어 넣으십시오.

보관

- 제품을 장기간 사용하지 않으려면 플러그를 뽑고 세척한 다음 직사광선이 없는 건냉한 장소에 보관하십시오. 코드 정리 기능(특정 모델만 해당)을 사용하여 전원 코드를 정리해서 보관할 수 있습니다.
- 칫솔모를 충전기 뒤쪽에 있는 걸이에 걸어 보관할 수도 있습니다.

교체

브러쉬 헤드

- 최적의 결과를 얻으려면 3개월에 한 번씩 소닉케어 칫솔모로 교체하십시오.
- 함께 사용할 수 있는 소닉케어 교체용 칫솔모만 이용하십시오.

UV 전구

- 교체형 UV 전구를 구입하려면 필립스 서비스 센터로 문의하십시오.

폐기

수명이 다 된 제품은 일반 가정용 쓰레기와 함께 버리지 마시고 지정된 재활용 수거 장소에 버리십시오. 이런 방법으로 환경 보호에 동참하실 수 있습니다.

품질 보증 및 지원

필립스의 제품 보증 기간은 구입일로부터 2년입니다. 보증 기간 동안 재료 및 사양의 결함으로 인한 고장이 발생할 경우 제품 구입을 증명할 수 있는 근거 자료를 제출하시면 필립스에서는 무상으로 제품을 수리해 드리거나 교체해 드립니다. 필립스 서비스 센터로 문의하십시오.

보증 배제

보증이 적용되지 않는 품목:

- 브러시 헤드
- 오용, 남용, 부주의, 개조 또는 무단 수리로 인한 손상
- 찌개집, 긁힘, 마모, 변색, 탈색 등 일반적인 마모 및 손상
- UV 전구

암묵적 보증

상품성 및 특정 목적에 대한 적합성 보장을 비롯한 암묵적 보증은 위에 규정된 명시적 보증 기간으로 제한됩니다. 일부 국가에서는 암묵적 보증에 대한 기간 제한이 적용되지 않습니다.

구제책 제한

필립스 또는 필립스 계열사 및 자회사는 보증 요건 미준수, 계약 위반, 사용자의 부주의, 잘못된 사용, 또는 기타 법규 위반으로 인해 발생한 어떤 종류의 특별, 부수적 또는 파생적 손해에 대해 책임지지 않습니다. 여기에는 비용 절감의 기회 또는 수익의 상실, 영업 이익 손실, 사용 손실, 치과 전문의나 치위생사 등을 포함하나 이에 국한되지는 않는 제 3자의 클레임 제기, 장비 또는 서비스 대체에 따른 추가 비용 발생 등을 포함하나 이에 국한되지는 않는 모든 경우의 손해나 손실이 해당됩니다. 일부 지역이나 국가에서는 부수적 또는 파생적 손해에 대한 보상 제한 또는 배제를 인정하지 않습니다.

자주 묻는 질문 (FAQ)

제품에 대해 가장 자주 묻는 질문에 대한 답을 소개하고 있습니다. 원하는 질문에 대한 답변을 찾을 수 없는 경우 필립스 고객 상담실로 문의하십시오.

질문

답변

소닉케어가 작동하지 않습니다.

소닉케어를 충전해야 합니다. 최소 24시간 이상 충전하십시오.

소닉케어 충전기가 전등 스위치가 제어하는 콘센트가 아닌 전원 콘센트에 꽂혀 있는지 확인하십시오.

칫솔모를 재부착 또는 교체해야 합니다.

소닉케어를 이용하면 입안이 간지럽습니다.

소닉케어를 처음 사용하면 입안이 간지럽거나 따끔거릴 수 있습니다. 소닉케어의 사용에 익숙해지면 이러한 느낌은 점차 사라질 것입니다.

칫솔모가 치아에 닿으면 잡음이 납니다.

칫솔모를 잇몸선과 약간의 각도를 주면서 칫솔모를 적절하게 조절하면 이러한 현상을 막을 수 있습니다.

소닉케어의 양치 강도가 약해진 것 같습니다

소닉케어를 충전해야 합니다.

이지스타트 기능이 작동 중일 수 있습니다. 이지스타트 기능을 해제하십시오('기능' 란 참조).

칫솔모를 교체해야 합니다.

양치질 중에 소닉케어의 전원이 약해진 것 같습니다.

세정 및 미백 칫솔질 모드를 사용 중일 수 있습니다. 이 경우 칫솔질이 2분 동안 세정 모드로 시작된 다음 30초 동안 미백 모드로 바뀝니다. 세정 및 미백 모드에서는 칫솔모의 소리와 동작이 다릅니다.

여행시 소닉케어와 별도의 충전기가 필요한지 궁금합니다.

여행 팁: 소닉케어 충전기는 50Hz 또는 60Hz에서 전세계 공통의 100-240V AC 전압으로 사용할 수 있습니다. 간단한 플러그 어댑터만 있으면 됩니다.

UV 살균기 표시등이 켜지지 않습니다.

살균기가 전원 콘센트에 꽂혔는지 확인해야 합니다.

살균기 덮개가 열려있을 수 있습니다.

UV 전구를 교체해야 합니다('교체' 란 참조).

제조번호 부여기준 : 본 제품의 제조번호는 4자리,5자리,6자리,9자리로 표기될 수 있습니다. **(1) 4자리일 경우** : 앞의 두 자리는 연도를, 뒤의 두 자리는 생산된 주를 의미합니다. 예) 0632 → 2006년 32번째 주에 생산 **(2) 5자리일 경우** : 앞의 두 자리는 연도를, 다음 두 자리는 생산된 주를, 마지막 자리는 생산된 요일을 의미합니다. 예) 06243 → 2006년 24번째 주의 수요일 생산 **(3) 6자리일 경우** : 앞의 두 자리는 연도를, 다음 두 자리는 월을, 마지막 두 자리는 일을 의미합니다. 예) 061125 → 2006년 11월 25일 생산 **(4) 9자리일 경우** : 앞의 한 자리는 제조국을, 다음 두 자리는 연도를, 다음 두 자리는 생산된 주를, 다음 한 자리는 공장의 생산라인을, 마지막 3자리는 그 주에 생산된 제품의 일련번호를 의미합니다. 예) 507402001 → 네덜란드에서 2007년 40번째 주에 2번 생산라인에서 첫 번째 생산 **(5) 기타제조번호**에 대한 문의사항은 (02)709-1200 으로 연락바랍니다.

重要防護措施

使用前請先完整閱讀所有使用說明

危險

為了避免觸電致死的危險：

- 1 請勿將本產品放置或存放在可能掉落或扯落至浴缸或水槽的位置。
- 2 請勿讓本產品浸入或摔落至水中或任何其他液體中。
- 3 若產品掉落至水中，切勿加以觸碰。應立即拔除電源。
- 4 請勿在洗澡時使用本產品。

警告

為了避免人員發生燙傷、觸電、著火的機率：

- 1 若產品(刷頭、握柄、充電器與殺菌器)有任何損壞情形，請勿繼續使用。本產品包含無法由使用者自行維修的零件。萬一您的 Sonicare 產品無法正常運作或需要維修，請參閱「保固與支援」單元。
- 2 充電器或殺菌器的電線或插頭若是損壞，請勿使用。
- 3 請讓電線遠離加熱表面。
- 4 請勿在戶外使用充電器或殺菌器。
- 5 若充電器或殺菌器掉入水中，請勿使用。
- 6 本產品僅限用於清潔您的牙齒、牙齦及舌頭。請依照本手冊所述將產品用於其目標用途。若發生任何不適或疼痛的情形，請停止使用本產品並向醫師/牙醫諮詢。
- 7 本產品不適合供下列人士(包括兒童)使用：身體官能或心智能力退化者，或是經驗與使用知識缺乏者。他們需要有負責其安全的人員在旁監督，或指示產品的使用方法，方可使用。
- 8 請勿讓孩童使用本產品或將本產品當成玩具。
- 9 請勿使用非製造商所建議的附件。
- 10 如果牙膏內含過氧化氫、小蘇打或其他重碳酸鹽(常見於美白用牙膏)，請在每次刷牙完畢後以肥皂及水徹底清洗刷頭及握柄，否則塑膠部分可能會裂開。
- 11 為了避免損壞本產品，請勿將刷頭、握柄、殺菌器、充電器或充電器蓋放入洗碗機清洗。
- 12 若殺菌器的門呈現開啟狀態而紫外線燈泡又依舊亮著時，請停止使用殺菌器。紫外線對人類眼睛與皮膚有害。請將殺菌器置於兒童無法觸及的位置。
- 13 紫外線殺菌器未加上護網時請勿操作，以避免與高熱燈泡接觸。
- 14 殺菌期間與剛完成時，紫外線燈泡具有極高熱度。未降溫前不可碰觸紫外線燈泡。
- 15 請勿在使用氣溶膠(噴劑)產品或注入氧氣的位置操作紫外線殺菌器。
- 16 若連續操作殺菌器達 3 個紫外線清潔週期(即連續使用 3 次)，必須至少有 30 分鐘的「休息時間」，才能再開始另一個紫外線清潔週期。

醫療警告

- 1 如果您的口腔或牙齦在過去兩個月內曾動過手術，請在使用本產品前先諮詢您的牙醫。
- 2 如果您在使用本產品後有大量出血狀況，或出血狀況延續超過 1 星期，請向您的牙科專家諮詢。
- 3 若您裝有心律調節器或其他植入裝置，使用本產品之前請先諮詢您的醫師或裝置製造商。
- 4 Sonicare 經過測試，符合電磁裝置的安全標準。
- 5 若您有醫療方面的顧慮，在使用 Sonicare 電動牙刷前請先諮詢您的醫師。

保存使用說明

您的 Sonicare (圖 1)

- 1 旅行用衛生保護蓋
- 2 刷頭
- 3 可互換色環
- 4 防滑握柄
- 5 電源開關按鈕
- 6 刷牙模式
- 7 充電指示燈
 - 豪華充電指示燈 (特定機型)
 - 標準充電指示燈 (特定機型)
- 8 紫外線殺菌器，附內建充電器與電線黏束帶 (特定機型)
 - 圖中未顯示：紫外線燈泡
 - 圖中未顯示：殺菌器滴盤
 - 圖中未顯示：紫外線燈泡的護網

注意：包裝內容視購買型號而定

使用入門

更換色環

Sonicare 刷頭隨附可互換色環，方便您分辨自己的刷頭。若要更換色環：

- 1 將刷頭底部的色環拔下。

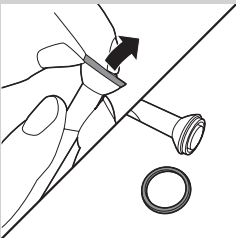

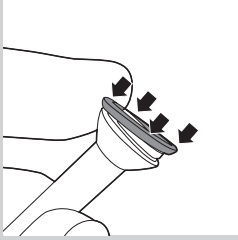

- 2 要裝上新色環，將新色環的一邊滑入刷頭的底部，再將另一側往下壓，使色環卡入定位。

安裝刷頭

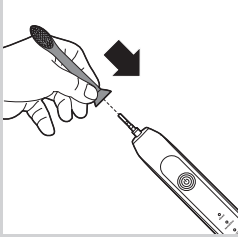

- 1 將刷頭對齊，使刷毛朝向握柄正面。
 - 2 將刷頭用力下壓到金屬軸上，至到底為止。
- 注意：色環與握柄之間有小小的間隙。

為 Sonicare 充電

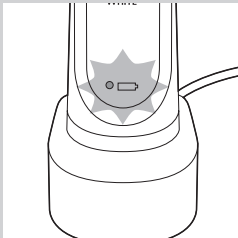

- 1 將充電器插入通電插座。
- 2 將握柄放到充電器上。
 - 電池符號旁的電池充電指示燈會開始閃爍，表示牙刷正在充電。

電池充電指示燈

電池充電指示燈顯示電池充電進度。

豪華充電指示燈 (特定機型)：

- 綠燈持續亮起：50-100%
- 綠燈閃爍：10-49%
- 黃燈閃爍：低於 10%

標準充電指示燈 (特定機型)：

- 綠燈持續亮起：50-100%
- 綠燈閃爍：低於 50%

注意：Sonicare 電池電力不足時，您會在刷牙週期結束時聽到 3 聲嗶嗶聲，且電池充電指示燈會持續閃爍 30 秒。

注意：為了維持電池電量充足，您在不使用 Sonicare 時可將其放在充電器上。Sonicare 需要 24 小時電量才能充飽。

使用您的 Sonicare

刷牙方法

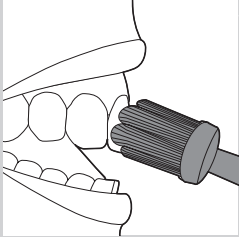

- 1** 沾濕刷毛，擠上少量牙膏。
- 2** 將刷毛放置於牙齒表面，刷毛角度微微傾向牙齦。
- 3** 按下電源開關按鈕，開啟 Sonicare 電源。
- 4** 略為施力以充分發揮 Sonicare 的效果，將刷牙的工作交由 Sonicare 牙刷為您代勞。
- 5** 將刷頭以輕柔緩慢的小動作在牙齒表面來回移動，讓較長的刷毛能深入牙齒間細縫。刷牙週期當中，請全程持續此動作。

注意：為確保牙刷能均衡地清潔牙齒，請利用 Quadpacer 功能將牙齒劃分為 4 個區域 (請參閱「功能」單元)。

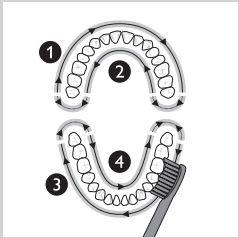

- 6** 首先從第 1 區 (上排牙齒外側) 開始，先刷 30 秒後，再移到第 2 區 (上排牙齒內側)。接著刷第 3 區 (下排牙齒外側)；刷 30 秒後再移到第 4 區 (下排牙齒內側)。

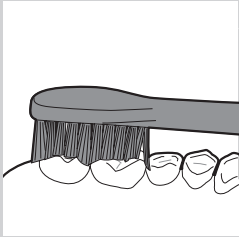

- 7** 完成刷牙週期後，可多花些時間刷洗牙齒咬合面及齒垢堆積處。也可隨個人喜好，在牙刷電源啟動或關閉之下刷洗舌頭。

下列情形仍可安心使用 Sonicare 電動牙刷：

- 牙齒矯正器 (如果您有裝矯正器，牙刷刷毛會較快磨損)
- 牙齒復型 (填補、牙套、牙面鑲嵌)

注意：按住電源開關按鈕 2 秒即可隨時關閉牙刷電源。

清潔亮白模式刷牙方法

清潔亮白模式包括 2 分鐘的清潔模式，清潔整個口腔，以及額外 30 秒的亮白模式，主要針對門牙。

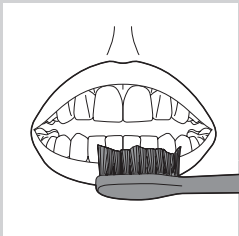

- 1** 前 2 分鐘請依據上述的步驟 1-6 刷牙。
- 2** 2 分鐘的清潔模式結束後，亮白模式即會開始，刷牙的聲音與動作皆會改變。這個訊號提醒您要開始刷洗上門牙 15 秒。
- 3** 下一次聽到嗶嗶聲時暫停，移至下門牙，刷洗最後的 15 秒。

刷牙模式

啟動 Sonicare 時，會自動進入預設的清潔模式。若要選擇其他刷牙模式：

- 1 按下開關按鈕在各種模式間切換。
- ▶ 綠色 LED 燈表示選定的模式。

注意：您只能在牙刷電源開啟時切換模式。

清潔模式

潔牙效果優異的標準模式。

敏感模式 (特定機型)

適合敏感性牙齦與牙齒，能輕柔但徹底的清潔。

清潔亮白模式

2 分鐘的清潔模式加上另外 30 秒鐘針對門牙的亮白模式。

注意：若於臨床研究中使用 Sonicare，必須選用預設的 2 分鐘清潔模式。但在潔白/除垢的研究中，必須選用清潔亮白模式。握柄必須完全充電，且 Easy-start 功能應關閉。

功能

Easy-start 循序漸進功能

- 本型號的 Sonicare 原已啟用 Easy-start 功能。
- Easy-start 功能會在頭 14 次刷牙之間逐漸略微增加力道，幫助您順暢地習慣使用 Sonicare。

注意：為確實完成 Easy-start 的循序漸進週期，前 14 次刷洗時間皆須維持至少 1 分鐘。

注意：若選擇清潔亮白模式，則會關閉 Easy-start 功能。

關閉或啟用 Easy-start 功能

1 將刷頭裝上握柄。

2 將握柄放進插入式充電器。

- 若要關閉 Easy-start：

按住電源開關按鈕 2 秒鐘。您會聽到 1 次嗶聲，表示 Easy-start 功能已經關閉。

- 若要啟用 Easy-start：

按住電源開關按鈕 2 秒鐘。您會聽到 2 次嗶聲，表示 Easy-start 功能已經啟用。

注意：我們不建議在最初循序漸進週期以外的時間使用 Easy-start 功能，這會降低 Sonicare 清除牙菌斑的效果。

智慧型計時器

智慧型計時器能在刷牙週期結束時自動關閉牙刷的電源，指出您的刷牙週期已經完成。

牙科專家建議，每日應刷牙兩次，每次 2 分鐘以上。

在 2 分鐘週期期間，如果您想要暫停或停止刷牙，請按住電源開關按鈕 2 秒鐘。再次按下電源開關按鈕，智慧型計時器便會從您上次停止的地方繼續進行。

在以下幾種情形中，智慧型計時器會自動重設為 2 分鐘週期的起點：

- 暫停刷牙達 30 秒以上的時間。
- 將握柄放回充電器。

Quadpacer (特定機型)

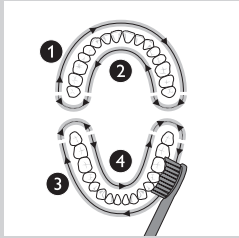

- Quadpacer 是區間計時器，它會發出短嗶聲並暫停，以提醒您平均且充分地刷洗您口腔的 4 個區域。
- 使用兩分鐘清潔或敏感模式時，您會在 30、60 和 90 秒間隔時聽到短嗶聲，且刷牙動作會暫停。

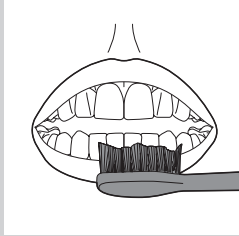

- 使用清潔亮白模式時，2 分鐘的清潔模式結束後，您會聽到聲音並感覺刷頭的動作改變。這時請將刷頭移至上門牙，刷洗 15 秒。聽到最後一次嗶嗶聲並感覺到動作暫停時，請移至下門牙，刷洗 15 秒。

豪華充電器的黏束帶 (特定機型)

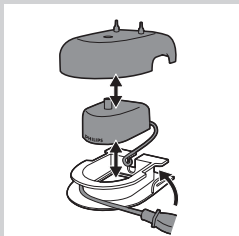

如果您選用的機型內含豪華充電器蓋與底座，旅行用充電器即已預先安裝在蓋子內面。如果您想縮短電源線，可將過長的電線收納在充電座內建的黏束帶內。

- 1** 若要将充電器蓋從充電座取下，將充電座上的兩枚灰色卡鈕向下壓，再將白色的充電器蓋往上提。

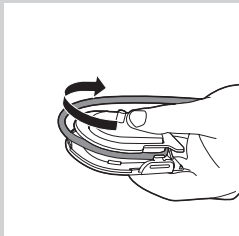

- 2** 如圖所示，將過長的電源線繞在灰色的充電座周圍。確定將電線繞在兩枚卡鈕以內。

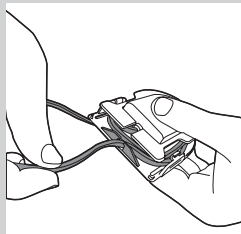

3 收納好過長的電線之後，將電源線穿過灰色充電座後方的小溝槽。

4 將充電器蓋裝回；作法是下壓到充電座上，至卡入定位為止。

提示：為了在旅途中提供更高的便利性，您可以取下旅行用充電器，在沒有充電器蓋和充電座之下使用。

有黏束帶的殺菌器，隨附內建充電器 (特定機型)

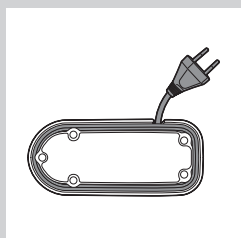

1 如果您的機型附有殺菌器，可利用殺菌器底部內建的黏束帶來收納過長的電線。

殺菌 (特定機型)

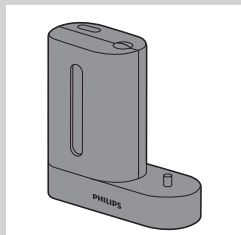

- 使用紫外線殺菌器，您可以在每回使用刷頭之後加以清潔。
如果發生以下狀況，請拔除殺菌器的電源，停止使用，然後聯絡客戶服務中心：

- 殺菌器的門開啟時，紫外線燈依舊亮著。
- 殺菌器的窗口毀損或遺失。
- 殺菌器運作時冒煙或發出燒灼的氣味。

注意：紫外線對人類眼睛與皮膚有害。切勿讓兒童接觸本裝置。

1 刷牙後，請沖洗刷頭，再用乾多餘的水份。

殺菌過程中，請勿在刷頭加上保護蓋。

2 將手指放入殺菌器門上凹槽處然後將門拉開。

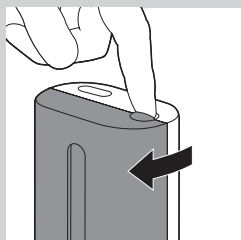

3 將刷頭放在殺菌器中 2 枚釘狀架的其中一枚上面，刷毛面向燈泡。

注意：只能用殺菌器清潔 Sonicare 更換式刷頭。

注意：請勿使用殺菌器清潔 Sonicare for Kids 刷頭。

4 確認殺菌器已插入供應正確電壓的通電插座。

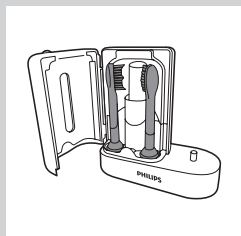

- 5** 將門關上，再按一下綠色的電源開關按鈕，以選擇紫外線清潔週期。
- 注意：只有在門已妥善緊閉後，才能開啟殺菌器的電源。
- 注意：若是在殺菌期間將門打開，殺菌器將停止運作。
- 注意：殺菌器週期會運作 10 分鐘，然後自動關閉電源。
- ▶ 窗口透出光線時，表示殺菌器正在運作中。

清潔

請勿將刷頭、握柄、充電器、充電器蓋或紫外線殺菌器放入洗碗機清洗。

牙刷握柄

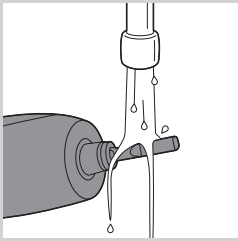

- 1** 取下刷頭，用溫水沖洗金屬軸部分。
- 請勿使用尖銳物品按壓金屬軸的橡膠套，這可能會造成牙刷毀壞。
- 2** 請用濕布擦拭握柄的整個表面。

刷頭

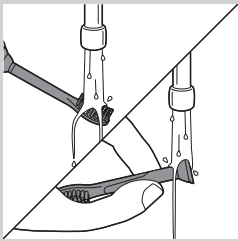

- 1** 請於每次使用完畢後，沖洗刷頭與刷毛。
- 2** 請至少每週一次，將刷頭從握柄取下，再用溫水沖洗刷頭連接部位。

充電器

- 1** 清潔前請先拔除充電器插頭。
- 2** 用濕布擦拭充電器的表面。

紫外線殺菌器 (特定機型)

請勿將殺菌器浸入水中或置於水龍頭下沖洗。

紫外線燈泡未降溫前請勿清潔殺菌器。
為發揮最佳效果，建議每週清潔殺菌器。

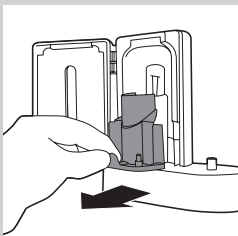

- 1** 拔除殺菌器插頭。
- 2** 直接拉出滴盤。沖洗滴盤後用濕布擦乾淨。
- 3** 用濕布清潔所有的內部表面。

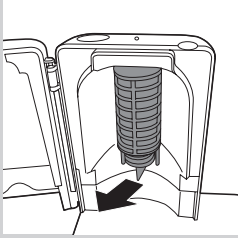

4 取下紫外線燈泡前方的護網。

若要拆下護網，請抓住卡榫旁邊的護網邊緣，輕輕推擠然後拉出護網。

5 取下紫外線燈泡。

若要取下燈泡，抓握燈泡，從金屬夾拉脫開來。

6 用濕布清潔護網和紫外線燈泡。

7 將紫外線燈泡裝回。

若要重新裝回紫外線燈泡，將燈泡的底部對齊金屬夾，將燈泡推入夾中。

8 將護網裝回。

若要重新裝回護網，將護網的插梢對齊紫外線燈泡附近反射面上的插槽。將護網直接壓回殺菌器上的插槽。

收納

- 如果長時間不使用本產品，請將電源插頭從電源插座拔下，在將產品清潔之後收納在遠離陽光直射的乾燥陰涼處所。可使用黏束帶 (特定機型) 將電源線收納整齊。
- 刷頭可收納在充電器後方的釘狀架上。

更換

刷頭

- 至少每隔 3 個月更換一次 Sonicare 刷頭，以獲得最佳的清潔效果。
- 請務必使用 Sonicare 適用的替換刷頭。

紫外線燈泡

- 若要購買替換用紫外線燈泡，請聯絡您當地的飛利浦客戶服務中心。

處理方式

本產品使用壽命結束時，請勿與一般家庭廢棄物一併丟棄。請將本產品送至政府指定的回收站，此舉能為環保盡一份心力。

保固與支援

飛利浦提供您購買後兩年的產品保固。保固期內若發生任何材料瑕疵和成品缺陷，飛利浦在您提供購買日期證明後將負責全額的維修或更換費用。

請聯絡您當地的飛利浦客戶服務中心。

保固排除條件

非保固範圍者：

- 刷頭
- 因不當使用、濫用、疏忽、改裝或未經授權的維修所造成之損害。
- 一般磨損與破損，包括剝落、刮痕、磨損、變色或褪色。
- 紫外線燈泡

暗示保固

任何暗示保固，包括適售性與特定用途之適用性的暗示保固，應受限於上述明示保固的保固期限。部分州並不適用暗示保固的期限限制。

賠償限制

對於任何因為違反保固規定、違反契約內容、疏忽、侵權或任何其他法律依據而引發的特殊、偶發或間接傷害，飛利浦、其關係企業或子公司概不負責。該類傷害包括 (但不限於) 財產或利潤上的損失、利益損失、功能受損、第三方 (包括但不限於牙醫與牙科保健專家) 索賠，以及替代設備或服務的費用。部分州不允許偶發或間接傷害採用排除條件或限制。

常見問題集

本單元列出本產品的常見問題。如仍有疑問，請與您所在國家/地區的客户服務中心聯繫。

問題

解答

為什麼 Sonicare 牙刷不能運作？

您可能需要將 Sonicare 電動牙刷重新充電。
請將 Sonicare 至少充電 24 小時。

確認 Sonicare 充電器插入通電的電源插座，而非由指示燈開關控制的插座。

您可能需要重新安裝或更換刷頭。

為什麼我在使用 Sonicare 電動牙刷時覺得癢癢的？

第一次使用 Sonicare 電動牙刷時可能會有許些搔癢/刺痛感。等您習慣用 Sonicare 電動牙刷刷牙後，這些感覺就會消失。

刷頭撞到我的牙齒。我該如何改善？

若要避免此現象，請保持刷頭朝適當的方向，也就是將刷毛略呈傾斜放在牙齦線上。

為什麼 Sonicare 的力道似乎降低？

您可能需要為 Sonicare 電動牙刷充電。

Easy-start 功能可能啟用。請關閉 Easy-start 功能 (請參閱「功能」單元)。

您可能需要更換刷頭。

為什麼刷牙過程中，Sonicare 似乎變更力道？

您可能處於清潔亮白模式。如果是這樣的話，牙刷會在清潔模式中啟動 2 分鐘，然後變更至亮白模式 30 秒。清潔模式與亮白模式的聲音與牙刷動作皆不同。

如果帶著 Sonicare 出門旅行，是否需要準備特殊充電器？

旅行小秘訣：Sonicare 充電器可以搭配全世界 100V 到 240V AC 之間的一般電壓使用，頻率為 50 或 60 Hz。只要有萬用轉接頭，一切都能搞定。

為什麼紫外線殺菌燈不亮？

您可能需要將殺菌器插入通電插座。

您可能必須關上殺菌器的門。

您可能需要更換紫外線燈泡 (請參閱「更換」單元)。

重要安全事项

使用前请阅读所有说明

危险

要降低触电风险：

- 1 请勿将本产品放置或保存在可能掉落或推倒在浴缸或水槽的地方。
- 2 请勿将本产品放置或掉落在水或任何其他液体中。
- 3 请勿触碰掉落在水中的产品。立即拔出电源插头。
- 4 请勿在洗澡时使用本产品。

警告

要降低对他人造成的烧伤、触电、着火的风险：

- 1 本产品如有任何形式的损坏（如刷头、手柄、充电器和消毒器），请停止使用。本产品不包含任何用户可更换部件。如果您的 Sonicare 声波震动牙刷不能正常工作或需要维修，请参阅“保修和支持”一章。
- 2 请勿使用电源线或插头破损的充电器或消毒器。
- 3 请将电源线远离高温表面。
- 4 请勿在户外使用充电器或消毒器。
- 5 请勿使用掉落在水中的充电器或消毒器。
- 6 本产品专用于清洁牙齿、牙龈和舌头。本产品仅限于本手册所述用途。如果出现不适或疼痛感，请停止使用本产品并联系医生/牙医。
- 7 产品不建议由有肢体、感官或精神能力缺陷或缺乏使用经验和知识的人（包括儿童）使用，除非有负责他们安全的人对他们进行与产品使用有关的监督或指导。
- 8 请照看好儿童，本产品不能用于玩耍。
- 9 请勿使用厂商未推荐的附件。
- 10 如果您使用的牙膏中含有过氧化物、碳酸氢钠或其他重碳酸盐（增白牙膏中的常见成份），请务必在每次使用后用肥皂和水彻底清洗牙刷头和刷柄。否则塑料可能会破裂。
- 11 为了避免损坏本产品，请勿将刷头、手柄、消毒器、充电器或充电器盖放在洗碗机中清洗。

- 12 如果紫外线灯泡在舱门打开时仍亮着，请停止使用消毒器。紫外线灯光可能对人的眼睛和皮肤造成伤害。务必始终将消毒器放在小孩接触不到的地方。
- 13 请勿在没有正确安装保护屏的情况下操作紫外线消毒器，以免接触到发烫的灯泡。
- 14 紫外线灯泡在消毒期间或消毒完毕不久之后非常烫。切勿在紫外线灯泡非常烫时触摸它。
- 15 使用喷雾剂或喷洒氧气时，请勿使用紫外线消毒器。
- 16 如果消毒器用于 3 个连续的紫外线清洁周期（即连续使用 3 次），再次启动另一个紫外线清洁周期前，至少要求 30 分钟“关机时间”。

医疗警告

- 1 如果您前两个月内进行了口腔或牙龈手术，使用本产品前，请咨询您的牙科专家。
- 2 如果使用本产品后牙龈大量出血或在使用 1 周后仍会出血，请咨询您的牙科专家。
- 3 如果您在使用心脏起搏器或其他植入装置，使用本产品前，请联系您的医师或设备生产商。
- 4 Sonicare 声波震动牙刷经测试符合电磁设备的安全标准。
- 5 如果您有医学问题，请在使用 Sonicare 声波震动牙刷前咨询您的医生。

请妥善保管这些说明

您的 Sonicare 声波震动牙刷 (图 1)

- 1** 旅行用卫生保护盖
- 2** 洁肤刷头
- 3** 可互换彩色代码环
- 4** 软质刷柄
- 5** 开/关按钮
- 6** 刷牙模式

7 充电指示灯

- 豪华充电指示灯（选择型号）
- 标准充电指示灯（选择型号）

8 带集成式充电器和卷线搭扣的紫外线消毒器（选定型号）

- 未显示：紫外线灯泡
- 未显示：消毒器滴盘
- 未显示：紫外线灯泡防护屏

注意：根据购买的型号，盒中的物品可能有所不同。

开始使用

更换彩色代码环

Sonicare 声波震动牙刷头附带可互换彩色代码环来标识您的牙刷头。

更换彩色代码环：

1 从牙刷头下部拉出彩色代码环。

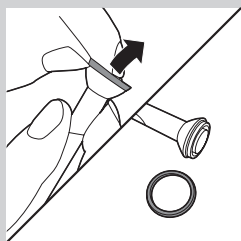

2 要安装新环，只需将新环的一边滑动套上牙刷头底部。然后向下按另一边将环卡入到位。

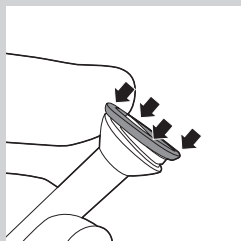

安装刷头

1 对齐牙刷头，使刷毛面向手柄的正面。

2 用力将牙刷头向下按到金属轴上，直到按不动为止。

注意：彩色代码环与手柄之间会有小的间隙。

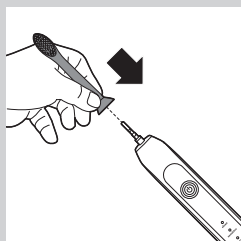

给您的 Sonicare 声波震动牙刷充电



- 1** 将充电器插入带电的插座。
- 2** 将牙刷手柄放在充电器上。
- 3** 电池符号旁边的电池充电指示灯闪烁，即表明牙刷正在充电。

电池充电指示灯

电池充电指示灯可显示大约剩余的电量。

豪华充电指示灯（选择型号）：

- 稳定绿色：50-100%
- 闪烁绿色：10-49%
- 闪烁黄色：不足 10%

标准充电指示灯（选择型号）：

- 稳定绿色：50-100%
- 闪烁绿色：不足 50%

注意： Sonicare 声波震动牙刷的电池电量不足时，在您完成刷牙周期之后会听到 3 声嘟嘟声，并且电池充电指示灯将闪烁 30 秒。

注意： 为保证电池随时充满电，不用时可一直将 Sonicare 放在充电器上。电池充满电至少需要 24 小时。

使用 Sonicare 声波震动牙刷

刷牙说明

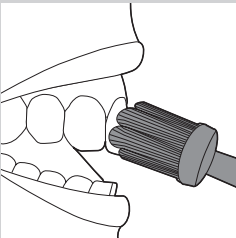

- 1** 浸湿刷毛并挤上少量牙膏。
- 2** 将刷毛以小角度对准牙龈线放在牙齿上。
- 3** 按开/关按钮打开 Sonicare 声波震动牙刷。
- 4** 为了最大限度地发挥 Sonicare 声波震动牙刷的作用，应轻轻地施加一点压力，让 Sonicare 声波震动牙刷为您刷牙。

5 轻柔地将刷头在牙齿间来回小幅度缓慢移动，以便长刷毛能清洁牙缝。在整个刷牙周期中连续这样移动即可。

注意：为确保牙刷能均匀清洁整个口腔，可使用 Quadpacer 功能将口腔分为 4 个区域（参见“功能”章节）。

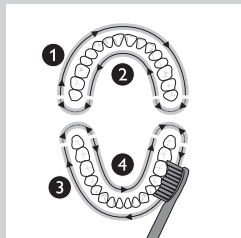

6 从第 1 个刷牙区域（上牙外侧）开始，刷 30 秒钟，然后移到第 2 个刷牙区域（上牙内侧）。继续刷第 3 个刷牙区域（下牙外侧），刷 30 秒钟，然后移到第 4 个刷牙区域（下牙内侧）。

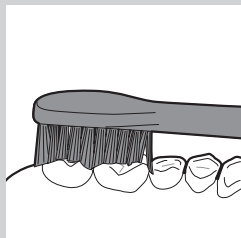

7 在完成刷牙周期之后，还可以多花一些时间刷洗牙齿的咀嚼面以及污垢容易出现的区域。还可以使用该牙刷清洁舌头，这时可以根据自己的喜好打开或关闭牙刷电源。

以下情况可以放心使用 Sonicare 声波震动牙刷：

- 牙齿矫正器（在牙齿矫正器上使用，刷头磨损较快）
- 修复牙体（补牙、齿冠、烤瓷牙）

注意：您随时可通过按住电源开/关按钮 2 秒钟不放关闭牙刷。

净白模式刷牙说明

净白模式结合了彻底清洁口腔的 2 分钟清洁模式，另外附加 30 秒美白模式，重点作用于可见的前排牙齿。

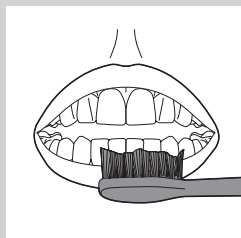

1 按照以上说明的 1 至 6 步，先进行 2 分钟的清洁模式刷牙。

2 2 分钟清洁模式之后，刷牙声音和动作开始改变，即表明已进入美白模式。也提醒您此时应开始刷前排上牙并进行 15 秒钟时间。

3 下一次嘟声出现并停止后，应利用最后 15 秒钟的刷牙时间改为开始刷前排下牙。

刷牙模式

Sonicare 声波震动牙刷自动默认从清洁模式开始。若要选择不同刷牙模式：

- 1 请按“开/关”按钮在两种模式之间切换。
- ▶ 绿色指示灯指示所选的模式。

注意：牙刷电源打开时，您只能在这两种模式之间切换。

清洁模式

彻底的牙齿清洁标准模式。

敏感模式（选择型号）

柔和但彻底地清洁敏感的牙龈和牙齿。

净白模式

2 分钟清洁模式，另外附加 30 秒美白模式，重点作用于可见的前排牙齿。

注意：当 Sonicare 声波震动牙刷用于临床实践时，必须选择默认的 2 分钟清洁模式。但如果用于美白/去污实践，则必须选择净白模式。手柄应充满电且禁用 Easy-start 功能。

功能

Easy-start 刷牙动力增强装置

- 本型号的 Sonicare 声波震动牙刷出厂时已激活 Easy-start 刷牙动力增强装置。
- Easy-start 刷牙动力增强装置在最初 14 次刷牙时动力会慢慢提升，以便使用者更容易适应 Sonicare 声波震动牙刷。

注意：最初 14 次刷牙每次至少持续 1 分钟，以便正确度过 Easy-start 刷牙动力增强装置的循序渐进期。

注意：选择净白模式时，不能启用 Easy-start 功能。

禁用或启用 Easy-start 刷牙动力增强装置功能

- 1 将牙刷头安装到手柄上。

2 将牙刷柄放到连接电源的充电座中。

- 要禁用 Easy-start 刷牙动力增强功能：
按住电源开/关按钮 2 秒钟，您会听到 1 声嘟嘟声，表示 Easy-start 功能已禁用。
- 要启用 Easy-start 刷牙动力增强功能：
按住电源开/关按钮 2 秒钟，您会听到 2 声嘟嘟声，表示 Easy-start 功能已启用。

注意：不建议在已渡过动力递增阶段后仍使用 Easy-start 刷牙动力增强装置功能，这样做会降低 Sonicare 声波震动牙刷去除牙菌斑的效果。

Smartimer 两分钟智能计时器

Smartimer 两分钟智能计时器在刷牙时间结束时会自动关闭牙刷，指示您的设定刷牙时间已完成。牙科专家建议每天刷牙两次，每次不少于 2 分钟。在 2 分钟刷牙周期中，若要暂停或停止刷牙，请按住电源开/关按钮 2 秒钟。再次按下电源开/关按钮，Smartimer 两分钟智能计时器将从断开的时间继续计时。

在以下情况下，Smartimer 两分钟智能计时器将自动复位并从头计时 2 分钟：

- 刷牙暂停 30 秒或以上。
- 将手柄放回充电器。

Quadpacer (选择型号)

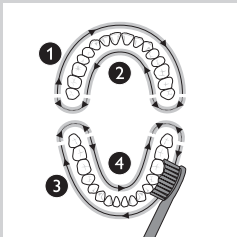

- Quadpacer 是会发出短暂嘟嘟声并暂停的时段计时器，提醒您均匀彻底地刷净口腔的四个区域。
- 如果使用 2 分钟清洁或敏感模式，在到达 30 秒、60 秒和 90 秒时，您将听到一次短促的嘟嘟声并发现刷牙操作稍作暂停。

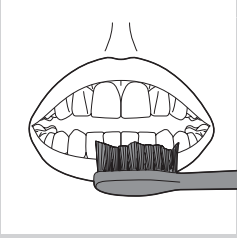

- 如果使用净白模式，则在 2 分钟清洁模式之后，您将听到声音的改变并感觉到牙刷头动作的变化。然后将牙刷头转向可见的前排上牙刷动 15 秒。在最后一次嘟声停止后，再转向可见的前排下牙刷动 15 秒。

豪华充电器上的卷线搭扣（选择型号）

如果您的型号包含豪华充电器顶盖和底座，则旅行充电器已预装在顶盖内。如果想缩短电源线，可以将多余的电源线存储在充电座内置的电线收集装置中。

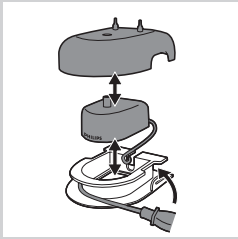

- 1** 要将充电器盖与充电座分开，请按下充电座上的两个灰色卡条并向上拉白色的充电器盖。

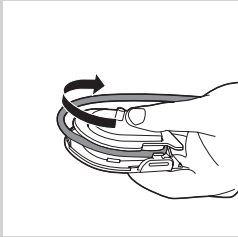

- 2** 如图所示，将多余的电源线绕在灰色的充电座上。确保将电源线绕在两个卡杆之内。

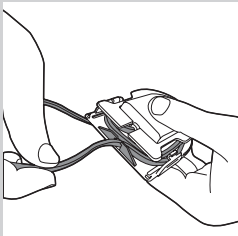

- 3** 当储藏了多余的电源线时，可通过灰色充电座后面的小槽导出电源线。
- 4** 将充电器顶盖按在充电座上直至卡入到位，从而装回充电器顶盖。

提示：为了在旅行中携带更加方便，可以卸下旅行充电器单独使用，而不必携带充电器盖和充电座。

带集成式充电器的消毒器上的卷线搭扣 (选定型号)

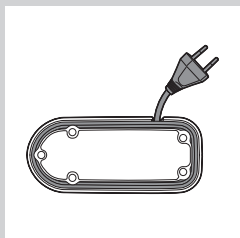

- 1 如果您的型号包含消毒器，则可以用消毒器底部内置的卷线搭扣功能存储多余的电源线。

消毒 (选择型号)

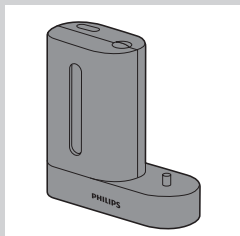

- 使用紫外线消毒器，可以在每次使用之后清洁牙刷头。

如果出现以下情况，请拔下消毒器电源，停止使用并致电客户服务：

- 紫外线灯泡在舱门打开时仍亮着。
- 消毒器上的窗口破损或丢失。
- 消毒器运行时冒烟或散发出烧焦的气味。

注意：紫外线灯光可能对人的眼睛和皮肤造成伤害。应始终将本设备置于儿童接触不到的地方。

- 1 刷牙之后，请冲洗牙刷头并甩掉多余的水份。
在消毒期间，不要将旅行保护盖放在牙刷头上。

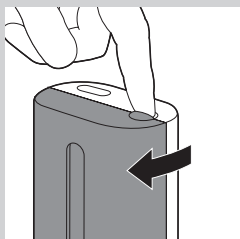

- 2 将手指放入消毒器顶部的舱门凹槽，拉开舱门。

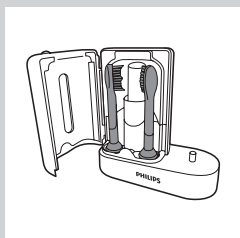

- 3 将刷头置于消毒器内 2 个挂钩中的一个上面，使刷毛朝向灯泡。

注意：只能用消毒器清洁 Sonicare 卡入式刷头。

注意：请勿用消毒器清洁 Sonicare for Kids 刷头。

- 4 请确保消毒器插入带电插座的电压合适。

- 5** 关闭舱门并按一次绿色电源开/关按钮，选择紫外线清洁周期。

注意：只有在舱门正确关闭时，才能打开消毒器电源。

注意：如果您在消毒过程中打开舱门，则消毒器将停止工作。

注意：消毒器周期为 10 分钟，然后会自动关闭。

- ▶ 如果窗口中发出灯光，表示消毒器正在工作。

清洁

请勿使用洗碗机清洁刷头、手柄、充电器、充电器盖和紫外线消毒器。

牙刷柄

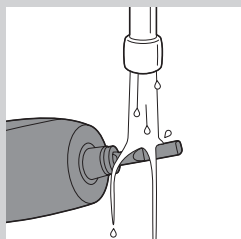

- 1** 卸下牙刷头并用温水冲洗金属轴。

请勿使用尖锐物品按压金属轴上的橡胶密封圈，否则可能造成损坏。

- 2** 使用湿布擦拭手柄的整个表面。

洁肤刷头

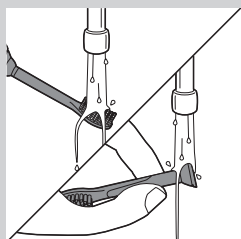

- 1** 每次刷牙后冲洗牙刷头和刷毛。

- 2** 从手柄上卸下牙刷头，每周至少应该用温水冲洗一次牙刷头连接处。

充电器

- 1** 在清洁前拔下充电器插头。

- 2** 使用湿布擦拭充电器的整个表面。

紫外线消毒器（选定型号）

请勿将消毒器浸入水中，也不要在水龙头下冲洗。

请勿在紫外线灯泡非常烫时清洁消毒器。

为了获得最佳效果，建议每周清洁消毒器。

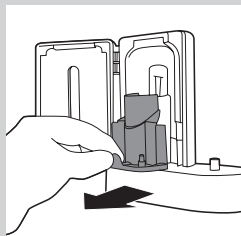

1 拔出消毒器插头。

2 将水盘直接拉出。冲洗水盘并用湿布将其擦净。

3 用湿布清洁所有内面。

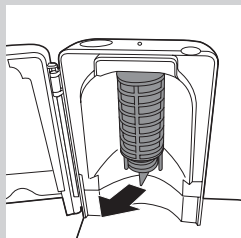

4 卸下紫外线灯泡前面的保护屏。

要卸下保护屏，请抓住搭扣旁边的边缘，轻轻挤压，将其取出。

5 卸下紫外线灯泡。

要卸下灯泡，抓住它并从金属搭扣中将它拉出。

6 用湿布清洁保护屏和紫外线灯泡。

7 重新插入紫外线灯泡。

要重新插入灯泡，请将灯泡底部与金属搭扣对齐并将灯泡推入搭扣。

8 重新插入保护屏。

要重新插入保护屏，请将保护屏上的栓对准紫外线灯泡附近反射表面的槽，将保护屏直接推入消毒器上的槽中。

存储

- 如果长时间不使用本产品，请从电源插座中拔出插头，清洁并且存储于低温、干燥且远离阳光直射的地方。您可以使用卷线搭扣（选择型号）有条理地存储电源线。
- 可以将牙刷头存放在充电器背面的挂钩上。

更换

洁肤刷头

- 每 3 个月更换一次 Sonicare 声波震动牙刷刷头以获得最佳效果。
- 只能使用合适的 Sonicare 替换刷头。

紫外线灯泡

- 要购买紫外线替换灯泡，请与您当地的飞利浦客户服务中心联系。

弃置

弃置产品时，请不要将其与一般生活垃圾扔在一起，应将其交给指定的回收中心，这样做有利于环保。

保修和支持

飞利浦为产品提供自购买之日起两年保修。对于因材料缺陷和工艺瑕疵引起的故障，请在保修期内提供可靠的购买凭证，飞利浦将负责提供保修和更换服务。

请与您当地的飞利浦客户服务中心联系。

保修不包括的事项

保修不包含以下内容：

- 刷头
- 由于误用、滥用、疏忽、改装或擅自修理造成的损坏。
- 一般磨损和撕裂，包括裂口、擦痕、磨损、变色或褪色等。
- 紫外线灯泡

暗示保证

所有暗示保证，包括适销性以及特殊用途适用性的暗示保证，应限于上文规定的明示保证期之内。在某些国家/地区不适用暗示保证期的限制。

补救限制

在任何情况下，无论是违反保修条款、违约、疏忽、侵权，还是违反其它任何法律形式，飞利浦或其子公司对任何特殊的、附带性或后果性的损失概不负责。这些损失包括但不限于储蓄或收入、利润、可用性损失；包括但不限于牙医和牙科保健医生的第三方索赔；替代装置或服务费用。某些国家/地区不允许排除或限制附带性或后果性的损失。

常见问题

本章列出了关于本产品最常见的问题。如果您无法找到您的问题的答案，请联系您所在国家/地区的客户服务中心。

问题

回答

为何 Sonicare 声波震动牙刷不工作？

可能需要对 Sonicare 声波震动牙刷充电。请至少对其充电 24 小时。

请确保您的 Sonicare 充电器已插入带电的电源插座，而不是插入由指示灯开关控制的插座。

可能需要重新安装或更换牙刷头。

使用 Sonicare 声波震动牙刷时为何有发痒的感觉？

首次使用 Sonicare 声波震动牙刷时可能会感觉到轻微的瘙痒/麻刺感。习惯使用 Sonicare 声波震动牙刷刷牙后，这种不适感将减轻。

牙刷头在牙齿上咔哒作响。如何解决这种问题？

要避免这种问题，请保持牙刷头方向正确，应以小角度将刷毛放在牙龈线上。

Sonicare 声波震动牙刷为何似乎动力不足？

Sonicare 声波震动牙刷可能需要充电。

可能打开了 Easy-start 功能。请禁用 Easy-start 功能（参见“功能”一章）。

可能需要更换牙刷头。

问题

回答

为何在刷牙期间
Sonicare 声波震动牙刷
似乎动力不足？

您可能设置在“净白”刷牙模式，
这种情况下，牙刷会开始进入 2 分钟
“清洁”模式，然后转为 30 秒“美白”
模式。“清洁”和“美白”的声音和牙
刷运动方式不同。

携带 Sonicare 声波震动
牙刷旅行时需要特殊的充
电器吗？

旅行提示：Sonicare 声波震动牙刷充
电器可以使用全球常见的电压为 50 或
60Hz 的 100-240V 交流电源。只需一个
普通的插头适配器即可。

消毒器紫外线灯为何不
亮？

您可能需要将消毒器插入带电的插座。

您可能需要关闭消毒器舱门。

您可能需要更换紫外线灯泡
(见“更换”一章)。



발행일자 : 2014/07/22

發行日期 : 2014/07/22

发行日期 : : 2014/07/22

www.philips.com/Sonicare

©2014 Koninklijke Philips N.V. (KPNV). All rights reserved. PHILIPS and the Philips shield are registered trademarks of KPNV. Sonicare and the Sonicare logo are trademarks of Philips Oral Healthcare, Inc. and/or KPNV.

©2014 Koninklijke Philips N.V. (KPNV). 保留所有权利。
飞利浦及飞利浦盾牌标志是 KPNV 的注册商标。
Sonicare 和 Sonicare 徽标是 Philips Oral Healthcare, Inc. 和/或 KPNV 的商标。

Protected by U.S. and international patents.
Other patents pending. Reg. U.S. Pat. & Tm. Off

受美国和国际专利的保护。
其它专利正在申请。美国专利及商标局。



100% recycled paper
100% 循环再造纸