

1 Connexion

A Installation

Il est important de positionner les enceintes correctement pour bénéficier d'une qualité sonore optimale.

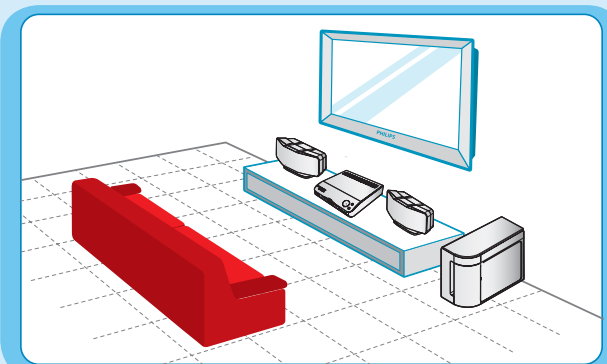

- 1 Placez les enceintes SonoWave à hauteur d'oreille, à distance égale du téléviseur et face à la zone d'écoute.
- 2 Placez le caisson de basses au sol, à au moins un mètre du téléviseur.

B Connexion des antennes radio

Placez les antennes à une distance raisonnable des appareils électroniques afin d'éviter toute interférence.

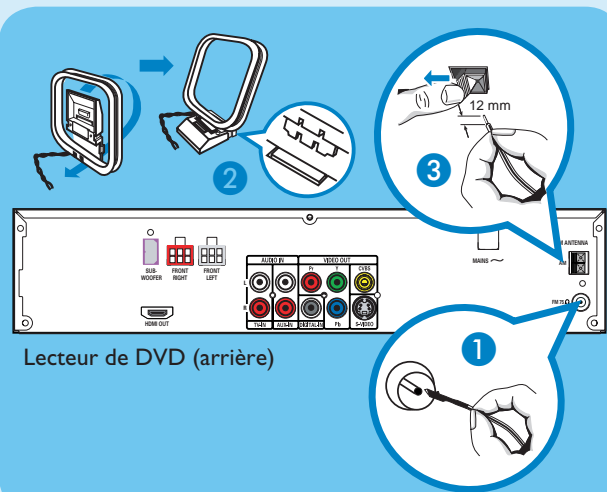

- 1 Branchez l'antenne FM sur la prise FM. Déployez le fil et fixez son extrémité au mur.
- 2 Dépliez l'antenne cadre AM/MW et insérez la fourche dans le logement prévu à cet effet.
- 3 Appuyez sur les languettes et insérez les fils dans les prises AM/MW.

C Connexion des enceintes SonoWave et du caisson de basses

Branchez l'enceinte gauche sur la prise FRONT LEFT, l'enceinte droite sur la prise FRONT RIGHT et le caisson de basses sur la prise SUBWOOFER à l'arrière du lecteur de DVD.

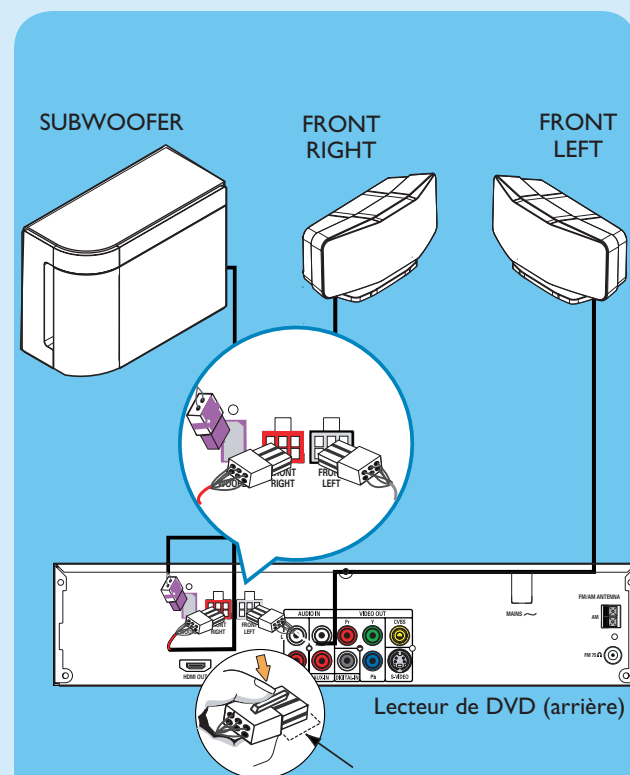

Veillez à insérer complètement cette portion du câble dans la prise.

D Raccordement du lecteur de DVD au téléviseur

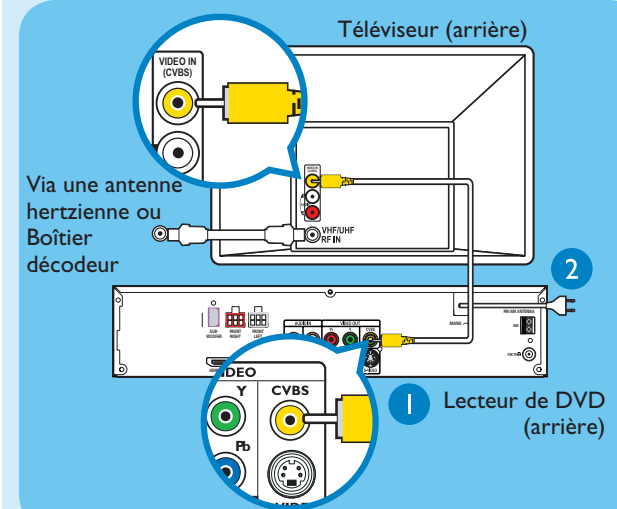

- 1 Reliez la prise CVBS du lecteur de DVD à l'entrée VIDEO IN du téléviseur à l'aide du câble vidéo composite fourni.
- 2 Branchez les cordons d'alimentation du lecteur de DVD, du caisson de basses AV et du téléviseur sur des prises secteur.

Remarque Il est important de brancher le lecteur de DVD directement sur le téléviseur.

E Connexion de la sortie audio du téléviseur au lecteur de DVD (facultatif)

Pour bénéficier du son de ce système Home Cinéma lorsque vous regardez la télévision, reliez les entrées TV IN (L/R) du lecteur de DVD aux sorties AUDIO du téléviseur à l'aide des câbles audio (rouge/blanc, non fournis).

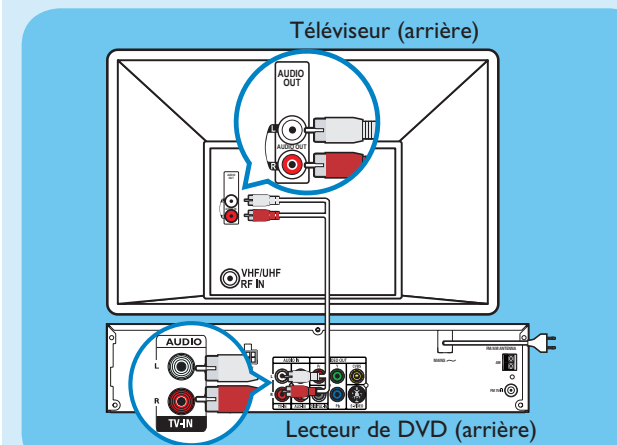

Remarque: Appuyez sur la touche **TV** de la télécommande pour que le son provenant de l'appareil soit diffusé via le système d'enceintes.

2 Installation

A Recherche du canal vidéo

- 1 Appuyez sur la touche **STANDBY ON** du lecteur de DVD.
- 2 Appuyez sur la touche **SOURCE** du lecteur de DVD jusqu'à ce que "DISC" apparaisse sur l'afficheur.
- 3 Allumez le téléviseur. À l'aide de la télécommande du téléviseur, sélectionnez le canal du lecteur de DVD. Le téléviseur devrait afficher l'écran DVD bleu.

Remarque Pour sélectionner le canal adéquat, appuyez plusieurs fois sur la flèche bas de la télécommande (ou sur AV ou SELECT) jusqu'à l'affichage de l'écran DVD bleu. Si vous utilisez un modulateur RF, réglez le téléviseur sur le canal 3 ou 4.

B Installation des enceintes SonoWave

- 1 Maintenez enfoncée la touche **SOUND** de la télécommande pour accéder au mode de réglage des enceintes SonoWave.
- 2 Utilisez les touches ◀ ▶ pour afficher les paramètres disponibles [ROOM ACOUSTICS (Acoustique pièce), SPEAKER DISTANCE (Distance enceintes), LISTENING POSITION (Position d'écoute)], puis appuyez sur **OK**.
- 3 Utilisez les touches ◀ ▶ pour sélectionner le paramètre prédéfini le mieux adapté, puis appuyez sur **OK** pour confirmer.

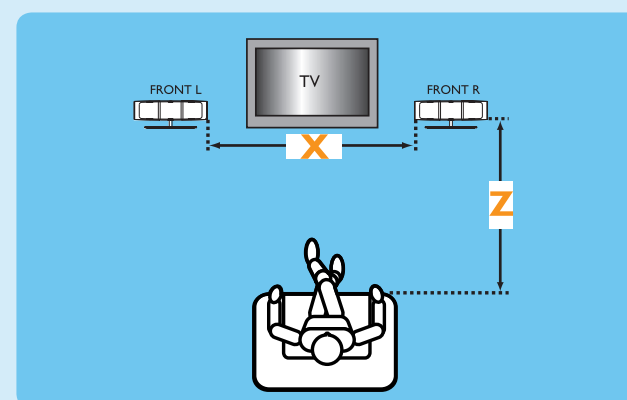

ROOM ACOUSTICS (Acoustique pièce)
HARD (Difficile) - pour les murs en béton/verre.
SOFT (Doux) - pour les murs en bois.

SPEAKER DISTANCE (Distance enceintes)
NEAR (Près) - 'X' est inférieure à 1 mètre.
DEFAULT (Par défaut) - 'X' est comprise entre 1 et 2,5 mètres.
FAR (Loin) - 'X' est supérieure à 2,5 mètres.

LISTENING POSITION (Position d'écoute)
NEAR (Près) - 'Z' est inférieure à 1,5 mètre.
DEFAULT (Par défaut) - 'Z' est comprise entre 1,5 et 2,5 mètres.
FAR (Loin) - 'Z' est supérieure à 2,5 mètres.

Remarque Les options soulignées sont les paramètres par défaut.

3 Utilisation

Démarrage de la lecture d'un disque

- 1 Insérez un disque dans le logement, étiquette orientée vers le haut.

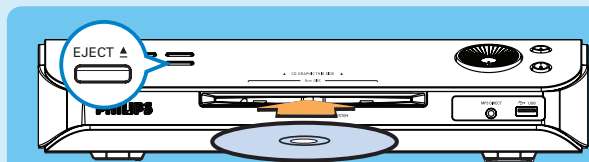

- 2 La lecture commence automatiquement.
- 3 Si le menu du disque s'affiche, appuyez sur les touches ▲▼ pour sélectionner une option du menu, puis appuyez sur la touche **PLAY** ► de la télécommande pour démarrer la lecture.
- Si vous souhaitez bénéficier du puissant son Surround des enceintes SonoWave, appuyez sur la touche **SONOWAVE** (ou **SURR** de la télécommande) pour activer le mode Surround multicanal.
- 4 Appuyez sur **STOP** ■ pour arrêter la lecture.
- 5 Appuyez sur **EJECT** ▲ pour retirer le disque.

Remarque Lorsque vous appuyez à nouveau sur la touche **PLAY**, la lecture reprend à l'endroit où elle s'était interrompue. Pour reprendre la lecture au début, appuyez deux fois sur la touche **STOP** pour quitter le mode de reprise. Appuyez sur la touche **PLAY** pour démarrer la lecture.

Lecture d'une source USB

- 1 Connectez un périphérique USB au port USB, puis attendez qu'un message s'affiche à l'écran.
- 2 Appuyez sur la touche **DISC/USB** pour accéder au contenu du périphérique USB.
- 3 Appuyez sur la touche **OK** pour démarrer la lecture.
- 4 Pour arrêter la lecture, appuyez à nouveau sur **DISC/USB** pour basculer en mode **DISC**. Vous pouvez maintenant retirer votre périphérique USB.

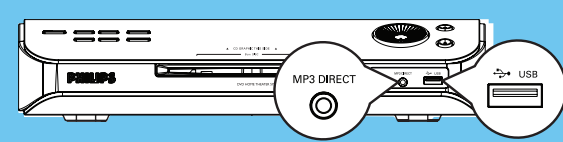

Lecture à partir du lecteur audio portable/baladeur HDD

- 1 Reliez la prise écouteurs du lecteur audio portable/baladeur HDD à l'entrée **MP3 DIRECT** du lecteur de DVD à l'aide du câble **MP3 Direct** fourni.
- 2 Appuyez sur la touche **MP3 DIRECT** de la télécommande.
- 3 Appuyez sur la touche **PLAY** du lecteur audio portable ou baladeur HDD pour lancer la lecture.

Remarque Vous ne pouvez commander les fonctions de lecture qu'à l'aide du lecteur audio portable/baladeur HDD.

Dépannage

Pour plus de conseils de dépannage, reportez-vous au manuel d'utilisation.

Absence d'image.

- Appuyez sur la touche **DISC/USB** de la télécommande.
- Vérifiez la connexion au téléviseur et assurez-vous que les fiches sont correctement en place.

Absence de son.

- Vérifiez les connexions et paramètres des enceintes.
- Vérifiez les connexions audio, puis appuyez sur la touche **SOURCE** pour sélectionner la source d'entrée adéquate.
- Appuyez sur la touche **SONOWAVE** (ou **SURR** de la télécommande) pour activer la sortie Surround multicanal.

Le lecteur de DVD ne fonctionne pas.

- Débranchez le cordon d'alimentation de la prise secteur pendant quelques minutes. Rebranchez le cordon d'alimentation et réessayez.

Besoin d'aide ?

Manuel d'utilisation

Consultez le manuel d'utilisation accompagnant le système Home Cinéma DVD Philips.

En ligne

Consultez le site Web www.philips.com/usasupport

Service d'assistance téléphonique

1-88-PHILIPS (1-88-744-5477) pour joindre nos opérateurs.



2005 © Philips Consumer Electronics
A Division of Philips Electronics North America Corp
P.O. Box 671539
Marietta, GA 30006-0026
Printed in China
12 NC 3139 245 21753

Guide de mise en route



- 1 Connexion
- 2 Installation
- 3 Utilisation

Contenu de l'emballage

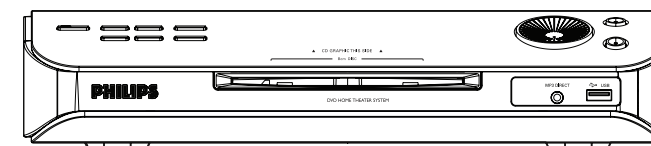

Lecteur de DVD

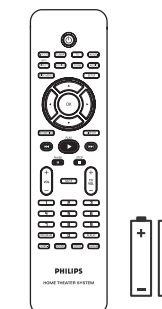

Télécommande et 2 piles

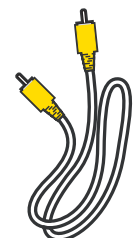

câble vidéo composite

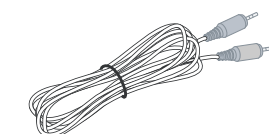

Câble MP3 Direct pour lecteur audio portable

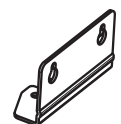

2 jeux de supports de montage mural

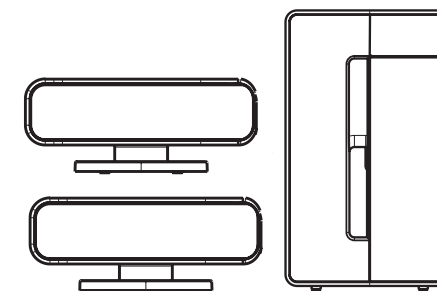

2 enceintes SonoWave et 1 caisson de basses



Antenne filaire FM



Antenne cadre AM/MW

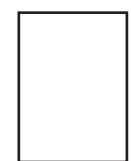

Manuel d'utilisation

