

Užregistruokite savo įrenginį ir gaukite
visą reikiamą pagalbą internete
www.philips.com/welcome

HTS 5560

HTS 5580

HTS 5590

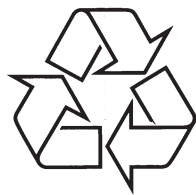

Daugiau apie firmos "Philips" gaminius galite sužinoti
pasauliniame Interneto tinkle. Svetainės adresas:
<http://www.philips.com>

Naudojimosi instrukcijų knygelė

TURINYS

1	Išpėjimas	3
	Autorinės teisės.....	3
	Atitikimas.....	3
	Atvirojo kodo programinė įranga.....	3
	Prekiniai ženklai.....	3
2	Svarbi informacija	5
	Svarbios pastabos apie saugumą.....	5
	Produkto priežiūra.....	5
	Seno produkto ir baterijų išmetimas.....	6
3	Jūsų namų kinas	7
	Pagrindinis įrenginys.....	7
	Nuotolinio valdymo pultas.....	7
4	Jūsų namų kino prijungimas	9
	Sujungimo lizdai.....	9
	Prijungimas prie Televizoriaus.....	9
	Garso iš Televizoriaus ar kito įrenginio prijungimas.....	10
	Bevielio modulio prijungimas.....	11
	Prijungimas prie kompiuterinio tinklo ir Interneto.....	12
5	Naudokitės savo namų kinu	13
	Prieš pradėdant.....	13
	'Namų' (home) meniu pasiekimas.....	13
	Garso pasirinkimas.....	13
	Disko grojimas.....	14
	Su Blu-ray diskais naudokitės 'BonusView' funkcija.....	15
	Blu-ray diskuose pasiekite 'BD-Live' funkciją.....	15
	Grojimas iš USB įrenginio.....	16
	Daugiau disko ar USB grojimo funkcijų.....	16

	Grojimas iš kompiuterio (DLNA Tinklo Jungtis).....	18
	Radio grojimas.....	18
	Garso iš Televizoriaus ar kitų įrenginių grojimas.....	19
	Grojimas iš MP3 grotuvo.....	19
	Grojimas iš iPod arba iPhone grotuvo.....	19
	Philips EasyLink naudojimas.....	20
6	Nustatymų pakeitimas	21
	Patekimas į nustatymų meniu.....	21
	Video nustatymų keitimas.....	21
	Audio nustatymų keitimas.....	21
	Tinklo nustatymas.....	22
	EasyLink nustatymas.....	22
	Pirminių nustatymų keitimas.....	22
	Papildomų nustatymų keitimas.....	23
7	Programinės įrangos atnaujinimas	24
	Programinės įrangos versijos patikrinimas.....	24
	Programinės įrangos atnaujinimas naudojantis tinklu.....	24
	Programinės įrangos atnaujinimas naudojantis USB įrenginiu.....	24
8	Techniniai duomenys	25
9	Problemų sprendimas	27

PASTABOS

1. ĮSPĖJIMAS

Autorinės teisės



**Būkite atsakingi
Gerbkite autorines teises.**

Šis įrenginys turi autorių teisių apsaugos technologiją, kuri yra apsaugota tam tikrų JAV patentų ir kitų intelektualinių nuosavybės teisių, kurių savininkas yra Macrovision Korporacija ir kiti autorių teisių savininkai. Šios autorių teisių apsaugotos technologijos naudojimas yra Macrovision Korporacijos žinioje ir yra skirtas tik namų bei kitokiam ribotam naudojimui, nebent kitaip nustatyta pačios Macrovision Korporacijos. Iškomplektavimas ar išardymas yra draudžiamas.

Atitikimas



Šis produktas atitinka pagrindinius Direktyvų 2006/95/EC (Žema įtampa), 2004/108/EC (EMC) reikalavimus.

Atvirojo kodo programinė įranga

Šiame produkte yra įdiegta atvirojo kodo programinė įranga. Pareikalavus Philips siūlo pristatyti arba padaryti pasiekiamą, už ne didesnę nei pristatymo kainą, pilnai nuskaitomą kopiją atitinkamo atvirojo kodo paprastai naudojamoje laikmenoje. Šis pasiūlymas galioja 3 metus nuo produkto įsigijimo datos.

Norėdami gauti šaltinio kodą, parašykite j:
Program Manager – Home Audio BU AVM
Innovation Site Singapore
Philips Electronics Singapore Pte Ltd
620A, Lorong 1 Toa Payoh,
Singapore 319762

Prekiniai ženklai



BONUSVIEW™

'BD LIVE' ir 'BONUSVIEW' yra Blu-ray Diskų Asociacijos prekiniai ženklai.



Java ir kiti Java prekiniai ženklai ir logotipai yra Sun Microsystems, Inc. (JAV ir/ar kitose šalyse) priklausantys prekiniai ženklai arba registruoti prekiniai ženklai.



'AVCHD' ir 'AVCHD' logotipas yra Matsushita Electric Industrial Co., Ltd ir Sony Korporacijos prekiniai ženklai.

x.v.Colour

'x.v.Colour' yra Sony Korporacijos prekinis ženklas.



DLNA®, DLNA logotipas ir DLNA 1.0 Certified yra prekiniai ženklai, paslaugų ženklai ar sertifikavimo ženklai, priklausantys Digital Living Network Alliance.

(Tik HTS5580 ir HTS5590 modeliams).



Master Audio Essential

Pagaminta pagal licencijas iš šių JAV Patentų: 5,451,942; 5,956,674; 5,974,380; 5,978,762; 6,226,616; 6,487,535; 7,392,195; 7,272,567; 7,333,929; 7,212,872 bei kitų JAV bei pasaulyje išleistų ir ruošiamų patentų. DTS ir atitinkamas Simbolis yra registruoti prekiniai ženklai, o DTS-HD, DTS-HD Master Audio I Essential ir DTS logotipai yra DTS, Inc. prekiniai ženklai. Su produktu pateikiama programinė įranga. © DTS, Inc. Visos Teisės Saugomos.



Pagaminta pagal licenciją iš Dolby Laboratories. 'Dolby', 'Pro Logic' bei dvigubos-D simbolis yra Dolby Laboratories priklausantys prekiniai ženklai.



DivX® ir DivX Ultra® yra registruoti DivX, Inc. prekiniai ženklai ir yra naudojami pagal licenciją.

DivX Ultra® Certified yra skirtas groti DivX® video su pažengusiomis funkcijomis bei aukščiausios kokybės turiniu.

APIE DIVX VIDEO: DivX® yra skaitmeninis video formatas, sukurtas DivX, Inc. Tai yra oficialus DivX Certified produktas, grojantis DivX video failus.

Apsilankykite interneto svetainėje www.divx.com, norėdami gauti daugiau informacijos bei programinės įrangos, kurios pagalba galėsite konvertuoti savo failus į DivX video.

APIE DIVX VIDEO-ON-DEMAND: Šis DivX Certified® produktas turi būti užregistruotas, norint juo groti Video-On-Demand (VOD) turinį. Norėdami gauti registracijos kodą, raskite DivX VOD segmentą įrenginio nustatymo meniu. Turėdami šį kodą aplankykite interneto svetainę vod.divx.com, kad užbaigtumėte registracijos procesą ir sužinotumėte daugiau apie DivX VOD.



Windows Media ir Windows logotipai yra Microsoft Korporacijos prekiniai ženklai JAV ir/ ar kitose valstybėse.



HDMI, HDMI logotipas bei High-Definition Multimedia Interface yra 'HDMI licensing LLC' registruoti prekiniai ženklai.



USB-IF logotipai yra 'Universal Serial Bus Implementers Forum, Inc.' prekiniai ženklai.

**LAZERIO SPINDULIAVIMAS
NEŽIURĖKITE TIESIOGIAI SU
OPTINIAIS INSTRUMENTAIS
1M KLASĖS LAZERINIS
PRODUKTAS**

Area with horizontal dotted lines for notes.

Grojimas

Diskas negroja

- Nuvalykite diską.
- Įsitikinkite, kad namų kino sistema suderinama su šiuo disku (skaitykite skyrių 'Techniniai duomenys').
- Įsitikinkite, kad namų kino sistema suderinama su DVD disko regiono kodu.
- Esant DVD±RW arba CD±R diskui, įsitikinkite, kad diskas užbaigtas įrašinėti ('finalizuotas').

Negroja DivX video failai

- Įsitikinkite, kad DivX failas yra užkoduotas pagal 'Home Theater Profile'.
- Įsitikinkite, kad DivX failas yra pilnas.

Neteisingai rodomi DivX subtitrai

- Įsitikinkite, kad subtitrų failo pavadinimas atitinka filmo failo pavadinimą.
- Pasirinkite teisingą simbolių/ raidžių rinkinį:
 - 1) Spauskite **☰ (Nustatymai)**.
 - 2) Pasirinkite **[Character Set]**.
 - 3) Pasirinkite subtitrams tinkamą simbolių/ raidžių rinkinį.
 - 4) Spauskite **OK**.

Nenuskaitomi USB įrenginyje esantys duomenys

- Įsitikinkite, kad USB įrenginio formatas yra suderinamas su šia namų kino sistema.
- Įsitikinkite, kad USB įrenginys yra suformatuotas su tokia failų sistema, kuri yra suderinama su šiuo įrenginiu (atkreipkite dėmesį, kad NTFS sistema yra nepalaikoma).

TV ekrane pasirodo pranešimas 'No entry' arba 'x' ženklas

- Veiksmas negalimas.

Neveikia EasyLink funkcija

- Įsitikinkite, kad namų kino sistema yra prijungta prie Philips firmos EasyLink Televizoriaus ir kad EasyLink funkcija yra įjungta.

Nenoriu, kad mano namų kino sistema įsijungtų, kuomet įjungiu Televizorių

- Tai normalus veikimas, esant Philips EasyLink (HDMI-CEC). Norėdami, kad namų kino sistema veiktų nepriklausomai, išjunkite EasyLink funkciją.

Nepavyksta pasiekti BD-Live funkcijų

- Patikrinkite tinklo jungtį arba įsitikinkite, kad tinklo jungtis teisingai sujungta (skaitykite skyrių 'Tinklo nustatymas').
- Atlaisvinkite vietinę atmintį (skaitykite skyrių 'Papildomų nustatymų keitimas').
- Įsitikinkite, kad Blu-ray diskas palaiko BD-Live funkcijas.

Per TV nerodomi iPod/iPhone video failai (filmai, nuotraukos, video klipai ir pan.)

- Nesuderinamas nuotraukų ir video failų 'naršymas'; foto ir video failus 'naršyti' galėsite tik per patį iPhone telefoną ar iPod grotuvą.

Per TV nematau nuotraukų iš savo iPod/iPhone

- Geltonu kompozitiniu laidu sujunkite iPod/iPhone prijungimo įrenginį (Dock) su Televizoriumi.
- Televizorių įjunkite į **AV/VIDEO** šaltinį (atitinkantį geltoną kompozitinį laidą).
- Kad pradėtumėte nuotraukų peržiūrą, iPod arba iPhone spauskite **PLAY** mygtuką.

Prieš naudodamiesi namų kinu perskaitykite ir supraskite visą informaciją, esančią instrukcijose. Jeigu įvyks gedimas dėl to, kad neteisingai vadovavotės instrukcijomis, garantija nebegalios.

Svarbios pastabos apie saugumą

Rizika sukelti elektros šoką arba gaisrą!

- Niekuomet nepalikite įrenginio po atviru lietuimi ar vandeniu. Niekuomet nedėkite indų su skysčiu, tokių kaip vazos, prie namų kino. Jeigu skysčiai yra išpilami ant namų kino, kuo skubiau atjunkite jį nuo maitinimo šaltinio. Susisiekite su Philips vartotojų paslaugų centru (Philips Consumer Care), kad namų kinas būtų patikrintas prieš naudojimą.
- Niekuomet nelaikykite namų kino, nuotolinio valdymo pulto arba baterijų prie atviros ugnies arba kitų karštų keliančių šaltinių, įskaitant ir tiesioginę saulės šviesą.
- Niekuomet ir jokiais objektais neuždenkite namų kino ventiliacijos angų.
- Jei pagrindinis maitinimo laidas arba prailginimas yra naudojamas kaip pagrindinis atjungimo prietaisas, jis visuomet turi būti veikiantis.
- Atjunkite prietaisą iš rozetės prieš audras su žaibavimu.
- Atjungdami maitinimo laidą, visuomet traukite kištuką, o ne patį laidą.

Rizika sukelti trumpą jungimą arba gaisrą!

- Prieš prijungiant namų kiną prie maitinimo šaltinio, įsitikinkite, kad maitinimo šaltinis yra tokios pačios įtampos kaip ir įtampa, atspausdinta šio įrenginio apačioje, gale arba šalia. Niekuomet nebandykite jungti produkto prie maitinimo, jei nurodytos įtampos skiriasi.

Rizika susižeisti arba sugadinti namų kiną!

- Tvirtinant namų kiną prie sienos, naudokite tik pateiktus tvirtinimo rėmus. Pritvirtinkite kabinimo rėmus prie sienos, kuri gali atlaikyti namų kino ir rėmų svorį. Koninklijke Philips Electronics N.V. neatsako už neteisingą įrenginio montavimą prie sienos, to pasekoje kylantis nelaimės, sužeidimus ar įrenginio pažeidimą.

- Jei garsiakalbiai turi stovus, naudokite tik komplekte pateiktus stovus. Stovus tvirtai pritvirtinkite prie garsiakalbių. Sumontuotą stovą statykite ant kieto ir lygaus paviršiaus, galinčio atlaikyti stovo ir garsiakalbio svorį.
- Niekuomet nestatykite namų kino ant maitinimo laidų arba kitų elektros prietaisų.
- Jeigu namų kinas yra perkeliamas žemesnėje nei 5°C temperatūroje, išpakuokite jį ir prieš prijungdami prie maitinimo šaltinio įsitikinkite, kad jūsų įrenginys pasiekė kambario temperatūrą.
- Matomas ir nematomas lazerio spinduliavimas, kai įrenginys atidarytas. Venkite lazerio spinduliuotės.
- Nelieskite optinio lęšio, esančio diskų skyrelyje.

Perkaitinimo rizika!

- Niekada nedėkite namų kino sistemos uždaroje vietoje. Visada palikite bent 10cm laisvos vietos aplink namų kino sistemą, kad ji galėtų ventiliuotis. Įsitikinkite, kad įrenginio ventiliacijos angų neuždengtų užuolaidos ar kiti daiktai.

Užteršimo rizika!

- Nesumaišykite baterijų (senų ir naujų, anglies ir cinko ir pan.).
- Išimkite baterijas, jeigu jos yra išsikrovę, arba jeigu nuotolinio valdymo pultas nebus naudojamas ilgą laiką.
- Baterijose yra cheminių medžiagų, kuriomis turi būti tinkamai atsikratoma.

Produkto priežiūra

- Į diskų skyrelį nedėkite jokių daiktų, išskyrus diskus.
- Į diskų skyrelį nedėkite subraižytų arba suskilinėjusių diskų.
- Išimkite diskus iš diskų skyrelio, jeigu nesinaudosite įrenginiu ilgą laiko tarpą.
- Produkto valymui naudokite tik mikro pluošto medžiagą.

Seno produkto ir baterijų išmetimas



Jūsų produktas pagamintas iš aukštos kokybės medžiagų ir komponentų, kurie gali būti perdirbami ir naudojami dar kartą.



Kai prie produkto randate šį nubraukto šiukšlių konteinerio ženklą, tai reiškia, kad produktas pagamintas pagal Europos Direktyvą 2002/96/EC. Pasidomėkite vietinėmis elektros ir elektronikos produktų atsikratymo/išmetimo taisyklėmis.

Prašome laikytis vietinių taisyklių ir nemesti seno produkto kartu su kitomis namų apyvokos šiukšlėmis.

Teisingas atsikratymas senu produktu padės sumažinti neigiamas pasekmes gamtai ir žmonių sveikatai.



Jūsų įrenginyje yra baterijos, kurios aprašytos Europos Direktyvoje 2006/66/EC, ir kurios negali būti išmetamos kartu su įprastinėmis namų apyvokos atliekomis.

Prašome pasidomėti vietinėmis baterijų atsikratymo taisyklėmis. Teisingas atsikratymas baterijomis padės sumažinti neigiamas pasekmes gamtai ir žmonių sveikatai.

9. PROBLEMŲ SPRENDIMAS

! Įspėjimas

- Elektros šoko tikimybė. Niekada neuiminėkite įrenginį dengiančių dalių.

Norėdami, kad garantija nebūtų pažeista, jokiais aplinkybėmis nebandykite patys pataisyti įrenginio.

Jeigu, naudodamiesi šiuo įrenginiu, susidursite su problemomis, prieš skambindami į aptarnavimo centrą peržiūrėkite šiame skyriuje aprašytus punktus. Jeigu problemos išspręsti nepavyko, užregistruokite savo įrenginį ir gaukite visą reikiamą pagalbą internete, adresu www.philips.com/welcome.

Kai susisieksite su Philips, jūs turėsite pasakyti savo įrenginio serijos ir modelio numerį. Šią informaciją rasite grotuvo galinėje arba apatinėje dalyje. Užsirašykite numerius čia:

Modelio Numeris: _____

Serijos Numeris: _____

Pagrindinis įrenginys

Neveikia šio įrenginio mygtukai

- Kelioms minutėms atjunkite įrenginį iš elektros tinklo, o po to vėl prijunkite.

Vaizdas

Nėra vaizdo

- Įsitikinkite, kad Televizoriuje nustatytas teisingas video įvesties kanalas.

Nėra vaizdo esant HDMI sujungimui

- Pakeitėte HDMI vaizdo nustatymą arba palaukite 15 sekundžių, kol vaizdas atsinaujins ('auto recover').
- Patikrinkite, ar HDMI laidas nėra pažeistas. Pakeiskite jį nauju HDMI laidu.

Nėra vaizdo esant Komponentiniam (Y Pb Pr) sujungimui

- Jei HDMI video sujungimas nustatytas į [Auto] arba [1080p/24Hz], per komponentinį sujungimą video išvesties nematysite. Pakeiskite HDMI nustatymą arba atjunkite HDMI sujungimą.

Televizoriuje nėra aukštos definicijos video signalo

- Įsitikinkite, kad diske įrašytas aukštos definicijos video failas.
- Įsitikinkite, kad Televizorius suderinamas su aukštos definicijos video failais.

Garsas

Nėra garso

- Įsitikinkite, kad audio laidai tikrai yra prijungti ir pasirinkite teisingą įvesties šaltinį (pavyzdžiui **AUDIO SOURCE**), kad pasirinktumėte pageidaujama groti įrenginį.

Nėra garso esant HDMI sujungimui

- Gali būti, jog jūs negirdėsite garso iš HDMI išvesties, jeigu prijungtas įrenginys nesuderinamas su HDCP (Highbandwidth Digital Content Protection) arba suderinamas tik su DVI. Naudokitės analogine arba skaitmenine audio jungtini.
- Įsitikinkite, kad tikrai įjungtas [HDMI Audio] nustatymas.

Nesigirdi TV programų garsas

- Junkite audio laidą iš šio įrenginio audio įvesties lizdo į Televizoriaus audio išvesties lizdą. Tada pakartotinai spauskite **AUDIO SOURCE**, kad pasirinktumėte reikiamą šaltinį.

Iškraipytas garsas arba girdimas aidas

- Įsitikinkite, kad TV garsas yra išjungtas arba nustatytas į minimalų lygį, jei grojate garsą per namų kino sistemą.

Garsas ir vaizdas nėra susinchronizuoti

- 1) Spauskite **[Mute]** (Garsas nustatymai) mygtuką.
- 2) Kelis kartus spauskite **'Naršymo' mygtukus** (į kairę/dešinę), kol pasirodys užrašas **'AUDIO SYNC'**, tada spauskite **OK**.
- 3) Spauskite **'Naršymo' mygtukus** (į viršų/apatį), kad suderintumėte garsą su vaizdu.

Pagrindinis įrenginys

- Energijos maitinimas: 220-240V; ~50 Hz
- Energijos suvartojimas: 135 W
- Energijos suvartojimas budėjimo režime: < 0.9 W
- Išmatavimai (P x A x G): 435 x 58 x 358 (mm)
- Svoris: 3.87 kg

Žemų dažnių garsiakalbis

- Varža: 3 omai
- Garsiakalbių valdiklis (driver): 165 mm (6.5') woofer
- Dažnis: 40 Hz-150 Hz
- Išmatavimai (PxAxG): 196 x 395 x 342 (mm)
- Svoris: 5.25 kg
- Laido ilgis: 4 m

Garsiakalbiai

- Sistema: pilno spektro satelininė
- Garsiakalbių varža: 3 omai (centrinis), 5 omai (Priekiniai/ Galiniai)
- Garsiakalbių valdikliai (driver): 2 x 3" pilno spektro (full range)
- Dažnis: 150 Hz – 20 kHz
- Išmatavimai (P x A x G):
 - Centrinis: 280 x 95 x 92 (mm)
 - Garsiakalbiai: 100 x 280 x 115 (mm)
 - Aukštasis garsiakalbis: 260 x 1101 x 260 (mm)
- Svoris:
 - Centrinis: 1.40 kg
 - Garsiakalbiai: 0.98-1.05 kg/kiekvienas
 - Aukštasis garsiakalbis: 3.73-3.81 kg/kiekvienas
- Laido ilgis:
 - Centrinis: 3 m
 - Priekinis: 4 m
 - Galinis: 10 m

Lazerio techniniai duomenys

- Lazerio Tipas (Diode): InGaN/AlGaIn (BD), InGaAlP (DVD), AlGaAs (CD)
- Bangos ilgis: 405 +5 nm/-5 nm (BD), 650 +13 nm/-10 nm (DVD), 790 +15 nm/-15 nm (CD)
- Išvesties galia (Maksimalūs reitingai): 20 mW (BD), 7 mW (DVD/CD)

3. JŪSŲ NAMŲ KINAS

Sveikiname jus įsigijus šį Philips įrenginį! Norėdami gauti kuo daugiau naudingos informacijos ir pasinaudoti Philips siūloma pagalba, užregistruokite savo įrenginį internete, adresu www.philips.com/welcome.

Pagrindinis įrenginys

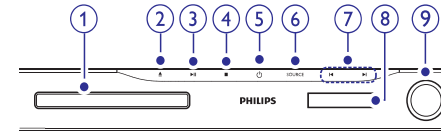

1. Diskų skyrelis

2. ▲ (Atidaryti/Uždaryti)

- Atidaryti arba uždaryti diskų skyrelį.

3. ►|| (Groti/Laikinai sustabdyti)

- Paleisti, laikinai sustabdyti arba vėl paleisti grojimą.

4. ■ (Sustabdyti)

- Sustabdyti grojimą.
- Radijo režime, ištrinti grojamą išsaugotą radijo stotį.

5. ⏻ (Standby-On)

- Įjungia namų kino sistemą arba išjungia ją į budėjimo režimą.

6. SOURCE

- Namų kino sistemoje pasirinkite audio/video šaltinius.

7. ◀/▶

- 'Peršoka' prie buvusio arba tolimesnio takelio, skyriaus arba failo.
- Radijo režime, pasirenka išsaugotą radijo stotį.

8. Ekranų panelė

9. Garsumo reguliavimo ratukas

Nuotolinio valdymo pultas

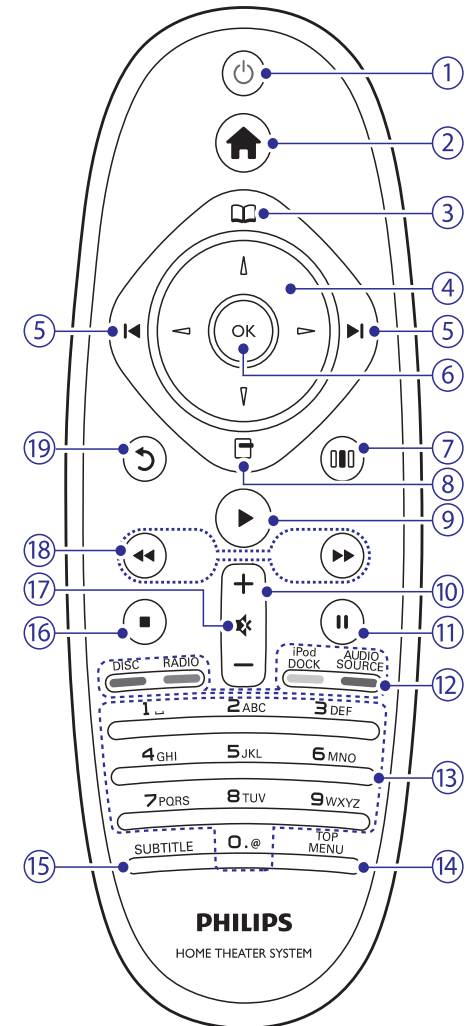

1. ⏻ (Standby-On)

- Įjungia namų kino sistemą arba išjungia ją į budėjimo režimą.
- Kuomet galimas EasyLink režimas, nuspauskite šį mygtuką ir palaikykite nuspaudę maždaug tris sekundes, kad visus su HDMI CEC suderintus įrenginius išjungtumėte į budėjimo režimą.

... JŪSŲ NAMŲ KINAS

2. 🏠 ('Namai')

- Įjungia 'Namų' (Home) meniu.

3. 📀 (Disko meniu)

- Įjungia arba išjungia disko meniu.

4. 📄 (Naršymo mygtukai)

- Meniu naršymas.
- Radijo režime, spauskite į kairę arba į dešinę, kad atliktumėte radijo stoties paiešką.

5. ⏪ / ⏩ (Prieš tai esantis / Tolimesnis)

- 'Peršoka' prie buvusio arba tolimesnio takelio, skyriaus arba failo.
- Radijo režime, pasirenka išsaugotą radijo stotį.

6. OK

- Pasirinkimo patvirtinimui.

7. 🗨️ (Garso nustatymai)

- Įjungia arba išjungia įvairius garso efektus.

8. 📁 (Nustatymai)

- Įvairius grojimo režimo pasirinkimui grojimo metu.
- Radijo režime, radijo stočių programavimas.

9. ▶️ (Grojimas)

- Pradedama arba atnaujinama grojimą.

10. +/- (Garsumas)

- Padidina arba sumažina garsumo lygį.

11. ⏸️ (Laikinai stabdyti)

- Laikinas grojimo sustabdymas.

12. ❄️ (Šaltinio mygtukai / Spalvotieji mygtukai)

- Blu-ray diskuose: pasirenka atitinkamus nustatymus.
- **AUDIO SOURCE:** Pasirinkti audio įvesties šaltinį.
- **DOCK for iPod:** Įjungti Philips įrenginį, skirtą iPod/iPhone.
- **RADIO:** Perjungti į FM radijo režimą.
- **DISC:** Perjungti į disko šaltinį.

13. 📄 (Skaičių ir raidžių mygtukai)

- Skaičių ir raidžių įvedimui (įvedimas analogiškas SMS rašymui).

14. 📄 (TOP MENU)

- Pagrindinio video diske esančio meniu įjungimui.

15. SUBTITLE

- Subtitrų kalbos pasirinkimui video.

16. 🗨️ (Sustabdyti)

- Sustabdyti grojimą.
- Radijo režime, ištrinti grojamą išsaugotą radijo stotį.

17. 🗨️ (Garso išjungimas)

- Užtildyti garsą arba jį grąžinti.

18. ⏪ / ⏩ (Greitas prasukimas atgal / į priekį)

- Greitas prasukimas atgal arba į priekį. Spauskite kelis kartus, norėdami keisti paieškos greitį.

19. ↶️ (Atgal)

- Grįžta į prieš tai buvusį meniu 'langą'.

8. TECHNINIAI DUOMENYS

☰ Pastaba

- Techniniai duomenys ir dizainas gali būti keičiami be išankstinio perspėjimo.

Regiono kodai

Šalis	DVD
Europa, Jungtinė Karalystė	  
Ramiojo Vandenyno Azijos šalys, Taivanas, Korėja	  
Lotynų Amerika	  
Australija, Naujoji Zelandija	  
Rusija, Indija	  
Kinija	  

Grojama medija

- AVCHD, BD-RE, BD-Video, DVD-Video, DVD+R/+RW, DVD-R/-RW, DVD+R/-R DL, CD-R/CD-RW, Audio CD, Video CD/SVCD, Picture CD, MP3-CD, WMA-CD, DivX (Ultra)-CD, USB įrenginiai.

Failų Formatai

- Audio: .mp3, .wma, .wav
- Video: .avi, .divx, .mp4, .mkv, .mov, .wmv
- Paveikslėlių: .jpg, .gif, .png

Stiprintuvas

- Bendra išvesties galia: 1000 W RMS (30% THD)
- Dažnis: 20 Hz-20 kHz / ± 3dB
- Reagavimo į triukšmą santykis: > 65 dB (CCIR) / (A-weighted)
- Įvesties jautrumas
 - AUX: 900 mV
 - MP3 LINK: 500 mV

Video

- Signalų sistema: PAL / NTSC
- Komponentinė video išvestis: 480i/576i, 480p/576p, 720p, 1080i
- HDMI išvestis: 480i/576i, 480p/576p, 720p, 1080i, 1080p, 1080p24

Audio

- S/PDIF Skaitmeninė audio įvestis:
 - Bendraašė (coaxial): IEAC 60958-3
- Optinė: TOSLINK
- 'Sampling' dažniai:
 - MP3: 32 kHz, 44.1 kHz, 48 kHz
 - WMA: 44.1 kHz, 48 kHz
- Nuolatinis 'bit rate':
 - MP3: 112 kbps – 320 kbps
 - WMA: 48 kbps – 192 kbps

Radijas

- Diapazonas: FM 87.5-108 MHz (50 kHz)
- Reagavimo į triukšmą santykis: FM 50 dB
- Dažnis: FM 180 Hz – 12.5 kHz / ±3 dB

USB

- Suderinamumas: Hi-Speed USB (2.0)
- Palaikoma klasė: UMS (USB Mass Storage Class)
- Failų sistema: FAT16, FAT32
- Maksimali palaikoma atmintis: < 160GB

7. PROGRAMINĖS ĮRANGOS ATNAUJINIMAS

Norėdami patikrinti, ar nėra naujų programinės įrangos atnaujinimų, palyginkite savo namų kino programinės įrangos versiją su naujausia programinės įrangos versija (jeigu tokia yra) Philips tinklapyje internete.

Programinės įrangos versijos patikrinimas

1. Spauskite **☰ ('Namai')**.
2. Pasirinkite **[Setup]**, tada spauskite **OK**.
3. Pasirinkite **[Advanced Setup] > [Version Info.]**, tuomet spauskite **OK** mygtuką.
 - ↳ Rodoma programinės įrangos versija.

Programinės įrangos atnaujinimas naudojantis tinklu

1. Paruoškite interneto jungtį.
2. Spauskite **☰ ('Namai')** ir pasirinkite **[Setup]**.
3. Pasirinkite **[Advanced Setup] > [Software Update] > [Network Setup]**.
 - ↳ Jeigu randama atnaujinimo media, jums pasiūloma pradėti arba atšaukti atnaujinimą.
4. Sekite Televizoriuje rodomomis instrukcijomis, norėdami patvirtinti atnaujinimą.
 - ↳ Kai atnaujinimo procesas baigtas, namų kino sistema automatiškai išsijungs ir įsijungs.
 - Jei taip neatsitiks, kelioms sekundėms atjunkite maitinimo laidą, tuomet vėl jį prijunkite.

☰ Pastaba

- Jeigu namų kino sistema negalės prisijungti prie Philips serverio, spauskite **☰ ('Namai')** ir pasirinkite **[Setup] > [Network Setup] > [Network Installation]**, kad atliktumėte tinklo nustatymus.

Programinės įrangos atnaujinimas naudojantis USB įrenginiu

1. Patikrinkite, ar nėra naujos programinės įrangos versijos www.philips.com/support.
 - Ieškokite savo modelio ir spauskite ant 'software&drivers'.
2. Savo USB įrenginyje susukurkite katalogą, pavadintą 'UPG'.
3. Atsisiųskite programinę įrangą į 'UPG' katalogą.
4. Išskleiskite ('unzip') programinę įrangą 'UPG' kataloge.
5. Prijunkite USB įrenginį prie namų kino sistemos.
6. Spauskite **☰ ('Namai')** ir pasirinkite **[Setup]**.
7. Pasirinkite **[Advanced Setup] > [Software Update] > [USB]**.
8. Sekite Televizoriuje rodomomis instrukcijomis, norėdami patvirtinti atnaujinimą.
 - ↳ Kai atnaujinimo procesas baigtas, namų kino sistema automatiškai išsijungs ir įsijungs.
 - Jei taip neatsitiks, kelioms sekundėms atjunkite maitinimo laidą, tuomet vėl jį prijunkite.

! Įspėjimas

- Neatjunkite maitinimo ir neišimkite CD-R disko ar USB įrenginio, kol vyksta programinės įrangos atnaujinimas, nes tai gali sugadinti jūsų namų kino sistemą.

4. JŪSŲ NAMŲ KINO PRIJUNGIMAS

Ši skiltis padės jums prijungti savo namų kiną prie Televizoriaus ir kitų įrenginių. Pagrindinių Namų kino sistemos ir priedų sujungimų aprašymai pateikiami Greitos Pradžios Gide. Norėdami išsamaus interaktyvaus gido, aplankykite www.connectivityguide.philips.com.

☰ Pastaba

- Norėdami identifikuoti produktą ir pažiūrėti maitinimo duomenis, remkitės atspausdinta lentele, esančia jūsų įrenginio gale arba apačioje.
- Prieš atliekant ar keičiant bet kokius sujungimus, įsitinkinkite, kad visi įrenginiai yra išjungti iš rozetės.

Sujungimo lizdai

Priekyje esantys lizdai

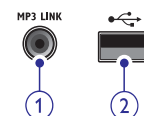

1. MP3 LINK

- Audio įvestis iš MP3 grotuvo.

2. (USB)

- Audio, video arba nuotraukų išvestis iš USB įrenginio.

Gale esantys lizdai

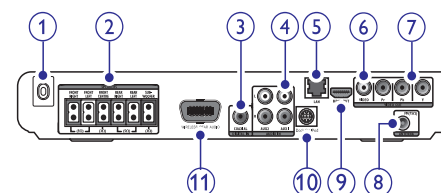

1. AC MAINS ~

- Prijungimui prie maitinimo.

2. SPEAKERS

- Komplekte esančių garsiakalbių bei žemų dažnio garsiakalbio prijungimui.

3. DIGITAL IN – COAXIAL

- Bendraašiam audio išvesties prijungimui iš Televizoriaus arba skaitmeninio įrenginio.

4. AUDIO IN – AUX 1/AUX 2

- Televizoriaus arba kito analoginio įrenginio analoginės audio išvesties prijungimui.

5. LAN

- Prijungimui prie LAN tinklo įvesties arba plačiajuosčio modemo arba skirstytuvo (router).

6. VIDEO OUT-VIDEO

- Televizoriaus kompozitinės video įvesties prijungimui.

7. VIDEO OUT-Y Pb Pr

- Televizoriaus komponentinės video įvesties prijungimui.

8. FM ANTENNA FM 75 Ω

- FM antenos prijungimui radijo transliacijai.

9. HDMI OUT

- Televizoriaus HDMI įvesties prijungimui.

10. DOCK for iPod

- Philips įrenginio, skirto iPod/iPhone prijungimui (įrenginys parduodamas atskirai).

11. WIRELESS REAR AUDIO

- Philips bevielio modulio prijungimui (įrenginys parduodamas atskirai).

Prijungimas prie Televizoriaus

Prijunkite savo namų kiną tiesiogiai prie Televizoriaus, naudodamiesi vienu iš šių sujungimų (nuo aukščiausios iki įprastos vaizdo kokybės):

1. **HDMI**
2. **Komponentinis video**
3. **Kompozitinis video**

... JŪSŲ NAMŲ KINO PRIJUNGIMAS

1 Pasirinkimas: Televizoriaus prijungimas per HDMI jungtį

Pastaba

- Jeigu jūsų HDTV yra DVI jungtis/lizdas, junkite naudodamiesi HDMI/DVI adapteriu.
- Jeigu jūsų Televizorius suderinamas su EasyLink HDMI CEC, valdykite namų kino sistemą ir Televizorių vienu nuotolinio valdymo pultu (skaitykite skyrių 'Philips EasyLink naudojimas').

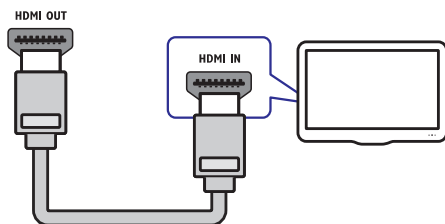

2 Pasirinkimas: Televizoriaus prijungimas per YPbPr (komponentinę video) jungtį

Pastaba

- Komponentinis video laidas ar lizdas gali būti žymimas kaip **Y Cb Cr** arba **YUV**.

(Laidas komplekte nepateikiamas).

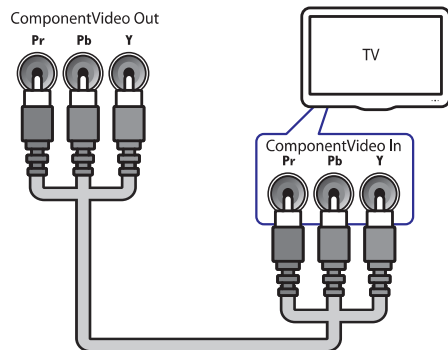

3 Pasirinkimas: Televizoriaus prijungimas per kompozitinę video (CVBS) jungtį

Pastaba

- Kompozitinis video laidas ar lizdas gali būti žymimas kaip **A/V IN**, **VIDEO IN**, **COMPOSITE** arba **BASEBAND**.

(Laidas komplekte nepateikiamas).

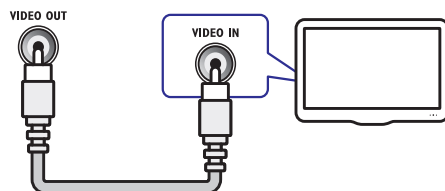

Garso iš Televizoriaus ar kito įrenginio prijungimas

Galite naudoti savo namų kino sistema, norėdami groti garsą iš Televizoriaus ar kitų įrenginių, tokių kaip kabelinis imtuvas. Pasirinkite vieną iš šių galimų sujungimų.

* Patarimas

- Kelis kartus spauskite **AUDIO SOURCE** mygtuką, norėdami pasirinkti savo jungties audio išvestį.

1 pasirinkimas: Garso prijungimas analoginiais audio laidais

(Laidas komplekte nepateikiamas).

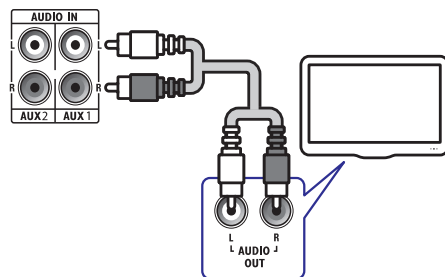

... NUSTATYMŲ PAKEITIMAS

- **[Display Dim]:** Pakeičia ekrano apšvietimo ryškumą.
 - **[Auto Standby]:** Aktyvuoja arba išjungia automatinio išsijungimo į budėjimo režimą funkciją. Jei funkcija aktyvuota, namų kino sistema išsijungs į budėjimo režimą po 30 minučių nenaudojimo (pavyzdžiui, pauzės arba 'stop' režimuose).
 - **[VCD PC]:** Parodo išjungia turinio meniu VCD ir SVCD diskams.
 - **[Sleep Timer]:** Nustato išsijungimo ('sleep') laikmatį, išjungsiantį namų kino sistemą į budėjimo režimą po tam tikro nustatyto laiko tarpo.
5. Spauskite **OK** mygtuką, kad patvirtintumėte savo pasirinkimą.

Pastaba

- Jei pasirinkote kalbą, kurios diske nėra, namų kino sistema naudos gamykliškai diske nustatytą kalbą.
- Subtitrų pozicijos pakoregavimas ekrane įmanomas tik jei namų kino sistemoje **[TV Display]** nustatymas yra nustatytas į **[21:9 Cinema]** ir jei TV palaiko šią funkciją.

Papildomų nustatymų keitimas

1. Spauskite **⬆** ('Namai').
2. Pasirinkite **[Setup]**, tada spauskite **OK**.
3. Pasirinkite **[Advanced Setup]**, tuomet spauskite **OK** mygtuką.
4. Pasirinkite ir pakoreguokite šiuos nustatymus:
 - **[BD-Live Security]:** Uždraudžia arba įgalina BD-Live funkcijos pasiekimą.
 - **[Enhanced Audio]:** Aktyvuoja arba išjungia garso koregavimo garsiakalbio išvestyje funkciją.
 - **[Software Update]:** Pasirenka, kad iš tinklo arba USB įrenginio būtų atnaujinama programinė įranga.
 - **[Clear Memory]:** 'Išvalo' vietinę atmintį, ištrina anksčiau atsisiųstus BD-Live failus. Naudojant USB atminties kaupiklį, vietinis katalogas yra 'BUDA'.

- **[DivX® VOD Code]:** Parodo namų kino DivX VOD registracijos kodą.
 - **[Version Info.]:** Parodo namų kino sistemos programinės įrangos versiją.
 - **[Restore default settings]:** Namų kino sistemai atstato gamyklinius nustatymus.
5. Spauskite **OK** mygtuką, kad patvirtintumėte savo pasirinkimą.

Pastaba

- Komerciniuose Blu-ray diskuose negalėsite uždrausti Interneto prieigos.
- Prieš perkdami DivX video failus ir žiūrėdami juos šia namų kino sistema, užregistruokite ją www.divx.com naudodami DivX VOD kodą.
- Grojimo kontrolės ('tėvų kontrolės') nustatymo nebegalėsite atkeisti į gamyklinį.

... NUSTATYMŲ PAKEITIMAS

Tinklo nustatymas

1. Spauskite **☰ ('Namai')**.
2. Pasirinkite **[Setup]**, tada spauskite **OK**.
3. Pasirinkite **[Network Setup]**, tuomet spauskite **OK** mygtuką.
4. Pasirinkite ir pakoreguokite šiuos nustatymus:
 - **[Network Installation]:** Pasirenka laidinį (Ethernet) arba bevielį nustatymą. Sekite instrukcijomis, kad nustatytumėte tinklo sujungimą.
 - **[View Network Settings]:** Parodo esamus tinklo nustatymus.
5. Spauskite **OK** mygtuką, kad patvirtintumėte savo pasirinkimą.

EasyLink nustatymas

1. Spauskite **☰ ('Namai')**.
2. Pasirinkite **[Setup]**, tada spauskite **OK**.
3. Pasirinkite **[EasyLink Setup]**, tuomet spauskite **OK** mygtuką.
4. Pasirinkite ir pakoreguokite šiuos nustatymus:
 - **[EasyLink]:** Aktyvuoja arba išjungia EasyLink režimą.
 - **[One Touch Play]:** Aktyvuoja arba išjungia grojimo vienu paspaudimu (One Touch Play) funkciją.
Jei funkcija aktyvuota, nuotolinio valdymo pultu galėsite pradėti grojimą USB įrenginyje, prijungtame prie namų kino sistemos, o tuo metu Televizorius įsijungs automatiškai ir pasirinktą žiūrėjimo kanalą.
 - **[One Touch Standby]:** Aktyvuoja arba išjungia išjungimo į budėjimo režimą vienu paspaudimu (One Touch Standby) funkciją. Jei funkcija aktyvuota, namų kino sistema galės būti išjungta į budėjimo režimą naudojant Televizoriaus ar kito prijungto HDMI CEC įrenginio nuotolinio valdymo pultu.
 - **[System Audio Control]:** Aktyvuoja arba išjungia Sistemos garso valdymo (System audio control) funkciją. Jei funkcija aktyvuota, sekite TV pasirodysiančiomis instrukcijomis, kad teisingai priskirtumėte prijungtus

įrenginius prie namų kino sistemos audio įvesties lizdų. Namų kino sistema automatiškai persijungia į prijungto įrenginio audio šaltinį.

- **[Audio Input Mapping]:** Jei yra prijungta naujų įrenginių, šiuo nustatymu atnaujinsite audio įvesčių priskyrimą.
5. Spauskite **OK**, kad patvirtintumėte savo pasirinkimą.

☰ Pastaba

- Įrenginiai turi būti prijungti per HDMI jungtį ir privalo būti įjungti.

Pirminių nustatymų keitimas

1. Spauskite **☰ ('Namai')**.
2. Pasirinkite **[Setup]**, tada spauskite **OK**.
3. Pasirinkite **[Preference Setup]**, tuomet spauskite **OK** mygtuką.
4. Pasirinkite ir pakoreguokite šiuos nustatymus:
 - **[Menu Language]:** Pasirenka ekrano meniu kalbą.
 - **[Audio]:** Vaizdui parenka audio kalbą.
 - **[Subtitle]:** Vaizdui parenka subtitrų kalbą.
 - **[Disc Menu]:** Video diskui parenka meniu kalbą.
 - **[Parental]:** Apriboja naudojimąsi diskais, kurie yra įrašyti su tam tikrais apsaugos lygiais. Norint laisvai rodyti visus diskus, nepriklausomai nuo apsaugos lygio, pasirinkite '8' lygį.
 - **[Screen Saver]:** Aktyvuoja arba išjungia ekrano užsklandos (screen saver) režimą. Jei režimas aktyvuotas, ekrano užsklanda įsijungia po 10 minučių nenaudojimo (pavyzdžiui, pauzės arba 'stop' režimuose).
 - **[Auto Subtitle Shift]:** Aktyvuoja arba išjungia subtitrų pozicijos koregavimo funkciją. Jei funkcija aktyvuota, subtitrų pozicija ekrane automatiškai pakoreguojama, kad atitiktų ekraną.
 - **[Change Password]:** Nustato arba pakeičia slaptažodį (PIN kodą), reikalingą norint groti riboto naudojimo diską. Jei neturite PIN kodo arba jį pamiršote, įveskite '0000'.

... JŪSŲ NAMŲ KINO PRIJUNGIMAS

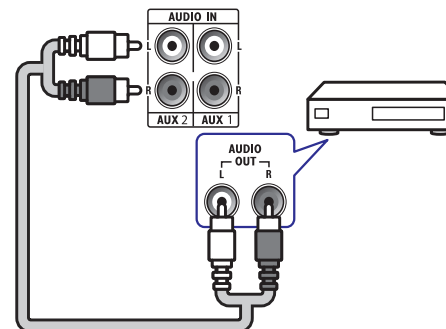

2 Pasirinkimas: Garso prijungimas bendraašiu laidu

☰ Pastaba

- Skaitmeninis bendraašis laidas arba lizdas gali būti žymimi kaip **COAXIAL DIGITAL OUT** arba **SPDIF OUT**.

(Laidas komplekte nepateikiamas).

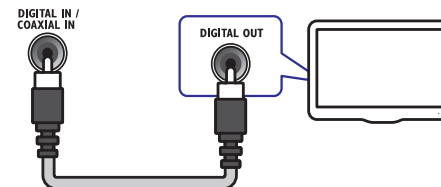

Prijungimas prie bevielio modulio

☰ Pastaba

- Kuomet bevielis modulis yra prijungtas ir įjungtas, galiniai namų kino sistemos garsiakalbiai išsijungs, o galinis 'surround' garsas bus perduodamas į bevielius garsiakalbius.

(Bevielis modulis komplekte nepateikiamas).

WIRELESS REAR AUDIO

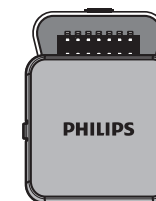

Prijungimas prie kompiuterinio tinklo ir interneto

Prijunkite savo namų kino sistemą prie kompiuterinio tinklo ir mėgaukitės:

- **Multimedija turiniu, grojamu iš jūsų kompiuterio:** žiūrėkite nuotraukas, grokite muziką ir žiūrėkite video failus iš savo kompiuterio (skaitykite skyrių 'Grojimas iš kompiuterio (DLNA Tinklo Jungtis)').
- **BD-Live programomis:** naudokitės kai kuriomis išskirtinėmis paslaugomis, pasiekiamomis per BD-Live funkciją turinčius Blu-ray diskus (skaitykite skyrių 'Blu-ray diskuose pasiekite 'BD-Live' funkciją').
- **Programinės įrangos atnaujinimais:** per tinklą atnaujinkite namų kino sistemos programinę įrangą (skaitykite skyrių 'Programinės įrangos atnaujinimas naudojantis tinklu').

Jums reikės:

- Tinklo skirstytuvo ('ruterio') (su aktyvuotu DHCP).
- Tinklo laido (RJ45 tiesus laidas).
- Kompiuterio, kuriame instaliuota medijos serverio programinė įranga (skaitykite skyrių 'Medija serverio programinės įrangos nustatymas'). Kompiuteris turi būti prijungtas prie tinklo skirstytuvo ('ruterio') per laidinę arba bevielę jungtį.
- Norėdami naudotis BD-Live funkcija ir pasiekti programinės įrangos atnaujinimus, įsitinkinkite, kad tinklo skirstytuvas ('ruteris') turi priėjimą prie Interneto ir kad nėra aktyvuotos 'ugniasienės' (firewalls) arba kitos apsaugos sistemos.

(Laidas komplekte nepateikiamas).

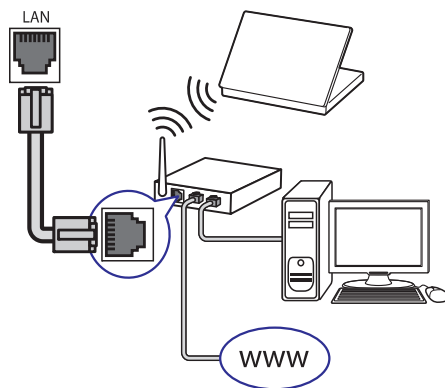

! Įspėjimas

- Prieš bandydami prijungti namų kino sistemą prie kompiuterinio tinklo susipažinkite su tinklo skirstytuvu ('ruteriu'), medija serverio programine įranga ir bendrais tinklo jungimo principais. Jei reikia, perskaitykite dokumentaciją, pateiktą prie tinklo komponentų. Philips nėra atsakingi už prarastus, sugadintus ar iškraipytus duomenis.

Ši skiltis padės jums pakeisti savo namų kino sistemos nustatymus.

! Įspėjimas

- Dauguma nustatymų jau yra sukonfigūruoti taip, kad geriausiai tiktų jūsų namų kinui. Jeigu neturite svarbios priežasties keisti nustatymą, geriausia bus, jei paliksite gamyklinį nustatymą.

Patekimas į nustatymų meniu

1. Spauskite **⬆ ('Namai')**.
2. Pasirinkite **[Setup]**, tada spauskite **OK**.
↳ Pasirodys nustatymų meniu.
3. Pasirinkite nustatymų meniu, tada spauskite **OK** mygtuką.
Sekite tolimesnėmis instrukcijomis, norėdami sužinoti, kaip pakeisti savo namų kino nustatymus.
4. Spauskite **↩ (Atgal)**, norėdami grįžti prie buvusio meniu, arba spauskite **⬆ ('Namai')**, norėdami išeiti.

☰ Pastaba

- Jūs negalėsite keisti nustatymų, kurie yra pažymėti pilka spalva.

Video nustatymų keitimas

1. Spauskite **⬆ ('Namai')**.
2. Pasirinkite **[Setup]**, tada spauskite **OK**.
3. Pasirinkite **[Video Setup]**, tuomet spauskite **OK** mygtuką.
4. Pasirinkite ir pakoreguokite šiuos nustatymus:
 - **[TV Display]:** Pasirenka ekrano formatą, atitinkantį TV ekraną.
 - **[HDMI Setup]:** Pasirenka HDMI vaizdo rezoliuciją.
 - **[HDMI Deep Colour]:** Kai video turinys įrašytas 'Deep Color' režime ir TV palaiko šią funkciją, spalvos rodomos su daugiau atspalvių ir šešėlių.
 - **[Component Video]:** Pasirenka komponentinio video rezoliuciją. Nuo kopijavimo apsaugoti DVD diskai gali rodyti tik 480p/576p arba 480i/576i.

- **[Picture Settings]:** Pasirenka iš anksto nustatytą spalvų nustatymą.

5. Spauskite **OK** mygtuką, kad patvirtintumėte savo pasirinkimą.

! Pastaba

- Televizoriui automatiškai parenkamas geriausiai tinkantis nustatymas. Jei norite pakeisti nustatymą, prieš tai įsitikinkite, kad TV suderinamas su naujuoju nustatymu.
- Norint, kad veiktų nustatymai susiję su HDMI, reikia, kad Televizorius būtų prijungtas per HDMI jungtį.
- Norint, kad veiktų nustatymai susiję su 'progresyvaus skenavimo' arba komponentinio video režimu, reikia, kad Televizorius būtų prijungtas per Komponentinę Video jungtį.

Audio nustatymų keitimas

1. Spauskite **⬆ ('Namai')**.
2. Pasirinkite **[Setup]**, tada spauskite **OK**.
↳ Pasirinkite **[Audio Setup]**, tuomet spauskite **OK** mygtuką.
3. Pasirinkite ir pakoreguokite šiuos nustatymus:
 - **[Night Mode]:** Pasirenka tylų arba pilną dinaminį garsą. Šis nakties režimas pritildo garsius garsus ir išryškina tylius garsus, tokius kaip balsai.
 - **[HDMI Audio]:** Pasirenka HDMI audio formatą arba išjungia HDMI audio išvestį iš TV.
 - **[Speaker Setup]:** Nustato kiekvieno garsikalbio garsumo lygį ir atstumą tam, kad būtų išgauti geriausi erdvinio garso nustatymai pagal jūsų kambario išmatavimus.
4. Spauskite **OK** mygtuką, kad patvirtintumėte savo pasirinkimą.

☰ Pastaba

- Kad veiktų nustatymai, susiję su HDMI, Televizorius turi būti prijungtas per HDMI jungtį.
- Naktinis režimas ('Night Mode' funkcija) yra galimas tik esant Dolby koduotiems DVD ir Blu-ray diskams (modeliams, palaikantiems Blu-ray grojimą).

... NAUDOKITĖS SAVO NAMŲ KINU

Philips EasyLink naudojimas

Jūsų namų kino sistema yra suderinama su Philips 'EasyLink', kuris naudoja HDMI CEC (Consumer Electronics Control) protokolą. Su EasyLink suderinami įrenginiai turi būti prijungti prie HDMI lizdų ir tokiu atveju visus šiuos įrenginius jūs galėsite valdyti naudodamiesi tik vienu nuotolinio valdymo pulteliu.

Pastaba

- Philips negarantuoja 100% suderinamumo su visais su HDMI CEC suderinamais įrenginiais.

- Ijunkite HDMI CEC funkcijas Televizoriuje ir kituose įrenginiuose. Daugiau detalių apie tai, kaip tai padaryti, rasite Televizoriaus ir kitų įrenginių naudojimo instrukcijose.
- Spauskite  (**Namai**).
- Pasirinkite [**Setup**], tada spauskite **OK**.
- Pasirinkite [**EasyLink Setup**] > [**EasyLink**] ir spauskite **OK**.
- Pasirinkite [**On**], tada spauskite **OK**.
- Dabar galite mėgautis žemiau aprašytais Philips EasyLink valdymo ypatumais.

One-touch play

Kai pradėsite groti diską, Televizorius automatiškai įjungs tinkamą kanalą.

One-touch standby

Kai laikysite nuspaudę  (**Standby**) mygtuką ant nuotolinio valdymo pulto, namų kino sistema ir visi prijungti HDMI CEC įrenginiai (jei jie palaiko 'one-touch standby' funkciją) išsijungs į budėjimo režimą vienu metu.

System Audio Control

Kuomet grojate įrenginį, kurio garso išvestis nukreipta į namų kino sistemą, namų kino sistema automatiškai persijungia į atitinkamą audio šaltinį.

Norėdami naudotis 'one-touch audio' funkcija, aktyvuokite šią funkciją ir sekite TV pasirodysiančiomis instrukcijomis, kad teisingai priskirtumėte prijungtus įrenginius prie namų kino sistemos audio įvesties lizdų.

Audio Input Mapping

Jei yra prijungta naujų įrenginių, šiuo nustatymu atnaujinsite audio įvesčių priskyrimą.

5. NAUDOKITĖS SAVO NAMŲ KINU

Ši skiltis padės jums naudoti savo namų kiną medija failų iš daugelio skirtingų šaltinių grojimui.

Prieš pradėdant

Įsitikinkite, kad:

- Atlikote visus reikiamus sujungimus, aprašytus Greitos Pradžios Gide.
- Ijungėte Televizoriaus šaltinį, kuris yra tinkamas šiam namų kinui.

'Namų' (home) meniu pasiekimas

'Namų' meniu pagalba galėsite lengvai pasiekti prijungtus įrenginius, audio ir video nustatymus bei kitas funkcijas.

- Spauskite  ('**Namai**').
↳ Pasirodys 'namų' meniu.
- Spauskite '**Naršymo**' mygtukus ir **OK**, kad pasirinktumėte šiuos nustatymus:
 - [play disc]**: Pradedamas disko grojimas.
 - [Browse USB]**: Įjungia programą, kurios pagalba peržiūrėsite prijungtame USB įrenginyje esantį turinį.
 - [Browse iPod]**: Įjungia programą, kurios pagalba peržiūrėsite prijungtame iPod arba iPhone įrenginyje esantį turinį.
 - [Browse PC]**: Įjungia programą, kurios pagalba peržiūrėsite prijungtame kompiuteriniame tinkle esantį turinį.
 - [Setup]**: Įjungia meniu, kurio pagalba galėsite keisti vaizdo, garso ir kitus nustatymus.

Pasirinkite garsą

Ši skiltis padės jums pasirinkti idealų garsą muzikos klausymui ar video peržiūrai.



- Spauskite  (**Garso nustatymai**).
- Spauskite '**Naršymo**' mygtukus (į kairę/dešinę), kad pasirinktumėte garso nustatymus:

Garso nustatymas Aprašymas

AUTO VOLUME	Nustato nuolatinę garsiakalbio garso išvestį. Šis nustatymas geriausiai tinka TV garsui.
SOUND	Pasirenka garso režimą.
SURROUND	Pasirenka erdvinį arba stereo garsą.
TREBLE	Reguliuoja aukšto dažnio garsus.
MID	Reguliuoja vidutinio dažnio garsus.
BASS	Reguliuoja žemo dažnio garsus.
AUDIO SYNC	Atideda garsą, kad šis atitiktų vaizdą.

- Pasirinkite nustatymą, tada spauskite **OK**.
- Spauskite  (**Atgal**), norėdami išeiti. Jei per penkias sekundes nenuspausite jokio mygtuko, meniu automatiškai išsijungs.

Automatinio garsumo lygio pakeitimas

Galite pasirinkti, koku automatiniu garsumu per jūsų namų kino sistemą bus grojamas TV ar kitų įrenginių garsas.

- Spauskite  (**Garso nustatymai**).
- Pasirinkite **AUTO VOLUME**, tada spauskite **OK**.
- Spauskite '**Naršymo**' mygtukus (į viršų/apauš), kad pasirinktumėte **ON** arba **OFF**.
- Spauskite **OK**, kad patvirtintumėte savo pasirinkimą.

... NAUDOKITĖS SAVO NAMŲ KINU

Garso režimo pakeitimas

Galite pasirinkti ir gamykliškai nustatytus garso režimus, kad šie tiktų jūsų video ar muzikai.

1. Spauskite **000 (Garso nustatymai)**.
2. Pasirinkite **SOUND**, tada spauskite **OK**.
3. Spauskite **'Naršymo' mygtukus** (į viršų/apačią), kad pasirinktumėte šiuos nustatymus:
 - **ACTION/ ROCK:** Padidina žemus ir aukštus dažnius. Idealus režimas veiksmo filmams ir 'rock' bei 'pop' stiliaus muzikai.
 - **DRAMA/JAZZ:** Vidutinis ir aukštas dažnis. Idealus režimas dramos filmams ir džiazo muzikai.
 - **CONCERT/ CLASSIC:** Neutralus garsas. Puikiai tinka klasikinės muzikos klausymui ir koncertų įrašų žiūrėjimui.
 - **SPORTS:** Vidutiniai dažniai ir erdvinio garso efektai, puikiai tinka gyvoms sporto transliacijoms.
 - **NIGHT:** Dinamiškai kontroliuojamas garso režimas, tinkamas žiūrėti filmus nakties metu arba norint klausytis netrukdančios muzikos kaip fono.
4. Spauskite **OK**, kad patvirtintumėte savo pasirinkimą.

Erdvinio 'surround' garso režimo pakeitimas

Mėgaukitės ypatinga audio patirtimi, naudodamiesi erdvinio (surround) garso režimais.

1. Spauskite **000 (Garso nustatymai)**.
2. Pasirinkite **SURROUND**, tada spauskite **OK**.
3. Spauskite **'Naršymo' mygtukus** (į viršų/apačią), kad pasirinktumėte šiuos nustatymus:
 - **5CH STEREO:** Išryškina stereo kanalo išvestį sustiprindamas garso išvestį per centrinį ir galinius garsiakalbius. Idealiai tinka vakarėlių muzikai.
 - **MULTI-CHANNEL/ DPL II:** Daugiakanalis garsas, kuris padės patirti daugiau emocijų žiūrėti filmus.
 - **STEREO:** Dviejų kanalų stereo garsas. Idealu klausantis muzikos.

4. Spauskite **OK**, kad patvirtintumėte savo pasirinkimą.

Reguliuokite aukšto, žemo ir vidutinio dažnio garsą

Namų kino sistemoje galite pakeisti aukšto dažnio (treble), vidutinio dažnio (mid) ir žemo dažnio (bass) garso nustatymus, kad šie atitiktų grojamą muziką arba video.

1. Spauskite **000 (Garso nustatymai)**.
2. Pasirinkite **TREBLE, MIC** arba **BASS**, tada spauskite **OK**.
3. Spauskite **'Naršymo' mygtukus** (į viršų/apačią), kad pareguliuotumėte nustatymus.
4. Spauskite **OK**, kad patvirtintumėte.

Sinchronizuokite garsą su vaizdu

Jeigu jūsų garsas ir vaizdas transliuojami nesinchroniškai, galite atidėti garsą, kad jis atitiktų rodomą vaizdą.

1. Spauskite **000 (Garso nustatymai)**.
2. Pasirinkite **AUDIO SYNC**, tada spauskite **OK**.
3. Spauskite **'Naršymo' mygtukus** (į viršų/apačią), kad suderintumėte garsą su vaizdu.
4. Spauskite **OK**, kad patvirtintumėte.

Disko grojimas

Jūsų namų kino sistema gali groti daugybę diskų rūšių, nuo video iki audio ir net maišyto formato diskus (pavyzdžiui CD-R, kuriame yra JPEG nuotraukų failai ir MP3 muzikiniai failai).

1. Įdėkite diską į namų kino diskų skyrelį.
2. Spauskite mygtuką **DISC** arba 'namų' meniu pasirinkite **[play disc]** ir spauskite **OK**.
 - ↳ Diskas ims groti ir pasirodys disko pagrindinis meniu.
3. Naudokitės šiais mygtukais, norėdami valdyti grojimą:

... NAUDOKITĖS SAVO NAMŲ KINU

Pastaba

- AM ir skaitmeninis radijas yra negalimi.
- Jei negaunamas stereo signalas arba jei randamos mažiau nei penki radijo stotys, jums bus patarta radijo stotis bandyti instaliuoti dar kartą.
- Norėdami išgauti geriausią signalo kokybę, anteną statykite toliau nuo Televizoriaus bei kitų spinduliavimo šaltinių.

Garso iš Televizoriaus ar kitų įrenginių grojimas

Pakartotinai spauskite **AUDIO SOURCE** mygtuką, norėdami pasirinkti prijungto įrenginio audio išvestį.

Grojimas iš MP3 grotuvo

Prijunkite ir grokite muzikinius failus iš MP3 grotuvo arba kitų išorinių audio įrenginių.

1. Prie namų kino sistemos prijunkite MP3 grotuvą.
2. Pakartotinai spauskite **AUDIO SOURCE** mygtuką kol ekrano panelėje pasirodys užrašas **'MP3 LINK'**.
3. Norėdami pasirinkti ir groti audio failus, naudokitės ant MP3 grotuvo esančiais mygtukais.

Grojimas iš iPod arba iPhone grotuvo

Prijungę ir instaliavę įrenginį, skirtą iPod/iPhone prijungimui ('Philips Dock for iPod/iPhone'), galėsite naudoti šią namų kino sistemą muzikos, filmų bei nuotraukų grojimui bei rodomui iš savo iPod ar iPhone.

Pastaba

- Specialus Philips įrenginys, skirtas iPod/iPhone prijungimui (iPod Dock), yra parduodamas atskirai.
- Šį įrenginį galite naudoti, norėdami įkrauti iPod/iPhone tuo metu, kai namų kino sistema yra iPod režime.

Prijunkite savo iPod arba iPhone

1. Prie namų kino sistemos prijunkite Philips įrenginį, skirtą iPod/iPhone prijungimui, ir geltoną kompozitinį laidą iš prijungimo įrenginio prijunkite prie Televizoriaus. Daugiau informacijos apie tai galite rasti prijungimo įrenginio Greitos Pradžios Gide.
2. Įjunkite iPod arba iPhone ir įstatykite jį į prijungimo įrenginį.
3. Namų kino sistemos nuotolinio valdymo pulte spauskite **▶ (Namai)**, tada pasirinkite **[Browse iPod]** ir tada spauskite **OK**.

Muzikos klausymas

1. Savo iPod arba iPhone įstatykite į tam skirtą prijungimo įrenginį (skaitykite skyrių 'Prijunkite savo iPod arba iPhone').
2. Spauskite **DOCK for iPod** mygtuką, esantį ant namų kino sistemos nuotolinio valdymo pulto.
 - ↳ TV rodomi grojaraščiai.
3. Norėdami pasirinkti ir groti takelius, naudokitės **'Naršymo' mygtukais** ir **OK**.

Žiūrėkite video arba automatines nuotraukų peržiūras

Pastaba

- iPod grotuve aktyvuokite **TV ON** nustatymą.
- iPhone telefone pasirinkite **TV Out** išvesties nustatymą.

1. Savo iPod arba iPhone įstatykite į tam skirtą prijungimo įrenginį (skaitykite skyrių 'Prijunkite savo iPod arba iPhone').
2. Savo TV perjunkite į **AV/VIDEO** šaltinį (atitinkantį geltoną kompozitinį laidą).
 - ↳ TV ekranas taps tuščias.
3. Naršykite iPod arba iPhone ekrane, kad pasirinktumėte video failus arba nuotraukas.
4. Spauskite **▶ (Groti)**, kad pradėtumėte video arba nuotraukų peržiūrą.
 - ↳ TV ekrane bus rodomas vaizdas.

... NAUDOKITĖS SAVO NAMŲ KINU

Grojimas iš kompiuterio (DLNA Tinklo Jungtis)

(Tik HTS5580 ir HTS5590 modeliams).

Namų kino sistema yra sertifikuota Digital Living Network Alliance (DLNA). Dėl to jūsų kompiuteryje išsaugotus muzikinius, video failus bei nuotraukas galite peržiūrėti per šią namų kino sistemą.

Medija serverio programinės įrangos nustatymas

Jūsų kompiuteryje turi būti instaliuota medijos serverio programinė įranga, kuriai turi būti aktyvuota medijos dalinimosi (sharing) funkcija.

1. Namų kino sistemą prijunkite prie tinklo skirstytuvo ('ruterio').
2. Įjunkite kompiuterį ir skirstytuvą.
3. Kompiuteryje įjunkite Windows Media Player programą.
4. Pasirinkite [**Library**] > [**Media Sharing**], tada pasirinkite nustatymus, kad galėtumėte dalintis medija failais.
5. Pasirinkite [**Library**] > [**Add to Library**], tada pasirinkite nustatymus, kad galėtumėte dalintis kataloge esančiais medija failais.
6. Pasirinkite [**Library**] > [**Apply Media Information Changes**], kad aktyvuotumėte nustatymus.

Multimedija failų grojimas

(Tik HTS5580 ir HTS5590 modeliams).



Pastaba

- Prieš bandydami groti kompiuteryje esančius multimedija failus, įsitinkite, kad namų kino sistema prijungta prie kompiuterinio tinklo ir kad medija serverio programinė įranga yra tinkamai nustatyta.

1. Spauskite ('Namai').
↳ Pasirodys 'namų' meniu.
2. Pasirinkite [**Browse PC**], tada spauskite **OK**.
↳ Pasirodys turinio naršyklė.
3. Pasirinkite failus ir spauskite **OK**.

4. Spauskite grojimo mygtukus, norėdami kontroliuoti grojimą (skaitykite skyrių 'Disko grojimas').

Radijo grojimas

Šioje namų kino sistemoje galima išsaugoti iki 40 radijo stočių.

1. Patikrinkite, kad būtų prijungta FM antena.
2. Spauskite **RADIO**.
↳ Ekrane pasirodys užrašas '**AUTO INSTALL.PRESS PLAY**', jei nesate instaliavę jokių stočių. Spauskite ► (**Groti**).
3. Norėdami kontroliuoti grojimą, naudokitės šiais mygtukais:

Mygtukas	Funkcija
	Pasirinkti nustatytą radijo stotį.
'Naršymo' mygtukai (į kairę/dešinę)	Ieškoti radijo stoties.
	Tiksliai nustato radijo dažnį.
	Spauskite ir laikykite nuspaudę, norėdami ištrinti nustatytą radijo stotį. Spauskite, norėdami sustabdyti radijo stočių instaliaciją.
(Nustatymai)	Rankinis: Spauskite vieną kartą, kad įjungtumėte programavimo režimą, ir spauskite dar kartą, kad išsaugotumėte radijo stotį. Automatinis: Spauskite ir laikykite nuspaudę penkias sekundes, kad perinstaliuotumėte visas radijo stotis.
RADIO	Pasirenka stereo arba mono garso režimą.

... NAUDOKITĖS SAVO NAMŲ KINU

Mygtukas	Funkcija
Naršymo mygtukai	Naršyti įvairius meniu.
OK	Patvirtinti pasirinkimą.
(Groti)	Pradėti groti arba atnaujinti grojimą.
	Laikina sustabdyti grojimą.
	'Peršokti' į buvusį arba tolimesnį takelį, skyrių, failą.
	Greitas prasukimas atgal arba į priekį. Spauskite pakartotinai, norėdami pakeisti ieškojimo greitį. Esant pauzės režime, spausdami šį mygtuką keisite po vieną kadra į priekį arba atgal.
	Pasukti nuotrauką prieš arba pagal laikrodžio rodyklę.
SUBTITLE	Rodomam video pasirenka subtitrų kalbą.
(Disko meniu)	Įjungia arba išjungia disko meniu.
(Nustatymai)	Grojimo metu pasiekia daugiaau grojimo nustatymų.

Su Blu-ray diskais naudokitės 'BonusView' funkcija

Blu-ray diskai, palaikantys 'BonusView' funkciją (kuri taip pat vadinama 'Picture-In-Picture' arba 'vaizdas vaizde'), leis jums peržiūrėti specialią diske įrašytą medžiagą, tokią kaip filmo režisieriaus komentarai ir pan.

1. Jei reikia, aktyvuokite 'BonusView' (arba 'Picture-In-Picture') funkciją Blu-ray disko meniu.
2. Pagrindinio video grojimo metu spauskite (**Nustatymai**).
↳ Bus rodomas nustatymų meniu.

3. Pasirinkite [**PIP Selection**] > [**PIP**], tada spauskite **OK**.
↳ PIP nustatymai ½ priklausys nuo video turinio.
↳ Mažame lange pasirodys vaizdas vaizde.
4. Pasirinkite [**2nd Audio Language**] (antroji audio kalba) arba [**2nd Subtitle Language**] (antroji subtitrų kalba), ir tada spauskite **OK**.
5. Pasirinkite norimą kalbą ir spauskite **OK**.



Pastaba

- Norėdami išjungti 'BonusView' (arba 'Picture-In-Picture') funkciją, spauskite (**Nustatymai**), pasirinkite [**PIP Selection**] > [**Off**], tada spauskite **OK**.

Blu-ray diskuose pasiekite 'BD-Live' funkciją

Blu-ray diskuose, palaikančiuose 'BD-Live' funkciją, galimos išskirtinės paslaugos, tokios kaip filmai ir kiti privalumai.

Tinklo nustatymas

1. Namų kino sistemą prijunkite prie plačiajuosčio interneto arba skirstytuvo ('ruterio').
2. Įjunkite savo TV ir nustatykite namų kino sistemai tinkamą šaltinį.
3. Spauskite (**Namai**).
4. Pasirinkite [**Setup**], tada spauskite **OK**.
5. Pasirinkite [**Network Setup**] > [**Network Installation**], tada spauskite **OK**.
6. Pasirinkite [**Wired (Ethernet)**], tada spauskite **OK**.
7. Pasirinkite [**Auto Setup**] > [**Manual Setup**], tada spauskite **OK**.
8. Sekite TV pasirodysiančiomis instrukcijomis, norėdami užbaigti nustatymą.
↳ Namų kino sistema prisijungs prie Interneto. Jei prisijungimas nepavyks, pasirinkite [**Retry**].
9. Pasirinkite [**Finish**], tada spauskite **OK**, norėdami išeiti.

... NAUDOKITĖS SAVO NAMŲ KINU

'BD-Live' funkcijos naudojimas

1. Prieš naudodamiesi 'BD-Live' funkcija įsitikinkite, kad namų kino sistema yra prijungta prie Interneto ir kad tinkamai nustatyta prieiga prie tinklo.
2. Prie namų kino sistemos prijunkite USB įrenginį.
3. Disko meniu pasirinkite 'BD-Live' ikoną ir spauskite **OK**.
↳ Pradės 'krautis' 'BD-Live'. 'Krovimosi' laikas priklausys nuo disko ir Interneto jungties.
4. Spauskite 'Naršymo mygtukas', norėdami 'judėti' po 'BD-Live'.
5. Spauskite **OK**, kad pasirinktumėte elementą.

Pastaba

- 'BD-Live' funkcijų spektras priklausys nuo disko.
- Kuomet naudojātės 'BD-Live' funkcija, paslaugos tiekėjas gali pasiekti duomenis, esančius diske bei namų kino sistemoje.
- Norėdami išsaugoti iš Interneto atsisiųstus failus, naudokitės USB duomenų kaupikliu, kuriame yra bent 1 GB laisvos atminties.
- Jei laisvos atminties nepakanka tam, kad būtų atsisiųstas 'BD-Live' turinys, išvalykite vietinę atmintį.

Grojimas iš USB įrenginio

Jūsų namų kine yra USB lizdas, kuris leis jums peržiūrėti nuotraukas, klausyti muzikos arba žiūrėti filmus, kurie yra patalpinti jūsų USB įrenginyje.

1. Prijunkite USB įrenginį prie namų kino.
2. Spauskite **⏏ ('Namai')**.
↳ Pasirodys 'Namų' meniu.
3. Pasirinkite **[Browse USB]**, tada spauskite **OK**.
↳ Rodoma turinio naršyklė.
4. Pasirinkite failą, tuomet spauskite **OK** mygtuką.
5. Naudokitės grojimo mygtukais, norėdami valdyti grojimą (skaitykite skyrių 'Disko grojimas').

Pastabos

- Jeigu USB įrenginys netelpa į lizdą, naudokite USB prailgintuvą.
- Ši namų kino sistema nėra suderinama su skaitmeninėmis kameromis, kurių nuotraukų peržiūrai reikalinga kompiuterinė programa.
- USB talpinimo formatas turėtų būti FAT arba DOS bei suderinamas su 'Mass Storage Class'.

Daugiau disko ar USB grojimo funkcijų

Video failų bei nuotraukų grojimui iš USB įrenginio yra keletas papildomų funkcijų.

Video nustatymų naudojimas

Žiūrėdami video galite naudoti ir keletą kitų naudingų funkcijų.

Pastaba

- Pasiekiami video nustatymai priklausys nuo video šaltinio.

1. Spauskite **⊞ (Nustatymai)**.
↳ Pasirodys video nustatymų meniu.
2. Spauskite **'Naršymo' mygtukus** ir **OK**, kad pasirinktumėte ir reguliuokite šiuos nustatymus:
 - **[Audio Language]:** Pasirenka audio kalbą rodomam video.
 - **[Subtitle Language]:** Pasirenka subtitrų kalbą rodomam video.
 - **[Subtitle Shift]:** Pakoreguoja subtitrų poziciją ekrane.
 - **[Info]:** Parodo informaciją apie tai, kas grojama/rodoma.
 - **[Character Set]:** Pasirenka simbolių rinkinį, tinkantį jūsų DivX subtitrams.
 - **[Time Search]:** 'Peršoka' į konkrečią video dalį įvedant atitinkamą scenos laiką.
 - **[2nd Audio Language]:** Grojimui pasirenka antrą audio kalbą.

... NAUDOKITĖS SAVO NAMŲ KINU

- **[2nd Subtitle Language]:** Grojimui pasirenka antrą subtitrų kalbą.
- **[Titles]:** Pasirenka konkrečią 'antraštę' (title).
- **[Chapters]:** Pasirenka konkretų skyrių (chapter).
- **[Angle List]:** Pasirenka kitą kameros filmavimo kampą.
- **[Menus]:** Parodo disko meniu.
- **[PIP Selection]:** Parodo 'Picture-in-Picture' ekraną.
- **[Zoom]:** Priartina video sceną arba nuotrauką. Spauskite 'Naršymo' mygtukus (į kairę/dešinę), kad pasirinktumėte norimą pritraukimo lygį.
- **[Repeat]:** Pakartotinai groja 'antraštę' (title) arba skyrių (chapter).
- **[Repeat A-B]:** Skyriuje arba takelyje pažymi du taškus, tarp kurių esanti vieta grojama pakartotinai, arba išjungia pakartojimo režimą.
- **[Picture Settings]:** Pasirenka iš anksto nustatytą spalvų nustatymą.

Pastaba

- Subtitrų pozicijos pakoregavimas ekrane įmanomas tik jei namų kino sistemoje **[TV Display]** nustatymas yra nustatytas į **[21:9 Cinema]** ir jei TV palaiko šią funkciją.

Nuotraukų nustatymų naudojimas

Peržiūrėdami nuotraukas galite naudoti ir keletą kitų naudingų funkcijų.

1. Spauskite **⊞ (Nustatymai)**.
↳ Pasirodys nuotraukų nustatymų meniu.
2. Spauskite **'Naršymo' mygtukus** ir **OK**, kad pasirinktumėte ir reguliuokite šiuos nustatymus:
 - **[Rotate +90]:** Pasuka ekrane esantį vaizdą 90 laipsnių pagal laikrodžio rodyklę.
 - **[Rotate -90]:** Pasuka ekrane esantį vaizdą 90 laipsnių prieš laikrodžio rodyklę.

- **[Zoom]:** Priartina video sceną arba nuotrauką. Spauskite 'Naršymo' mygtukus (į kairę/dešinę), kad pasirinktumėte norimą pritraukimo lygį.
- **[Info]:** Parodo informacija apie nuotrauką.
- **[Duration per slide]:** Nustato vienos nuotraukos parodymo trukmę automatinės nuotraukų peržiūros režime.
- **[Slide Animation]:** Parenka animaciją automatinės nuotraukų peržiūros režimui.
- **[Picture Settings]:** Parenka iš anksto nustatytą spalvų nustatymą.

Garso nustatymų naudojimas

Audio grojimo metu galite naudoti ir keletą kitų naudingų funkcijų.

1. Kelis kartus spauskite **⊞ (Nustatymai)** mygtuką, kad peržiūrėtumėte šiuos nustatymus:
 - **REPEAT TRACK:** Pakartojamas tuo metu grojamas takelis.
 - **REPEAT DISC:** Pakartojami visi diske arba kataloge esantys takeliai.
 - **REPEAT RANDOM:** Takeliai grojami atsitiktine tvarka.
 - **REPEAT OFF:** Išjungiamas pakartojimo režimas.

Automatinė nuotraukų peržiūra (slideshow) su muzika

Grokite muzikinius failus ir paveikslėlius vienu metu, sukurdami automatizuotą muzikinę nuotraukų peržiūrą.

1. Pasirinkite muzikinį takelį, tuomet spauskite **OK** mygtuką.
2. Spauskite **⏏ (Atgal)** ir 'eikite' į nuotraukų katalogą.
3. Pasirinkite nuotrauką, tuomet spauskite **OK**, norėdami pradėti automatinę nuotraukų peržiūrą.
4. Spauskite **■**, norėdami sustabdyti automatinę nuotraukų peržiūrą.
5. Spauskite **■** dar kartą, norėdami sustabdyti muzikos grojimą.