

1 Connexion

A Installation

Il est important de positionner les enceintes correctement pour bénéficier d'une qualité sonore optimale.

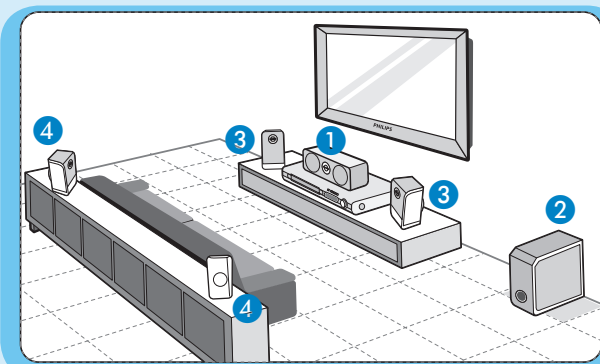

- 1 Placez l'enceinte centrale au-dessus du téléviseur ou à proximité de celui-ci.
- 2 Placez le caisson de basses au sol, à au moins un mètre du téléviseur.
- 3 Placez les enceintes avant à distance égale du téléviseur.
- 4 Placez les enceintes arrière à hauteur d'oreille.

B Connexion des antennes radio

Placez les antennes à une distance raisonnable des appareils électroniques afin d'éviter toute interférence.

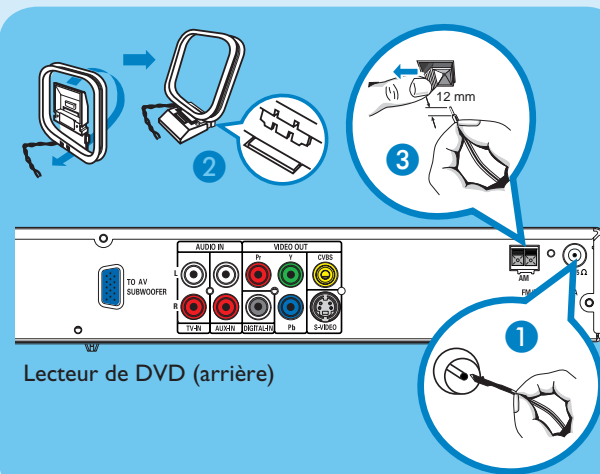

- 1 Branchez l'antenne FM sur la prise FM. Déployez le fil et fixez son extrémité au mur.
- 2 Dépliez l'antenne cadre AM/MW et insérez la fourche dans le logement prévu à cet effet.
- 3 Appuyez sur les languettes et insérez les fils dans les prises AM/MW.

C Connexion des enceintes et du caisson de basses

Connectez les différentes fiches des enceintes et du caisson de basses aux prises de couleur correspondantes situées à l'arrière du lecteur de DVD.

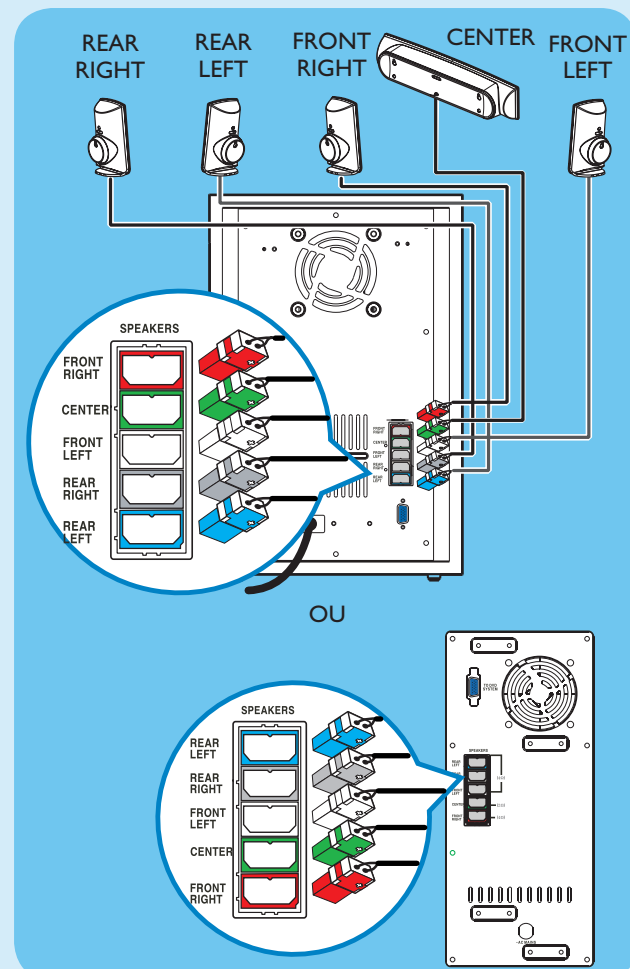

D Raccordement du caisson de basses AV au lecteur de DVD

Reliez la prise TO AV SUBWOOFER à la prise TO DVD SYSTEM à l'aide du câble d'interconnexion fourni. Serrez les vis sur les côtés pour garantir une bonne connexion.

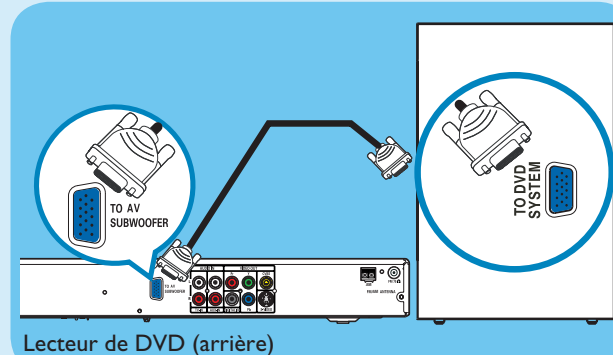

E Raccordement du lecteur de DVD au téléviseur

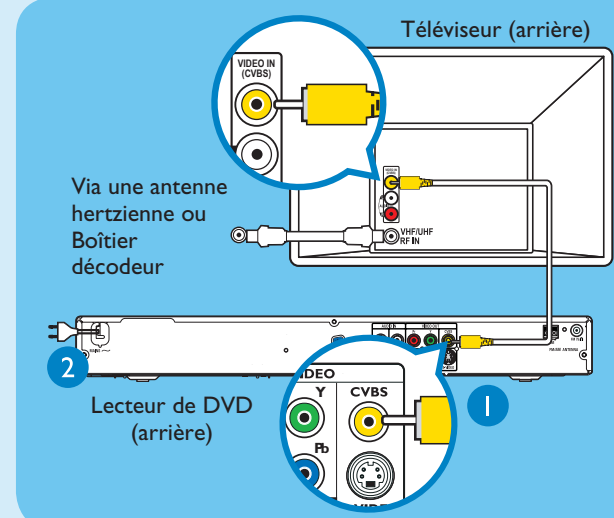

- 1 Reliez la prise CVBS du lecteur de DVD à l'entrée VIDEO IN du téléviseur à l'aide du câble vidéo composite fourni.
- 2 Branchez les cordons d'alimentation du lecteur de DVD, du caisson de basses AV et du téléviseur sur des prises secteur.

Remarque Il est important de brancher le lecteur de DVD directement sur le téléviseur.

F Connexion de la sortie audio du téléviseur au lecteur de DVD (facultatif)

Pour bénéficier du son de ce système Home Cinéma lorsque vous regardez la télévision, reliez les entrées TV IN (L/R) du lecteur de DVD aux sorties AUDIO du téléviseur à l'aide des câbles audio (rouge/blanc, non fournis).

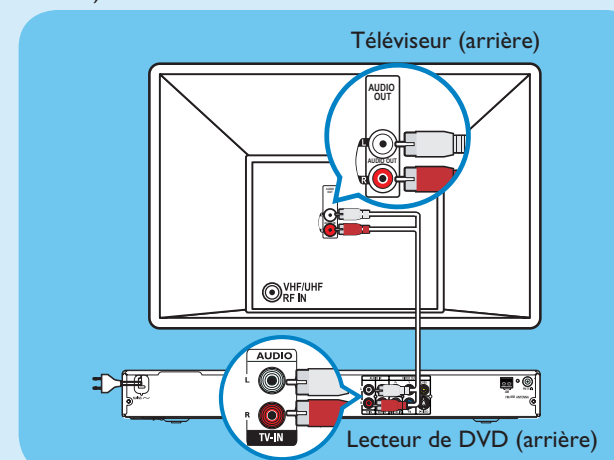

Remarque: Appuyez sur la touche TV de la télécommande pour que le son provenant de l'appareil soit diffusé via le système d'enceintes.

2 Installation

A Recherche du canal vidéo

- 1 Appuyez sur la touche **STANDBY ON** du lecteur de DVD.
- 2 Appuyez sur la touche **SOURCE** du lecteur de DVD jusqu'à ce que "DISC" apparaisse sur l'afficheur.
- 3 Allumez le téléviseur. À l'aide de la télécommande du téléviseur, sélectionnez le canal du lecteur de DVD. Le téléviseur devrait afficher l'écran DVD bleu.

Remarque Pour sélectionner le canal adéquat, appuyez plusieurs fois sur la flèche bas de la télécommande (ou sur AV ou SELECT) jusqu'à l'affichage de l'écran DVD bleu. Si vous utilisez un modulateur RF, réglez le téléviseur sur le canal 3 ou 4.

B Sélection de la langue d'affichage à l'écran

- 1 Appuyez sur la touche **SETUP**. Le menu { **General Setup Page** } (Page Réglages généraux) s'affiche.

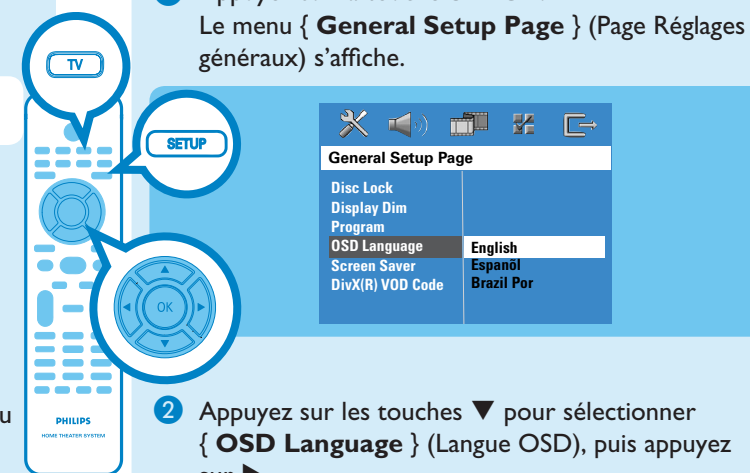

- 2 Appuyez sur les touches ▼ pour sélectionner { **OSD Language** } (Langue OSD), puis appuyez sur ►.
- 3 Utilisez les touches ▲▼ pour sélectionner une langue dans le menu, puis appuyez sur **OK** pour confirmer.
- 4 Appuyez sur la touche **SETUP** pour quitter le menu.

Remarque La langue sélectionnée ici ne concerne que les menus système affichés par le téléviseur lors du fonctionnement du lecteur de DVD, et non les menus des DVD.

Ce lecteur de DVD offre différentes options de configuration système [Audio Setup (Régl audio), Video Setup (Régl vidéo), Preference Setup (Réglages préférences)]. Reportez-vous au manuel d'utilisation fourni pour plus d'informations.

3 Utilisation

HTS3450
HTS3440

Démarrage de la lecture d'un disque

- 1 Appuyez sur la touche **OPEN CLOSE** pour ouvrir le tiroir-disque.
Insérez un disque et fermez le tiroir-disque.

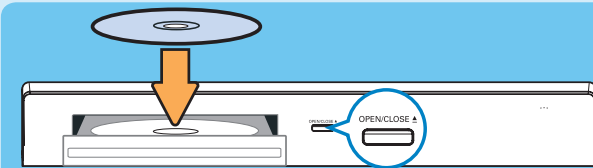

- 2 La lecture commence automatiquement.
- 3 Si le menu du disque s'affiche, appuyez sur les touches ▲▼ pour sélectionner une option du menu, puis appuyez sur la touche **PLAY ►** de la télécommande pour démarrer la lecture.
- 4 Appuyez sur **STOP ■** pour arrêter la lecture.

Remarque Lorsque vous appuyez à nouveau sur la touche **PLAY**, la lecture reprend à l'endroit où elle s'était interrompue. Pour reprendre la lecture au début, appuyez deux fois sur la touche **STOP** pour quitter le mode de reprise. Appuyez sur la touche **PLAY** pour démarrer la lecture.

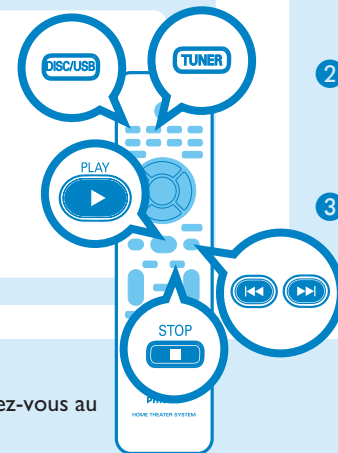

Lecture d'une source USB

- 1 Connectez un périphérique USB au port USB, puis attendez qu'un message s'affiche à l'écran.

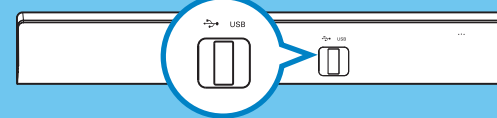

- 2 Appuyez sur la touche **DISC/USB** pour accéder au contenu du périphérique USB.
- 3 Appuyez sur la touche **OK** pour démarrer la lecture.
- 4 Pour arrêter la lecture, appuyez à nouveau sur **DISC/USB** pour basculer en mode DISC. Vous pouvez maintenant retirer votre périphérique USB.

Écoute de la radio

- 1 Appuyez sur la touche **TUNER**.
Le message "AUTO INSTALL PRESS PLAY" (Installation automatique. Appuyez sur Play) s'affiche.
- 2 Appuyez sur **PLAY ►** jusqu'à ce que le message "START..." (Démarrer) apparaisse sur l'afficheur. Toutes les stations radio disponibles présentant un signal fort sont mises en mémoire automatiquement.
- 3 Une fois l'opération terminée, utilisez les touches **◀▶** pour sélectionner une présélection radio.

Dépannage

Pour plus de conseils de dépannage, reportez-vous au manuel d'utilisation.

Absence d'image.

- Appuyez sur la touche **DISC** de la télécommande.
- Vérifiez la connexion au téléviseur et assurez-vous que les fiches sont correctement en place.

Absence de son.

- Réglez le volume.
- Vérifiez les connexions et paramètres des enceintes.
- Vérifiez les connexions audio, puis appuyez sur la touche **SOURCE** pour sélectionner la source d'entrée adéquate.
- Les enceintes centrale et arrière fonctionnent uniquement en mode Surround multicanal. Appuyez sur la touche **SURR** pour activer la sortie Surround multicanal.

Le lecteur de DVD ne fonctionne pas.

- Débranchez le cordon d'alimentation de la prise secteur pendant quelques minutes. Rebranchez le cordon d'alimentation et réessayez.

Besoin d'aide ?

Manuel d'utilisation

Consultez le manuel d'utilisation accompagnant le système Home Cinéma DVD Philips.

En ligne

Consultez le site Web www.philips.com/usasupport

Service d'assistance téléphonique

1-88-PHILIPS (1-88-744-5477) pour joindre nos opérateurs.



2005 © Philips Consumer Electronics
A Division of Philips Electronics North America Corp
P.O. Box 671539
Marietta, GA 30006-0026
Printed in China
12 NC 3139 246 19142

Guide de mise en route



- 1 Connexion
- 2 Installation
- 3 Utilisation

Contenu de l'emballage

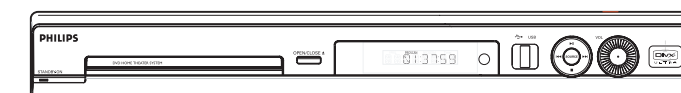

Lecteur de DVD - HTS3450

OU

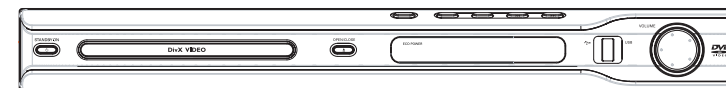

Lecteur de DVD - HTS3440

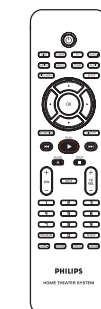

Télécommande et 2 piles

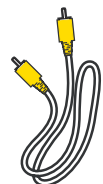

câble vidéo composite



Câble d'interconnexion

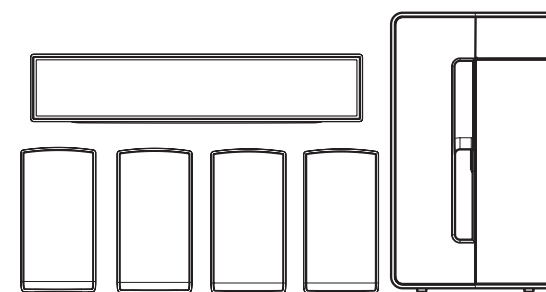

1 enceinte centrale, 2 enceintes avant, 2 enceintes arrière et 1 caisson de basses AV



Antenne filaire FM

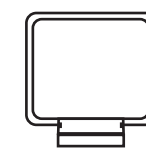

Antenne cadre AM/MW

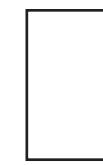

Manuel d'utilisation

PHILIPS