

Visuomet esame šalia, kad padėtume jums

Užregistruokite savo prietaisą ir gaukite pagalbą internete
www.philips.com/welcome



HTL7140B/12
Garsiakalbis



Naudojimosi instrukcijų knygelė

PHILIPS

Turinys

1. Svarbi informacija	3	5. Programinės įrangos atnaujinimas	13
Saugumas	3	Patikrinti programinės įrangos versiją	13
Produkto priežiūra	4	Atnaujinti programinę įrangą naudojant USB įrenginį	13
Aplinkosaugos informacija	4	6. Tvirtinimas prie sienos	14
Atitikties informacija	4	7. Techniniai duomenys	15
Papildoma pagalba	4	8. Triukščių šalinimas	16
2. Jūsų įrenginys	5	9. Prekiniai ženklai	18
Pagrindinis įrenginys	5		
Nuotolinio valdymo pultas	6		
Jungtys	7		
Bevielis žemų dažnių garsiakalbis	7		
3. Prijungimas	8		
“Suporavimas” su žemų dažnių garsiakalbiu	8		
Pastatymas	8		
Prijungimas prie televizoriaus	8		
Skaitmeninių įrenginių prijungimas HDMI jungtimi	9		
Televizoriaus bei kitų įrenginių garso prijungimas	9		
4. Naudokitės savo įrenginiu	10		
Garsumo reguliavimas	10		
Garso pasirinkimas	10		
Garso grojimas per “Bluetooth”	11		
“Bluetooth” prijungimas per NFC	12		
MP3 grotuvas	12		
Automatinis budėjimo režimas	12		
Ekranų ryškumo nustatymas	12		
Gamyklinių nustatymų gražinimas	12		

1. Svarbi informacija

Prieš naudojantis produktu perskaitykite ir įsisavin- kite visą informaciją, esančią instrukcijose. Jeigu produktas suges dėl to, jog neteisingai naudojotės instrukcijomis, garantija produktui negalios.

Svarbios pastabos apie saugumą

Rizika sukelti elektros išrovą arba gaisrą!

- Prieš atlikdami ar pakeisdami bet kokius sujungimus įsitikinkite, kad visi įrenginiai yra atjungti nuo elektros maitinimo.
- Neleiskite produktui ar įvairiems jo priedams būti paveiktiems vandens ar lietaus. Šalia produkto niekada nelaikykite indų su skysčiais, tokių kaip vazų ir pan. Išsiliejus skysčiai ant produkto, nedelsiant atjunkite įrenginį iš maitinimo šaltinio. Prieš pradėdami naudoti įrenginį, susisiekite su Philips Klientų aptarnavimo specialistais, kurie patikrins jūsų produktą prieš tolimesnį naudojimą.
- Niekuomet nelaikykite produkto, nuotolinio valdymo pulto arba baterijų prie atviros ugnies arba kitų karštų skleidžiančių šaltinių, tame tarpe ir tiesioginiuose saulės spinduliuose.
- Niekuomet jokiais objektais neuždenkite produkto vėdinimo ar kitų angų.
- Jei pagrindinis maitinimo laidas arba prailgintuvas yra naudojamas kaip pagrindinis atjungimo prietaisas, jis visuomet turi būti veikiantis.
- Baterijos (baterijų pakuotė arba įdėtos baterijos) negali būti veikiamos padidinto karščio, tokio kaip saulės spinduliai, liepsna ir pan.
- Žaibo, didelės audros metu išjunkite įrenginį iš elektros tinklo.
- Atjungdami maitinimo laidą visuomet traukite už kištuko, o ne už paties laido.

Rizika sukelti trumpą jungimą arba gaisrą!

- Įrenginio identifikacinius bei maitinimo duomenis rasite lentelėje, esančioje įrenginio galinėje arba apatinėje dalyje.
- Prieš prijungiant produktą prie maitinimo šaltinio, įsitikinkite, kad maitinimo šaltinis yra tokios pačios įtampos kaip ir įtampa, nurodyta šio įrenginio apačioje arba gale. Niekada nejunkite įrenginio prie skirtingos įtampos elektros šaltinio.

Rizika susižeisti arba sugadinti šį įrenginį!

- Esant ant sienos montuojamiems įrenginiams, naudokite tik komplekte pateiktus rėmelius. Rėmą pritvirtinkite prie sienos, galinčios atlaikyti bendrą produkto ir rėmo svorį. “WOOX Innovations” neprisiima jokios atsakomybės už netinkamą tvirtinimą prie sienos, dėl kurio nutinka incidentai, sužeidimai ar kitokia žala.
- Niekuomet nestatykite įrenginio ant maitinimo laidų arba kitų elektros prietaisų.
- Jeigu įrenginys yra transportuojamas žemesnėje nei 5°C temperatūroje, išpakuokite jį ir prieš prijungdami prie maitinimo šaltinio įsitikinkite, kad jūsų įrenginys pasiekė kambario temperatūrą.
- Kai kurios šio įrenginio dalys gali būti pagamintos iš stiklo. Elkitės atsargiai, norėdami išvengti sužeidimų ir gedimų.

Perkaitimo rizika!

- Niekada nestatykite produkto uždaroje vietoje. Visada palikite laisvos vietos aplink produktą, kad jis galėtų ventiliuotis. Įsitikinkite, kad įrenginio ventiliacijos angų neuždengia užuolaidos ar kiti daiktai.

Užteršimo rizika!

- Nemaišykite baterijų (senų ir naujų, anglies ir cinko ir pan.).
- Gali kilti sprogimo pavojus, jeigu baterija yra pakeista neteisingai. Pakeiskite tik tokia pačia arba tokio paties tipo baterija.
- Išimkite baterijas, jeigu jos yra išsikrovusios arba jeigu nuotolinio valdymo pultas nebus naudojamas ilgą laiką.
- Baterijose yra cheminių medžiagų, kuriomis turi būti tinkamai atsikratoma.

Rizika praryti baterijas!

- Šiame produkte/nuotolinio valdymo pulte gali būti monetos formos baterija, kuri netyčia gali būti praryta. Baterijas visuomet laikykite vaikams nepasiekiamose vietose! Prarytos baterijos gali sukelti rimtus sužeidimus arba mirtį. Per dvi valandas nuo nurijimo momento gali atsirasti rimti vidiniai nudegimai.

... Svarbi informacija

- Jei įtariate, kad baterija buvo praryta ar ji pateko į kitas kūno vietas, nedelsiant kreipkitės į medikus.
- Kai keičiate baterijas, įsitinkinkite, jog senosios ar naujosios baterijos yra vaikams nepasiekiamoje vietoje. Pakeitę patikrinkite, ar tvirtai uždarėte baterijų skyrelį.
- Jei negalite tvirtai uždaryti baterijų skyrelio, nustokite naudotis prietaisu. Laikykite jį vaikams nepasiekiamoje vietoje ir susisiekite su gamintoju.



Tai II-os KLASĖS prietaisas su dviguba izoliacija, be įžeminimo.

Produkto priežiūra

Produkto valymui naudokite tik mikro pluošto medžiagą.

Aplinkosaugos informacija

Seno įrenginio ir baterijų išmetimas



Jūsų produktas pagamintas iš aukštos kokybės medžiagų ir komponentų, kurie gali būti perdirbami ir naudojami dar kartą.



Kai prie produkto randate šį nubraukto šiukšlių konteinerio ženklą, tai reiškia, kad produktas pagamintas pagal Europos Direktyvą 2012/19/EU.



Šis simbolis reiškia, kad Jūsų įrenginyje yra baterija, kuri yra apibrėžta Europos Direktyvoje 2013/56/EU ir kuri negali būti išmetama kartu su įprastomis buitinėmis atliekomis.

Pasidomėkite vietinėmis elektros ir elektronikos produktų bei įkraunamų baterijų atsikratymo/išmetimo taisyklėmis. Laikykitės vietinių taisyklių ir niekuomet nemeskite seno produkto kartu su kitomis buitinėmis atliekomis. Teisingas atsikratymas senais produktais bei įkraunamomis baterijomis padės sumažinti neigiamas pasekmes gamtai ir žmonių sveikatai.

Pakeičiamų baterijų išėmimas

Norėdami išimti pakeičiamas baterijas, skaitykite skyrelį apie baterijų įdėjimą.

Atitikties informacija

CE 0560

Šis įrenginys atitinka Europos Bendrijos nustatytus reikalavimus radijo trikdžiams.

“WOOX Innovations” pareiškia, jog šis gaminys atitinka esminius reikalavimus ir kitas nuostatas, numatytas 1999/5/EC Direktyvoje. Europos Bendrijos Atitikimo deklaracijos kopiją PDF formatu galite parsisiųsti iš www.p4c.philips.com.

Papildoma pagalba

Philips teikia papildomą pagalbą internetu. Apsilankykite mūsų interneto svetainėje, adresu www.philips.com/support, kurioje galėsite:

- Parsisiųsti išsamias instrukcijas ir Greitos pradžios gidą
- Peržiūrėti mokomuosius vaizdo įrašus (galimi tik tam tikriems modeliams)
- Rasti atsakymus į dažniausiai užduodamus klausimus (DUK)
- Užduoti mums klausimą elektroniniu paštu
- Pasikalbėti su mūsų klientų aptarnavimo vadybininkais

Laikykitės internetinėje svetainėje esančių nuorodų, kad pasirinktumėte norimą kalbą, tuomet įveskite savo produkto modelio numerį.

Arba – susisiekite su Philips klientų aptarnavimo centru savo šalyje. Prieš susisiekiant, užsirašykite savo produkto modelio bei serijinį numerį. Šią informaciją galite rasti savo produkto galinėje dalyje arba apačioje.

2. Jūsų įrenginys

Sveikiname įsigijus šį įrenginį ir sveiki prisijungę prie Philips! Jeigu norite gauti pilną reikalingą pagalbą (pvz., informaciją apie naujausias programinės įrangos naujinius), užregistruokite savo sistemą www.philips.com/welcome tinklapyje internete.

Pagrindinis įrenginys

Šiame skyriuje bus apžvelgtas pagrindinis įrenginys.

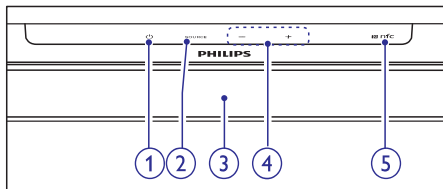

1. (Standby-On/Budėjimo režimo indikatorius)

- Įrenginio įjungimas arba išjungimas į budėjimo režimą.
- Kai įrenginys yra budėjimo režime, budėjimo (angl. standby) indikatoriaus lemputė yra raudona.

2. SOURCE

Pasirinkite savo sistemos įvesties šaltinį.

3. Valdymo skydelio ekranėlis

4. +/- (Garsumas)

Garsumo lygio padidinimui arba sumažinimui.

5. NFC žymėjimas

Spustelkite NFC funkciją turintį įrenginį ant šio žymėjimo, kad norėdami atlikti Bluetooth sujungimą.

Nuotolinio valdymo pultas

Šiame skyriuje bus apžvelgtas nuotolinio valdymo pultas.

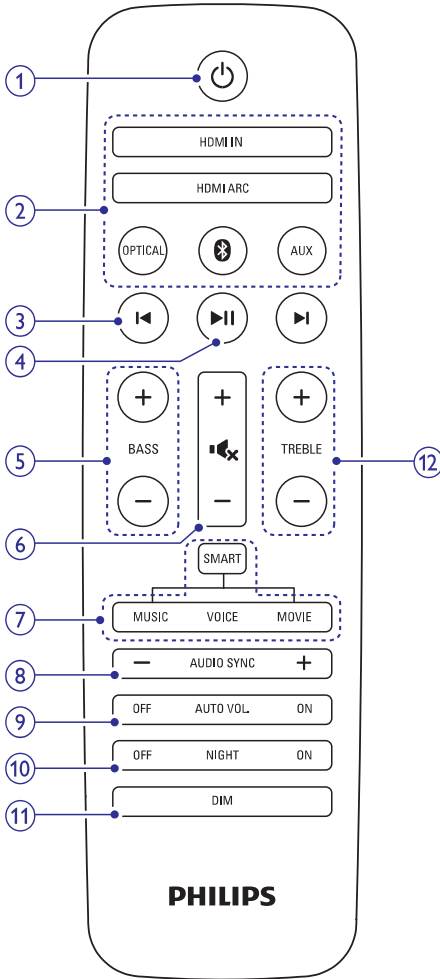

1.

Įrenginio įjungimas arba išjungimas į budėjimo režimą.

2. Šaltinio mygtukai

- **HDMI IN:** Įvesties šaltiniu pasirinkti HDMI IN jungtį.
- **HDMI ARC:** Įvesties šaltiniu pasirinkti HDMI ARC jungtį.

- **OPTICAL:** Garso (audio) įvesties šaltiniu pasirinkti optinę jungtį.
- **Bluetooth:** Įjungti "Bluetooth" režimą.
- **AUX:** Garso (audio) įvesties šaltiniu pasirinkti AUX sujungimą.

3.

Peršokti atgal / į priekį grojant takelius "Bluetooth" režime (esant "Bluetooth" įrenginiams, suderinamiems su AVRCP).

4.

Groti, laikinai sustabdyti arba tęsti grojimą "Bluetooth" režime (esant "Bluetooth" įrenginiams, suderinamiems su AVRCP).

5. **BASS +/-**

Padidinti arba sumažinti žemus dažnius pagrindiniame įrenginyje.

6. **Garsumo lygio reguliavimas**

- **+/-:** Padidinti arba sumažinti garsumo lygį.
- : išjungti garsą arba jį grąžinti.

7. **Garso režimo kontroliavimas**

- **SMART:** Automatiškai pasirenkamas garso režimas, atitinkantis jūsų video ir muziką.
- **MUSIC:** Muzikos režimo pasirinkimas.
- **VOICE:** Švaraus balso garso režimo pasirinkimas.
- **MOVIE:** Erdvinio garso režimo pasirinkimas.

8. **AUDIO SYNC +/-**

Padidinkite arba sumažinkite garso atidėjimą, kad jis sutaptų su rodomu vaizdu.

9. **AUTO VOL ON/OFF**

Įjungti arba išjungti automatinio garsumo funkciją.

10. **NIGHT ON/OFF**

Įjunkite arba išjunkite naktinį režimą.

11. **DIM**

Pasirinkti valdymo panelės ekranėlio ryškumą.

12. **TREBLE +/-**

Padidinti arba sumažinti aukštus dažnius.

Jungtys

Šiame skyriuje bus apžvelgtos įrenginyje esančios jungtys.

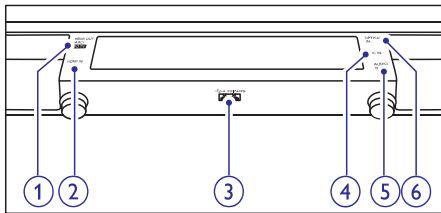

1. HDMI OUT (ARC) – TO TV

Prijunkite prie televizoriuje esančios HDMI įvesties.

2. HDMI IN

Prijunkite prie skaitmeniniame įrenginyje esančios HDMI išvesties.

3. (SERVICE)

Prijunkite USB "flash" laikmeną, kad atnaujintumėte šio produkto programinę įrangą (skirta ne medijos grojimui).

4. DC IN

Maitinimo laido jungtis.

5. AUDIO IN

Prijunkite prie garso išvesties per AUDIO IN arba AUX šaltinį (nuotolinio valdymo pulte pakartotinai spaudžiant AUX mygtuką).

6. OPTICAL IN

Prijunkite prie optinės garso išvesties, esančios televizoriuje arba kitame skaitmeniniame įrenginyje.

Bevielis žemų dažnių garsiakalbis

Ši sistema turi bevielį žemų dažnių garsiakalbį.

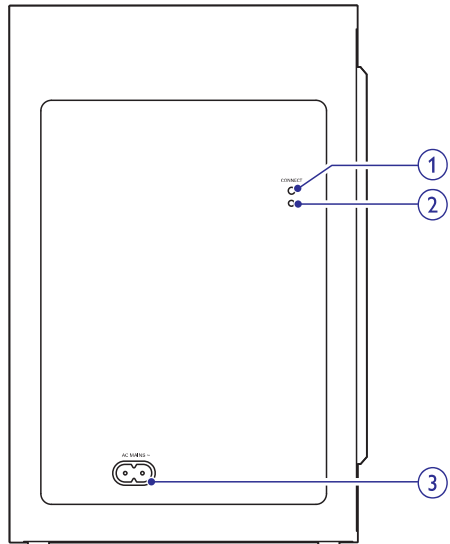

1. CONNECT (prijungti)

Spauskite, norėdami įjungti žemų dažnių garsiakalbiui sujungimo ("poravimo") režimą.

2. Žemų dažnių garsiakalbio indikatorius

- Įjungus maitinimą, taip pat įsižiebs indikatorius lemputės.
- Bevielio žemų dažnių garsiakalbio bei pagrindinio įrenginio "poravimo" metu greitai mirksės baltos spalvos indikatorius lemputė.
- "Poravimą" atlikus sėkmingai, indikatorius lemputė ims nuolat degti ryškiai balta spalva.
- "Poravimą" atlikus nesėkmingai, balta indikatorius lemputės lėtai mirksės.
- Kuomet bevielis sujungimas yra nutraukiamas vienai minutei ar ilgiau, indikatorius lemputė išsijungs.

3. AC MAINS~

Maitinimo laido jungtis.

3. Prijungimas

Šis skyrius padės jums prijungti savo sistemą prie televizoriaus bei kitų įrenginių.

Informacija apie pagrindinius įrenginio bei jo priedų sujungimus yra pateikta greitosios pradžios gide.

Pastabos

- Norėdami identifikuoti produktą ir pažiūrėti jo maitinimo rodiklius, remkitės lentele, esančia jūsų įrenginio galinėje dalyje arba apačioje.
- Prieš atliekant ar keičiant bet kokius sujungimus, įsitikinkite, kad visi įrenginiai yra išjungti iš elektros tinklo.

“Suporavimas” su žemų dažnių garsiakalbiu

Įjungus sistemą bei žemų dažnių garsiakalbį, bevielis žemų dažnių garsiakalbis automatiškai pradeda sujungimą (“poravimą”) su sistema.

Jei negirdite jokio garso per bevielį žemų dažnių garsiakalbį, atlikite “poravimą” rankiniu būdu.

- Įjunkite sistemą bei žemų dažnių garsiakalbį.
 - Jei ryšis su sistema dingsta, garsiakalbio indikatorius lemputė lėtai mirksės balta spalva.
- Norėdami patekti į “poravimo” režimą, spauskite **CONNECT** mygtuką žemų dažnių garsiakalbyje.
 - Garsiakalbio indikatorius lemputė greitai mirksės balta spalva.
- OPTICAL** režime (spauskite **OPTICAL**), nuotolinio valdymo pulte per šešias sekundes paspauskite **6** du kartus, tuomet **Volume +** vieną kartą, tuomet laikykite nuspaudę **BASS +**.
 - “Poravimą” atlikus sėkmingai, indikatorius lemputė ims nuolat degti ryškiai balta spalva.
 - “Poravimą” atlikus nesėkmingai, balta indikatorius lemputės lėtai mirksės.
- Jei “poravimas” bus nesėkmingas, pakartokite aukščiau aprašytus žingsnius.

Pastatymas

Pastatykite žemų dažnių garsiakalbį bent 1 metro atstumu nuo savo sistemos. Taip pat laikykitės dešimt centimetrų nuo sienos.

Norėdami gauti geriausią rezultatą, pastatykite savo žemų dažnių garsiakalbį taip, kaip pavaizduota paveikslėlyje.

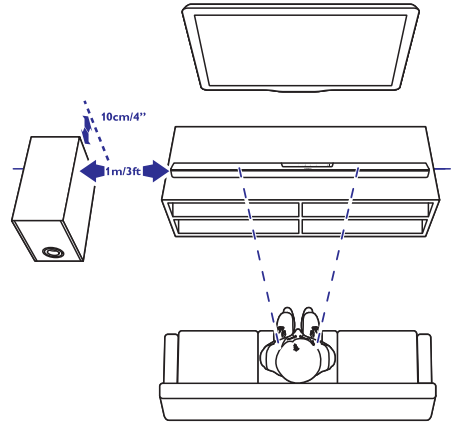

Prijungimas prie televizoriaus

Prijunkite savo sistemą prie televizoriaus ir žiūrėkite filmus bei kitus įvairius vaizdo įrašus. Klausykitės televizijos programų per savo įrenginio garsiakalbius. Naudokite geriausią įmanomą jungtį, kuri tiks jūsų įrenginiui ir televizoriui.

Prijungimas prie televizoriaus naudojant HDMI (ARC) jungtį

Jūsų sistema yra suderinama su “Audio Return Channel” (ARC) HDMI versija. Jei jūsų televizorius taip pat yra suderinamas su HDMI ARC, televizoriaus garsą galėsite girdėti per savo įrenginio garsiakalbius naudodamiesi vos vienu HDMI laidu.

HDMI OUT (ARC)

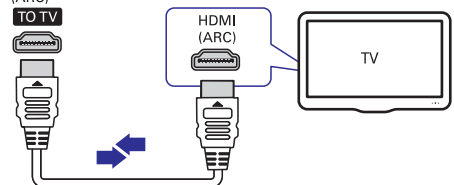

... Prijungimas

1. Naudodamiesi greitaeigiu (High Speed) HDMI laidu sujunkite **HDMI OUT (ARC)** lizdą, esantį jūsų sistemoje, su **HDMI ARC** lizdu, esančiu jūsų televizoriuje.
 - **HDMI ARC** jungtis televizoriuje gali būti pavadinta kitaip. Norėdami sužinoti daugiau informacijos apie televizoriaus jungtis, remkitės televizoriaus naudojimosi instrukcijomis.
2. Televizoriuje įjunkite HDMI-CEC funkciją. Norėdami sužinoti daugiau, remkitės televizoriaus naudojimosi instrukcijomis.

Pastabos

- Jei jūsų televizorius nesuderinamas su HDMI ARC, prijunkite audio laidus, norėdami TV garsą girdėti per sistemą.
- Jeigu jūsų televizoriuje yra DVI jungtis/lizdas, naudokitės HDMI/DVI adapteriu, kad prijungtumėte televizorių. Kai kurios funkcijos gali neveikti.

Skaitmeninių įrenginių prijungimas HDMI jungtimi

Prie šios sistemos jūs galite prijungti įvairius skaitmeninius prietaisus, tokius kaip skaitmeniniai imtuvai, DVD/Blu-ray grotuvai ar žaidimų konsolės. Sujungimus galite atlikti vos viena HDMI jungtimi. Tokiu būdu sujungus įrenginius ir grojant failus ar žaidžiant žaidimus:

- Vaizdas yra automatiškai rodomas televizoriuje;
 - Garsas yra automatiškai grojamas per jūsų sistemą.
1. Naudodamiesi greitaeigiu (High Speed) HDMI laidu sujunkite **HDMI OUT** lizdą, esantį skaitmeniniame įrenginyje, su **HDMI IN** lizdu, esančiu jūsų sistemoje.
 2. Prijunkite savo sistemą prie televizoriaus **HDMI OUT (ARC)** jungties.
 - Jei televizorius nesuderinamas su HDMI CEC, televizoriuje pasirinkite atitinkamą vaizdo įvesties šaltinį.
 3. Prijungtuose įrenginiuose įjunkite HDMI-CEC funkciją. Norėdami sužinoti daugiau, skaitykite įrenginių naudojimo instrukcijas.

Televizoriaus bei kitų įrenginių garso prijungimas

Klausykite televizoriaus ir kitų įrenginių garso per šios sistemos garsiakalbius.

Naudokitės geriausia įmanoma jungtimi, kuri tinka jūsų sistemai, televizoriui ir kitiems įrenginiams.

Pastaba

- Naudojantis HDMI ARC jungtimi, jums nereikės papildomų audio laidų, norint klausytis televizoriaus per sistemos garsiakalbius.

1 Pasirinkimas: Garso prijungimas skaitmeniniu optiniu laidu

Geriausia garso kokybė

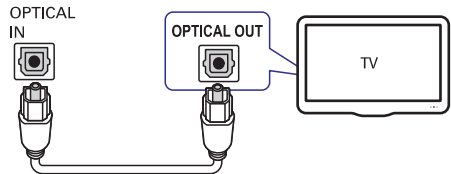

1. Optiniu laidu sujunkite įrenginio **OPTICAL** jungtį su televizoriaus ar kito įrenginio **OPTICAL OUT** jungtimi.
 - Skaitmeninis optinis lizdas gali būti pažymėtas ir kaip **SPDIF** arba **SPDIF OUT**.

... Prijungimas

2 Pasirinkimas: Garso prijungimas analoginiais audio laidais

Įprasta garso kokybė

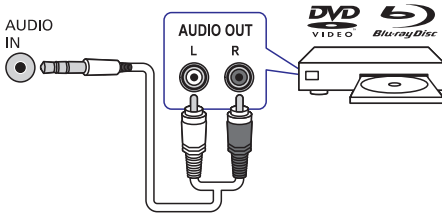

1. Analoginių laidų sujunkite savo sistemos **AUX IN** (3.5 mm) jungtį su televizoriaus ar kito įrenginio **AUDIO OUT** jungtimis (raudona ir balta).
2. Nuotolinio valdymo pulte pakartotinai spauskite **AUX**, kol ekrane bus parodytas užrašas **AUX**.

4. Naudokitės savo įrenginiu

Šis skyrius padės jums savo sistemą naudoti garso iš prijungtų įrenginių klausymui.

Prieš pradėdami

- Įsitikinkite, kad atlikote visus reikiamus sujungimus, aprašytus Greitos pradžios gide ir šiose naudojimosi instrukcijose.
- Savo sistemoje įjunkite kitiems įrenginiams tinkamą šaltinį.

Garsumo reguliavimas

1. Spauskite **Volume +/-** ir padidinkite arba sumažinkite garsumo lygį.
 - Norėdami užtildyti garsą, spauskite **🔇**.
 - Norėdami sugrąžinti garsą, dar kartą spauskite **🔇** arba **Volume +/-**.

Garso pasirinkimas

Ši skiltis padės jums pasirinkti geriausią garsą muzikai ar vaizdo įrašams.

Erdvinio garso režimas

Naudokitės erdvinio garso režimais ir patirkite nuostabių akimirų.

- Spauskite **MOVIE**, kad pasirinktumėte erdvinio garso patirtį.
- Spauskite **MUSIC**, kad pasirinktumėte dvikanalį (two-channel) arba daugiakanalį (multichannel) stereo garsą (idealus nustatymas klausantis muzikos).
- Spauskite **VOICE**, kad pasirinktumėte garso efektą, kurio pagalba žmogaus balsas tampa aiškesnis.
- Spauskite **SMART**, norėdami, kad pagal jūsų audio įvesties turinį automatiškai būtų pasirenkamas garso režimas (**MOVIE**, **MUSIC** arba **VOICE**), siekiant optimizuoti jūsų garso patirtį.

... Naudokitės savo įrenginiu

Ekvalaizeris

Jūs galite keisti savo sistemos aukšto dažnio (treble) bei žemo dažnio (bass) garso nustatymus.

1. Norėdami pakeisti dažnius, spauskite **TREBLE +/-** arba **BASS +/-**.

Vaizdo ir garso suderinimas

Jeigu garsas ir vaizdas nėra suderinti, galite atidėti garso grojimą, kad šis atitiktų vaizdą.

1. Norėdami suderinti vaizdą ir garsą, spauskite **AUDIO SYNC +/-**.

Automatinis garsas

Automatinis garsas padeda išlaikyti vienodą garso lygį, perjungiant skirtingus garso šaltinius.

1. Norėdami įjungti arba išjungti automatinio garso funkciją, spauskite **AUTO VOL ON/OFF**.

Naktinis režimas

Norėdami klausytis tyliai, sumažinkite garsių garsų lygį. Naktinis režimas veiks tik su „Dolby Digital“ garso takeliais.

1. Norėdami įjungti arba išjungti naktinį režimą, spauskite **NIGHT ON/OFF** mygtuką.

Pastaba





- Aktyvavus automatinio garso funkciją, naktinis režimas neveiks.

Garso grojimas per „Bluetooth“

„Bluetooth“ pagalba sujunkite savo sistemą su kitu „Bluetooth“ įrenginiu (pvz. iPad, iPhone, iPod touch, Android telefonu ar nešiojamuoju kompiuteriu). Sujungę įrenginius, jūs galėsite groti šiuose įrenginiuose esančius garso takelius per savo sistemos garsiakalbius.

Ko Jums prireiks:

- Įrenginio su „Bluetooth“ belaidžio ryšio technologija. Jis turi būti suderinamas su „Bluetooth“ profiliu A2DP, AVRCP bei „Bluetooth“ versija 4.0.
- Toks sujungimas veiks iki 10 metrų atstumu tarp šios sistemos ir „Bluetooth“ prietaiso.

1. Spauskite  savo nuotolinio valdymo pulte ir taip įjunkite savo įrenginį į „Bluetooth“ režimą.
 - ↳ Ekranėlyje pasirodys užrašas **BT** ir ims lėtai mirksėti.
2. „Bluetooth“ prietaise įjunkite „Bluetooth“ funkciją, atlikite paiešką ir pasirinkite **Philips HTL7140B** įrenginį. Pradėkite sujungimą (skaitykite per „Bluetooth“ prijungiamo prietaiso naudojimosi instrukcijas ir sužinokite, kaip jame įjungti „Bluetooth“).
 - ↳ Sujungimo metu ekranėlyje mirksės užrašas **BT**.
3. Palaukite, kol savo sistemoje išgirsite pyptelėjimą.
 - ↳ Jei „Bluetooth“ sujungimas baigtas sėkmingai, užrašas **BT** ekranėlyje degs nemirksėdamas.
 - ↳ Jei „Bluetooth“ sujungimas baigtas nesėkmingai, užrašas **BT** ekranėlyje vėl lėtai mirksės.
4. Per „Bluetooth“ prijungtame įrenginyje pasirinkite garso takelius ir pradėkite grojimą.
 - Jei grojimo metu turėsite priimti skambučių, muzika sustos. Ji vėl pradės groti užbaigus skambučių.
 - Jei per „Bluetooth“ prijungtas įrenginys suderinamas su AVRCP profiliu, nuotolinio valdymo pulte galite spausti  / , kad peršokti per takelius, arba , kad laikinai sustabdyti arba tęsti grojimą.
5. Norėdami išjungti „Bluetooth“ režimo nustatymą, pasirinkite kitą šaltinį.
 - Grįžus atgal į „Bluetooth“ režimą, „Bluetooth“ sujungimas lieka aktyvus.

Pastabos

- Muzikos transliavimą gali sutrikdyti įvairios kliūtys tarp jūsų sistemos ir įrenginio (pvz. sienos, metaliniai daiktai, dėklai arba kiti panašiam daiktų veikiantys įrenginiai).
- Jei norite sujungti savo sistemą su kitu įrenginiu, nuotolinio valdymo pulte spauskite ir laikykite nuspaudę  mygtuką, kad atjungtumėte šiuo metu prijungtą „Bluetooth“ įrenginį.

“Bluetooth” prijungimas per NFC

NFC (Near Field Communication) yra technologija, kuri įjungia trumpo nuotolio bevielę komunikaciją tarp su NFC suderinamų įrenginių, tokių kaip mobilieji telefonai.

Ko Jums prireiks:

- “Bluetooth” įrenginio su NFC funkcija.
 - Sujungimui (“suporavimui”), spustelėkite ant šio produkto **NFC** žymos, esančios ant jūsų sistemos.
1. Įjunkite NFC savo “Bluetooth” įrenginyje (norėdami detalesnės informacijos, skaitykite įrenginio naudojimosi instrukcijas).
 2. Spustelėkite ant šio produkto **NFC** žymos, esančios ant jūsų sistemos, kol išgirsite pyptelėjimą.
 - Prijungiant pirmąjį kartą, kai kuriuose mobiliuosiuose telefonuose pasirodys susijungimo patvirtinimo žinutė. Pasirinkite “YES”, patvirtindami sujungimą.
 - ↳ Jei “Bluetooth” sujungimas baigtas sėkmingai, ekranelyje degs užrašas **BT**.
 - ↳ Jei “Bluetooth” sujungimas baigtas nesėkmingai, užrašas **BT** ekranelyje lėtai mirksės.
 3. Pasirinkite ir pradėkite groti garso failus bei muziką, esančią jūsų įrenginyje.
 - Norėdami nutraukti sujungimą, vėl spustelėkite ant šio produkto **NFC** žymos, esančios ant jūsų sistemos.

MP3 grotuvas

Prijunkite savo MP3 grotuvą, norėdami groti muziką ar kitus garso failus.

Ko Jums prireiks:

- MP3 grotuvo.
 - 3.5 mm stereo audio laido.
1. Naudodami 3.5 mm stereo audio laidą, prijunkite MP3 grotuvą prie **AUDIO IN** jungties, esančios jūsų sistemoje.
 2. Nuotolinio valdymo pulte pakartotinai spauskite **AUX** mygtuką, kol ekranelyje pasirodys užrašas **AUDIO-IN**.

3. Naudokitės savo MP3 grotuvo mygtukais, norėdami pasirinkti ir groti audio failus ir muziką.

Automatinis budėjimo režimas

Grojančią mediją iš kitų prijungtų įrenginių, jūsų sistema automatiškai išsijungs į budėjimo režimą, jei 15 minučių nėra atliekamas joks veiksmas ir prijungtame įrenginyje nėra grojamas joks garsas/vaizdas.

Ekranų ryškumo nustatymas

Galite pakartotinai spausti **DIM** mygtuką, norėdami šio įrenginio ekranėliui nustatyti skirtingą ryškumo lygį.

Jei pasirinksite **DIM 0**, LED žinutė po 10 sekundžių išsijungs.

Gamyklinių nustatymų gražinimas

Jūs galite grąžinkite savo įrenginio nustatymus į gamyklinius.

1. **AUX** režime, per tris sekundes nuotolinio valdymo pulte iš eilės paspauskite **Volume -**, **BASS-** ir tuomet **TREBLE-**.
 - ↳ Kai gamyklinių nustatymų gražinimo procesas bus baigtas, jūsų įrenginys automatiškai išsijungs, ir tuomet vėl įsijungs.

5. Programinės įrangos atnaujinimas

Reguliariai atnaujindami savo namų kino programinę įrangą galėsite naudotis visomis geriausiomis funkcijomis ir paslaugomis.

Patikrinti programinės įrangos versiją

HDMI ARC režime, nuotolinio valdymo pulte iš eilės spauskite **TREBLE-**, **BASS-** ir tuomet **Volume-**.

↳ Ekranų skydelyje bus rodomas programinės įrangos versijos numeris.

Atnaujinti programinę įrangą naudojant USB įrenginį

! Įspėjimas

- Neišjunkite energijos ir neištraukite USB “flash” laikmenos, kuomet yra vykdomas programinės įrangos atnaujinimas, nes taip galite sugadinti produktą.

1. Patikrinkite, ar naudojate naujausią programinės įrangos versiją: www.philips.com/support.
 - Ieškokite savo modelio ir spauskite ant “Programinė įranga ir tvarkyklės” (“Software and drivers”).
2. Parsisiųskite programinę įrangą į USB įrenginį.
 - (1) **Išsarchyvuokite parsisiųstą failą, jei jis archyvuotas, ir įsitikinkite, kad išsarchyvuotas katalogas yra pavadinimu “UPG”.**
 - (2) **Perkelkite “UPG” katalogą į pagrindinį katalogą.**
3. Prijunkite USB įrenginį prie šio produkto  **(SERVICE)** jungties.
4. Šiame įrenginyje įjunkite HDMI ARC šaltinį (spauskite **HDMI ARC**).

5. Nuotolinio valdymo pultelyje per 6 sekundes paspauskite **⏮** du kartus, tuomet **Volume +** vieną kartą, tuomet laikykite nuspaudę **MOVIE**.
 - ↳ Ekranėlyje bus rodomas užrašas “UPG” (atnaujinimas).
 - ↳ Jei USB “flash” laikmena neprisijungs arba nebus rasta tinkama atnaujinimo medija, ekranėlyje bus rodomas užrašas “ERROR” (klaida).
6. Palaukite, kol atnaujinimas bus užbaigtas.
 - ↳ Kai atnaujinimas bus baigtas, šis įrenginys automatiškai išsijungs ir vėl įsijungs.



Pastaba

- Atnaujinimas gali užtrukti iki 3 minučių.

6. Tvirtinimas prie sienos

Prieš tvirtindami savo sistemą prie sienos, perskaitykite visus su saugumu susijusius pastebėjimus.



Pastabos

- Neteisingas tvirtinimas prie sienos gali sukelti nelaimę, traumą ar kitokią žalą. Jeigu turite klausimų, susisiekite su Vartotojų Aptarnavimo Centru savo šalyje.
- Prieš atliekant tvirtinimą prie sienos įsitikinkite, kad ji pajėgi atlaikyti bendrą šio įrenginio bei tvirtinimo sistemos svorį.

Varžto ilgis/skersmuo

Įsitikinkite, jog jūsų varžtų ilgis ir skersmuo yra tinkamas montavimui prie atitinkamos sienos.

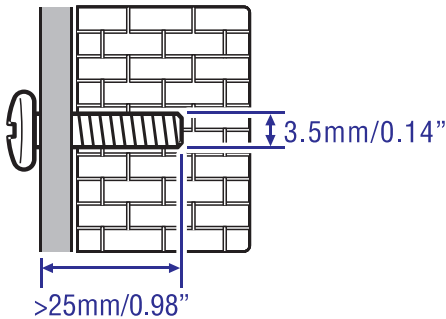

Norėdami gauti daugiau informacijos apie savo sistemos montavimą prie sienos, žiūrėkite iliustracijas Greitos pradžios gide.

- 1) Tvirtinimo sistemą pritvirtinkite prie sienos, naudodamiesi kaiščiais ir varžtais.
- 2) Pakabinkite savo sistemą ant tvirtinimo sistemos.

7. Techniniai duomenys



Pastaba

- Duomenys apie įrenginį gali būti keičiami be išankstinio perspėjimo.

Stiprintuvas

- Bendra išvesties galia: 320 W RMS (+/- 0.5 dB, 10% THD)
- Dažnis: 20 Hz – 20 kHz / ±3 dB
- Signalu/ triukšmo santykis: > 65 dB (CCIR) / (A-weighted)
- Įvesties jautrumas:
 - AUX: 1000 mV
 - AUDIO-IN: 500mV

Garsas (Audio)

- S/PDIF Skaitmeninė garso (audio) įvestis:
 - Optinė: TOSLINK

Bluetooth

- Bluetooth profilis: A2DP, AVRCP
- Bluetooth versija: 4.0

Pagrindinis įrenginys

- Maitinimo šaltinis:
 - Modelis (Philips AC maitinimo adapteris): DYS602-210309W; AS650-210-AA309
 - Įvestis: 100-240 V~, 50/60 Hz 1.5 A
 - Išvestis: 21 V ===, 3.09 A
- Elektros energijos suvartojimas budėjimo režime: ≤ 0.5 W
- Išmatavimai (P x A x G): 1060 x 38 x 62 mm
- Svoris: 1.4 kg
- **Integruoti garsiakalbis**
 - 2 x “mylar tweeter” (25mm/1”, 8 omai)
 - 4 x “racetrack full-range” garsiakalbis (90mm/3.5” x 27mm/1.1”, 8 omai) priekiniam/erdviniam kanalui
 - 2 x “racetrack full-range” garsiakalbis (90mm/3.5” x 27mm/1.1”, 16 ohm) centriniam kanalui

Žemų dažnių garsiakalbis

- Maitinimo šaltinis: 220 – 240 V~, 50/60 Hz
- Elektros energijos suvartojimas: 60 W
- Elektros energijos suvartojimas budėjimo režime: ≤ 0.5 W
- Varža: 3 omai
- Garsiakalbio valdikliai: 1 x 203 mm (8”) woofer
- Išmatavimai (P x A x G): 208 x 301 x 403 mm
- Svoris: 6.1 kg

Nuotolinio valdymo pulto baterijos

- 2 x AAA-R03-1.5 V

Maitinimo valdymas budėjimo metu

- Jei įrenginys yra neaktyvus 15 minučių, jis automatiškai išsijungs į budėjimo arba tinklo budėjimo režimą.
- Energijos suvartojimas budėjimo arba tinklo budėjimo režimuose yra mažiau kaip 0.5 W.
- Norėdami išjungti “Bluetooth” sujungimą, nuotolinio valdymo pulte spauskite ir laikykite nuspaudę “Bluetooth” mygtuką.
- Norėdami aktyvuoti “Bluetooth” sujungimą, įjunkite “Bluetooth” režimą savo prijungiamame įrenginyje arba aktyvuokite “Bluetooth” sujungimą naudodamiesi NFC žymą (jei funkcija galima).

8. Trikčių šalinimas



Įspėjimas

- Elektros iškrovos tikimybė. Niekada nenuiminkite įrenginį dengiančių dalių.

Jokiomis aplinkybėmis jūs neturėtumėte patys bandyti pataisyti įrenginio, nes taip pažeisite garantijos sutartį.

Jeigu įvyks gedimas, pirmiausia, prieš nešdami įrenginį taisyti, patikrinkite žemiau aprašytus punktus. Jeigu, laikantis šių patarimų, jums nepavyksta pašalinti problemos, užregistruokite savo įrenginį ir gaukite visą pagalbą www.philips.com/support.

Pagrindinis įrenginys

Neveikia sistemos mygtukai.

- Kelioms minutėms atjunkite įrenginį iš elektros tinklo, o po to vėl prijunkite.

Garsas

Nėra garso iš sistemos garsiakalbių.

- Prijunkite sistemą prie televizoriaus ir kitų įrenginių. Jums nereikės atskiro garso laido, kai:
 - Sistema ir televizorius yra sujungti **HDMI ARC** jungtimi, arba
 - Įrenginys yra prijungtas prie jūsų sistemos **HDMI IN** jungties.
- Gražinkite savo sistemai gamyklinius nustatymus.
- Nuotolinio valdymo pulte pasirinkite tinkamą garso (audio) įvesties šaltinį.
- Įsitinkinkite, jog sistemos garsas nėra užtildytas.

Nėra garso iš bevielio žemų dažnių garsiakalbio.

- Atlikite bevielius sujungimus tarp žemų dažnių garsiakalbio ir pagrindinio įrenginio.

Netikslus garsas arba girdimas aidas.

- Įsitinkinkite, kad televizoriaus garsas yra išjungtas, jeigu leidžiate garsą per sistemą.

Garsas ir vaizdas nėra suderinti (synchronizuoti).

- Spauskite **AUDIO SYNC +/-** mygtuką ir suderinkite (synchronizuokite) garsą su vaizdu.

Ekrane yra rodoma klaidos (“error”) žinutė.

- Kai yra rodoma klaidos (“ERROR”) žinutė, tai rodo, jog įvesties garso formatas yra nesuderinamas.
- Kai mirksi užrašas “ARC”, tai rodo, jog prijungtas televizorius nėra suderinamas su HDMI ARC arba yra aptiktas nesuderinamas garso formatas.

Bluetooth

Įrenginys negali prisijungti prie sistemos.

- Įrenginys nėra suderinamas su atitinkamais sistemai reikalingais profiliais.
- Neįjungęte “Bluetooth” funkcijos prijungiamame įrenginyje. Norėdami sužinoti daugiau apie tai, kaip įjungti funkciją, skaitykite prijungiamo įrenginio naudojimosi instrukcijas.
- Įrenginys yra neteisingai prijungtas. Tinkamai prijunkite įrenginį.
- Sistema jau yra sujungta su kitu “Bluetooth” įrenginiu. Atjunkite prijungtąjį įrenginį ir pabandykite dar kartą.

Prasta per “Bluetooth” prijungto įrenginio grojamo garso kokybė.

- Prastas “Bluetooth” ryšys. Atneškite įrenginį arčiau sistemos arba patraukite visas kliūtis, esančias tarp įrenginio ir sistemos.

Per “Bluetooth” prijungtas įrenginys nuolat prisijungia ir atsijungia.

- Prastas “Bluetooth” ryšys. Atneškite įrenginį arčiau sistemos arba patraukite visas kliūtis, esančias tarp įrenginio ir sistemos.
- Per “Bluetooth” prijungtame įrenginyje išjunkite bevielio tinklo funkciją, kad išvengtų trukdžių.
- Kai kuriuose įrenginiuose “Bluetooth” funkcija yra išjungiamą automatiškai baterijos taupymo tikslu. Tai nereiškia, kad yra sistemos gedimas.

NFC

Įrenginys negali susijungti su sistema per NFC.

- Įsitikinkite, kad įrenginys yra suderinamas su NFC funkcija.
- Įsitikinkite, kad NFC yra įjungta įrenginyje (norėdami sužinoti daugiau, skaitykite įrenginio naudojimosi instrukcijas).
- Norėdami atlikti sujungimą ("suporavimą"), spustelėkite ant šio produkto **NFC** žymos, esančios ant šios sistemos.

9. Prekiniai ženklai



Pagaminta pagal licenciją iš "Dolby Laboratories". "Dolby" bei dvigubos-D simbolis yra "Dolby Laboratories" priklausantys prekiniai ženklai.



DTS patentų sąrašą galite rasti:
<http://patents.dts.com>.

Pagaminta pagal licenciją iš "DTS Licensing Limited". "DTS", "Simbolis" ir "DTS" bei "Simbolis" kartu yra registruoti prekiniai ženklai, o "DTS Digital Surround" yra DTS, Inc. prekiniai ženklai. © DTS, Inc. Visos Teisės Saugomos.



Terminai "HDMI" bei "High-Definition Multimedia Interface", o taip pat "HDMI" logotipas yra "HDMI Licensing LLC" registruoti prekiniai ženklai JAV ir kitos šalyse.



Bluetooth® žodinis ženklas bei logotipas yra Bluetooth SIG, Inc. priklausantys prekiniai ženklai. WOOX Innovations šiuos ženklus naudoja pagal turimą licenciją. Kiti prekiniai ženklai yra atitinkamųjų savininkų nuosavybė.



"N" žyma yra NFC Forum, Inc. registruotas prekinis ženklas JAV ir kitose šalyse.



© 2013 CSR plc ir jos grupės įmonės. aptX® ženklas bei aptX logotipas yra prekiniai ženklai, priklausantys CSR plc arba vienai iš jos grupės įmonių. Jie gali būti registruoti vienoje ar keliose jurisdikcijose.



Techniniai duomenys gali keistis be išankstinio perspėjimo.

© 2014 WOOX Innovations Limited. Visos teisės saugomos.

Philips ir Philips Skydo Emblema yra "Koninklijke Philips N.V." registruoti prekiniai ženklai ir "WOOX Innovations Limited" juos naudoja pagal licenciją iš "Koninklijke Philips N.V."

HTL7140B_12_UM_V1.0

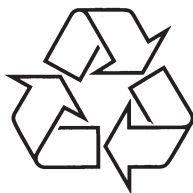

Daugiau apie firmos "Philips" gaminius galite sužinoti
pasauliniame Interneto tinkle. Svetainės adresas:
<http://www.philips.com>