

Vienmēr šeit, lai jums palīdzētu

Reģistrējiet savu preci un saņemiet atbalstu
www.philips.com/welcome

HTL5120



Lietošanas instrukcija

PHILIPS

Satura rādītājs

1. Svarīgi	3	5. SoundBar atskaņotāja stiprināšana pie sienas.....	14
Drošība.....	3	Stiprināšana pie sienas.....	14
Jūsu ierīces apkope.....	4	6. Preces specififikācijas	15
Apkārtējās vides aizsardzībai	4	7. Darbības traucējumu novēršana	16
Palīdzība un atbalsts.....	4	8. Ievērošanai	17
2. Jūsu SoundBar atskaņotājs.....	5	Atbilstība	17
Galvenā ierīce	5	Preču zīmes.....	17
Tālvadības pults	6		
Savienojumi.....	7		
3. Jūsu SoundBar atskaņotāja pievienošana	8		
Pievienošana pie televizora.....	8		
Digitālo ierīču pievienošana, izmantojot HDMI savienojumu	9		
Audiosignāla pievienošana no televizora un citām ierīcēm	9		
4. Jūsu SoundBar atskaņotāja lietošana	11		
Skaļuma regulēšana	11		
Skaņas izvēle.....	11		
MP3 atskaņotājs.....	12		
Atskaņošana caur Bluetooth savienojumu	12		
Automātiskais gaidstāves režīms.....	13		
Rūpnīcas iestatījumu atjaunošana	13		

1. Svarīgi

Lūdzu, pirms šīs ierīces lietošanas izlasiet un izprotiet visas sniegtās instrukcijas. Ja bojājumi radušies instrukciju neievērošanas dēļ, garantija nav spēkā.

Drošība

Elektriskās strāvas trieciena un ugunsbīstamības risks!

- Nekādā gadījumā nepakļaujiet ierīci lietus vai ūdens iedarbībai. Nekādā gadījumā nenovietojiet ierīces tuvumā ar šķidrums pildītus priekšmetus, piemēram, vāzes. Ja uz ierīces tiek uzliets šķidrums, nekavējoties atvienojiet to no elektrības. Sazinieties ar Philips klientu apkalpošanas centru, lai pirms atkārtotas lietošanas pārbaudītu ierīci.
- Nekādā gadījumā nenovietojiet ierīci un tās piederumus atklātās liesmas vai cita karstuma avota tuvumā, kā arī tiešā saules gaismā.
- Nekādā gadījumā neievietojiet nekādus priekšmetus atskaņotāja ventilācijas vai citās atverēs.
- Ja ierīces atvienošanai no elektrības tiek lietota kontaktdakša vai sadalītājs, tiem vienmēr ir jābūt brīvi pieejamiem un viegli izraujamiem no elektrotīkla rozetes.
- Atvienojiet atskaņotāju no elektrības rozetes pirms pērkona negaisa.
- Atvienojot elektrības vadu no rozetes, vienmēr velciet aiz kontaktdakšas. Nekad nevelciet aiz vada.

Īssavienojuma un ugunsbīstamības risks!

- Pirms ierīces pievienošanas elektrības rozetei, pārliecinieties, vai elektrotīkla spriegums atbilst spriegumam, kas ir norādīts uz identifikācijas datu plāksnītes ierīces aizmugurē vai apakšā. Nekādā gadījumā nepievienojiet ierīci elektrības rozetei, ja spriegumi atšķiras.

Savainojuma un atskaņotāja bojājuma risks!

- Stiprinot atskaņotāju pie sienas, lietojiet tikai komplektā iekļauto sienas stiprinājumu. Nostipriniet sienas stiprinājumu pie tādas sienas, kas var noturēt atskaņotāja un sienas stiprinājuma kopējo svaru. Koninklijke Philips Electronics N.V. nenes atbildību par nepareizu stiprināšanu pie sienas, kā rezultātā radies negadījums, savainojums vai ierīces bojājums.

- Nekādā gadījumā nenovietojiet ierīci vai citus priekšmetus uz elektrības vadiem vai uz cita elektriskā aprīkojuma.
- Ja ierīce ir tikusi transportēta temperatūrā, kas ir zemāka par 5°C, tad vispirms izpakojiet ierīci un pagaidiet, kamēr tās temperatūra sasniedz telpas temperatūru, un tikai pēc tam pievienojiet ierīci elektrības rozetei.
- Šīs ierīces detaļas var būt ražotas no stikla. Pārvietojiet ierīci uzmanīgi, lai novērstu savainojumu vai bojājumu rašanos.

Pārkaršanas bīstamība!

- Nekādā gadījumā neuzstādi ierīci noslēgtā vietā. Vienmēr atstājiet apkārt ierīcei vismaz 10 cm brīvu vietu, lai nodrošinātu tās ventilāciju. Pārliecinieties, lai aizkari un citi priekšmeti neaizsegtu ierīces ventilācijas atveres.

Piesārņojuma bīstamība!

- Nelietojiet vienlaicīgi dažādas baterijas (vecas un jaunas vai oglekļa un sārnu, u.tml.).
- Sprādzienbīstamība nepareizas bateriju nomaiņas gadījumā! Vienmēr nomainiet baterijas tikai ar tādām pašām vai līdzvērtīgām.
- Izņemiet baterijas, ja tās ir tukšas vai arī ja tālvadības pults ilgāku laiku netiks lietota.
- Baterijas satur ķīmiskas vielas, tādēļ tās ir jāutilizē pareizā veidā.

Bateriju norīšanas risks!

- Ierīcē/tālvadības pultī var būt monētas tipa baterijas, kuru var norīt. Vienmēr glabājiet bateriju bērniem nepieejamā vietā! Ja baterija tiek norīta, tā var radīt nopietnas traumas vai pat nāvi. Smagi iekšēji apdegumi var rasties jau divu stundu laikā pēc baterijas norīšanas.
- Ja jums ir aizdomas, ka baterija ir tikusi norīta vai arī tā ir iekļuvusi jebkurā no ķermeņa daļām, nekavējoties meklējiet medicīnisko palīdzību.
- Bateriju nomaiņas laikā vienmēr glabājiet visas jaunās un vecās baterijas bērniem nepieejamā vietā. Kad esat nomainījis baterijas, pārliecinieties, vai bateriju nodalījums ir pilnībā aizvērts.
- Ja bateriju nodalījumu nevar pilnībā aizvērt, pārtrauciet ierīces lietošanu. Novietojiet ierīci bērniem nepieejamā vietā un sazinieties ar ražotāju.



Šī ir II klases ierīce ar dubultu izolāciju un bez aizsargājošā zemējuma.

Jūsu ierīces apkope

Ierīces tīrīšanai izmantojiet tikai mikrošķiedru drāniņus.

Apkārtējās vides aizsardzībai



Jūsu ierīce ir izgatavota, izmantojot augstas kvalitātes materiālus un sastāvdaļas, ko var pārstrādāt un lietot atkārtoti.



Ja ierīce ir marķēta ar īpašu simbolu – pārsvītrotu atkritumu konteineru, tas nozīmē, ka tā atbilst Eiropas Savienības direktīvas 2002/96/EK prasībām. Lūdzu, iepazīstieties ar vietējiem noteikumiem par elektrisko un elektronisko iekārtu atsevišķas savākšanas sistēmu.

Lūdzu, rīkojieties saskaņā ar vietējiem noteikumiem un neizmetiet nolietotās elektroierīces kopā ar parastiem sadzīves atkritumiem. Pareiza jūsu nolietotās elektroierīces utilizācija palīdzēs novērst iespējamo kaitējumu apkārtējai videi un cilvēku veselībai.



Jūsu ierīce satur baterijas, uz kurām attiecas Eiropas Savienības direktīvas 2006/66/EK prasības, kas nosaka, ka baterijas nedrīkst izmest kopā ar parastiem sadzīves atkritumiem. Lūdzu, iepazīstieties ar vietējiem noteikumiem par bateriju atsevišķas savākšanas sistēmu, jo pareiza izlietoto bateriju utilizācija palīdzēs novērst iespējamo kaitējumu apkārtējai videi un cilvēku veselībai.

Palīdzība un atbalsts

Philips piedāvā plašu tiešsaistes atbalstu. Apmeklējiet mūs www.philips.com/support, lai:

- lejupielādētu pilnīgu lietošanas instrukciju;
- izdrukātu īso lietošanas pamācību;
- skatītos video pamācības (pieejams tikai atsevišķiem modeļiem);
- atrastu atbildes uz biežāk uzdotajiem jautājumiem (FAQ);
- nosūtītu mums jautājumu;
- tērzētu ar mūsu atbalsta pārstāvi.

Sekojet interneta vietnē sniegtajiem norādījumiem, lai izvēlētos valodu, un pēc tam norādiet sava produkta modeļa numuru. Pēc izvēles jūs varat sazināties ar savas valsts Philips klientu servisa centru. Pirms sazināties ar Philips, pierakstiet ierīces modeļa un sērijas numurus. Tie ir norādīti uz identifikācijas datu plāksnītes ierīces aizmugurē vai apakšā.

2. Jūsu SoundBar atskaņotājs

Apsveicam ar jūsu pirkumu un laipni lūdzam Philips! Lai pilnībā izmantotu atbalstu, ko piedāvā Philips, reģistrējiet savu atskaņotāju tiešsaistē www.philips.com/welcome.

Galvenā ierīce

Šajā nodaļā ir sniegts galvenās ierīces pārskats.

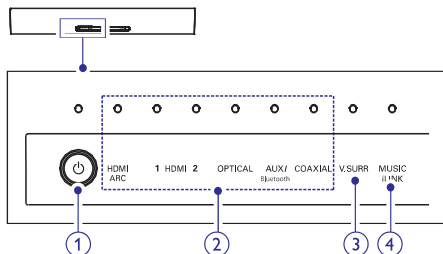

1. (Gaidstāves režīms-ieslēgt/Gaidstāves režīma indikators)

- Ieslēdz atskaņotāju vai pārslēdz to gaidstāves režīmā.
- Kad SoundBar atskaņotājs ir gaidstāves režīmā, gaidstāves režīma indikatora lampiņa iedegas sarkanā krāsā.

2. Skajuma indikators/atskaņošanas avotu indikatori

Kad regulējat skaļumu, iedegas skaļuma indikatora gaismiņa, norādot uz pašreizējo skaļuma līmeni.

Atskaņošanas avota indikatora gaismiņa iedegas tad, kad ir izvēlēts atbilstošais atskaņošanas avots:

- **HDMI ARC:** Iedegas, kad kā atskaņošanas avotu izvēlaties HDMI ARC ieeju.
- **HDMI 1:** Iedegas, kad kā atskaņošanas avotu izvēlaties HDMI IN 1 ieeju. Mirgo piecas sekundes, kad atskaņojat Dolby audio.
- **HDMI 2:** Iedegas, kad kā atskaņošanas avotu izvēlaties HDMI IN 2 ieeju. Mirgo piecas sekundes, kad atskaņojat DTS audio.
- **OPTICAL:** Iedegas, kad kā atskaņošanas avotu izvēlaties optisko ieeju.

- **AUX/Bluetooth:** Iedegas, kad kā atskaņošanas avotu izvēlaties analogo ieeju. Mirgo, kad pārslēdzaties Bluetooth atskaņošanas režīmā.
- **COAXIAL:** Iedegas, kad kā atskaņošanas avotu izvēlaties koaksiālo ieeju.

3. Skajuma indikators/V.SURR indikators

- Kad regulējat skaļumu, iedegas skaļuma indikatora gaismiņa, norādot uz pašreizējo skaļuma līmeni.
- Iedegas, kad izvēlaties virtuālo telpisko skaņu.

4. Skajuma indikators/MUSIC iLINK indikators

- Kad regulējat skaļumu, iedegas skaļuma indikatora gaismiņa, norādot uz pašreizējo skaļuma līmeni.
- Iedegas, kad kā atskaņošanas avotu izvēlaties MUSIC iLINK.

Tālvadības pults

Šajā nodaļā ir sniegts tālvadības pults pārskats.

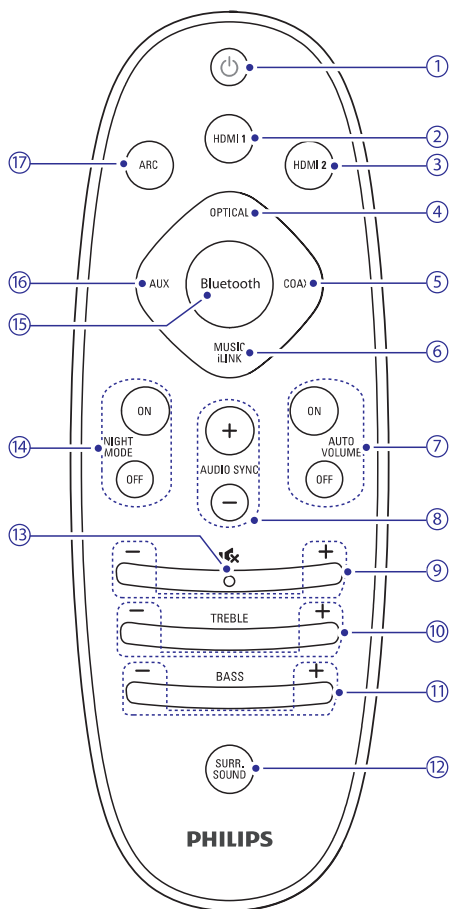

1. (Gaidstāves režīms-ieslēgt)

- Ieslēdz atskaņotāju vai pārslēdz to gaidstāves režīmā.
- Kad EasyLink iespēja ir ieslēgta, piespiediet un turiet piespiestu vismaz 3 sekundes, lai visas HDMI CEC savienotās ierīces pārslēgtu gaidstāves režīmā.

2. HDMI 1

Pārslēdz atskaņotāju HDMI IN 1 ieejas atskaņošanas režīmā.

3. HDMI2

Pārslēdz atskaņotāju HDMI IN 2 ieejas atskaņošanas režīmā.

4. OPTICAL

Pārslēdz atskaņotāju optiskās ieejas atskaņošanas režīmā.

5. COAX

Pārslēdz atskaņotāju koaksiālās ieejas atskaņošanas režīmā.

6. MUSIC iLINK

Pārslēdz atskaņotāju MUSIC iLINK ieejas atskaņošanas režīmā.

7. AUTO VOLUME ON/OFF

Ieslēdz/izslēdz automātisko skaļuma regulēšanu.

8. AUDIO SYNC +/-

Sinhronizē skaņu, paātrinot vai aizkavējot audiosignālu.

9. +/- (Skaļums)

Regulē skaļuma līmeni.

10. TREBLE +/-

Paaugstina/pazemina augsto skaņu līmeni.

11. BASS +/-

Paaugstina/pazemina basu līmeni.

12. SURR. SOUND

Pārslēdzas starp stereo skaņu un virtuālu telpisku skaņu.

13.

Izslēdz/atjauno skaņu.

14. NIGHT MODE ON/OFF

Ieslēdz/izslēdz nakts režīmu.

15. Bluetooth

Pārslēdzas Bluetooth režīmā.

16. AUX

Pārslēdz atskaņotāju AUX ieejas atskaņošanas režīmā.

17. ARC

Pārslēdz atskaņotāju HDMI ARC ieejas atskaņošanas režīmā. HDMI ARC režīms ir pieejams tikai tad, ja savienojat atskaņotāju ar HDMI ARC saderīgu televizoru, izveidojot HDMI ARC savienojumu.

... Jūsu SoundBar atskaņotājs

Savienojumi

Šajā nodaļā ir sniegts uz jūsu SoundBar atskaņotāja esošo savienojumu pārskats.

Savienojumi aizmugurē

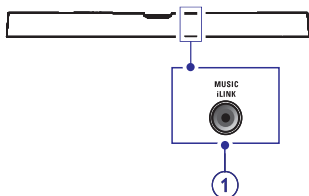

1. MUSIC iLINK

Audio ieeja MP3 atskaņotājam.

Savienojumi apakšā

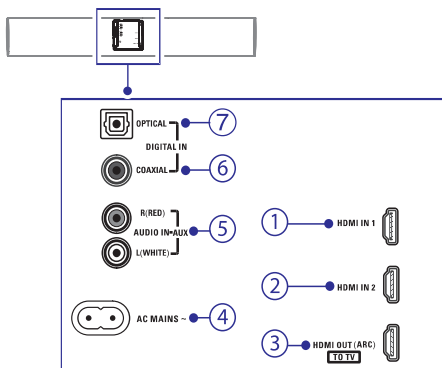

1. HDMI IN 1

Pievienošanai digitālās ierīces HDMI izejai.

2. HDMI IN 2

Pievienošanai digitālās ierīces HDMI izejai.

3. TV-HDMI OUT (ARC)

Pievienošanai televizora HDMI ieejai.

4. AC MAINS~ (Maiņstrāvas barošanas padeve)

Barošanas padeves pievienošanai.

5. AUDIO IN-AUX (Audio ieeja)

Pievienošanai televizora vai analogās ierīces analogajai audio izejai.

6. DIGITAL IN-COAXIAL (Digitālā-koaksiālā ieeja)

Pievienošanai televizora vai digitālās ierīces koaksiālajai audio izejai.

7. DIGITAL IN-OPTICAL (Digitālā-optiskā ieeja)

Pievienošanai televizora vai digitālās ierīces optiskajai audio izejai.

3. Jūsu SoundBar atskaņotāja pievienošana

Šajā nodaļā sniegtā informācija palīdzēs jums pievienot SoundBar atskaņotāju pie televizora un citām ierīcēm.

Informācija par SoundBar atskaņotāja pamatsavienojumiem un piederumiem ir parādīta šajā lietošanas pamācībā.

Piezīme

- Ierīces identifikācijas datus un barošanas padeves rādītājus skatiet uz identifikācijas datu plāksnītes, kas atrodas ierīces aizmugurē vai apakšā.
- Pirms jebkādu savienojumu veikšanas vai maiņas pārliecinieties, vai visas ierīces ir atvienotas no elektrības rozetes.

Pievienošana pie televizora

Pievienojiet savu atskaņotāju pie televizora, lai skatītos video. Jūs varat klausīties televizora pārraidīto audiosignālu jūsu SoundBar atskaņotājā.

Izvēlieties labākās kvalitātes video savienojumu, kāds ir pieejams jūsu atskaņotājam un televizoram.

1. Iespēja: televizora pievienošana, izmantojot HDMI savienojumu (ARC)

Vislabākā video kvalitāte

Jūsu SoundBar atskaņotājs atbalsta HDMI versiju ar Audio Return Channel (ARC) (Audiosignāla atgriešanas kanālu). Ja arī jūsu televizors atbalsta HDMI ARC, jūs varat izveidot audio savienojumu ar televizoru, izmantojot tikai vienu HDMI vadu.

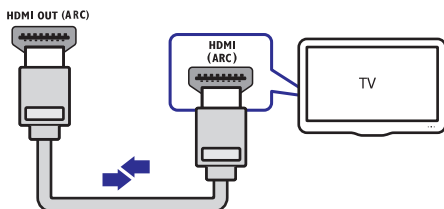

1. Izmantojot High Speed (liela ātruma) HDMI vadu, savienojiet SoundBar atskaņotāja **HDMI OUT (ARC)** izeju ar televizora **HDMI ARC** ligzdu.

- **HDMI ARC** ligzda uz televizora var būt marķēta dažādi. Sīkākai informācijai skatiet televizora lietošanas instrukciju.

2. Televizorā aktivizējiet HDMI-CEC funkciju. Sīkākai informācijai skatiet televizora lietošanas instrukciju.

2. Iespēja: televizora pievienošana, izmantojot standarta HDMI savienojumu

Vislabākā video kvalitāte

Ja jūsu televizors nav HDMI ARC saderīgs, pievienojiet SoundBar atskaņotāju pie televizora, izmantojot standarta HDMI savienojumu.

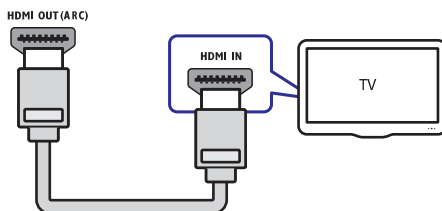

1. Izmantojot High Speed (liela ātruma) HDMI vadu, savienojiet SoundBar atskaņotāja **HDMI OUT (ARC)** izeju ar televizora **HDMI** ligzdu.
2. Lai atskaņotu televizora pārraidīto audiosignālu caur SoundBar atskaņotāju, pieslēdziet papildus audio kabeli (skatiet nodaļu "Audiosignāla pievienošana no televizora vai citām ierīcēm" 9. lpp.).
3. Televizorā aktivizējiet HDMI-CEC funkciju. Sīkākai informācijai skatiet televizora lietošanas instrukciju.

Piezīme

- Ja jūsu televizoram ir DVI izeja, televizora pieslēgšanai var izmantot HDMI/DVI adapteri, taču šajā gadījumā dažas no funkcijām var nebūt pieejamas.

Digitālo ierīču pievienošana, izmantojot HDMI savienojumu

Pievienojiet digitālās ierīces, piemēram, ciparu televizijas uztvērēju, DVD/Blu-ray disku atskaņotāju vai spēļu konsoli, izveidojot tikai vienu HDMI savienojumu. Kad šādi pievienojat ierīces un atskaņojat failu vai spēli:

- video automātiski tiek parādīts jūsu televizorā un
 - audio tiek automātiski atskaņots jūsu SoundBar atskaņotājā.
1. Izmantojot High Speed (liela ātruma) HDMI vadu, savienojiet digitālās ierīces **HDMI OUT** izeju ar SoundBar atskaņotāja **HDMI IN 1/2** ligzdu.
 2. Pievienojiet SoundBar atskaņotāju pie televizora, izveidojot **HDMI OUT (ARC)** savienojumu.
 - Ja televizors nav HDMI CEC saderīgs, izvēlieties atbilstošo televizora video ieeju.
 3. Pievienotajā ierīcē aktivizējiet HDMI-CEC funkciju. Sīkāka informācijai skatiet tās lietošanas instrukciju.

Audiosignāla pievienošana no televizora vai citām ierīcēm

Atskaņojiet savā SoundBar atskaņotājā audiosignālu no televizora vai citām pievienotajām ierīcēm.

Izmantojiet labākās kvalitātes savienojumu, kāds ir pieejams jūsu televizoram, SoundBar atskaņotājam un citām ierīcēm.

Piezīme

- Ja jūsu SoundBar atskaņotājs un televizors ir savienoti, izmantojot HDMI ARC savienojumu, audio savienojums nav nepieciešams (skatiet sadaļu "1. iespēja: televizora pievienošana, izmantojot HDMI savienojumu (ARC)" 8. lpp.).

1. Iespēja: audiosignāla pievienošana ar digitālo optisko kabeli

Vislabākā audiosignāla kvalitāte

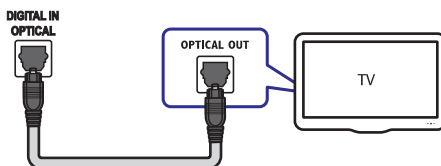

1. Izmantojot optisko kabeli, savienojiet jūsu SoundBar atskaņotāja **OPTICAL** ieeju ar televizora vai citas ierīces **OPTICAL OUT** izeju.
 - Digitālā optiskā ligzda var būt marķēta kā **SPDIF** vai **SPDIF OUT**.

2. Iespēja: audiosignāla pievienošana ar digitālo koaksiālo kabeli

Vislabākā audiosignāla kvalitāte

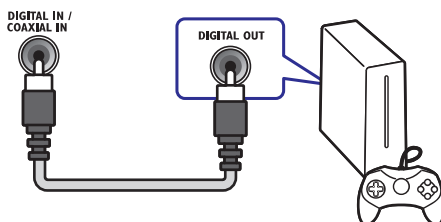

1. Izmantojot koaksiālo kabeli, savienojiet jūsu SoundBar atskaņotāja **COAXIAL** ieeju ar televizora vai citas ierīces **COAXIAL/DIGITAL OUT** izeju.
 - Digitālā koaksiālā ligzda var būt marķēta kā **DIGITAL AUDIO OUT**.

... Jūsu SoundBar atskaņotāja pievienošana

3. Iespēja: audiosignāla pievienošana ar analogajiem audio kabeļiem

Parasta audiosignāla kvalitāte

1. Izmantojot analogo kabeli, savienojiet SoundBar atskaņotāja **AUX** ieeju ar televizora vai citas ierīces **AUDIO OUT** izeju.

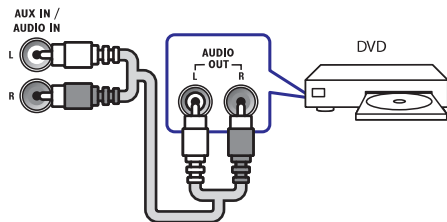

4. Jūsu SoundBar atskaņotāja lietošana

Šī nodaļa jums palīdzēs lietot SoundBar atskaņotāju audio atskaņošanai no dažnedažādiem avotiem.

Pirms darbības uzsākšanas

- Izveidojiet visus nepieciešamos savienojumus, kā parādīts īsajā lietošanas pamācībā un lietošanas instrukcijā.
- Pārslēdziet SoundBar atskaņotāju uz pareizo avotu atskaņojamai ierīcei.

Skaļuma regulēšana

1. Spiediet taustiņu **+/- (Volume)** (Skaļums), lai paaugstinātu vai pazeminātu skaļuma līmeni.
 - Lai izslēgtu skaņu, piespiediet taustiņu **⏏ (MUTE)**.
 - Lai atjaunotu skaņu, vēlreiz piespiediet taustiņu **⏏ (MUTE)** vai piespiediet taustiņu **+/- (Volume)** (Skaļums).

Skaļuma indikators

- Kad regulējat skaļumu, uz galvenās ierīces iedegas viena vai vairākas (līdz 8 indikatoru gaismīņām) **skaļuma indikatoru** gaismīņas, norādot uz pašreizējo skaļuma līmeni. Jo vairāk gaismīņu iedegas, jo augstāks skaļuma līmenis.

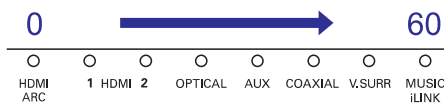

- Ja piecas sekundes nepiespiežat skaļuma regulēšanas taustiņu, skaļuma indikatora gaismīņas izdziest un iedegas atskaņojamā avota un skaņas režīma indikatora gaismīņa.

Skaņas izvēle

Šī nodaļa jums palīdzēs izvēlēties vispiemērotākos skaņas iestatījumus video un mūzikas atskaņošanai.

Telpiskās skaņas režīms

Izbaudiet visaptverošu skaņu telpiskās skaņas režīmā.

1. Lai ieslēgtu telpiskās skaņas režīmu, piespiediet taustiņu **SURR.SOUND**.
 - **[Virtual Surround]** (Virtuāla telpiska skaņa): Izcila telpiskās skaņas pieredze. Uz galvenās ierīces iedegas indikators **V.SURR**.
 - **[Stereo]**: Divu kanālu stereo skaņa. Ideāla, lai klausītos mūzikai.

Skaņas izlīdzinātājs

Mainiet SoundBar atskaņotāja augsto frekvenču (diskanta skaņu) un zemo frekvenču (basu) iestatījumus, lai tie atbilstu atskaņojamam video vai mūzikai.

1. Piespiediet taustiņu **TREBLE +/-** vai **BASS +/-**, lai mainītu frekvenci.
 - ↳ Indikators **V.SURR** vienreiz iedegas katru reizi, kad piespiežat taustiņu **TREBLE +/-** vai **BASS +/-**.
 - ↳ Indikators **V.SURR** iedegas un deg divas sekundes, kad diskanta vai basa vērtība ir iestatīta uz maksimālo vai minimālo līmeni.

Automātiskais skaļums

Ieslēdziet automātiskā skaļuma funkciju, lai, pārslēdzoties starp dažādiem atskaņošanas avotiem, skaļuma līmenis saglabātos nemainīgs.

1. Piespiediet taustiņu **AUTO VOLUME ON/OFF**, lai ieslēgtu vai izslēgtu automātiskā skaļuma funkciju.
 - ↳ Kad automātiskā skaļuma funkcija ir ieslēgta, vienreiz iedegas indikators **V.SURR**.

Attēla un skaņas sinhronizēšana

Ja audio un video nav sinhronizēti, jūs varat aizkavēt audiosignālu, lai tas atbilstu videosignālam.

1. Spiediet taustiņu **AUDIO SYNC +/-**, lai sinhronizētu audiosignālu ar videosignālu.

... Jūsu SoundBar atskaņotāja lietošana

Nakts režīms

Lai klusām klausītos ierakstus, disku atskaņošanas laikā samaziniet skaļo skaņu skaļumu. Nakts režīms ir pieejams tikai Dolby Digital skaņu ierakstiem.

1. Piespiediet taustiņu **NIGHT MODE ON/OFF**, lai ieslēgtu vai izslēgtu nakts režīmu.
 - ↳ Kad nakts režīms ir ieslēgts, vienreiz iedegas indikators **V.SURR**.



Piezīme

- Nakts režīmu nav iespējams ieslēgt, ja ir ieslēgta automātiskā skaļuma funkcija.

MP3 atskaņotājs

Pieslēdziet SoundBar atskaņotājam savu MP3 atskaņotāju, lai klausītos tajā saglabātos audiofailus.

Jums nepieciešams:

- MP3 atskaņotājs
 - 3,5 mm stereo audio kabelis.
1. Ar 3,5 mm stereo audio kabeli pievienojiet MP3 atskaņotāju SoundBar atskaņotāja ligzdai **MUSIC iLINK**.
 2. Spiediet taustiņu **MUSIC iLINK**.
 3. Sāciet mūzikas atskaņošanu savā MP3 atskaņotājā.

Atskaņošana caur Bluetooth savienojumu

Savienojiet SoundBar atskaņotāju ar Bluetooth ierīcēm (piemēram, iPad, iPhone, iPod touch, Android viedtālruni vai klēpj datoru), lai SoundBar atskaņotājā klausītos audiofailus, kas saglabāti Bluetooth ierīcē.

Jums nepieciešams:

- Bluetooth ierīce ar Bluetooth versiju 2.1 + EDR, kas atbalsta Bluetooth profilu A2DP.
- Darbības attālums starp Bluetooth ierīci un SoundBar atskaņotāju ir apmēram 10 metri.

1. Uz tālvadības pults piespiediet taustiņu **Bluetooth**, lai pārslēgtu SoundBar atskaņotāju Bluetooth režīmā.
 - ↳ Ātri mirgo indikators **AUX/Bluetooth**.
2. Bluetooth ierīcē ieslēdziet Bluetooth funkciju un, lai sāktu savienojuma izveidi, meklējiet un izvēlieties **Philips HTL5120** (lai uzzinātu, kā ieslēgt Bluetooth, skatiet Bluetooth ierīces lietošanas instrukciju).
 - Ja jums tiek jautāta parole, ievadiet "0000".
 - ↳ Savienojuma izveides laikā indikators sāk mirgot lēnāk.
3. Nogaidiet, līdz dzirdat brīdinājuma signālu no jūsu SoundBar atskaņotāja.
 - ↳ Kad Bluetooth savienojums ir izveidots, **AUX/Bluetooth** indikators deg nepārtraukti.
 - ↳ Ja savienojumu izveidot neizdodas, **AUX/Bluetooth** indikators nepārtraukti lēni mirgo.
4. Izvēlieties un atskaņojiet audiofailus un mūziku pievienotajā Bluetooth ierīcē.
 - Ja atskaņošanas laikā tiek saņemts ienākošais zvans, mūzikas atskaņošana apstājas un atsākas pēc zvana beigām.
5. Lai izietu no Bluetooth režīma, izvēlieties citu atskaņošanas avotu.
 - Kad atkal ieslēdzat Bluetooth režīmu, Bluetooth savienojums joprojām ir aktīvs.



Piezīme

- Mūzikas straumēšanu var pārtraukt šķēršļi starp ierīci un SoundBar atskaņotāju, piemēram, sienas, metāla korpuss, kas aptver ierīci, vai citas tuvumā esošas ierīces, kas darbojas tajā pašā frekvencē.
- Ja jūs vēlaties savienot SoundBar atskaņotāju ar citu Bluetooth ierīci, atslēdziet esošo pievienoto Bluetooth ierīci.
- Philips negarantē 100% saderību ar visām Bluetooth ierīcēm.

Automātiskais gaidstāves režīms

Atskaņojot saturu no pievienotajām ierīcēm, SoundBar atskaņotājs automātiski pārslēdzas gaidstāves režīmā, ja:

- 30 minūšu laikā netiek piespiests neviens taustiņš un
- pievienotajā ierīcē netiek atskaņots audiofails/videofails.

Rūpnīcas iestatījumu atjaunošana

Jūs varat atiestatīt savā SoundBar atskaņotājā rūpnīcas noklusējuma iestatījumus.

1. AUX režīmā trīs sekunžu laikā piespiediet taustiņus **TREBLE+**, **VOL-** un **BASS+**.
 - ↳ Kad rūpnīcas iestatījumu atjaunošana ir pabeigta, SoundBar atskaņotājs automātiski izslēdzas un ieslēdzas no jauna.

5. SoundBar atskaņotāja stiprināšana pie sienas

Pirms stiprināt SoundBar atskaņotāju pie sienas, izlasiet visus ar drošību saistītos brīdinājumus (skatiet nodaļu "Drošība" 3. lpp.).

Stiprināšana pie sienas

Piezīme

- Koninklijke Philips Electronics N.V. nenes atbildību par nepareizu stiprināšanu pie sienas, kā rezultātā radies negadījums, savainojums vai ierīces bojājums. Ja jums ir kādi jautājumi, sazinieties ar savas valsts Philips klientu apkalpošanas centru.
- Nostipriniet sienas stiprinājumu pie tādas sienas, kas var noturēt atskaņotāja un sienas stiprinājuma kopējo svaru.
- Pirms stiprināšanas pie sienas nav nepieciešams noņemt četras SoundBar atskaņotāja gumijas kājiņas, pretējā gadījumā tās nevarēs piestiprināt atpakaļ.

Skrūvju garums/diametrs

Pārliecinieties, vai izvēlētās skrūves ir atbilstoša garuma un diametra izvēlētā sienas stiprinājuma piestiprināšanai pie sienas.

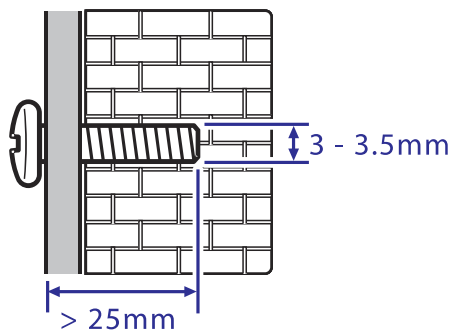

Lai uzzinātu, kā piestiprināt SoundBar atskaņotāju pie sienas, skatiet stiprināšanas instrukciju.

6. Preces specifikācijas



Piezīme

- Specifikācijas un dizains var mainīties bez brīdinājuma.

Pastiprinātājs

- Kopējā izejas jauda: 120W RMS (+/- 0,5 dB, 30% THD) / 96W RMS (+/- 0,5 dB, 10% THD)
- Frekvenču diapazons: 20 Hz – 20 kHz / 3dB
- Signāla-trokšņa attiecība: > 65 dB (CCIR) (A-kategorijas)
- Ieejas jutība:
 - AUX: 550 mV
 - Mūzikas i-savienojums (Music iLink): 450 mV

Audio

- S/PDIF Digitālā audio ieeja:
 - Koaksiālā: IEC 60958-3
 - Optiskā: TOSLINK

Bluetooth

- Bluetooth profili: A2DP
- Bluetooth versija: 2.1 + EDR

Galvenā ierīce

- Barošanas padeve: 110 – 240 V~; 50 – 60 Hz
- Elektroenerģijas patēriņš: 40 W
- Elektroenerģijas patēriņš gaidstāves režīmā: ≤0,5 W
- Skaļruņu pretestība:
 - Zemo frekvenču skaļrunis: 3 omi
 - Augsto frekvenču skaļrunis: 12 omi
- Skaļruņu dziņi: 2 x 102 mm (4") zemo frekvenču + 2 x 25,4 mm (1") augsto frekvenču
- Izmēri (p x a x d): 1010 x 81 x 154 mm
- Svars: 3,9 kg

Sienas stiprinājums

- Izmēri (p x a x d): 40 x 100 x 26,5 mm
- Svars: katrs 0,1 kg

Tālvadības pults baterijas

- 2 x AAA-R03 – 1,5 V

7. Darbības traucējumu novēršana



Bīdīnājums

- Elektriskās strāvas trieciena risks. Nekādā gadījumā patvaļīgi nenovietojiet šīs ierīces korpusu.

Lai saglabātu garantijas derīgumu, nemēģiniet remontēt ierīci pašu spēkiem.

Ja, lietojot šo atskaņotāju, rodas tā darbības traucējumi, pirms sazināties ar servisa centru, lūdzu, pārbaudiet tālāk uzskaitītos punktus. Ja problēmu neizdodas atrisināt, reģistrējiet savu precīzu un saņemiet atbalstu www.philips.com/support.

Galvenā ierīce

Nedarbojas SoundBar atskaņotāja taustiņi.

- Uz dažām minūtēm atvienojiet SoundBar atskaņotāju no elektrības, tad atkal pievienojiet atpakaļ.

Skaņa

Nav skaņas no SoundBar atskaņotāja skaļruņiem.

- Pievienojiet audio kabeli no SoundBar atskaņotāja pie televizora vai citām ierīcēm. Jums nav nepieciešams atsevišķs audio savienojums, ja:
 - SoundBar atskaņotājs un televizors ir savienoti, izmantojot **HDMI ARC** savienojumu vai
 - ierīce ir pievienota SoundBar atskaņotāja **HDMI IN** ieejai.
- Atiestatiet SoundBar atskaņotājā noklusējuma iestatījumus (skatiet sadaļu "Rūpnīcas iestatījumu atjaunošana" 13. lpp.).
- Uz SoundBar atskaņotāja tālvadības pults piespiediet pareizā atskaņošanas avota taustiņu, lai izvēlētos pareizo audiosignāla ieeju.
- Pārliecinieties, vai SoundBar atskaņotājam nav izslēgta skaņa.

Kropļota skaņa vai dzirdama atbalss.

- Ja atskaņojat skaņu SoundBar atskaņotāja skaļruņos, pārliecinieties, vai televizora skaļruņi ir izslēgti.

Audio (skaņa) un video (attēls) nav sinhronizēti.

- Spiediet taustiņu **AUDIO SYNC +/-**, lai sinhronizētu audiosignālu ar videosignālu.

Bluetooth

Ierīci nevar savienot ar SoundBar atskaņotāju.

- Ierīce neatbalsta SoundBar atskaņotājam nepieciešamos saderīgos profilus.
- Ierīcē nav ieslēgta Bluetooth funkcija. Skatiet ierīces lietošanas instrukciju, lai uzzinātu, kā ieslēgt šo funkciju.
- Ierīce nav pareizi pievienota. Pievienojiet ierīci pareizi (skatiet sadaļu "Atskaņošana caur Bluetooth savienojumu" 12. lpp.).
- SoundBar atskaņotājs jau ir savienots ar citu Bluetooth ierīci. Atvienojiet pieslēgto ierīci, tad mēģiniet vēlreiz.

Caur Bluetooth savienojumu atskaņotā audio kvalitāte ir ļoti zema.

- Bluetooth uztvēršana ir slikta. Pārvietojiet ierīci tuvāk SoundBar atskaņotājam vai noņemiet šķēršļus starp ierīci un SoundBar atskaņotāju.

Pievienotā Bluetooth ierīce nepārtraukti atvienojas un pievienojas no jauna.

- Bluetooth uztvēršana ir slikta. Pārvietojiet ierīci tuvāk SoundBar atskaņotājam vai noņemiet šķēršļus starp ierīci un SoundBar atskaņotāju.
- Izslēdziet pievienotās Bluetooth ierīces Wi-Fi funkciju, lai novērstu traucējumus.
- Dažās Bluetooth ierīcēs Bluetooth savienojums var tikt izslēgts automātiski ar mērķi ietaupīt elektroenerģiju. Tas neliecina par SoundBar atskaņotāja darbības traucējumiem.

8. Ievēribei

Šajā nodalā ir sniegta juridiskā un preču zīmju informācija.

Atbilstība

CE 0560

Šī ierīce atbilst Eiropas Savienības noteikumiem par radiotraucējumiem.

CE 0560		R&TTE Directive 1999/5/EC													
AT	✓	BE	✓	CY	✓	CZ	✓	DK	✓	EE	✓	FI	✓	FR*	✓
DE	✓	GR	✓	HU	✓	IE	✓	IT*	✓	LV	✓	LT	✓	LU	✓
MT	✓	NL	✓	PL	✓	PT	✓	SK	✓	SI	✓	ES	✓	SE	✓
GB	✓	IS	✓	IL	✓	NO	✓	CH	✓	BG	✓	RO	✓	TR	✓

* Wireless un Ethernet LAN funkcijas ir atļauts izmantot tikai telpās. Ar šo Philips Consumer Lifestyle paziņo, ka šī ierīce atbilst direktīvas 1999/5/EK pamatprasībām un citiem būtiskajiem nosacījumiem.

EK atbilstības deklarācijas kopija ir pieejama šīs lietošanas instrukcijas Portable Document Format (PDF) versijā interneta vietnē www.philips.com/support.

Preču zīmes

Digital Surround

Ražots saskaņā ar licenci pēc ASV Patentiem Nr.: 5,956,674; 5,974,380; 6,487,535 un citiem ASV un vispasaules patentiem, kas ir reģistrēti vai atrodas reģistrācijas procesā. "DTS", tā simbols un "DTS" un simbols kopā ir reģistrētas preču zīmes, un "DTS Digital Surround" un "DTS" logotipi ir "DTS, Inc." preču zīmes. Ierīce satur programmatūru.
© DTS, Inc. Visas tiesības ir aizsargātas.

 **DOLBY**
DIGITAL

Ražots saskaņā ar licenci no "Dolby Laboratories". "Dolby" un dubult-D simbols ir "Dolby Laboratories" preču zīmes.

 **Bluetooth**

"Bluetooth®" vārdiskā preču zīme un logotipi ir reģistrētas preču zīmes, kas pieder "Bluetooth SIG, Inc.", un jebkura šo preču zīmju izmantošana Philips produktos notiek saskaņā ar licenci.

 **HDMI™**
HIGH-DEFINITION MULTIMEDIA INTERFACE

Termini "HDMI" un "HDMI High-Definition Multimedia Interface", un "HDMI" logo ir "HDMI Licensing LLC" preču zīmes vai reģistrētas preču zīmes Amerikas Savienotajās Valstīs un citās valstīs.

Specifikācijas var mainīties bez iepriekšēja paziņojuma.

© 2012 Koninklijke Philips Electronics N.V.

Visas tiesības ir aizsargātas.

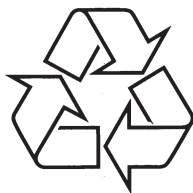

Apmeklējiet Philips Internetā
<http://www.philips.com>