

PHILISHAVE

rechargeable
HS 355

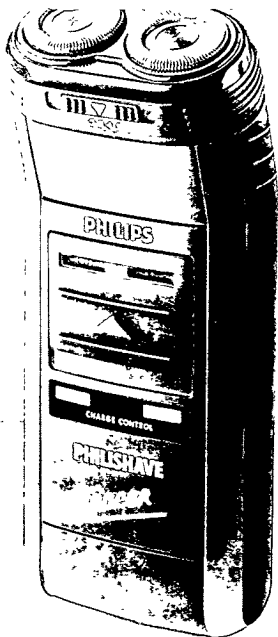

PHILIPS



ENGLISH**Page 6**

- Keep pages 4, 5 and 74 open when reading these operating instructions.

DEUTSCH**Seite 12**

- Schlagen Sie beim Lesen der Gebrauchsanweisung Seite 4, 5 und 74 auf.

NEDERLANDS**Pagina 18**

- Sla bij het lezen van de gebruiksaanwijzing de pagina's 4, 5 en 74 open.

ITALIANO**Pagina 24**

- Prima di usare il rasoio, aprite le pagine 4, 5 e 74 e leggete attentamente le istruzioni per l'uso.

ESPAÑOL**Página 30**

- Desplegar las páginas 4, 5 y 74 al leer las instrucciones de manejo.

PORTUGUÊS**Página 36**

- Durante a leitura do modo de emprêgo, desdobre e verifique as páginas 4, 5 e 74.

DANSK**Side 42**

- Hold side 4, 5 og 74 opslået mens De læser brugsanvisningen.

NORSK**Side 48**

- Slå opp på bruksanvisningen side 4, 5 og 74 før De leser videre.

SVENSKA**Sid 54**

- Ha sidan 4, 5 och 74 utvikt när ni läser bruksanvisningen.

SUOMI**Sivu 60**

- Pidä sivut 4, 5 ja 74 auki samalla kun luet käyttöohjetta.

FRANÇAIS**Page 66**

- Pour le mode d'emploi: dépliez les pages 4, 5 et 74.

1

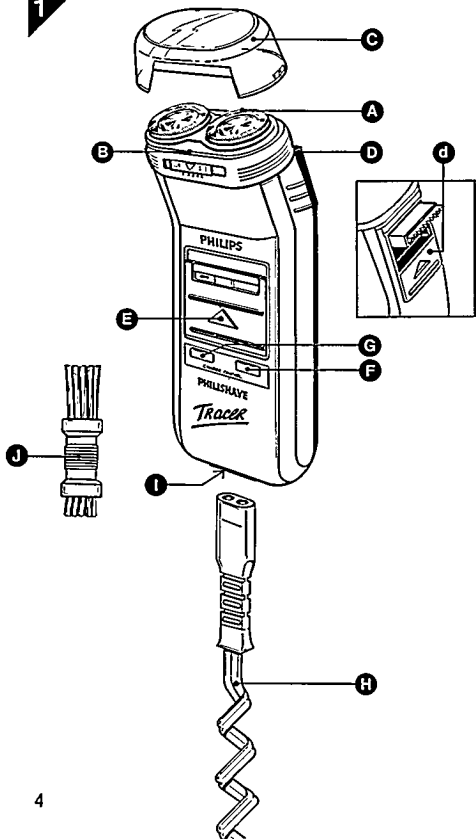

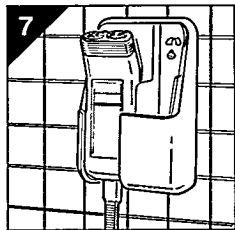
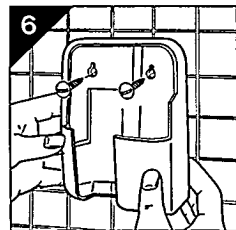
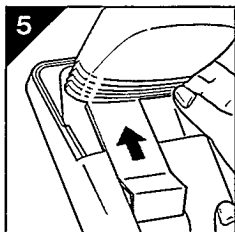
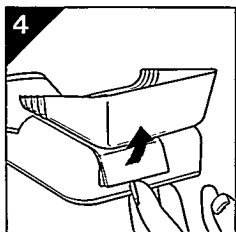
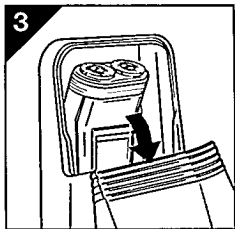
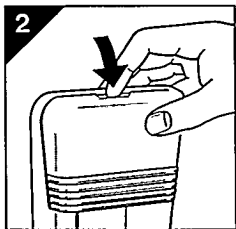

Met de aankoop van dit Philishave® model bent u in het bezit gekomen van een voortreffelijk apparaat met het unieke Philishave Rotary Action scheersysteem.

BELANGRIJK

- Sla de pagina's met de tekeningen open (pag. 4, 5 en 74).
Bekijkt u alle tekeningen goed bij het lezen.
- Als u zich voor het eerst met het Philishave systeem scheert, houd er dan rekening mee dat uw huid ongeveer twee weken nodig kan hebben om aan de nieuwe scheermethode te wennen.
- Regelmatig schoonmaken en goed onderhoud verzekert u van de beste scheerresultaten en geeft uw apparaat de langste levensduur.
- Zorg ervoor dat het apparaat niet in contact kan komen met water.
- Leg het apparaat niet op een zeer warme plaats of in het zonlicht.

Algemene beschrijving (fig. 1 op pag. 4)

- A** Scheerunit met twee scheerhoofden.
Elk scheerhoofd bestaat uit een kapje en een mesje.
- B** Instelmogelijkheid (schuifregelaar) voor diverse huidtypen.
Begint u met de stand voor de meest gevoelige huid (pijl bij het laagste cijfer) en probeert u daarna uit bij welke stand u zich het best scheert.
- C** Beschermkap. Houd de beschermkap op het apparaat als u dat niet gebruikt.
- D** Tondeuse. De tondeuse kan worden ingeschakeld terwijl de motor draait.
Schakel hem in door het schuifje (d) in de richting van de pijl te bewegen.

Door het schuifje terug te bewegen schakelt u de tondeuse uit.

Borstel de tondeuse na ieder gebruik schoon.

- E** **Aan/uit schakelaar.** Een beveiliging voorkomt dat het apparaat toevallig wordt ingeschakeld.
Inschakelen: het kleine knopje op de schakelaar ingedrukt houden, terwijl u de schakelaar naar boven schuift. (Aanduiding "On" verschijnt.)
Uitschakelen: de schakelaar naar beneden schuiven. (Aanduiding "Off" verschijnt.)
- F** **Groen laadlampje.** Dit brandt wanneer het apparaat wordt opgeladen.
(Zie ook het hoofdstuk "Opladen".)
- G** **Rood controlelampje.** Als de accu's bijna leeg zijn, zal dit lampje gaan branden. Nadat u het apparaat hebt uitgeschakeld, zal het gedurende ca. 4 seconden knipperen.
- H** **Snoer.** Hiermee kunt u het apparaat aansluiten op alle netspanningen tussen 100 en 240 Volt (wissel- en gelijkspanning) voor opladen en scheren.
- I** **Aansluitpunt.** Als u het snoer gebruikt, steek dan het apparaatstekkertje stevig tot aan het streepje in het aansluitpunt.
- J** **Borstel.** Zie "Onderhoud en Schoonmaken" voor het juiste gebruik.

Cassette (zie de tekeningen op pag. 5)

Openen:

Druk op de pijl (fig. 2) en open het deksel (fig. 3).

Deksel afnemen:

Druk op de pijl (fig. 2) en open het deksel (fig. 3).

Beweeg de lip aan de onderzijde in de richting van de pijl (fig. 4) om het deksel te ontgrendelen.

Schuif het deksel in de richting van de pijl (fig. 5) en verwijder het deksel.

Wandmontage

Aan de muur bevestigd, kan de cassette als wandhouder worden gebruikt (fig. 6 en 7).

Stevig vastschroeven, zodat de cassette niet gemakkelijk omhoog geschoven kan worden. U kunt het apparaat in deze wandhouder opladen.

Tips

voor snel en prettig gladscheren

- U krijgt het beste resultaat als de huid droog is. Scheert u zich dus bij voorkeur vóór het wassen, of enige tijd erna.
- Desgewenst kunt u een pre-shave lotion gebruiken: met name in een warme en vochtige omgeving kan dat prettig zijn.
- Met het Philishave systeem kunt u zich bijzonder snel en comfortabel gladscheren door het apparaat vlot over de huid te bewegen.
- Om het beste scheerresultaat te bereiken, is het belangrijk dat u zich ook scheert tegen de baardgroei in.

Houd de huid daarbij in die richting strak met uw vrije hand: daardoor komen de haren verder uit de huid.

- U kunt de tondeuse gebruiken voor het bijwerken van bakkebaarden, snor, baard en haarcoupe.

Opladen

- Als het apparaat in de cassette wordt opgeladen, laat u deze dan open.
 - Schuif de aan/uit schakelaar (E) naar beneden, in de stand "uit".
 - Sluit het apparaat aan op het stopcontact.
- Steek het apparaatstekkertje stevig tot aan het streepje in het aansluitpunt (I).
- Steek daarna de stekker in het stopcontact. Het groene laadlampje (F) gaat nu branden.
 - Binnen een half uur worden de accu's snel opgeladen.
 - Daarna gaat het groene laadlampje knipperen. Langer laden is niet schadelijk.
- Met een volledige lading kan ongeveer 2 weken snoerloos worden geschoren.

(Bij een scheerbeurt van gemiddeld 3 minuten per dag.) Regelmatig reinigen heeft hierop een gunstige invloed. (Zie "Onderhoud en schoonmaken".)

Accu's: levensduur en eigenschappen

- Aanbevolen wordt de accu's op te laden bij temperaturen tussen 5 en 35°C.
- Laden bij hogere of lagere temperaturen verkort de levensduur van de accu's.
- Van alle accu's loopt de capaciteit in de loop van de jaren geleidelijk terug.
- Over het algemeen zal na 4 à 5 jaar nog de helft van het oorspronkelijke aantal scheerbeurten per lading over zijn.

Scheren als de accu's leeg zijn

Scheren via het stopcontact

- Schuif de aan/uit schakelaar (E) naar beneden (stand "uit").
- Sluit het apparaat aan op een stopcontact.
- Wacht enkele seconden en schakel dan het apparaat in.

Snel opladen (voor één scheerbeurt)

- Laad het apparaat gedurende 3 minuten op (zie "Opladen").
- U kunt zich daarna ongeveer 3 minuten snoerloos scheren.

Onderhoud en Schoonmaken

(zie de tekeningen op pag. 74)

- Schakel het apparaat uit, voordat u het schoonmaakt of met het onderhoud begint.
- Dankzij de roterende messen van het Philips shave systeem worden de afgeschoren haartjes in de scheerunit opgevangen. Deze hoeft in het algemeen niet vaker dan één keer per week te worden gereinigd.

Elke week

Fig. 8: Maak de scheersleuven schoon met behulp van de korte haren van de borstel.

Fig. 9: Trek de scheerunit van het apparaat.

Fig. 10 & 11: Borstel de binnenzijde schoon met de lange haren van de borstel.

Elke drie maanden

(Bij vette huid of gebruik van pre-shave: elke maand.)

Fig. 12: Trek de scheerunit van het apparaat.

Fig. 13: Pak het verhoogde gedeelte van de houder vast. Knijp de twee delen daarvan naar elkaar toe en til de houder van zijn plaats.

Fig. 14: Schuif één scheerhoofd (kapje en mesje) uit de houder. Houd uw vinger onder het scheerhoofd om te voorkomen dat het mesje eruit valt.

Fig. 15: Houd de mesjes en kapjes die bij elkaar horen bijeen: ze zijn op elkaar ingeslepen.

Als na het schoonmaken de scheerkwaliteit merkbaar is achteruitgegaan, verwissel dan alleen de mesjes nogmaals.

Fig. 16: Pak het mesje op deze manier vast...

Fig. 17: ...en borstel het voorzichtig schoon, op de manier die in de tekening wordt aangegeven. Gebruik alleen de korte haren van de borstel.

Fig. 18: Borstel met de lange haren de binnenkant van het kapje schoon.

Fig. 19: Schuif het scheerhoofd weer op zijn plaats. Maak vervolgens, op dezelfde wijze, het andere scheerhoofd schoon.

Fig. 20: Duw de houder met de scheerhoofden weer op zijn plaats. ("Klik!")

Fig. 21: Druk niet op de scheerhoofden als u de scheerunit weer op zijn plaats zet.

Zet de schuifregelaar (B) weer in de gewenste stand.

Fig. 22: Smeer de scheerhoofden met een druppel naaimachine-olie indien u een ontvettende vloeistof (bijv. alcohol) voor het reinigen van de scheerunit hebt gebruikt, of als uw huid erg droog is.

Elke zes maanden

Fig. 23: Breng een paar druppels naaimachine-olie aan op de tanden van de tondeuse.

Vervanging van scheerhoofden

Beschadigde of versleten scheerhoofden (messen met kapjes) kunt u uitsluitend vervangen door de originele Philips scheerhoofden type HP 1917.

De accu's in dit oplaadbare apparaat bevatten stoffen die schadelijk kunnen zijn voor het milieu. Lever uw afgedankte apparaat daarom in op een door de overheid daartoe aangewezen plaats.

Garantie en Service

Uw nieuwe scheerapparaat wordt met betrekking tot materiaal- en fabricagefouten gedurende één jaar gegarandeerd. Laat daarom het garantiebewijs direct bij aankoop volledig invullen.

Wend u tot uw handelaar voor garantie en service.

Voor service tijdens verblijf in het buitenland staat de internationale Philips-organisatie tot uw beschikking. (In de U.S.A.: de Norelco-organisatie.)

Bij ingrepen door niet-bevoegde personen vervalt iedere aanspraak op garantie.

Dit produkt is gefabriceerd in overeenstemming met de radiostoringsvoorschriften van de geldende EEG-Richtlijn.

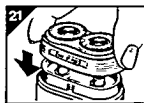
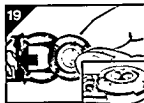
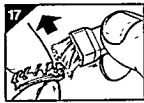
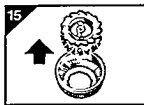
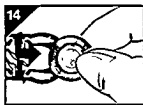
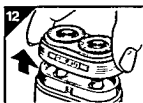
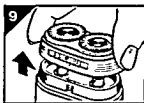



4222 000 37543