

PHILISHAVE

rechargeable
HS 355

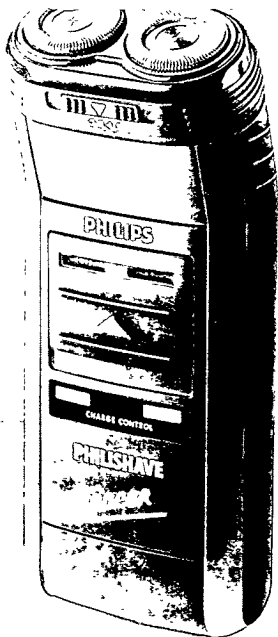

PHILIPS



ENGLISH**Page 6**

- Keep pages 4, 5 and 74 open when reading these operating instructions.

DEUTSCH**Seite 12**

- Schlagen Sie beim Lesen der Gebrauchsanweisung Seite 4, 5 und 74 auf.

NEDERLANDS**Pagina 18**

- Sla bij het lezen van de gebruiksaanwijzing de pagina's 4, 5 en 74 open.

ITALIANO**Pagina 24**

- Prima di usare il rasoio, aprite le pagine 4, 5 e 74 e leggete attentamente le istruzioni per l'uso.

ESPAÑOL**Página 30**

- Desplegar las páginas 4, 5 y 74 al leer las instrucciones de manejo.

PORTUGUÊS**Página 36**

- Durante a leitura do modo de emprêgo, desdobre e verifique as páginas 4, 5 e 74.

DANSK**Side 42**

- Hold side 4, 5 og 74 opslået mens De læser brugsanvisningen.

NORSK**Side 48**

- Slå opp på bruksanvisningen side 4, 5 og 74 før De leser videre.

SVENSKA**Sid 54**

- Ha sidan 4, 5 och 74 utvikt när ni läser bruksanvisningen.

SUOMI**Sivu 60**

- Pidä sivut 4, 5 ja 74 auki samalla kun luet käyttöohjetta.

FRANÇAIS**Page 66**

- Pour le mode d'emploi: dépliez les pages 4, 5 et 74.

1

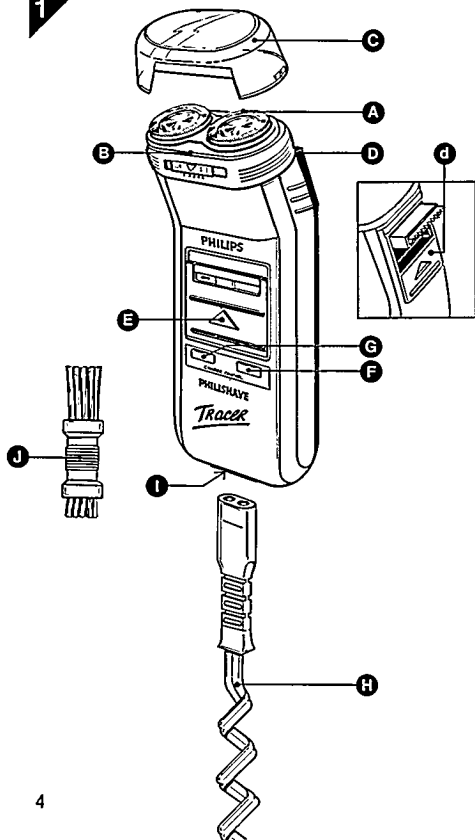

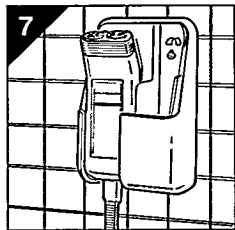
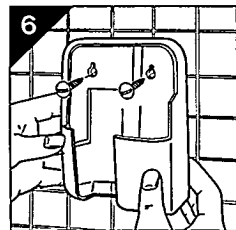
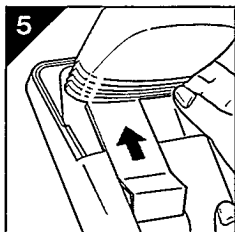
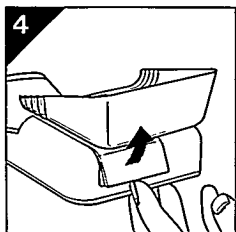
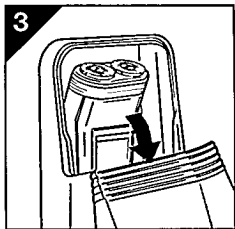
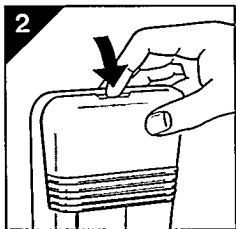

Questo rasoio funziona con l'esclusivo sistema Philishave® a testine rotanti.

IMPORTANTE

- Guardate bene tutte le illustrazioni mentre leggete le istruzioni per l'uso (pag. 4, 5 e 74).
- Se usate un rasoio Philips per la prima volta, è opportuno tenere presente che occorrono circa due settimane prima che la pelle si abitui al nuovo sistema di rasatura.
- Una pulizia ed una manutenzione eseguite regolarmente garantiscono le prestazioni ottimali ed una più lunga durata del rasoio.
- Il rasoio non deve essere bagnato.
- Non lasciate il rasoio in un luogo molto caldo o in pieno sole.

Descrizione dell'apparecchio

(fig. 1 a pag. 4).

- A** Blocco di rasatura composto da due testine con microfessure e lame radenti.
- B** Comando (a cursore) per regolare la rasatura alla sensibilità della pelle.
Iniziate dalla posizione per le pelli più delicate (la freccia sul numero più basso) e poi aumentate gradatamente fino a trovare la regolazione più adatta a voi.
- C** Coperchio di protezione. Il rasoio va riposto con l'apposito coperchio di protezione inserito.
- D** Tagliabasette. Il tagliabasette può essere inserito anche quando il rasoio è già in funzione.
Per accenderlo: fate scorrere il cursore (d) nella direzione della freccia.
Per spegnerlo: fate scorrere il cursore nella direzione opposta.

Dopo l'uso, pulite sempre il tagliabasette con l'apposito spazzolino.

E Interruttore acceso/spento.

L'apparecchio non consente l'accensione accidentale grazie ad un dispositivo inserito nell'interruttore.

Acceso: Tenete premuto il pulsante sull'interruttore e fatelo scorrere verso l'alto.
(la dicitura "ON" diventa visibile).

Spento: Fate scorrere l'interruttore verso il basso
(la dicitura "OFF" diventa visibile).

F Lampada-spia (verde)

(ved. il cap. "La carica").

G Lampada-spia rossa

Quando le pile ricaricabili incorporate sono quasi esaurite, questa lampada si accende.

Dopo aver spento il rasoio, la lampada si riaccenderà per 4 secondi per ricordarvi di mettere il rasoio sotto carica.

H Cavo di alimentazione

Con il cavo di alimentazione a corredo potete usare il rasoio con tutte le tensioni comprese tra 100 e 240 V. C.A. e C.C. (sia per la ricarica sia per la rasatura).

I Connettore

Quando usate il cavo di alimentazione inserite la spina piccola nel connettore fino all'indicazione.

J Spazzolino

Per il suo corretto uso ved. il cap. "Manutenzione e Pulizia".

Il cofanetto (ved. le illustrazioni a pag. 5)

Per aprirlo :

– Premete dove indicato dalla freccia (fig. 2) ed aprite il coperchio (fig. 3).

Per togliere il coperchio:

– Premete dove indicato dalla freccia (fig. 2) ed aprite il coperchio (fig. 3).

- Per sbloccare il coperchio muovete il bordo inferiore nella direzione della freccia (fig. 4).

Sfilate il coperchio nella direzione della freccia (fig. 5).

Montaggio a parete

Potete montare a parete il cofanetto, ed usarlo come supporto (fig. 6-7).

Avvitatelo bene, in modo che non scorra facilmente verso l'alto.

Potete mettere il rasoio sotto carica lasciandolo nel supporto a parete.

Consigli

per una rasatura perfetta e veloce

- Per radersi veramente bene occorre che la pelle sia perfettamente asciutta. È quindi preferibile prima radersi e poi lavarsi.
- Usate il pre-barba se lo desiderate. Ciò vi sarà particolarmente gradevole se la stanza dove vi radete è calda ed umida.
- Prerogativa esclusiva dei rasoi Philips è radere bene ed in pochissimo tempo: occorre solamente muovere il rasoio velocemente sulla pelle.
- Per ottenere una rasatura ancora più a fondo tirate un poco la pelle, così facendo i peli verranno a trovarsi in senso verticale, quindi nella posizione migliore per essere rasati. Muovete il rasoio contropelo.
- Usate il tagliabasette per regolare le basette, i baffi e la barba.

La Carica

● Quando mettete il rasoio sotto carica, lo potete riporre nel cofanetto lasciando però il coperchio aperto.

- Fate scorrere l'interruttore acceso/spento (E) verso il basso (posizione spento = OFF).

- Per collegare il rasoio alla presa di alimentazione:

- prima inserite la spina piccola nel connettore (I)
- poi la spina nella presa di alimentazione.
- La lampada-spia verde (F) si accenderà.

- La ricarica rapida delle pile avviene in mezz'ora.
 - La lampada-spia verde inizierà a lampeggiare. Una ricarica più lunga non danneggia l'apparecchio.
 - Una ricarica completa consente di radersi "Senza filo" per circa 2 settimane (considerando una media di 3 minuti di rasatura al giorno).
- A questo scopo si consiglia di pulire regolarmente il rasoio (ved. il cap. "Manutenzione e pulizia").

Pile ricaricabili: durata e caratteristiche

- Si consiglia di mettere sotto carica le pile ad una temperatura compresa tra i 5° e i 35° C. Una carica a temperatura inferiore o superiore potrebbe avere un effetto negativo sulla durata delle pile.
- Col tempo, la capacità di ricarica delle pile diminuisce. Generalmente, dopo cinque anni, tale capacità risulterà circa la metà di quella che aveva inizialmente.

Radersi con le pile scariche

Rasatura a rete

- Fate scorrere l'interruttore acceso/spento (E) verso il basso (pos. "Off = spento).
- Collegare il rasoio alla presa di alimentazione.
- Aspettate alcuni secondi e poi accendete l'apparecchio.

Carica rapida (per una sola rasatura)

- Lasciate il rasoio sotto carica per 3 minuti, ciò vi consentirà di radervi "senza filo" per circa 3 minuti (ved. il cap. "La carica").

Manutenzione e Pulizia

(ved. le illustrazioni a pag. 74).

- Prima di eseguire le operazioni di pulizia e di manutenzione spegnete l'apparecchio.
- Le lame rotanti del rasoio trattengono i peli tagliati nel blocco di rasatura.

● Il blocco di rasatura va pulito, in genere, circa una volta alla settimana.

Ogni settimana

Fig. 8: Pulite le microfessure usando lo spazzolino dalla parte delle setole corte.

Fig. 9: Togliete il blocco di rasatura.

Fig. 10-11: Pulite l'interno del rasoio ed il blocco di rasatura con lo spazzolino dalla parte delle setole lunghe.

Ogni tre mesi

(Ogni mese se la vostra pelle è grassa, o se usate il pre-barba.)

Fig. 12: Togliete il blocco di rasatura

Fig. 13: Trattenete la parte sporgente del telaio portatestine; premete le due metà e togliete il telaio dal blocco di rasatura.

Fig. 14: Sfilate una testina alla volta (microfessure e lame) dal telaio.

Appoggiate un dito sotto la testina per evitare la caduta delle lame.

Fig. 15: **Non invertite le lame dalle rispettive testine in quanto ogni testina ha un sistema ben rodato.**

Se dopo aver provveduto alla loro pulizia notate che la qualità della rasatura è peggiorata notevolmente, scambiate di nuovo soltanto le lame.

Fig. 16: Tenete la lama come indicato...

Fig. 17: ...e pulitela con cura con lo spazzolino, come illustrato, usandolo dalla parte delle setole corte.

Fig. 18: Pulite la parte interna delle testine a microfessure usando lo spazzolino dalla parte delle setole lunghe.

Fig. 19: Rimontate le testine e le lame, poi pulite l'altra testina allo stesso modo.

Fig. 20: Rimontate il blocco di rasatura nella sua sede (sentirete uno scatto).

Fig. 21: Quando rimontate il blocco di rasatura non esercitate alcuna pressione sulle testine a microfessure.

Regolate il cursore (B).

Fig. 22: Se per il blocco di rasatura avete usato un liquido sgrassante (p.e. alcool) o se avete una pelle molto secca, lubrificate le testine con una goccia di olio.

Ogni sei mesi

Fig. 23: Lubrificate i dentini del tagliabasette con due gocce di olio.

Sostituzione delle testine

Le testine danneggiate o consumate si possono sostituire usando solo ed esclusivamente le testine originali Philips mod. HP 1917.

Le pile ricaricabili inserite nell'apparecchio contengono sostanze inquinanti.

Quando eliminerete l'apparecchio, non gettatelo via, ma portatelo in un luogo opportunamente predisposto.

Garanzia e servizio

Il vostro nuovo rasoio elettrico è garantito un anno contro qualsiasi difetto di fabbricazione e di materiali. Per questa ragione vi consigliamo, al momento stesso dell'acquisto del rasoio, di far compilare il relativo certificato di garanzia. L'organizzazione Philips mondiale (Stati Uniti: Norelco) è sempre disposta ad aiutarvi con consigli e con assistenza diretta. In caso di manomissioni scade ogni diritto di garanzia.

Questo apparecchio è conforme al D.M. 13.4.89 (Direttiva CEE/87/308) sulla soppressione dei radiodisturbi.

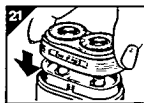
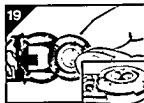
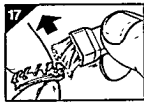
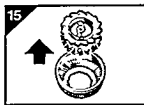
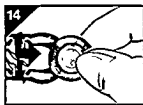
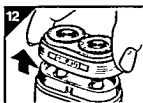
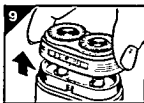



4222 000 37543