

PHILISHAVE

rechargeable
HS 355

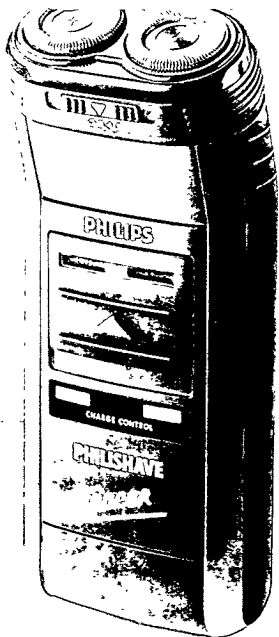

PHILIPS



ENGLISH**Page 6**

- Keep pages 4, 5 and 74 open when reading these operating instructions.

DEUTSCH**Seite 12**

- Schlagen Sie beim Lesen der Gebrauchsanweisung Seite 4, 5 und 74 auf.

NEDERLANDS**Pagina 18**

- Sla bij het lezen van de gebruiksaanwijzing de pagina's 4, 5 en 74 open.

ITALIANO**Pagina 24**

- Prima di usare il rasoio, aprite le pagine 4, 5 e 74 e leggete attentamente le istruzioni per l'uso.

ESPAÑOL**Página 30**

- Desplegar las páginas 4, 5 y 74 al leer las instrucciones de manejo.

PORTUGUÊS**Página 36**

- Durante a leitura do modo de emprêgo, desdobre e verifique as páginas 4, 5 e 74.

DANSK**Side 42**

- Hold side 4, 5 og 74 opslået mens De læser brugsanvisningen.

NORSK**Side 48**

- Slå opp på bruksanvisningen side 4, 5 og 74 før De leser videre.

SVENSKA**Sid 54**

- Ha sidan 4, 5 och 74 utvikt när ni läser bruksanvisningen.

SUOMI**Sivu 60**

- Pidä sivut 4, 5 ja 74 auki samalla kun luet käyttöohjetta.

FRANÇAIS**Page 66**

- Pour le mode d'emploi: dépliez les pages 4, 5 et 74.

1

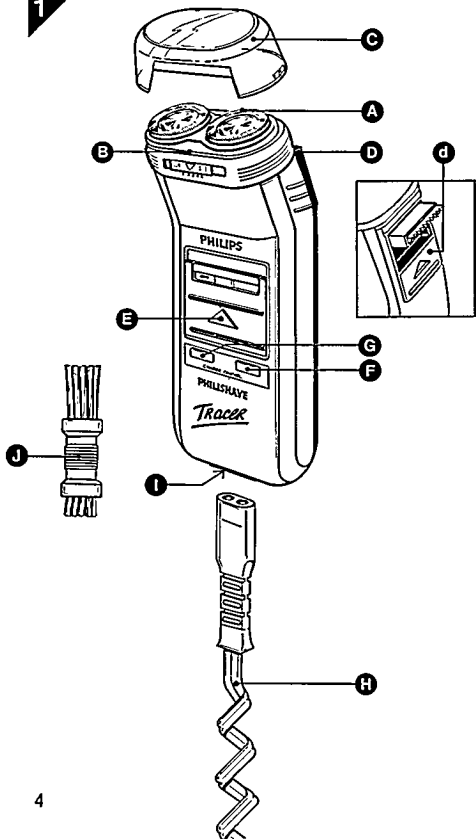

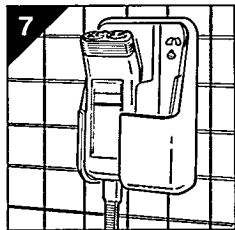
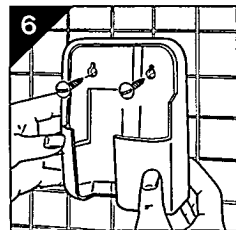
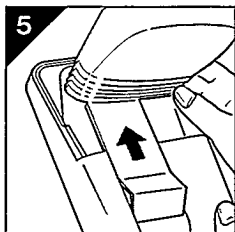
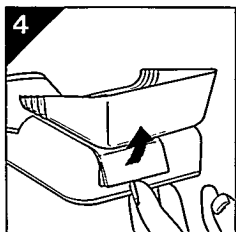
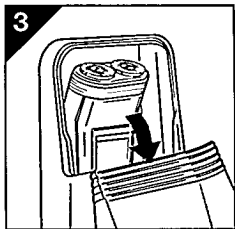
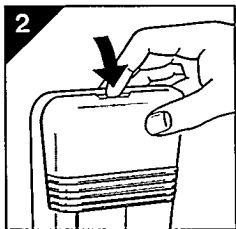

Français

Vous possédez maintenant un excellent rasoir Philips[®] qui utilise un principe de rasage unique.

IMPORTANT

- Avant de lire ce mode d'emploi, regarder attentivement tous les dessins (pages 4, 5 et 74).
- Si vous utilisez un rasoir Philips pour la première fois, il est important de savoir qu'une période d'adaptation de la barbe d'environ deux semaines est nécessaire pour obtenir l'efficacité optimale du rasage.
- Un nettoyage et un entretien régulier sont l'assurance de bonnes performances et d'une longue durée de vie.
- Proscrire tout contact de l'appareil avec l'eau.
- Ne pas laisser le rasoir près d'une source de chaleur ou exposé directement au soleil.

Description générale (fig. 1 p. 4)

- A** Unité de rasage avec deux têtes de rasage. Chaque tête est composée d'une grille et d'un couteau.
- B** Sélecteur de coupe selon la sensibilité de la peau. Commencez sur la position pour peau sensible (flèche sur le chiffre minimum) et ensuite réglez sur la position qui paraît la plus agréable.
- C** Capot de protection. Remettez le capot sur l'unité de rasage après chaque utilisation.
- D** Tondeuse.
Elle peut être mise en service pendant que le moteur fonctionne.
Mise en marche: poussez le curseur (d) dans le sens de la flèche.
Arrêt: ramenez le curseur dans sa position initiale.
Nettoyez la tondeuse à la brosse après chaque usage.

- E Interrupteur Marche/Arrêt.**
Avec sécurité contre la mise en marche involontaire.
Mise en marche: appuyez sur la sécurité et faites glisser l'interrupteur vers le haut (l'indication "On" apparaît).
Arrêt: faites glisser l'interrupteur vers le bas (l'indication "Off" apparaît).
- F Témoin de charge (vert) (voir chapitre "Recharge").**
- G Témoin lumineux rouge.**
Quand les accumulateurs sont presque totalement déchargés, ce voyant clignote pendant environ 4 secondes après l'arrêt du rasoir pour rappeler qu'il faut le recharger.
- H Cordon secteur.**
Il permet d'utiliser l'appareil sur des tensions secteur de 100 à 240 V AC/DC (à la fois pour la charge et pour le rasage en direct).
- I Connecteur.**
Lorsque vous branchez le cordon secteur dans le connecteur, enfoncez bien la fiche jusqu'à la ligne repère.
- J Brosse.**
Lire le chapitre "Entretien et nettoyage" pour l'emploi correct de la brosse.

Coffret (Voir figures p. 5)

Comment ouvrir

Appuyez sur la flèche (fig. 2) et ouvrez le couvercle (fig. 3).

Comment retirer le couvercle

Appuyez sur la flèche (fig. 2) et ouvrez le couvercle (fig. 3). Ecartez la languette de la partie inférieure dans le sens de la flèche (fig. 4).

Faites glisser le couvercle dans le sens de la flèche (fig. 5) pour le retirer.

Montage au mur

Le coffret peut être fixé au mur et servir de prise pour l'appareil (fig. 6 et 7). Vissez le coffret fermement pour

qu'il ne puisse pas se soulever facilement.
Ensuite, il est possible de recharger l'appareil lorsqu'il est dans ce support mural.

Conseils de rasage

pour un rasage rapide, agréable et de très près.

- On obtient les meilleurs résultats quand la peau est bien sèche. Il est donc préférable de se raser avant de se laver ou quelque temps après.
- Utilisez éventuellement une lotion de pré-rasage, ce qui assure un rasage plus agréable, particulièrement en climat chaud et humide.
- Pour obtenir un meilleur rasage, tendez la peau pour redresser les poils et rasez à rebrousse-poils avec des mouvements circulaires. Déplacez rapidement les têtes de rasage sur la peau.
- Utilisez la tondeuse pour les favoris, la moustache et la barbe.

Recharge

Gardez le coffret ouvert si vous rechargez l'appareil en le laissant dedans.

– Faites glisser l'interrupteur "Marche/Arrêt" (E) vers le bas (position "Off", arrêt).

– Branchez le cordon:

- d'abord dans le connecteur
- ensuite sur le réseau.

Le voyant vert de charge (F) doit alors s'allumer.

– Pendant une demi-heure, les accumulateurs sont en charge rapide.

– Ensuite le voyant vert clignote. Une charge plus longue ne nuit pas au bon fonctionnement de l'appareil.

- Une recharge complète donne une autonomie de rasage d'environ 2 semaines (pour un rasage d'environ 3 minutes par jour). Un entretien régulier a un effet favorable sur l'autonomie (voir le chapitre "Entretien et nettoyage").

Accumulateurs: durée de vie et caractéristiques

– Les meilleures conditions thermiques de charge des accumulateurs sont atteintes pour des températures ambiantes situées entre 5° C et 35° C.

Si toutefois vous deviez charger vos accumulateurs en dehors de ces deux températures extrêmes, leur durée de vie en serait affectée.

– Il est normal de constater une diminution graduelle de la capacité des accumulateurs au cours de leur vie. Après cinq ans d'utilisation, elle est égale à environ la moitié de la capacité initiale.

Rasage avec les accumulateurs déchargés

Fonctionnement direct sur secteur

– Faites glisser l'interrupteur Marche/Arrêt (E) vers le bas (position "Off", Arrêt).

– Branchez le rasoir sur le secteur.

– Attendez quelques secondes et ensuite vous pouvez vous raser.

Recharge rapide sur secteur (pour un seul rasage)

– En chargeant le rasoir pendant 3 minutes, il aura une autonomie suffisante pour un rasage (d'environ 3 minutes) à partir des accumulateurs. (Voir le chapitre "Recharge".)

Entretien et nettoyage (Voir figures p. 74).

- Débranchez toujours l'appareil avant tout entretien.
- Les têtes rotatives du rasoir Philips ont l'avantage de garder tous les poils coupés à l'intérieur de l'unité de rasage.

En général, elle n'a pas besoin d'être nettoyée plus d'une fois par semaine.

Une fois par semaine

Fig. 8: Nettoyez les fentes des têtes de rasage avec les poils courts de la petite brosse.

Fig. 9: Enlevez l'unité de rasage...

Fig. 10/11: ... et brossez l'intérieur avec les poils longs de la brosse.

Tous les trois mois

(Si vous avez la peau grasse ou si vous utilisez une lotion de prérasage, il est préférable de faire l'opération suivante tous les mois.)

Fig. 12: Retirez l'unité de rasage.

Fig. 13: Attrapez la partie élevée du support des têtes puis pincez les 2 ergots et retirez le support.

Fig. 14: Faites glisser une tête (grille + couteau) hors du support des têtes, en plaçant un doigt sous la tête pour éviter qu'elle ne tombe, ce qui risquerait de l'endommager irrémédiablement.

Fig. 15: **Ne pas mélanger les grilles et les couteaux des 2 têtes car ils sont rodés ensemble pour une efficacité de rasage maximum.**

Si la qualité du rasage semble avoir diminué après un nettoyage, inverser à nouveau les couteaux par rapport aux grilles.

Fig. 16: Tenez le couteau de la manière indiquée...

Fig. 17: ... et brossez-le soigneusement avec les poils courts de la brosse comme le montre la figure.

Fig. 18: Nettoyez l'intérieur de la grille avec les poils longs de la brosse.

Fig. 19: Remettez la tête (grille + couteau) dans son logement. Procédez de la même manière pour l'autre tête.

Fig. 20: Remettez le support des têtes dans son logement, jusqu'à entendre un déclic.

Fig. 21: N'appuyez pas sur les têtes lors du remontage de l'unité de rasage.

Fig. 22: Lubrifiez les grilles avec une goutte d'huile pour machine à coudre si vous avez nettoyé les têtes avec de l'alcool ou bien si vous avez une peau très sèche.

Tous les six mois

Fig. 23: Déposez deux gouttes d'huile pour machine à coudre sur la tondeuse.

Remplacement des têtes de rasage

Les têtes de rasage usagées ou endommagées ne peuvent être remplacées que par des têtes Philips du type HP 1917.

*

Les accumulateurs du rasoir contiennent des produits nocifs pour l'environnement. Il est donc recommandé, lorsque vous souhaitez vous débarrasser de votre appareil, de le déposer dans un endroit équipé pour cela.

*

Informations sur la garantie et le Service Après Vente uniquement pour la France:

Cet appareil a été fabriqué avec le souci de vous donner entière satisfaction. Philips fournira gratuitement au vendeur les pièces détachées nécessaires à sa réparation pendant un an à compter de la date de vente, sauf si la détérioration résulte d'une cause étrangère à l'appareil ou du non respect des prescriptions d'utilisation.

Vous bénéficierez en tout état de cause des dispositions des articles 1641 et suivants du Code Civil relatifs à la garantie légale. Pour tout conseil ou intervention, adressez-vous à votre revendeur. Pour tous renseignements complémentaires, nous vous conseillons de vous adresser à la Succursale Philips la plus proche de votre domicile.

Garantie et service pour les pays autres que la France:

Votre nouveau rasoir est garanti pendant un an contre tout défaut de matière et de fabrication. Vous devez donc faire remplir complètement le certificat de garantie au moment de l'achat. Votre distributeur assurera pour vous toute garantie et service. Lors d'un séjour à l'étranger pour toute intervention sur votre rasoir, il est conseillé de s'adresser à l'organisation Philips locale. (Aux Etats Unis s'adresser à Norelco.)

La garantie cesse d'être appliquée si des réparations ou transformations ont été effectuées par des personnes non autorisées.

Ce produit répond aux exigences de la directive communautaire antiparasitage 87/308/CEE.

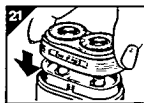
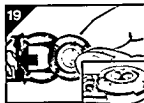
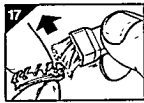
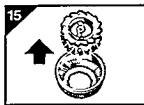
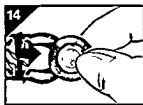
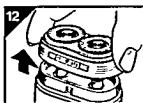
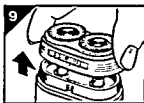



4222 000 37543