

PHILISHAVE

rechargeable
HS 355

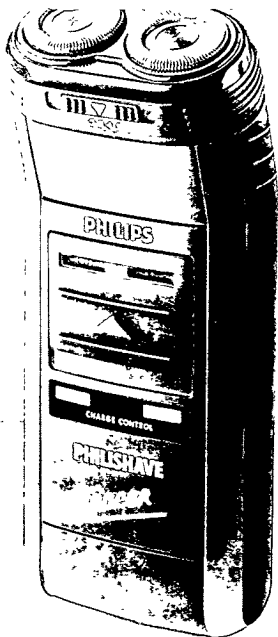

PHILIPS



ENGLISH**Page 6**

- Keep pages 4, 5 and 74 open when reading these operating instructions.

DEUTSCH**Seite 12**

- Schlagen Sie beim Lesen der Gebrauchsanweisung Seite 4, 5 und 74 auf.

NEDERLANDS**Pagina 18**

- Sla bij het lezen van de gebruiksaanwijzing de pagina's 4, 5 en 74 open.

ITALIANO**Pagina 24**

- Prima di usare il rasoio, aprite le pagine 4, 5 e 74 e leggete attentamente le istruzioni per l'uso.

ESPAÑOL**Página 30**

- Desplegar las páginas 4, 5 y 74 al leer las instrucciones de manejo.

PORTUGUÊS**Página 36**

- Durante a leitura do modo de emprêgo, desdobre e verifique as páginas 4, 5 e 74.

DANSK**Side 42**

- Hold side 4, 5 og 74 opslået mens De læser brugsanvisningen.

NORSK**Side 48**

- Slå opp på bruksanvisningen side 4, 5 og 74 før De leser videre.

SVENSKA**Sid 54**

- Ha sidan 4, 5 och 74 utvikt när ni läser bruksanvisningen.

SUOMI**Sivu 60**

- Pidä sivut 4, 5 ja 74 auki samalla kun luet käyttöohjetta.

FRANÇAIS**Page 66**

- Pour le mode d'emploi: dépliez les pages 4, 5 et 74.

1

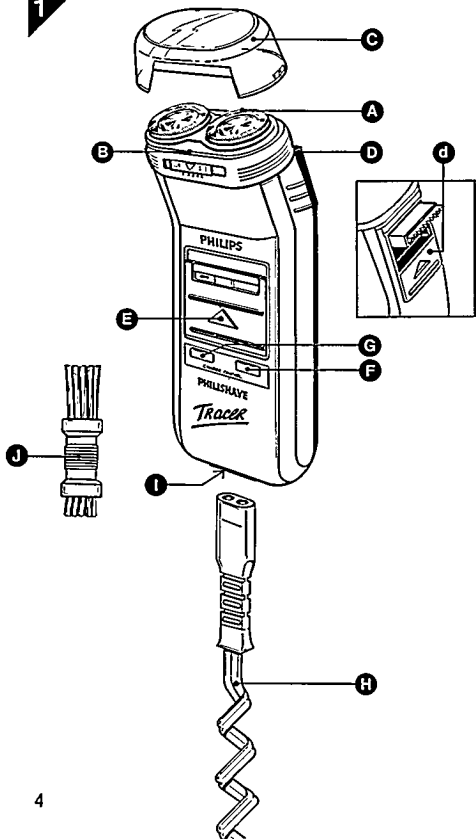

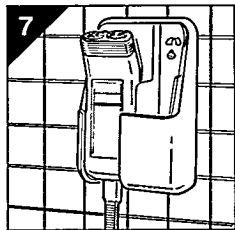
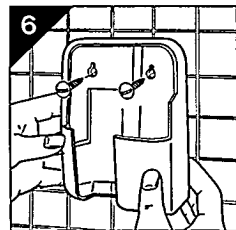
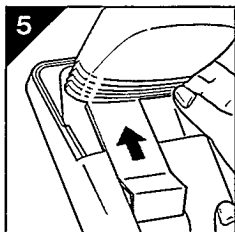
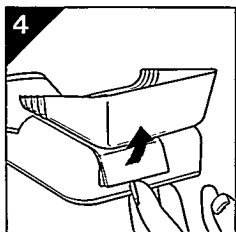
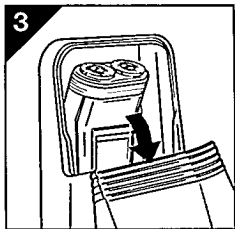
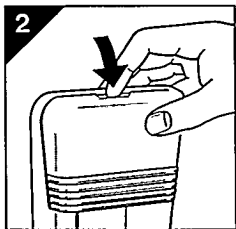

Tässä parranajokoneessa on ainutlaatuinen Philishave®-leikkuumenetelmä.

TÄRKEÄÄ

- Katsele sivujen 4, 5 ja 74 kuvia samalla, kun luet käyttöohjetta.
- Jos et ole aikaisemmin ajanut partaasi Philishave-parranajokoneella, muista että iho vaatii pari viikkoa tottuakseen uuteen ajotapaan.
- Säännöllinen puhdistus ja hoito pidentävät parranajokoneen käyttöikä.
- Varo kastamasta parranajokonetta.
- Älä jätä parranajokonetta kovin kuumaan tai suoraan auringonpaisteeseen.

Parranajokoneen osat (kuva 1 sivulla 3)

- A** Ajopää jossa on kaksi teräyksikköä. Jokainen teräyksikkö käsittää teräsäleikön ja leikkuuterän.
- B** Liukusäädin herkkyys säätöä varten. Aloita herkälle iholle tarkoitettusta asennosta (nuoli osoittaa pienintä numeroa) ja kokeile mikä asento sopii itsellesi parhaiten.
- C** Suojus. Pidä suojus paikallaan ajopäässä, kun et käytä parranajokonetta.
- D** Rajausleikkuri. Rajausleikkuri voidaan käynnistää moottorin käydessä. Käynnistä rajausleikkuri työntämällä liukukytintä (d) nuolen suuntaan. Toiminta katkeaa, kun kytkintä vedetään vastakkaiseen suuntaan. Harjaa rajausleikkuri puhtaaksi aina käytön jälkeen.
- E** Käynnistyskytkin. Kytkimen lukitsin estää laitteen käynnistymisen vahingossa. Käynnistys: paina kytkimessä olevaa pientä nuppia samalla kun työntät kytkimen ylös. (Ilmaisin 'On' tulee näkyviin.)

Pysäytys: vedä kytkin alas. (Ilmainen 'Off' tulee näkyviin.)

- F** **Latauksen merkkivalo (vihreä).** (Katso osaa 'Lataus'.)
- G** **Punainen merkkivalo.** Kun akut ovat lähes tyhjä, tämä merkkivalo syttyy. Parranajokoneen katkaisemisen jälkeen merkkivalo vilkkuu noin 4 sekuntia.
- H** **Liitäntäjohto.** Mukana olevalla liitäntäjohdolla parranajokonetta voidaan käyttää 100-240 voltin verkkojännitteellä AC/DC (lataus ja parranajo).
- I** **Vastake.** Kun käytät liitäntäjohtoa, työnnä sen pieni pistoke vastakkeeseen merkkiviivaan asti.
- J** **Puhdistusharja.** Harjan käyttö on neuvottu osassa 'Hoito ja puhdistus'.

Kotelo (katso sivun 5 kuvia)

Avaaminen:

Paina nuolen kohdasta (kuva 2) ja avaa kansi (kuva 3).

Kannen poistaminen:

Paina nuolen kohdasta (kuva 2) ja avaa kansi (kuva 3).

Työnnä pohjassa olevaa kielekettä nuolen suuntaan (kuva 4), jolloin kansi irtaa.

Vedä kansi pois nuolen suuntaan (kuva 5).

Seinäkiinnitys

Kotelo voidaan käyttää seinätelineenä (kuvat 6 ja 7).

Kiinnitä hyvin, ettei kotelo pääse liukumaan ylöspäin.

Parranajokone voidaan ladata tässä seinätelineessä.

Parranajo

Näin ajat partasi tarkasti, nopeasti ja miellyttävästi.

- Paras ajotulos saadaan silloin, kun iho on kuiva. Aja sen tähden partasi mieluiten ennen kasvojen pesua tai jonkin aikaa sen jälkeen.

- Voit halutessasi käyttää partavettä ennen ajoa. Tämä saattaa tuntua miellyttävältä, varsinkin jos ilmasto on kuuma ja kostea.

- Tällä Philishave-parranajokoneella ajat partasi tarkasti ja miellyttävästi. Liikuta ajopäätä iholla nopeasti.
- Jotta ajo olisi mahdollisimman tarkka, venytä ihoa, niin että partakarvat nousevat pystyyn. Liikuta sitten parranajokonetta parran kasvusuuntaa vastaan.
- Tasaa poskiparta, viikset ja parta rajausleikkurilla.

Lataus

- Jos lataat laitetta kotelossa, pidä kotelo auki.
 - Vedä käynnistyskytkin (E) alas (virta katkaistu).
 - Yhdistä parranajokone verkkovirtaan:
 - Työnnä ensin pieni pistoke vastakkeeseen (I).
 - Yhdistä sen jälkeen pistorasiaan.
- Vihreä merkkivalo (F) syttyy.
- Puolen tunnin aikana akut latautuvat nopeasti.
 - Sen jälkeen vihreä merkkivalo alkaa vilkkua.
- Pidempikään lataus ei vahingoita parranajokonetta.
- Täydellä latauksella voit ajaa ilman johtoa pari viikkoa (päivittäinen ajokerta noin 3 minuuttia).
- Säännöllinen puhdistus edesauttaa tätä. (Katso osaa "Puhdistus ja hoito".)

Ladattavat akut: käyttöikä ja ominaisuudet

- Lataus onnistuu parhaiten 5-35 C° n lämpötilassa. Jos akut ladataan alemmassa tai korkeammassa lämpötilassa, vaikuttaa se heikentävästi akkujen käyttöikään.
- Kaikkien akkujen varautumiskyky laskee vähitellen. Yleensä noin viiden vuoden kuluttua täysi lataus riittää vielä puoleen alkuperäisten ajokertojen määrästä.

Parranajo akkujen ollessa tyhjä

Suoraan verkkojännitteellä

- Vedä käynnistyskytkin (E) alas (virta katkaistu).
- Yhdistä parranajokone pistorasiaan.
- Odota muutama sekunti ja käynnistä parranajokone.

Pikalataus (yhtä ajoa varten)

– Kun lataat parranajokonetta 3 minuuttia, voit ajaa noin 3 minuuttia.

(Katso osaa 'Lataus'.)

Hoito ja puhdistus

(Katso sivun 74 kuvia)

- Katkaise virta aina ennen hoito- ja puhdistustoimia.
- Pyöriväteräisessä Philishave-parranajokoneessa partakarvat jäävät ajopään sisään. Yleensä riittää, kun ajopää puhdistetaan kerran viikossa.

Kerran viikossa

Kuva 8: Puhdista teräsäleikön raot karkealla harjalla.

Kuva 9: Vedä ajopää irti laitteesta.

Kuvat 10 ja 11: Puhdista ajopää sisältä pehmeällä harjalla.

Kerran kolmessa kuukaudessa

(Huom. Jos ihosi on rasvainen tai jos käytät partavettä, tee tämä kerran kuukaudessa.)

Kuva 12: Vedä ajopää irti laitteesta.

Kuva 13: Tartu teräyksiköiden kehikon koholla olevaan osaan. Purista päitä yhteen ja nosta teräyksiköiden kehikko pois ajopäästä.

Kuva 14: Vedä toinen teräyksikkö (teräsäleikkö ja leikkuuterä) pois kehikosta. Pidä sormi teräyksikön alapuolella, ettei leikkuuterä putoa teräsäleiköstä.

Kuva 15: Älä sekoita keskenään leikkuuteriä ja teräsäleikköjä, sillä ne on hiottu pareiksi.

Jos ajotulos huononee selvästi puhdistuksen jälkeen, niin vaihda pelkät terät keskenään kerran.

Kuva 16: Pidä terää kädessä kuvan osoittamalla tavalla...

Kuva 17: ...ja harjaa varovasti puhtaaksi kuvatulla tavalla.

Käytä karkeaa harjaa.

Kuva 18: Puhdista teräsäleikkö sisältä pehmeällä harjalla.

Kuva 19: Työnnä teräyksikkö takaisin paikalleen. Puhdista sitten toinen teräyksikkö samalla tavalla.

Kuva 20: Aseta teräyksiköiden kehikko takaisin ajopäähän. ('Naps!')

Kuva 21: Älä paina teräsäleikköjä kiinnittäessäsi ajopäätä takaisin paikalleen.

Nollaa herkkyysäädin (B).

Kuva 22: Jos puhdistat teräyksiköt öljynpoistavalla (esim. alkoholia sisältävällä) puhdistusnesteellä tai jos ihosi on hyvin kuiva, sivele teräsäleiköt pisaralla kevyttä koneöljyä.

Kerran kuudessa kuukaudessa

Kuva 23: Öljyä rajausleikkuri parilla pisaralla kevyttä koneöljyä.

Teräyksiköiden vaihto

Kuluneiden tai vahingoittuneiden teräyksiköiden (teräsäleikköjen ja leikkuuterien) tilalle saa vaihtaa vain Philipsin alkuperäiset varaosat HP 1917.

*

Laitteen akut sisältävät ympäristölle haitallisia aineita. Toimita poisheitettävä laite hävitettäväksi asianmukaisesti.

*

Oikeus muutoksiin varataan

Takuu

Uuden parranajokoneen vuoden takuu koskee valmistus- ja raaka-ainevikoja. Takuukortti tulee täyttää parranajokonetta ostettaessa. Mahdollisen vian sattuessa voit käännyä kauppiaan puoleen. Philipsin huolto-organisaatio on käytettävissä myös ulkomailla (Yhdysvalloissa Norelco-kauppiat). Tämä takuu ei ole voimassa, jos muutoksen tai korjauksen on suorittanut muu kuin valtuuttamamme henkilö.

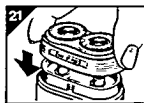
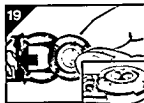
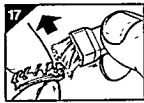
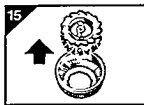
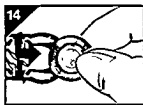
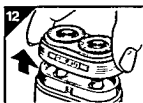
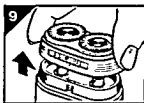



4222 000 37543