

FC6840 series

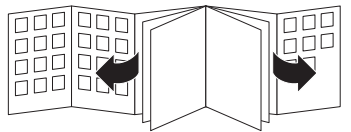

PHILIPS



A

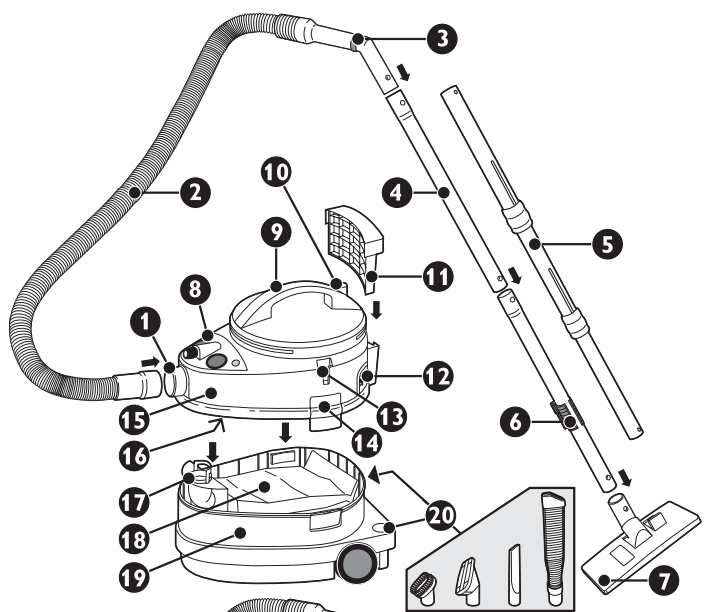

B

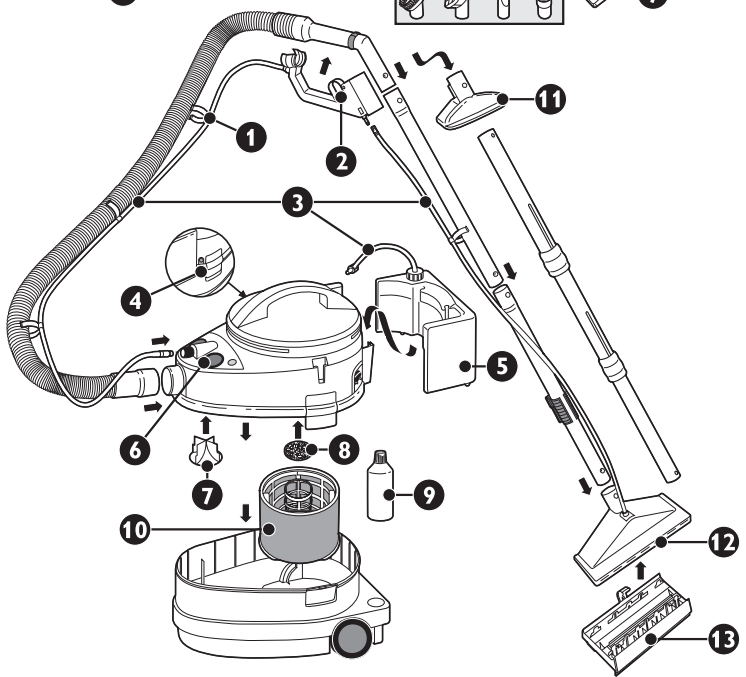

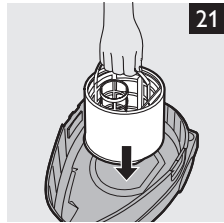
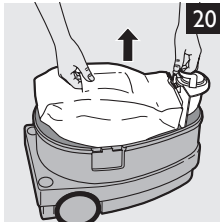
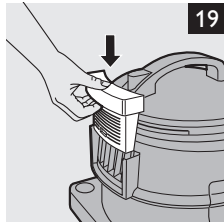
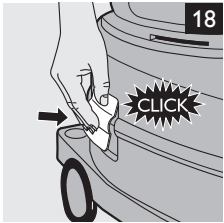
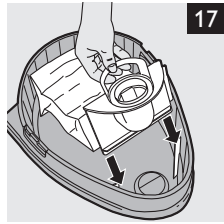
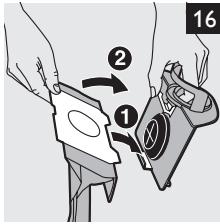
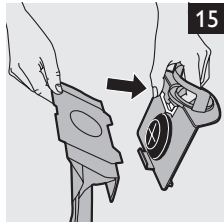
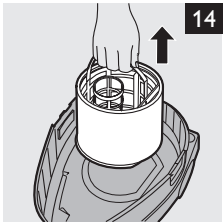
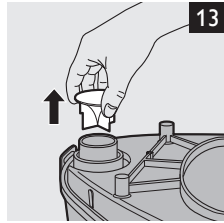
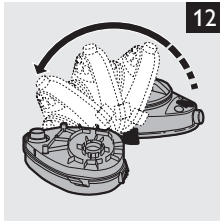
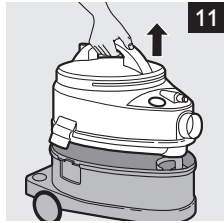
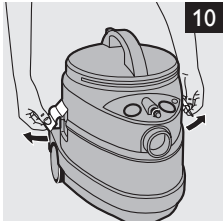
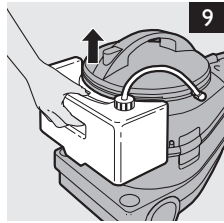
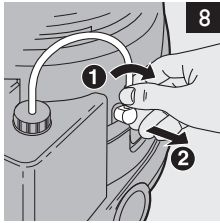
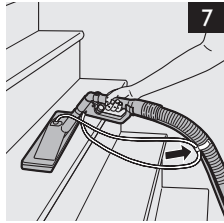
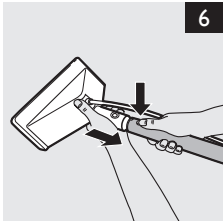
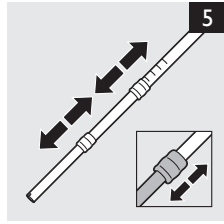
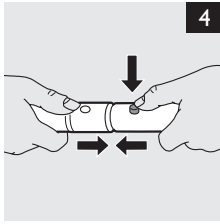
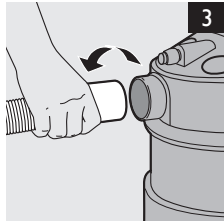
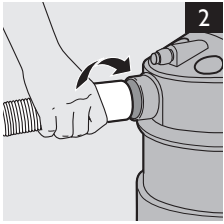

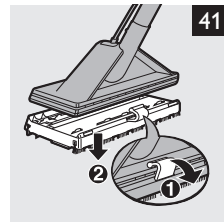
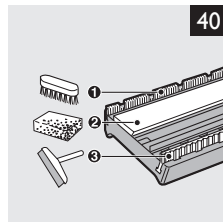
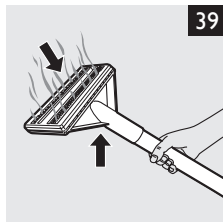
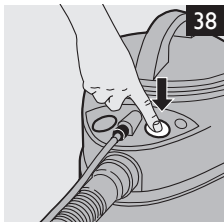
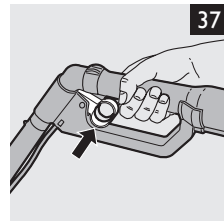
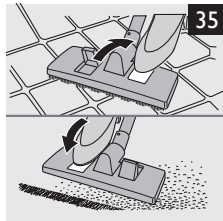
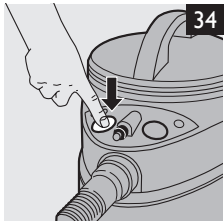
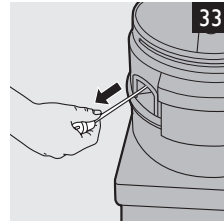
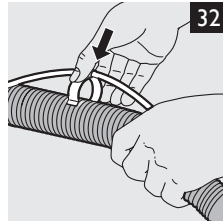
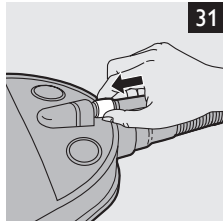
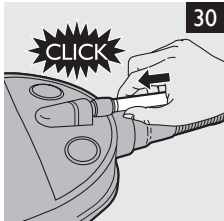
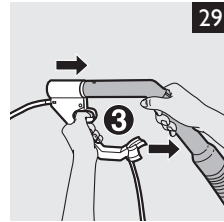
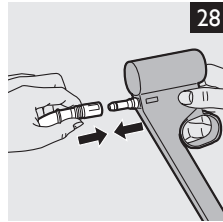
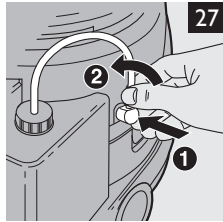
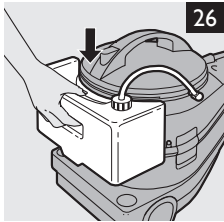
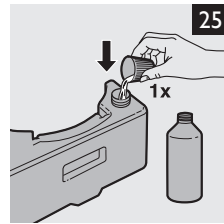
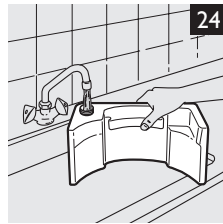
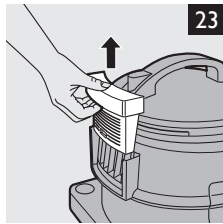
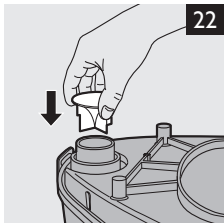

ENGLISH	8
DEUTSCH	17
ΕΛΛΗΝΙΚΑ	27
FRANÇAIS	37
ITALIANO	46
NEDERLANDS	56
TÜRKÇE	66
繁體中文	75

General description (Fig. 1)

- A** Dry use
- 1 Hose connector
 - 2 Suction hose
 - 3 Mechanical suction power control
 - 4 Suction tube
 - 5 Tri-Scopic tube (specific types only)
 - 6 Parking clip (specific types only)
 - 7 Nozzle
 - 8 Motor on/off button
 - 9 Handle
 - 10 Cord rewind button
 - 11 Micro Filter (specific types only)
 - 12 Mains cord
 - 13 Parking slot
 - 14 Clamps
 - 15 Motor unit
 - 16 Type plate
 - 17 Dustbag holder
 - 18 Dustbag
 - 19 Container
 - 20 Storage facility for 2 small accessories (small brush, small nozzle, crevice nozzle or flexible crevice nozzle)
- B** Wet use
- 1 Shampoo hose clips
 - 2 Shampoo trigger
 - 3 Shampoo hoses
 - 4 Shampoo hose connectors
 - 5 Shampoo reservoir
 - 6 Shampoo pump on/off button with light
 - 7 Diffuser
 - 8 Motor Protection Filter
 - 9 Philips cleaning liquid HR6965
 - 10 Float unit with foam filter
 - 11 Upholstery nozzle
 - 12 Double-injection shampoo nozzle
 - 13 Hard floor adapter

Important

Read these instructions for use carefully before you use the appliance and save them for future reference.

- Check if the voltage indicated on the type plate corresponds to the local mains voltage before you connect the appliance. You can find the type plate on the bottom of the motor unit.
- Do not use the appliance if the plug, the cord or the appliance itself is damaged.
- If the mains cord is damaged, it must be replaced by Philips, a service centre authorised by Philips or similarly qualified persons in order to avoid a hazard.
- Always remove the Micro Filter and the paper or reusable dustbag before wet use.
- Always install the diffuser and the float unit before you use the appliance to vacuum liquids.
- Do not insert the mains plug into the wall socket until the appliance is completely ready for use. Make sure that your hands and the mains plug are dry when you connect or disconnect the appliance.

- ⓓ Always remove the mains plug from the wall socket if the appliance does not function properly, before you clean the appliance and before you open the container.
- ⓓ Only vacuum dry materials and dust if you have inserted the paper or reusable dustbag into the appliance.
- ⓓ Never vacuum ashes (from ashtrays and fireplaces) until they are completely cold.
- ⓓ Never vacuum petrol, white spirit, gas oil, paraffin oil or other flammable or explosive liquids.
- ⓓ Do not use the appliance in rooms with explosive vapours (petrol, thinners, solvents).
- ⓓ When you use the appliance to vacuum ashes, fine sand, lime, cement dust and similar substances, the pores of the paper dustbag become clogged. In that case, replace the paper dustbag, even if it is not full yet.
- ⓓ Only use Athena paper dustbags or the reusable dustbag. You can obtain dustbags from your dealer. For type numbers, see chapter 'Ordering accessories and filters'.
- ⓓ Do not use the vacuum cleaner without the Motor Protection Filter.
- ⓓ Never immerse the motor unit in water.
- ⓓ Never direct the jet of shampoo at plugs, sockets or electrical appliances.
- ⓓ Only switch on the pump when you have filled the shampoo reservoir, placed it into the appliance and connected it with the two shampoo hoses. Switch off the pump as soon as the shampoo reservoir is empty.

The pump may get damaged if it runs dry.

- ⓓ Keep the appliance and the cleaning liquid out of the reach of children.
- ⓓ Always switch off the appliance after use and remove the mains plug from the wall socket.
- ⓓ Always empty, clean and dry the container after wet use. Let the appliance suck in dry air for a few minutes to dry the inside of the tube and hose. This prevents an unpleasant smell the next time you use the vacuum cleaner. It also prevents the paper dustbag from becoming wet.
- ⓓ To extend the life of the shampoo pump, clean it with a mixture of water and white vinegar once a year. Follow the instructions in chapter 'Cleaning and maintenance'.
- ⓓ Do not store the appliance at temperatures below 0°C to prevent it from freezing.
- ⓓ Do not point the hose at the eyes or ears nor put it in your mouth when the vacuum cleaner is switched on and the hose is connected to the vacuum cleaner.

Electromagnetic fields (EMF)

This Philips appliance complies with all standards regarding electromagnetic fields (EMF). If handled properly and in accordance with the instructions in this instruction manual, the appliance is safe to use according to scientific evidence available today.

Preparing for use

Connecting and disconnecting accessories

Hose

- 1 To connect the hose, insert it into the hose connector while turning it clockwise a little. (Fig. 2)
- 2 To disconnect the hose, pull it out of the hose connector while turning it anticlockwise a little. (Fig. 3)

Tube

- 1 To connect the tube, press the spring-loaded button and insert the narrow section into the wider section. (Fig. 4)
 - ⓓ The button pops up when it is inserted properly into the opening.
- 2 To disconnect the tube, press the spring-loaded button and pull the sections away from each other.

Tri-Scopic tube (specific types only)

- 1 Adjust the tube to the length you find most comfortable during vacuum cleaning. Press one of the two collars downwards and pull the tube part above the collar upwards or push it downwards (Fig. 5)

Nozzle

- 1 Connect the nozzle to the tube. (Fig. 6)
- 2 If you want the nozzle close at hand (e.g. to clean stairs, upholstery or tapestries), connect the nozzle directly to the handgrip. (Fig. 7)

Prepare the vacuum cleaner for either dry or wet use.

Note: When you unpack the appliance, it is ready for wet use.

Preparing for dry use

Always remove the float unit and the diffuser and insert the Micro Filter (specific types only) and the paper or reusable dustbag before you vacuum dry substances.

- 1 Make sure the appliance is unplugged.
- 2 Turn the shampoo hose clockwise (1) and pull it out of the motor unit (2). (Fig. 8)
- 3 Remove the shampoo reservoir (Fig. 9)
- 4 Undo the clamps. (Fig. 10)
- 5 Lift the motor unit from the container by the handle. (Fig. 11)
- 6 Turn the motor unit upside down. (Fig. 12)
- 7 Remove the diffuser from the motor unit. (Fig. 13)
- 8 Remove the float unit from the container. (Fig. 14)
- 9 Insert a paper dustbag or the reusable dustbag. Press and hold the red lever while you place the front of the dustbag into the holder. (Fig. 15)
- 10 First insert the bottom edge (1). Then press the top edge into place (2). (Fig. 16)
Make sure that the two projections of the front point downwards and that the centre of the bottom edge rests on the ridge of the holder.
- 11 Slide the holder with dustbag into the appliance in such a way that the holder is kept in place by the two ridges in the container. (Fig. 17)
- 12 Put the motor unit back onto the appliance and close the clamps ('click'). (Fig. 18)
- 13 Put the Micro Filter into place (specific types only). (Fig. 19)
▶ See chapter 'Replacement' for replacing the paper dustbag or chapter 'Cleaning' for emptying the reusable dustbag.

Preparing for wet use

Always remove the paper or reusable dustbag and the Micro Filter (specific types only) before wet use.

Preparing for vacuuming liquids

To vacuum liquids, you need the float unit and the diffuser.

- 1 Make sure the appliance is unplugged.
- 2 Undo the clamps. (Fig. 10)
- 3 Lift the motor unit from the container by the handle. (Fig. 11)

4 Remove the reusable or paper dustbag (see chapter 'Replacement'). (Fig. 20)

5 Insert the float unit into the container by its handle. (Fig. 21)

Note: The float unit only fits into the appliance in one way.

6 Turn the motor unit upside down. (Fig. 12)

7 Insert the diffuser into the motor unit. (Fig. 22)

8 Put the motor unit back onto the appliance and close the clamps ('click'). (Fig. 18)

9 Remove the Micro Filter (specific types only). (Fig. 23)

Note: If the Micro Filter is exposed to excessive air humidity, it loses its electrostatic properties.

Now the appliance is ready for vacuuming liquids.

Preparing for shampooing

To shampoo floors, you need the float unit, the diffuser, the shampoo reservoir (filled with shampoo and water), the double-injection nozzle and the shampoo trigger.

1 Follow steps 1 to 9 in 'Preparing for vacuuming liquids'.

2 Fill the shampoo reservoir with cold water. (Fig. 24)

3 Add one measuring cup of cleaning liquid to the full reservoir. (Fig. 25)

4 Attach the shampoo reservoir to the appliance. (Fig. 26)

5 Insert the short shampoo hose to the connector on the vacuum cleaner (1) and turn it anticlockwise (2). (Fig. 27)

6 Connect the long shampoo hose to the shampoo trigger. (Fig. 28)

7 Fasten the shampoo trigger to the handgrip of the suction hose. (Fig. 29)

8 Firmly insert the end of the long shampoo hose into the connector on the vacuum cleaner ('click'). (Fig. 30)

▶ To release the shampoo hose, push the ring towards the appliance. (Fig. 31)

9 Fasten the long shampoo hose to the suction hose and suction tube with the shampoo hose clips. (Fig. 32)

10 Attach the double-injection nozzle. (Fig. 6)

The appliance is now ready for shampooing soft floors, such as carpets and rugs.

Using the appliance

1 Pull the mains cord out of the appliance and insert the mains plug into the wall socket. (Fig. 33)

2 Switch on the appliance. (Fig. 34)

Dry use

Convertible nozzle

▶ You can use the convertible nozzle to vacuum hard and soft floors: (Fig. 35)

- With the brush strip folded out, you can use the nozzle to clean hard floors (wooden, ceramic, stone and synthetic)
- With the brush strip folded in, you can use the nozzle to clean soft floors (carpets and rugs)

Wet use

Vacuuming liquids

- When you vacuum water from a place that is located higher than the appliance itself (e.g. a roof gutter or roof water tank), the appliance inevitably functions as a syphon. As a result, the container fills up more quickly than usual and may overflow. Make sure you never exceed the maximum capacity of the container (9 litres/2 gallons). At regular intervals, lift the nozzle out of the water, switch off the appliance, remove the mains plug from the wall socket and empty the container. (Fig. 36)

Shampooing carpets

- 1 Start as far away from the door as possible and then work your way towards the door.
- 2 Apply shampoo by squeezing the trigger on the handgrip of the tube. (Fig. 37)
- 3 Make overlapping strokes to cover the entire area to be cleaned.

Note: If there are still traces of liquid on the area you have just cleaned, pass the vacuum cleaner over this area once more without applying shampoo.

- 4 After shampooing, release the trigger and switch off the pump. Keep the appliance switched on. (Fig. 38)
- 5 Lift the nozzle off the floor. Then simply let the appliance suck in dry air for some time to dry the inside of the suction hose and tube. (Fig. 39)
- 6 Switch off the appliance.

Depending on the degree of soiling, you can use (and combine!) the following three carpet shampooing techniques.

● Freshening up

- If the carpet (or part of it) merely requires freshening up, you do not need to apply a lot of shampoo.
- It is probably sufficient to only apply shampoo when you make the first stroke towards you.
- Then release the trigger and move the nozzle over the cleaned area a few times without applying shampoo.

● Deep cleaning

- For thorough cleaning of a very dirty carpet or part of a carpet, move the nozzle over the area to be cleaned a few times while you apply shampoo.

● Extra thorough cleaning

- For extra thorough cleaning of badly soiled areas or stubborn stains, switch off the motor but keep the pump running.
- Squeeze the trigger to apply shampoo.
- Allow the shampoo to act on the area for several minutes before you switch on the motor again to suck up the shampoo.
- Be careful not to apply too much shampoo, as this may damage the carpet.

Carpet shampooing tips:

- Never shampoo floors that are not water-resistant. If you are in doubt, contact the supplier of the carpet.
- Do not shampoo delicate fabrics and handwoven or non-colourfast carpets.
- Test the colourfastness of your carpet by pouring some shampoo dissolved in water onto a white cloth. Then rub the cloth onto a normally hidden part of the carpet. If there are no traces of dye on the cloth, the carpet is probably colourfast.
- However, if dye comes off onto the cloth, do not shampoo the carpet. If you are in doubt, contact a specialist.
- Vacuum the whole area thoroughly before you start shampooing.

- Make sure that the room is well-aired during and after shampooing to allow better and quicker drying.
- Allow the carpet to dry well before walking on it again: freshened-up areas normally require 30 minutes to dry, whereas deep-cleaned sections require approximately 2 hours to dry. Of course, the drying times also depend upon the amount of shampoo applied, temperature, air humidity and ventilation.
- The transparent nozzles (the double-injection nozzle and the upholstery nozzle) let you determine if the carpet or hard floor is clean. Simply look at the colour of the extracted solution.

Shampooing hard floors

- **The 3-purpose click-on hard floor adapter for the double-injection nozzle consists of three familiar cleaning tools: (Fig. 40)**
 - 1 a brush to release sticky dirt from the floor;
 - 2 a sponge to release, distribute and rub in the shampoo;
 - 3 a squeegee to collect the shampoo from the floor so that it can be vacuumed.
- 1 Snap the hard floor adapter onto the double-injection shampoo nozzle. (Fig. 41)
- 2 Start as far away from the door as possible and then work your way towards the door.
- 3 Apply shampoo by squeezing the trigger on the handgrip of the tube. For scrub effectively, just make back-and-forth strokes as you do with a regular vacuum cleaner. Normally it is sufficient to only apply shampoo while you move the nozzle forwards. (Fig. 42)

Note: Do not make very long strokes.

- 4 To dry the floor, just move the nozzle backwards slowly. Make sure that only the squeegee touches the floor and do not apply shampoo. (Fig. 43)
- 5 To remove shampoo effectively, make overlapping strokes and finish off with one stroke across as shown in the figure. (Fig. 44)
- 6 After shampooing, release the trigger and switch off the pump. Keep the appliance itself switched on. (Fig. 38)
- 7 Lift the nozzle off the floor. Then simply let the appliance suck in dry air for some time to dry the inside of the suction hose and tube. (Fig. 39)
- 8 Switch off the appliance.

Shampooing furniture

The upholstery nozzle allows you to shampoo furniture, tapestries, curtains etc.

- 1 Attach the upholstery nozzle directly to the handgrip. (Fig. 45)
- 2 Shampoo the fabric in the same way as described for floors. (Fig. 46)

Cleaning and maintenance

Always switch off the appliance and remove the mains plug from the wall socket before you clean the appliance.

You can clean all parts of the appliance, including the container, with a damp cloth.

Make sure no water enters the motor unit!

After wet vacuum cleaning

- 1 Empty, clean and dry the container.
- 2 Let the appliance suck in dry air for a few minutes to dry the inside of the tube and hose.

Reusable dustbag (specific types only)

If you use the reusable dustbag, clean the Motor Protection Filter once a year in lukewarm water.

Make sure the filter is completely dry before you reinsert it into the vacuum cleaner.

Float unit and foam filter

- 1 Rinse the float unit and the foam filter. (Fig. 47)
- ▶ To guarantee an optimal lifetime for the foam filter, carefully remove it from the float unit. (Fig. 48)
- ▶ Clean the filter separately. (Fig. 49)

Squeeze the foam filter to remove excess water. Do not wring it!

Motor Protection Filter

- 1 The Motor Protection Filter can also be removed for cleaning. (Fig. 50)
- 2 Rinse the Motor Protection Filter under the tap. (Fig. 51)

Do not forget to put the Motor Protection Filter back into place.

Double-injection nozzle

- 1 Rinse the double-injection nozzle under the tap. (Fig. 52)
- 2 Remove the hard floor adapter and clean it separately. (Fig. 41)
- 3 Fill the container with lukewarm fresh water. Pump out the water through the two shampoo hoses into a sink or toilet. This prevents shampoo residues from caking the inside of the hoses and clogging them up.

Shampoo pump

To extend the lifetime of the shampoo pump, clean it with a mixture of water and white vinegar once a year.

- 1 Pour 1 litre of white vinegar into the shampoo reservoir and top it up with lukewarm fresh water.
- 2 Let the appliance run in shampooing mode until the shampoo reservoir is empty. Collect the vinegar solution in a bucket.
- 3 Repeat this procedure with 1 litre of fresh water to rinse out any vinegar residues.

Storage

- 1 Switch off the appliance and remove the mains plug from the wall socket.
- 2 Press the cord rewind button. (Fig. 53)
- ▶ The mains cord is wound up automatically inside the appliance.

Note: When the shampoo reservoir is attached to the appliance, the mains cord does not disappear completely into the appliance when the cord rewind button is pressed.

- 3 Store the small nozzles in the way that is shown in the figure. (Fig. 54)
- 4 Specific types only: to park the tube, insert the parking clip into the parking slot on the side of the appliance. (Fig. 55)

Note: To avoid accidental damage to the appliance, the parking clip comes off the tube or the appliance when the tube is pulled or knocked fiercely. You can simply snap the parking clip back onto the tube when this happens.

Replacement

Dustbag

Paper dustbag (specific types only)

- 1** To remove a full dustbag, lift the holder with the dustbag out of the appliance by the grips. (Fig. 20)
- 2** Press and hold the red lever to release the cardboard front of the dustbag. (Fig. 56)
- 3** Throw away the full dustbag and insert a new one (see chapter 'Preparing for use').

Note: A new Motor Protection Filter and a new Micro Filter are provided with each set of original Philips Athena paper dustbags.

Reusable dustbag (specific types only)

Instead of paper dustbags, you can use the reusable dustbag (provided standard in some countries). You can empty and use the reusable dustbag repeatedly.

- 1** To remove the reusable dustbag, follow the instructions for removing paper dustbags.
- 2** Hold the reusable dustbag over a dustbin. (Fig. 57)
- 3** Remove the sealing clip by sliding it off the dustbag sideways. (Fig. 58)
- 4** Empty the dustbag into the dustbin. (Fig. 59)
- 5** Close the dustbag by sliding the sealing clip back onto the bottom edge of the dustbag. (Fig. 60)
- 6** Put the reusable dustbag back into the appliance. Follow the instructions for inserting paper dustbags in chapter 'Preparing for use'.

Filter

Motor Protection Filter

Never use the appliance without the Motor Protection Filter.

- Replace the Motor Protection Filter when you insert the first of a new set of paper dustbags. (Fig. 50)

Micro Filter (specific types only)

When you vacuum dry substances, the electrostatic Micro Filter purifies the exhaust air by removing minuscule dust particles. The effectiveness of the filter decreases gradually during use.

- Normally it suffices to replace the Micro Filter when you insert the first of a new set of paper dustbags.
- The indicator of the Micro Filter holder has to stay white. If the filter has turned noticeably grey, we advise you to replace the filter. (Fig. 61)

Replace the filter more frequently if you suffer from a respiratory tract disease (e.g. asthma) or if you have an allergy (e.g. for pollen, dust, etc).

- 1** Pull the Micro Filter holder upwards. (Fig. 23)
- 2** Pull the old Micro Filter out of the holder.
- 3** Put the new Micro Filter in the holder and slide the holder back into the appliance.

Foam filter

Replace the foam filter if it is damaged or very dirty.

Ordering accessories and filters

Accessories, dustbags and filters are available from your dealer. Please mention the appropriate type or service number that is listed in the table below.

Accessory, filter or dustbag	Application	Description	Type number (service no.)
Dustbags, type Athena	2-layer paper dustbags for normal house dust. Dry use.	Set: 4 dustbags + 1 Motor Protection Filter + 1 Micro Filter.	HR6947
Micro Filter	Filters the exhaust air. Dry use.	Set: 2 pcs	FC8032
Cleaning liquid	For shampooing floors. Add to water. Wet use.	1 bottle	HR6965
Foam filter	To be placed on float unit. Wet use.	1 filter	(4822 480 40242)
3-purpose hard floor adapter	For cleaning hard floors. Wet use.	1 adapter	(4322 004 22790)
Upholstery nozzle	For shampooing furniture, tapestries, etc. Wet use.	1 nozzle	(4822 479 20234)
Diffuser	Shampooing, vacuuming liquids. Wet use.	1 diffuser	(4822 466 62588)
Reusable dustbag	For normal house dust. Dry use.	1 dustbag	(4322 480 10215)

Environment

- Do not throw away the appliance with the normal household waste at the end of its life, but hand it in at an official collection point for recycling. By doing this, you help to preserve the environment.

Guarantee & service

If you need information or if you have a problem, please visit the Philips website at www.philips.com or contact the Philips Customer Care Centre in your country (you find its phone number in the worldwide guarantee leaflet). If there is no Customer Care Centre in your country, turn to your local Philips dealer or contact the Service Department of Philips Domestic Appliances and Personal Care BV.

Allgemeine Beschreibung (Abb. 1)

- A** Trockengebrauch
- 1 Schlauchanschluss
 - 2 Saugschlauch
 - 3 Mechanischer Saugkraftregler
 - 4 Saugrohr
 - 5 Dreiteiliges Teleskoprohr (nur bestimmte Gerätetypen)
 - 6 Parkclip (nur bestimmte Gerätetypen)
 - 7 Düse
 - 8 Motor-Ein-/Ausschalter
 - 9 Handgriff
 - 10 Kabelaufwicklungstaste
 - 11 Mikrofilter (nur bestimmte Gerätetypen).
 - 12 Netzkabel
 - 13 Parkschlitz
 - 14 Klemmen
 - 15 Motoreinheit
 - 16 Typenschild
 - 17 Staubbeutelhalter
 - 18 Staubbeutel
 - 19 Behälter
 - 20 Staufach für 2 kleine Zubehörteile (kleine Saugbürste, kleine Saugdüse, Fugendüse oder flexible Fugendüse)
- B** Nassgebrauch
- 1 Schlauchklemmen für Shampooier-Schlauch
 - 2 Shampooier-Griff
 - 3 Shampooier-Schläuche
 - 4 Anschlüsse für Shampooier-Schlauch
 - 5 Shampoo-Behälter
 - 6 Ein-/Ausschalter für Shampoo-Pumpe mit Kontrollleuchte
 - 7 Diffusor
 - 8 Motorschutzfilter
 - 9 Philips Reinigungsflüssigkeit HR6965
 - 10 Schwimmer mit Schaumfilter
 - 11 Polsterdüse
 - 12 Shampooier-Düse mit Zweifach-Abgabe
 - 13 Hartbodenaufsatz

Wichtig

Lesen Sie diese Bedienungsanleitung vor dem ersten Gebrauch des Geräts sorgfältig durch und bewahren Sie sie für eine spätere Verwendung auf.

- ▶ **Prüfen Sie, bevor Sie das Gerät anschließen, ob die Spannungsangabe auf dem Typenschild mit der örtlichen Netzspannung übereinstimmt. Das Typenschild befindet sich am Boden der Motoreinheit.**
- ▶ **Verwenden Sie das Gerät nicht, wenn der Netzstecker, das Netzkabel oder das Gerät selbst defekt oder beschädigt ist.**
- ▶ **Wenn das Netzkabel defekt oder beschädigt ist, darf es nur von einem Philips Service-Center oder einer von Philips autorisierten Werkstatt durch ein Original-Ersatzkabel ausgetauscht werden, um Gefährdungen zu vermeiden.**
- ▶ **Nehmen Sie vor dem Nassgebrauch immer den Mikrofilter und den Papier- bzw. Mehrwegstaubbeutel aus dem Gerät.**

- ▶ Setzen Sie immer zuerst den Diffusor und den Schwimmer in das Gerät, bevor Sie Flüssigkeiten aufsaugen.
 - ▶ Stecken Sie den Netzstecker erst dann in die Steckdose, wenn das Gerät einsatzbereit ist. Achten Sie darauf, dass Ihre Hände und der Netzstecker beim Ein- bzw. Ausstecken trocken sind.
 - ▶ Ziehen Sie im Falle einer Fehlfunktion des Geräts immer zuerst den Netzstecker aus der Steckdose, bevor Sie den Sauger reinigen oder den Behälter öffnen.
 - ▶ Saugen Sie trockene Schmutzpartikel und Staub nur bei eingelegtem Papier- oder Mehrwegstaubbeutel auf.
 - ▶ Saugen Sie Asche (aus Aschenbechern oder Kamin) erst auf, wenn diese vollständig ausgekühlt ist.
 - ▶ Saugen Sie unter keinen Umständen Benzin, Spiritus, Diesel, Paraffinöl oder andere entzündbare oder explosive Flüssigkeiten auf.
 - ▶ Benutzen Sie das Gerät nicht in Räumen, in denen sich explosive Dämpfe (Benzin, Verdünnungs- oder Lösungsmittel) befinden.
 - ▶ Beim Aufsaugen von Asche, feinem Sand, Kalk, Zementstaub o. ä. verstopfen die Poren des Papierstaubbeutels. Wechseln Sie den Staubbeutel anschließend auch dann aus, wenn er noch nicht ganz voll ist.
 - ▶ Verwenden Sie ausschließlich Athena Staubbeutel oder den Mehrwegstaubbeutel. Staubbeutel erhalten Sie über Ihren Händler. Die Typennummer finden Sie im Kapitel "Zubehörteile und Filter bestellen".
 - ▶ Benutzen Sie den Stabsauger nicht ohne eingelegten Motorschutzfilter.
 - ▶ Tauchen Sie die Motoreinheit keinesfalls in Wasser.
 - ▶ Richten Sie den Shampoo-Strahl keinesfalls auf Stecker, Steckdosen oder Elektrogeräte.
 - ▶ Schalten Sie die Pumpe erst ein, nachdem Sie den Shampoo-Behälter gefüllt, in das Gerät eingesetzt und mit den beiden Shampooier-Schläuchen verbunden haben. Schalten Sie die Pumpe sofort aus, wenn der Shampoo-Behälter leer ist.
- Die Pumpe kann Schaden nehmen, wenn sie trocken läuft.
- ▶ Halten Sie das Gerät und die Reinigungsflüssigkeit außerhalb der Reichweite von Kindern.
 - ▶ Schalten Sie das Gerät nach jedem Gebrauch aus und ziehen Sie den Netzstecker aus der Steckdose.
 - ▶ Entleeren, reinigen und trocknen Sie den Behälter grundsätzlich nach dem Nasssaugen. Lassen Sie das Gerät einige Minuten lang trockene Luft ansaugen, um Rohr- und Schlauchinnenseite zu trocknen. Dadurch vermeiden Sie unangenehme Gerüche beim nächsten Stabsaugen. Auch bleibt der Papierstaubbeutel auf diese Weise trocken.
 - ▶ Im Interesse einer längeren Lebensdauer der Shampoo-Pumpe sollten Sie diese einmal jährlich mit einer Wasser/Essig-Mischung reinigen. Folgen Sie dazu den Anweisungen im Kapitel "Reinigung und Wartung".
 - ▶ Bewahren Sie das Gerät nicht bei Temperaturen unter 0° C auf, damit es nicht einfriert.
 - ▶ Richten Sie den Schlauch nicht auf Augen oder Ohren und stecken Sie den angeschlossenen Schlauch bei eingeschaltetem Gerät auch nicht in den Mund.

Elektromagnetische Felder (EMF; Electro Magnetic Fields)

Dieses Philips Gerät erfüllt sämtliche Normen bezüglich elektromagnetischer Felder (EMF). Nach aktuellen wissenschaftlichen Erkenntnissen ist das Gerät sicher im Gebrauch, sofern es ordnungsgemäß und entsprechend den Anweisungen in dieser Bedienungsanleitung gehandhabt wird.

Für den Gebrauch vorbereiten

Anbringen und Abnehmen von Zubehörteilen

Schlauch

- 1 Stecken Sie den Schlauch zum Anschließen in den Schlauchanschluss, und drehen Sie ihn dabei leicht im Uhrzeigersinn. (Abb. 2)
- 2 Zum Abnehmen des Schlauchs ziehen Sie ihn bei leichter Drehung entgegen dem Uhrzeigersinn aus dem Anschluss heraus. (Abb. 3)

Rohr

- 1 Um das Rohr anzuschließen, drücken Sie die Federtaste und stecken Sie das schmalere Ende in die weitere Öffnung ein. (Abb. 4)
 - Die Taste springt hoch, wenn sie richtig in die Öffnung eingerastet ist.
- 2 Zum Abnehmen des Rohrs drücken Sie die Federtaste und ziehen Sie die Rohrteile auseinander.

Dreiteiliges Teleskoprohr (nur bestimmte Gerätetypen)

- 1 Sie können das Rohr auf die Länge einstellen, mit der Sie am bequemsten saugen können. Drücken Sie eine der beiden Manschetten nach unten und ziehen Sie das Rohr oberhalb der Manschette nach oben bzw. drücken Sie es nach unten. (Abb. 5)

Düse

- 1 Stecken Sie die Düse auf das Rohr. (Abb. 6)
 - 2 Wenn Sie die Düse nahe bei sich haben wollen (z. B. zum Reinigen von Treppenstufen, Polstermöbeln oder Wandteppichen), stecken Sie die Düse direkt auf den Handgriff. (Abb. 7)
- Bereiten Sie den Staubsauger für das Trocken- oder Nasssaugen vor.

Hinweis: Das Gerät ist im Lieferzustand für den Nassgebrauch bereit.

Für den Trockengebrauch vorbereiten

Nehmen Sie zum Vorbereiten für den Trockengebrauch immer den Schwimmer und den Diffusor heraus und setzen Sie den Mikrofilter (nur bestimmte Gerätetypen) sowie den Papier- oder Mehrwegstaubbeutel ein.

- 1 Ziehen Sie den Netzstecker aus der Steckdose.
- 2 Drehen Sie den Shampooier-Schlauch im Uhrzeigersinn (1) und ziehen Sie ihn von der Motoreinheit (2) ab. (Abb. 8)
- 3 Nehmen Sie den Shampoo-Behälter vom Gerät. (Abb. 9)
- 4 Lösen Sie die Klemmen. (Abb. 10)
- 5 Heben Sie die Motoreinheit am Griff aus dem Behälter. (Abb. 11)
- 6 Drehen Sie die Motoreinheit um. (Abb. 12)
- 7 Nehmen Sie den Diffusor aus der Motoreinheit. (Abb. 13)
- 8 Nehmen Sie den Schwimmer aus dem Behälter. (Abb. 14)
- 9 Setzen Sie einen Papierstaubbeutel oder den Mehrwegstaubbeutel ein. Drücken Sie den roten Hebel und halten Sie ihn gedrückt, während Sie den vorderen Teil des Staubbeutels in den Halter einsetzen. (Abb. 15)

- 10** Setzen Sie zunächst den unteren Rand ein (1). Drücken Sie dann den oberen Rand fest an (2). (Abb. 16)

Achten Sie darauf, dass die beiden Nasen vorne nach unten weisen und die Mitte der Unterkante auf dem Steg des Halters aufliegt.

- 11** Schieben Sie den Halter mit dem Staubbeutel so in das Gerät, dass er durch die beiden Führungen im Behälter in Position gehalten wird. (Abb. 17)

- 12** Setzen Sie die Motoreinheit wieder auf das Gerät und schließen Sie die Klemmen, bis sie hörbar einrasten. (Abb. 18)

- 13** Setzen Sie den Mikrofilter ein (nur bestimmte Gerätetypen). (Abb. 19)

➤ Nähere Hinweise zum Auswechseln des Papierstaubbeutels siehe Kapitel "Zubehör auswechseln", Entleeren des Mehrwegstaubbeutels siehe Kapitel "Reinigung".

Für den Nassgebrauch vorbereiten

Nehmen Sie vor dem Nasssaugen immer den Mikrofilter (nur bestimmte Gerätetypen) und den Papier- bzw. Mehrwegstaubbeutel aus dem Gerät.

Für das Aufsaugen von Flüssigkeiten vorbereiten

Zum Aufsaugen von Flüssigkeiten brauchen Sie den Schwimmer und den Diffusor:

- 1** Ziehen Sie den Netzstecker aus der Steckdose.
- 2** Lösen Sie die Klemmen. (Abb. 10)
- 3** Heben Sie die Motoreinheit am Griff aus dem Behälter. (Abb. 11)
- 4** Nehmen Sie den Mehrweg- bzw. Papierstaubbeutel aus dem Gerät (siehe Kapitel "Zubehör auswechseln"). (Abb. 20)
- 5** Fassen Sie den Schwimmer am Griff und setzen Sie ihn in den Behälter ein. (Abb. 21)

Hinweis: Der Schwimmer lässt sich nur in einer Richtung ordnungsgemäß in das Gerät einsetzen.

- 6** Drehen Sie die Motoreinheit um. (Abb. 12)
- 7** Setzen Sie den Diffusor in die Motoreinheit ein. (Abb. 22)
- 8** Setzen Sie die Motoreinheit wieder auf das Gerät und schließen Sie die Klemmen, bis sie hörbar einrasten. (Abb. 18)
- 9** Nehmen Sie den Mikrofilter (nur bestimmte Gerätetypen) heraus. (Abb. 23)

Hinweis: Der Mikrofilter verliert seine elektrostatischen Eigenschaften, wenn er mit zu viel Luftfeuchtigkeit in Kontakt kommt.

Nun ist das Gerät bereit zum Aufsaugen von Flüssigkeiten.

Für das Shampooieren vorbereiten

Zum Shampooieren von Böden brauchen Sie den Schwimmer; den Diffusor; den Shampoo-Behälter (gefüllt mit Shampoo und Wasser), die Shampooier-Düse und den Shampooier-Griff.

- 1** Folgen Sie den Schritten 1 bis 9 aus dem Kapitel "Für das Aufsaugen von Flüssigkeiten vorbereiten".
- 2** Füllen Sie den Shampoo-Behälter mit kaltem Wasser. (Abb. 24)
- 3** Geben Sie einen Messbecher mit Reinigungsflüssigkeit in den gefüllten Behälter. (Abb. 25)
- 4** Befestigen Sie den Shampoo-Behälter am Gerät. (Abb. 26)
- 5** Stecken Sie den kurzen Shampoo-Schlauch in den Anschluss am Gerät (1), und drehen Sie ihn entgegen dem Uhrzeigersinn (2). (Abb. 27)

- 6 Befestigen Sie den langen Shampoo-Schlauch am Shampooier-Griff. (Abb. 28)
 - 7 Befestigen Sie den Shampooier-Griff am Handgriff des Saugschlauchs. (Abb. 29)
 - 8 Stecken Sie das Ende des langen Shampooier-Schlauchs fest in den Anschluss am Gerät, bis es hörbar einrastet. (Abb. 30)
 - Um den Shampooier-Schlauch zu lösen, schieben Sie den Ring in Richtung des Geräts. (Abb. 31)
 - 9 Befestigen Sie den langen Shampooier-Schlauch mithilfe der Schlauchklemmen an Saugschlauch und -rohr. (Abb. 32)
 - 10 Stecken Sie die Shampooier-Düse auf. (Abb. 6)
- Das Gerät ist nun bereit zum Shampooieren von Textilböden wie Teppichen und Läufern.

Das Gerät benutzen

- 1 Ziehen Sie das Netzkabel aus dem Gerät und stecken Sie den Netzstecker in die Steckdose. (Abb. 33)
- 2 Schalten Sie das Gerät ein. (Abb. 34)

Trockengebrauch

Universaldüse

- Mit der Universaldüse können Sie harte und weiche Böden saugen: (Abb. 35)
 - Bei ausgeklapptem Borstenstreifen eignet sich die Düse zum Reinigen von Hartböden (Parkett, Keramikfliesen, Stein- oder Synthetikböden).
 - Bei versenktem Borstenstreifen können Sie mit der Düse Textilböden (Teppiche und Läufer) saugen.

Nassgebrauch

Flüssigkeiten aufsaugen

- Wenn Sie Wasser von einer Stelle aufsaugen, die höher liegt als das Gerät selbst (z. B. eine Dachrinne oder ein Dachwassertank), funktioniert das Gerät zwangsweise wie ein Siphon. Der Behälter füllt sich dadurch schneller als normal und kann überlaufen. Achten Sie darauf, dass Sie das maximale Fassungsvermögen des Behälters (9 Liter) keinesfalls überschreiten. Heben Sie die Saugdüse regelmäßig aus dem Wasser, schalten Sie das Gerät ab, ziehen Sie den Netzstecker aus der Steckdose und entleeren Sie den Behälter. (Abb. 36)

Teppiche shampooieren

- 1 Beginnen Sie in größtmöglichem Abstand von der Tür, und arbeiten Sie sich zu dieser hin vor.
- 2 Tragen Sie das Shampoo auf, indem Sie den Shampooier-Griff am Rohr betätigen. (Abb. 37)
- 3 Shampooieren Sie in überlappenden Bewegungen, so dass der gesamte zu reinigende Bereich abgedeckt ist.

Hinweis: Sollten sich an einer gerade gereinigten Stelle noch immer Spuren von Flüssigkeit zeigen, fahren Sie mit dem Gerät erneut darüber, ohne jedoch Shampoo abzugeben.

- 4 Lassen Sie den Shampooier-Griff nach dem Shampooieren los und schalten Sie die Pumpe aus. Lassen Sie das Gerät eingeschaltet. (Abb. 38)
- 5 Heben Sie die Düse vom Boden. Lassen Sie dann das Gerät einfach eine Weile trockene Luft ansaugen, um die Innenseiten des Saugschlauchs und -rohrs zu trocknen. (Abb. 39)
- 6 Schalten Sie das Gerät aus.

Je nach Verschmutzungsgrad können Sie mit folgenden drei Teppich-Shampooiertechniken arbeiten (auch in Kombination!).

■ **Auffrischen**

- Soll der Teppich (oder ein Teil davon) lediglich aufgefrischt werden, brauchen Sie nicht so viel Shampoo aufzutragen.
- Vermutlich reicht es, wenn Sie nur bei der ersten Bewegung zu sich hin shampooenieren.
- Lassen Sie dann den Griff los und führen Sie die Düse einige Male über den gereinigten Bereich, ohne dabei Shampoo aufzutragen.

■ **Tiefenreinigung**

- Um einen stark verschmutzten Teppich oder eine stark verschmutzte Stelle darauf zu reinigen, bewegen Sie die Düse einige Male über die zu reinigende Fläche und tragen Sie dabei Shampoo auf.

■ **Extragründliches Reinigen**

- Um stark verschmutzte Flächen oder hartnäckige Flecken extragründlich zu reinigen, schalten Sie den Motor aus, lassen die Pumpe dabei aber laufen.
- Betätigen Sie den Shampooier-Griff, um Shampoo aufzutragen.
- Lassen Sie das Shampoo mehrere Minuten lang einwirken, bevor Sie den Motor wieder einschalten und das Shampoo aufsaugen.
- Tragen Sie nicht zu viel Shampoo auf, da dies den Teppich beschädigen kann.

Tipps zum Shampooieren von Teppichen:

- Shampooieren Sie nur wasserbeständige Böden. Fragen Sie im Zweifelsfall Ihren Teppichhändler.
- Shampooieren Sie keine empfindlichen Gewebe oder handgewebte bzw. nicht farbechte Teppiche.
- Testen Sie die Farbechtheit Ihres Teppichs, indem Sie etwas in Wasser gelöstes Shampoo auf ein weißes Tuch geben. Reiben Sie dieses dann auf eine normalerweise nicht sichtbare Stelle Ihres Teppichs. Wenn sich im Tuch anschließend keine Farbspuren zeigen, ist der Teppich sehr wahrscheinlich farbecht.
- Wenn Sie jedoch Farbspuren auf dem Tuch finden, shampooieren Sie den Teppich nicht. Fragen Sie im Zweifelsfall einen Spezialisten.
- Saugen Sie die ganze Fläche vor dem Shampooieren gründlich ab.
- Achten Sie während des Shampooierens und danach auf gute Belüftung des Raums, um eine schnellere und gründlichere Trocknung zu gewährleisten.
- Lassen Sie den Teppich gut austrocknen, bevor Sie ihn wieder betreten: aufgefrischte Bereiche trocknen in der Regel innerhalb von 30 Minuten, während tiefengereinigte Flächen etwa 2 Stunden brauchen. Selbstverständlich ist die Trocknungszeit auch abhängig von der Menge des aufgetragenen Shampoos sowie von Temperatur, Luftfeuchtigkeit und Belüftung.
- Durch die transparenten Düsen (die Shampooier-Düse und die Polsterdüse) können Sie sehen, ob der Teppich oder Hartboden sauber ist. Achten Sie dazu lediglich auf die Färbung der aufgesaugten Lösung.

Hartböden shampooieren

■ **Der Hartbodenaufsatz für die Shampooier-Düse besteht aus drei bekannten Putzhilfen: (Abb. 40)**

- 1 aus einer Bürste zum Lösen klebrigen Schmutzes auf dem Boden;
- 2 aus einem Schwamm zum Abgeben, Verteilen und Einreiben des Shampoos;
- 3 aus einem Gummiabzieher zum Sammeln des auf dem Boden befindlichen Shampoos, damit es aufgesaugt werden kann.

1 Stecken Sie den Hartbodenaufsatz auf die Shampooier-Düse. (Abb. 41)

2 Beginnen Sie in größtmöglichem Abstand von der Tür, und arbeiten Sie sich zu dieser hin vor.

3 Tragen Sie durch Drücken des Shampooier-Griffs am Rohr Shampoo auf. Sie schrubben am besten in Vorwärts- und Rückwärtsbewegungen wie beim normalen Staubsaugen. In der Regel reicht es aus, Shampoo nur in der Vorwärtsbewegung aufzutragen. (Abb. 42)

*Hinweis:*Führen Sie keine allzu langen Bewegungen aus.

- 4 Zum Trocknen des Bodens ziehen Sie die Düse einfach leicht zurück. Achten Sie darauf, dass nur der Gummiabzieher Kontakt zum Boden hat, und tragen Sie kein weiteres Shampoo mehr auf. (Abb. 43)
- 5 Führen Sie die Düse in überlappenden Bewegungen, um das Shampoo gründlich zu entfernen, und beenden Sie den Vorgang, indem Sie die Düse einmal in Querrichtung (siehe Abbildung) zu sich her ziehen. (Abb. 44)
- 6 Lassen Sie nach dem Shampooieren den Griff los, und schalten Sie die Pumpe aus. Lassen Sie das Gerät selbst eingeschaltet. (Abb. 38)
- 7 Heben Sie die Düse vom Boden. Lassen Sie dann das Gerät einfach eine Weile trockene Luft ansaugen, um die Innenseiten des Saugschlauchs und -rohrs zu trocknen. (Abb. 39)
- 8 Schalten Sie das Gerät aus.

Möbel shampooieren

Mithilfe der Polsterdüse können Sie Möbel, Wandteppiche, Gardinen usw. shampooieren.

- 1 Stecken Sie die Polsterdüse direkt an den Handgriff. (Abb. 45)
- 2 Shampooieren Sie das Gewebe in der gleichen Weise wie Böden. (Abb. 46)

Reinigung und Wartung

Schalten Sie das Gerät vor dem Reinigen immer aus und ziehen Sie den Netzstecker aus der Steckdose.

Sie können alle Geräteteile, auch den Behälter, mit einem feuchten Tuch reinigen.

Achten Sie darauf, dass kein Wasser in die Motoreinheit eindringt!

Nach dem Nasssaugen

- 1 Entleeren, reinigen und trocknen Sie den Behälter.
- 2 Lassen Sie dann das Gerät einige Minuten lang trockene Luft ansaugen, um die Innenseiten des Saugschlauchs und -rohrs zu trocknen.

Mehrwegstaubbeutel (nur bestimmte Gerätetypen)

Wenn Sie mit dem Mehrwegstaubbeutel arbeiten, reinigen Sie den Motorschutzfilter einmal pro Jahr in lauwarmem Wasser.

Achten Sie darauf, dass der Filter völlig trocken ist, bevor Sie ihn wieder in das Gerät einsetzen.

Schwimmer und Schaumfilter

- 1 Spülen Sie den Schwimmer und den Schaumfilter aus. (Abb. 47)
 - ▶ Im Interesse einer optimalen Lebensdauer des Schaumfilters nehmen Sie ihn vorsichtig aus dem Schwimmer heraus. (Abb. 48)
 - ▶ Reinigen Sie den Filter separat. (Abb. 49)

Drücken Sie überschüssiges Wasser aus dem Schaumfilter aus. Wringen Sie ihn nicht aus!

Motorschutzfilter

- 1 Der Motorschutzfilter kann zum Reinigen ebenfalls herausgenommen werden. (Abb. 50)
- 2 Spülen Sie ihn unter fließendem Wasser aus. (Abb. 51)

Vergessen Sie nicht, den Motorschutzfilter wieder einzusetzen.

Shampooier-Düse

- 1 Spülen Sie die Shampooier-Düse unter fließendem Wasser aus. (Abb. 52)

- 2 Nehmen Sie den Hartbodenaufsatz ab, und reinigen Sie ihn separat. (Abb. 41)
- 3 Füllen Sie den Behälter mit lauwarmem Leitungswasser. Pumpen Sie das Wasser durch die beiden Shampooier-Schläuche in ein Spülbecken oder in die Toilette. Dadurch können sich keine Shampoo-Reste auf der Innenseite der Schläuche ablagern und diese verstopfen.

Shampoo-Pumpe

Reinigen Sie die Shampoo-Pumpe einmal im Jahr mit einer Wasser-/Essigmischung, um ihre Lebensdauer zu verlängern.

- 1 Gießen Sie dazu einen Liter Haushaltssessig in den Shampoo-Behälter, und füllen Sie diesen mit lauwarmem Leitungswasser auf.
- 2 Lassen Sie das Gerät im Shampooier-Modus so lange laufen, bis der Behälter leer ist. Fangen Sie die Essiglösung in einem Eimer auf.
- 3 Wiederholen Sie diesen Vorgang mit einem Liter Leitungswasser, um alle Essigrückstände auszuspülen.

Aufbewahrung

- 1 Schalten Sie das Gerät aus, und ziehen Sie den Netzstecker aus der Steckdose.
- 2 Drücken Sie die Kabelaufwicklungstaste. (Abb. 53)
 - Das Netzkabel wird automatisch im Gerät aufgewickelt.

Hinweis: Bei aufgesetztem Shampoo-Behälter verschwindet das Netzkabel nicht völlig im Gerät, wenn Sie die Kabelaufwicklungstaste betätigen.

- 3 Verstauen Sie die kleinen Düsen wie in der Abbildung gezeigt. (Abb. 54)
- 4 Nur bestimmte Gerätetypen: zum Parken des Rohrs stecken Sie den Parkclip in den seitlich am Gerät befindlichen Parkschlitz. (Abb. 55)

Hinweis: Damit das Gerät nicht versehentlich beschädigt werden kann, löst sich der Parkclip vom Rohr bzw. vom Gerät, wenn am Rohr stark gezogen oder dieses einem heftigen Stoß ausgesetzt wird. Dann brauchen Sie den Clip lediglich wieder auf das Rohr aufzustecken.

Ersatz

Staubbeutel

Papierstaubbeutel (nur bestimmte Gerätetypen)

- 1 Um den vollen Staubbeutel herauszunehmen, heben Sie den Halter mit dem Staubbeutel an den Griffen aus dem Gerät. (Abb. 20)
- 2 Drücken Sie den roten Hebel und halten Sie ihn gedrückt, um das aus Pappe bestehende Vorderteil des Staubbeutels aus der Halterung zu lösen. (Abb. 56)
- 3 Entsorgen Sie den vollen Staubbeutel über den Hausmüll, und setzen Sie einen neuen ein (siehe Kapitel "Für den Gebrauch vorbereiten").

Hinweis: In jedem Satz Originalstaubbeutel Philips Athena ist ein neuer Motorschutzfilter und ein neuer Mikrofilter enthalten.

Mehrwegstaubbeutel (nur bestimmte Gerätetypen)

Anstelle von Papierbeuteln können Sie auch den Mehrwegstaubbeutel (in einigen Ländern im Standardlieferungsumfang enthalten) verwenden. Diesen können Sie entleeren und wieder verwenden.

- 1 Folgen Sie zum Herausnehmen des Mehrwegstaubbeutels den Anweisungen für Papierstaubbeutel.

- 2 Halten Sie den Mehrwegstaubbeutel über einen Mülleimer. (Abb. 57)
- 3 Ziehen Sie den Verschlussclip in einer Seitwärtsbewegung vom Staubbeutel ab. (Abb. 58)
- 4 Leeren Sie den Staubbeutel in den Abfalleimer. (Abb. 59)
- 5 Verschließen Sie den Beutel, indem Sie den Verschlussclip wieder auf dessen unteren Rand aufschieben. (Abb. 60)
- 6 Setzen Sie den Mehrwegstaubbeutel wieder in das Gerät ein. Folgen Sie dazu den Anweisungen für Papierbeutel im Kapitel “Für den Gebrauch vorbereiten”.

Filter

Motorschutzfilter

Verwenden Sie das Gerät keinesfalls ohne eingesetzten Motorschutzfilter.

- ▶ Wechseln Sie den Motorschutzfilter aus, wenn Sie den ersten Staubbeutel aus einer neuen Packung einsetzen. (Abb. 50)

Mikrofilter (nur bestimmte Gerätetypen).

Beim Saugen trockener Substanzen reinigt der Mikrofilter die Abluft, indem er winzig kleine Staubpartikel aus ihr herausfiltert. Die Wirksamkeit des Filters lässt jedoch im Laufe des Gebrauchs allmählich nach.

- ▶ Normalerweise reicht es aus, den Mikrofilter auszutauschen, wenn Sie den ersten Staubbeutel aus einer neuen Packung einsetzen.
- ▶ Die Anzeige am Mikrofilterhalter muss weiß sein. Ist sie erkennbar ergraut, empfiehlt sich ein Austausch des Filters. (Abb. 61)

Wechseln Sie den Filter häufiger, wenn Sie unter Atemwegserkrankungen (z. B. Asthma) oder Allergien (z. B. gegen Pollen, Staub) leiden.

- 1 Ziehen Sie den Mikrofilterhalter nach oben. (Abb. 23)
- 2 Ziehen Sie den gebrauchten Mikrofilter aus dem Halter.
- 3 Setzen Sie den neuen Mikrofilter ein, und schieben Sie den Halter wieder in das Gerät.

Schaumfilter

Wechseln Sie den Schaumfilter, wenn er beschädigt oder stark verschmutzt ist.

Zubehörteile und Filter bestellen

Zubehörteile, Staubbeutel und Filter erhalten Sie über Ihren Händler. Geben Sie dazu bitte die in der nachstehenden Tabelle aufgeführten Typen- oder Servicenummern an.

Zubehör, Filter oder Staubbeutel	Funktion	Beschreibung	Typennummer (Servicenr.)
Staubbeutel, Typ Athena	2-lagige Papierstaubbeutel für normalen Hausstaub. Trockengebrauch.	Satz: 4 Staubbeutel + 1 Motorschutzfilter + 1 Mikrofilter.	HR6947
Mikrofilter	Filtert die Abluft. Trockengebrauch.	Satz: 2 Stück	FC8032
Reinigungsflüssigkeit	Zum Shampooieren von Böden. Wasser hinzugeben. Nassgebrauch.	1 Flasche	HR6965

Zubehör, Filter oder Staubbeutel	Funktion	Beschreibung	Typennummer (Servicennr.)
Schaumfilter	Auf dem Schwimmer anzubringen. Nassgebrauch.	1 Filter	(4822 480 40242)
Hartbodenaufsatz mit 3 Funktionen	Zum Reinigen von Hartböden. Nassgebrauch.	1 Aufsatz	(4322 004 22790)
Polsterdüse	Zum Shampooieren von Möbeln, Wandteppichen usw. Nassgebrauch.	1 Düse	(4822 479 20234)
Diffusor	Shampooieren, Aufsaugen von Flüssigkeiten. Nassgebrauch.	1 Diffusor	(4822 466 62588)
Mehrwegstaubbeutel	Für normalen Hausstaub. Trockengebrauch.	1 Staubbeutel	(4322 480 10215)

Umweltschutz

- Werfen Sie das Gerät am Ende der Lebensdauer nicht in den normalen Hausmüll. Bringen Sie es zum Recycling zu einer offiziellen Sammelstelle. Auf diese Weise helfen Sie, die Umwelt zu schonen.

Garantie und Kundendienst

Benötigen Sie weitere Informationen oder treten Probleme auf, wenden Sie sich bitte an Ihren Philips-Händler oder setzen Sie sich mit einem Philips Service-Center in Ihrem Land in Verbindung (Telefonnummer siehe Garantieschrift). Besuchen Sie auch die Philips Website (www.philips.com). Sie können auch direkt die Service-Abteilung von Philips Domestic Appliances and Personal Care BV kontaktieren.

Γενική περιγραφή (Εικ. 1)

- A** Στεγνή χρήση
- 1 Σύνδεση εύκαμπτου σωλήνα
 - 2 Εύκαμπτος σωλήνας απορρόφησης
 - 3 Μηχανικός έλεγχος ισχύος απορρόφησης
 - 4 Σωλήνας απορρόφησης
 - 5 Τρισκοπικός σωλήνας (μόνο σε συγκεκριμένους τύπους)
 - 6 Κλιπ "παρκαρίσματος" (μόνο σε συγκεκριμένους τύπους)
 - 7 Πέλημα
 - 8 Κουμπί on/off (ενεργοποίησης/απενεργοποίησης) μοτέρ
 - 9 Λαβή
 - 10 Κουμπί περιτύλιξης καλωδίου
 - 11 Μικροφίλτρο (μόνο σε συγκεκριμένους τύπους)
 - 12 Καλώδιο
 - 13 Σχισμή "παρκαρίσματος"
 - 14 Συσφιγκτήρες
 - 15 Μοτέρ
 - 16 Πινακίδιο στοιχείων προϊόντος
 - 17 Σπήριγμα σακούλας
 - 18 Σακούλα
 - 19 Δοχείο
 - 20 Χώρος αποθήκευσης για 2 μικρά εξαρτήματα (μικρή βούρτσα, εξάρτημα για ταπετσαρίες επίπλων, ρύγχος για γωνίες ή εύκαμπο ρύγχος για γωνίες)
- B** Υγρή χρήση
- 1 Κλιπς σωλήνα σαμπουάν
 - 2 Σκανδάλη σαμπουάν
 - 3 Σωλήνες σαμπουάν
 - 4 Συνδέσεις σωλήνα σαμπουάν
 - 5 Δεξαμενή σαμπουάν
 - 6 Κουμπί on/off (ενεργοποίησης/απενεργοποίησης) αντλίας σαμπουάν με λυχνία
 - 7 Εξάρτημα διάχυσης
 - 8 Φίλτρο προστασίας του μοτέρ
 - 9 Καθαριστικό σαμπουάν HR6965 της Philips
 - 10 Φλοτέρ με φίλτρο αφρού
 - 11 Εξάρτημα για ταπετσαρίες επίπλων
 - 12 Πέλημα διπλής εκτόξευσης σαμπουάν
 - 13 Προσαρμογέας για σκληρά δάπεδα

Σημαντικό

Διαβάστε αυτές τις οδηγίες χρήσης προσεκτικά πριν χρησιμοποιήσετε τη συσκευή και φυλάξτε τις για μελλοντική αναφορά.

- **Ελέγξτε εάν η τάση που αναγράφεται στο πινακίδιο στοιχείων προϊόντος αντιστοιχεί στην τοπική τάση ρεύματος προτού συνδέσετε τη συσκευή. Μπορείτε να βρείτε το πινακίδιο στοιχείων προϊόντος στο κάτω μέρος του μοτέρ.**
- **Μην χρησιμοποιείτε τη συσκευή αν το φως, το καλώδιο ή η ίδια η συσκευή έχουν υποστεί φθορά.**
- **Αν το καλώδιο έχει υποστεί φθορά, πρέπει να αντικατασταθεί από ένα κέντρο σέρβις εξουσιοδοτημένο από τη Philips ή από εξίσου εξειδικευμένα άτομα προς αποφυγή κινδύνου.**
- **Να αφαιρείτε πάντα το μικροφίλτρο και τη χάρτινη ή επαναχρησιμοποιήσιμη σακούλα πριν από την υγρή χρήση.**

- ▶ Να τοποθετείτε πάντα το εξάρτημα διάχυσης και το φλοτέρ προτού χρησιμοποιήσετε τη συσκευή για απορρόφηση υγρών.
 - ▶ Μην τοποθετείτε το φινς στην πρίζα εάν η συσκευή δεν είναι καθ'όλα έτοιμη για χρήση. Βεβαιωθείτε ότι τα χέρια σας και το φινς είναι στεγνά όταν συνδέετε ή αποσυνδέετε τη συσκευή από την πρίζα.
 - ▶ Να αφαιρείτε πάντα το φινς από την πρίζα εάν η συσκευή δεν λειτουργεί κανονικά, πριν καθαρίσετε τη συσκευή και πριν ανοίξετε το δοχείο.
 - ▶ Απορροφήστε μόνο στεγνά υλικά και σκόνη εάν έχετε τοποθετήσει τη χάρτινη ή την επαναχρησιμοποιήσιμη σακούλα στη συσκευή.
 - ▶ Μην απορροφάτε ποτέ στάχτες (από σταχτοδοχεία και τζάκια) εάν δεν έχουν κρυώσει εντελώς.
 - ▶ Μην απορροφάτε ποτέ βενζίνη, οινόπνευμα, πετρέλαιο, παραφινέλαιο ή άλλα εύφλεκτα ή εκρηκτικά υγρά.
 - ▶ Μην χρησιμοποιείτε τη συσκευή σε χώρους με εκρηκτικούς ατμούς (βενζίνη, αραιωτικά, διαλύτες).
 - ▶ Όταν χρησιμοποιείτε τη συσκευή για να απορροφήσετε στάχτες, ψιλή άμμο, ασβέστη, τιμεντόσκηνη και παρόμοιες ουσίες, φράσσονται οι πόροι της χάρτινης σακούλας. Σε αυτή την περίπτωση, αντικαταστήστε τη χάρτινη σακούλα, ακόμη και εάν δεν έχει γεμίσει.
 - ▶ Να χρησιμοποιείτε μόνο χάρτινες σακούλες τύπου Athena ή την επαναχρησιμοποιήσιμη σακούλα. Μπορείτε να προμηθευτείτε σακούλες από τον τοπικό σας αντιπρόσωπο. Για τους κωδικούς των τύπων, ανατρέξτε στο κεφάλαιο 'Παραγγελία εξαρτημάτων και φίλτρων'.
 - ▶ Μην χρησιμοποιείτε την ηλεκτρική σκούπα χωρίς το φίλτρο προστασίας του μοτέρ.
 - ▶ Μην βυθίζετε ποτέ το μοτέρ σε νερό.
 - ▶ Μην κατευθύνετε ποτέ το εκτοξευόμενο σαμπουάν σε φινς, πρίζες ή ηλεκτρικές συσκευές.
 - ▶ Να ενεργοποιείτε την αντλία μόνο εφόσον έχετε γεμίσει τη δεξαμενή σαμπουάν, την έχετε τοποθετήσει στη συσκευή και την έχετε συνδέσει με τους δύο σωλήνες σαμπουάν. Να απενεργοποιείτε την αντλία μόλις αδειάσει η δεξαμενή σαμπουάν.
- Η αντλία ενδέχεται να υποστεί βλάβη εάν λειτουργήσει χωρίς υγρό.
- ▶ Φυλάσσετε τη συσκευή και το καθαριστικό σαμπουάν μακριά από τα παιδιά.
 - ▶ Να απενεργοποιείτε πάντα τη συσκευή μετά τη χρήση και να αφαιρείτε το φινς από την πρίζα.
 - ▶ Μετά από υγρή χρήση, πάντα να αδειάζετε, καθαρίζετε και στεγνώνετε το δοχείο. Λειτουργήστε τη συσκευή για λίγα λεπτά απορροφώντας ξηρό αέρα προκειμένου να στεγνώσει το εσωτερικό του σωλήνα και του εύκαμπτου σωλήνα. Έτσι δεν θα υπάρχει δυσάρεστη οσμή την επόμενη φορά που θα χρησιμοποιήσετε την ηλεκτρική σκούπα. Επίσης, θα διατηρηθεί στεγνή η χάρτινη σακούλα.
 - ▶ Για να παρατείνετε τη διάρκεια ζωής της αντλίας σαμπουάν, μία φορά το χρόνο να την καθαρίζετε με μίγμα νερού και λευκού ζυδιού. Ακολουθήστε τις οδηγίες στο κεφάλαιο 'Καθαρισμός και συντήρηση'.
 - ▶ Μην αποθηκεύετε τη συσκευή σε θερμοκρασίες κάτω των 0°C για να μην παγώσει.
 - ▶ Μην στρέψετε τον εύκαμπτο σωλήνα στα μάτια ή τα αυτιά σας και μην τον βάζετε στο στόμα σας όταν η ηλεκτρική σκούπα είναι σε λειτουργία και ο εύκαμπτος σωλήνας είναι συνδεδεμένος στην ηλεκτρική σκούπα.

Ηλεκτρομαγνητικά Πεδία (EMF)

Η συγκεκριμένη συσκευή της Philips συμμορφώνεται με όλα τα πρότυπα που αφορούν τα ηλεκτρομαγνητικά πεδία (EMF). Εάν γίνει σωστός χειρισμός και σύμφωνα με τις οδηγίες του παρόντος εγχειριδίου οδηγιών, η συσκευή είναι ασφαλής στη χρήση βάσει των επιστημονικών αποδείξεων που είναι διαθέσιμες μέχρι σήμερα.

Προετοιμασία για χρήση

Σύνδεση και αποσύνδεση των εξαρτημάτων

Σωλήνας

- 1 Για να συνδέσετε τον εύκαμπτο σωλήνα, τοποθετήστε τον μέσα στη σύνδεση εύκαμπτου σωλήνα ενώ τον στρέψετε λίγο προς τα δεξιά. (Εικ. 2)
- 2 Για να αποσυνδέσετε τον εύκαμπτο σωλήνα, τραβήξτε τον από τη σύνδεση εύκαμπτου σωλήνα ενώ τον στρέψετε λίγο προς τα αριστερά. (Εικ. 3)

Σωλήνας

- 1 Για να συνδέσετε τον σωλήνα, πατήστε το κουμπί με το ελατήριο και τοποθετήστε το στενότερο τμήμα μέσα στο φαρδύτερο τμήμα. (Εικ. 4)
- 2 Το κουμπί πετιέται προς τα πάνω όταν τοποθετείται σωστά στο άνοιγμα.
- 2 Για να αποσυνδέσετε τον σωλήνα, πατήστε το κουμπί με το ελατήριο και τραβήξτε τα τμήματα ώστε να χωριστούν.

Τρισκοπικός σωλήνας (μόνο σε συγκεκριμένους τύπους)

- 1 Προσαρμόστε τον σωλήνα στο μήκος που σας βολεύει κατά τη διάρκεια του σκουπίσματος. Πιέστε τον έναν από τους δύο δακτυλίους προς τα κάτω και τραβήξτε το τμήμα του σωλήνα που είναι πάνω από το δακτύλιο προς τα πάνω ή σπρώξτε το προς τα κάτω. (Εικ. 5)

Πέλμα

- 1 Συνδέστε το πέλμα στο σωλήνα. (Εικ. 6)
- 2 Εάν θέλετε το πέλμα κοντά στα χέρια σας (π.χ. για καθαρισμό σκάλας, επίπλων ή ταπετσαρίας), συνδέστε το πέλμα απευθείας στη χειρολαβή. (Εικ. 7)

Προετοιμάστε την ηλεκτρική σκούπα για στεγνή ή υγρή χρήση.

Σημείωση: Όταν αποσυσκευάζετε τη συσκευή, είναι έτοιμη για υγρή χρήση.

Προετοιμασία για στεγνή χρήση

Να αφαιρείτε πάντα το φλοτέρ και το εξάρτημα διάχυσης και τοποθετείτε το μικροφίλτρο (μόνο σε συγκεκριμένους τύπους) και τη χάρτινη ή επαναχρησιμοποιήσιμη σακούλα προτού σκουπίσετε ξηρές ουσίες.

- 1 Βεβαιωθείτε ότι η συσκευή δεν είναι συνδεδεμένη στην πρίζα.
- 2 Γυρίστε τον σωλήνα σαμπουάν δεξιόστροφα (1) και αφαιρέστε τον από το μοτέρ (2). (Εικ. 8)
- 3 Αφαιρέστε τη δεξαμενή σαμπουάν (Εικ. 9)
- 4 Λύστε τους συσφιγκτήρες. (Εικ. 10)
- 5 Βγάλτε το μοτέρ από το δοχείο σηκώνοντας το από τη λαβή. (Εικ. 11)
- 6 Αναποδογυρίστε το μοτέρ. (Εικ. 12)
- 7 Αφαιρέστε το εξάρτημα διάχυσης από το μοτέρ. (Εικ. 13)
- 8 Αφαιρέστε το φλοτέρ από το δοχείο. (Εικ. 14)
- 9 Τοποθετήστε μια χάρτινη σακούλα ή την επαναχρησιμοποιήσιμη σακούλα. Πατήστε και κρατήστε πατημένο τον κόκκινο μοχλό καθώς τοποθετείτε το μπροστινό τμήμα της σακούλας στο στήριγμα. (Εικ. 15)

10 Τοποθετήστε πρώτα το κάτω άκρο (1). Στη συνέχεια, πιέστε το πάνω άκρο για να εφαρμόσει στη θέση του (2). (Εικ. 16)

Βεβαιωθείτε ότι οι δύο προεξοχές του μπροστινού τμήματος είναι στραμμένες προς τα κάτω και ότι το κέντρο του κάτω άκρου ακουμπά στην προεξοχή του στηρίγματος.

11 Τοποθετήστε το στηρίγμα μαζί με τη σακούλα στη συσκευή με τέτοιο τρόπο ώστε το στηρίγμα να συγκρατείται στη θέση του από τις δύο προεξοχές στο δοχείο. (Εικ. 17)

12 Τοποθετήστε το μοτέρ στη συσκευή και κλείστε τους συσφιγκτήρες ('κλικ'). (Εικ. 18)

13 Τοποθετήστε το μικροφίλτρο στη θέση του (μόνο σε συγκεκριμένους τύπους). (Εικ. 19)

D Δείτε το κεφάλαιο 'Αντικατάσταση' για την αντικατάσταση της χάρτινης σακούλας ή το κεφάλαιο 'Καθαρισμός' για το άδειασμα της επαναχρησιμοποιήσιμης σακούλας.

Προετοιμασία για υγρή χρήση

Να αφαιρείτε πάντα τη χάρτινη ή επαναχρησιμοποιήσιμη σακούλα και το μικροφίλτρο (μόνο σε συγκεκριμένους τύπους) πριν από την υγρή χρήση.

Προετοιμασία για απορρόφηση υγρών

Για την απορρόφηση υγρών, χρειάζεστε το φλοτέρ και το εξάρτημα διάχυσης.

1 Βεβαιωθείτε ότι η συσκευή δεν είναι συνδεδεμένη στην πρίζα.

2 Λύστε τους συσφιγκτήρες. (Εικ. 10)

3 Βγάλτε το μοτέρ από το δοχείο σηκώνοντας το από τη λαβή. (Εικ. 11)

4 Αφαιρέστε την επαναχρησιμοποιήσιμη ή χάρτινη σακούλα (δείτε το κεφάλαιο 'Αντικατάσταση'). (Εικ. 20)

5 Τοποθετήστε το φλοτέρ στο δοχείο κρατώντας το από τη λαβή του. (Εικ. 21)

Σημείωση: Το φλοτέρ εφαρμόζει στη συσκευή μόνο με ένα τρόπο.

6 Αναποδογυρίστε το μοτέρ. (Εικ. 12)

7 Τοποθετήστε το εξάρτημα διάχυσης στο μοτέρ. (Εικ. 22)

8 Τοποθετήστε το μοτέρ στη συσκευή και κλείστε τους συσφιγκτήρες ('κλικ'). (Εικ. 18)

9 Αφαιρέστε το μικροφίλτρο (μόνο σε συγκεκριμένους τύπους). (Εικ. 23)

Σημείωση: Εάν το μικροφίλτρο εκτεθεί σε υπερβολική υγρασία αέρα, χάνει τις ηλεκτροστατικές του ιδιότητες.

Τώρα η συσκευή είναι έτοιμη για απορρόφηση υγρών.

Προετοιμασία για πλύσιμο

Για το πλύσιμο δαπέδων, θα χρειαστείτε το φλοτέρ, το εξάρτημα διάχυσης, τη δεξαμενή σαμπουάν (γεμάτη με σαμπουάν και νερό), το πέλμα διπλής εκτόξευσης και τη σκανδάλη σαμπουάν.

1 Ακολουθήστε τα βήματα 1 έως 9 στο κεφάλαιο 'Προετοιμασία για απορρόφηση υγρών'.

2 Γεμίστε τη δεξαμενή σαμπουάν με κρύο νερό. (Εικ. 24)

3 Προσθέστε μία δόση καθαριστικού σαμπουάν στη γεμάτη δεξαμενή. (Εικ. 25)

4 Προσαρμόστε τη δεξαμενή σαμπουάν στη συσκευή. (Εικ. 26)

5 Τοποθετήστε τον κοντό σωλήνα σαμπουάν στην υποδοχή σύνδεσης της ηλεκτρικής σκούπας (1) και γυρίστε τον αριστερόστροφα (2). (Εικ. 27)

6 Συνδέστε τον μακρύ σωλήνα σαμπουάν στη σκανδάλη σαμπουάν. (Εικ. 28)

- 7** Στερεώστε τη σκανδάλη σαμπουάν στη χειρολαβή του εύκαμπτου σωλήνα απορρόφησης. (Εικ. 29)
 - 8** Τοποθετήστε σταθερά το άκρο από τον μακρύ σωλήνα σαμπουάν στην υποδοχή σύνδεσης στην ηλεκτρική σκούπα ('κλικ'). (Εικ. 30)
 - 9** Για να αποσυνδέσετε τον σωλήνα σαμπουάν, σπρώξτε το δακτύλιο προς τη συσκευή. (Εικ. 31)
 - 9** Στερεώστε τον μακρύ σωλήνα σαμπουάν στον εύκαμπτο σωλήνα απορρόφησης και στον σωλήνα απορρόφησης με τα κλιπς σωλήνα σαμπουάν. (Εικ. 32)
 - 10** Συνδέστε το πέλμα διπλής εκτόξευσης. (Εικ. 6)
- Η συσκευή είναι πλέον έτοιμη για πλύσιμο μαλακών διαπέδων, π.χ. χαλιών και κιλιμών.

Χρήση της συσκευής

- 1** Τραβήξτε το καλώδιο από τη συσκευή και συνδέστε το φισ στην πρίζα. (Εικ. 33)
- 2** Ενεργοποιήστε τη συσκευή. (Εικ. 34)

Στεγνή χρήση

Πέλμα διπλής χρήσης

- 9** Μπορείτε να χρησιμοποιήσετε το πέλμα διπλής χρήσης για να σκουπίσετε σκληρά και μαλακά δάπεδα: (Εικ. 35)
 - Με τη βούρτσα ανοιγμένη, μπορείτε να χρησιμοποιήσετε το πέλμα για να καθαρίσετε σκληρά δάπεδα (ξύλινα, κεραμικά, πέτρινα και συνθετικά δάπεδα)
 - Με τη βούρτσα κλειστή, μπορείτε να χρησιμοποιήσετε το πέλμα για να καθαρίσετε μαλακά δάπεδα (χαλιά και κιλίμια)

Υγρή χρήση

Απορρόφηση υγρών

- 9** Όταν απορροφάτε νερό από σημείο που είναι ψηλότερα από την ίδια τη συσκευή (π.χ. υδρορροή ή δεξαμενή νερού στη σκεπή), η συσκευή λειτουργεί αναπόφευκτα ως σιφόνι. Κατά συνέπεια, το δοχείο γεμίζει γρηγορότερα από ό,τι συνήθως και υπάρχει πιθανότητα υπερχειλίσης. Βεβαιωθείτε ότι σε καμία περίπτωση δεν θα υπερβείτε τη μέγιστη χωρητικότητα του δοχείου (9 λίτρα/2 γαλόνια). Σε τακτικά χρονικά διαστήματα, να σηκώνετε το πέλμα από το νερό, να απενεργοποιείτε τη συσκευή, να αποσυνδέετε το φισ από την πρίζα και να αδειάζετε το δοχείο. (Εικ. 36)

Πλύσιμο χαλιών

- 1** Μετακινείτε το πέλμα σύμφωνα με τη φορά του πέλους.
- 2** Απλώστε σαμπουάν πιέζοντας τη σκανδάλη στη χειρολαβή του σωλήνα. (Εικ. 37)
- 3** Καλύψτε όλη την περιοχή που θα καθαριστεί με αλληλοεπικαλυπτόμενες δόσεις σαμπουάν.

Σημείωση: Εάν εξακολουθούν να υπάρχουν ίχνη υγρού στην περιοχή που έχετε μόλις καθαρίσει, περάστε για μία ακόμη φορά την περιοχή με την ηλεκτρική σκούπα χωρίς σαμπουάν.

- 4** Μετά το πλύσιμο, αφήστε τη σκανδάλη και απενεργοποιήστε την αντλία. Αφήστε τη συσκευή ενεργοποιημένη. (Εικ. 38)
- 5** Σηκώστε το πέλμα από το δάπεδο. Στη συνέχεια, απορροφήστε για λίγα λεπτά ξηρό αέρα προκειμένου να στεγνώσει το εσωτερικό του εύκαμπτου σωλήνα και του σωλήνα απορρόφησης. (Εικ. 39)
- 6** Απενεργοποιήστε τη συσκευή.

Ανάλογα με το βαθμό λεκιάσματος, μπορείτε να χρησιμοποιήσετε (και να συνδυάσετε!) τις ακόλουθες τρεις τεχνικές πλυσίματος χαλιών.

► Φρεσκάρισμα

- Εάν το χαλί (ή ένα μέρος του) χρειάζεται ένα απλό φρεσκάρισμα, δεν χρειάζεται να ρίξετε πολύ σαμπουάν.
- Αρκεί μόνο να ρίξετε σαμπουάν όταν κάνετε το πρώτο πέρασμα προς τη μεριά σας.
- Στη συνέχεια, αφήστε τη σκανδάλη και περάστε μερικές φορές το πέλμα πάνω από την καθαρισμένη περιοχή χωρίς να ρίξετε σαμπουάν.

► Βαθύς καθαρισμός

- Για βαθύ καθαρισμό ενός πολύ βρόμικου χαλιού ή μέρους ενός χαλιού, περάστε μερικές φορές το πέλμα πάνω από την περιοχή που θα καθαριστεί καθώς απλώνετε το σαμπουάν.

► Σχολαστικός καθαρισμός

- Για σχολαστικό καθαρισμό εξαιρετικά λερωμένων περιοχών ή επίμονων λεκέδων, απενεργοποιήστε το μοτέρ αλλά διατηρήστε την αντλία σε λειτουργία.
- Πιέστε τη σκανδάλη για να απλώσετε σαμπουάν.
- Αφήστε το σαμπουάν να δράσει στην περιοχή για αρκετά λεπτά προτού ενεργοποιήσετε και πάλι το μοτέρ για να απορροφήσετε το σαμπουάν.
- Προσέξτε να μην απλώσετε πολύ μεγάλη ποσότητα σαμπουάν, καθώς αυτό ενδέχεται να φθείρει το χαλί.

Συμβουλές πλυσίματος χαλιών:

- Ποτέ μην πλένετε δάπεδα που δεν είναι αδιάβροχα. Εάν έχετε αμφιβολία, να επικοινωνείτε με τον προμηθευτή του χαλιού.
- Μην χρησιμοποιείτε το σαμπουάν σε ευαίσθητα υφάσματα και χειροποίητα χαλιά ή χαλιά με μη ανεξίτηλα χρώματα.
- Ελέγξτε τη χρωματική σταθερότητα του χαλιού σας ρίχνοντας σε ένα λευκό πανί μερικές σταγόνες σαμπουάν διαλυμένο στο νερό. Στη συνέχεια, τρίψτε το πανί σε ένα σημείο του χαλιού που συνήθως δεν φαίνεται. Εάν δεν υπάρχουν ίχνη βαφής στο πανί, τα χρώματα του χαλιού είναι πιθανώς ανεξίτηλα.
- Ωστόσο, εάν το χαλί ξεβάψει πάνω στο πανί, μην χρησιμοποιήσετε σαμπουάν για το πλύσιμο του χαλιού. Εάν έχετε αμφιβολία, επικοινωνήστε με κάποιον ειδικό.
- Σκουπίστε πολύ καλά με την ηλεκτρική σκούπα όλη την περιοχή προτού ξεκινήσετε το πλύσιμο.
- Βεβαιωθείτε ότι το δωμάτιο έχει επαρκή εξαερισμό κατά τη διάρκεια και μετά το πλύσιμο για καλύτερο και γρηγορότερο στέγνωμα.
- Αφήστε το χαλί να στεγνώσει καλά προτού το πατήσετε: οι φρεσκαρισμένες περιοχές συνήθως χρειάζονται 30 λεπτά για να στεγνώσουν, ενώ τα τμήματα που καθαρίζονται βαθιά χρειάζονται περίπου 2 ώρες για να στεγνώσουν. Φυσικά, ο χρόνος στεγνώματος εξαρτάται επίσης από την ποσότητα σαμπουάν που χρησιμοποιήθηκε, τη θερμοκρασία, την υγρασία του αέρα και τον εξαερισμό.
- Το διαφανές πέλμα διπλής εκτόξευσης και το διαφανές εξάρτημα για ταπεταρίες επίπλων σας επιτρέπουν να διαπιστώσετε εάν το χαλί ή το σκληρό δάπεδο είναι καθαρό. Απλά κοιτάξτε το χρώμα του εξαχθέντος διαλύματος.

Πλύσιμο σκληρών δαπέδων

- Ο προσαρμογέας 3 χρήσεων για σκληρά δάπεδα, που προσαρμόζεται στο πέλμα διπλής εκτόξευσης, αποτελείται από τρία γνωστά εργαλεία καθαρισμού: (Εικ. 40)

- 1 μια βούρτσα που αποδεσμεύει τη βρομιά που κολλάει στο δάπεδο,
- 2 ένα σφουγγάρι για απελευθέρωση, διανομή και τρίψιμο με το σαμπουάν,
- 3 ένα ελαστικό μάκτρο για τη συλλογή του σαμπουάν από το δάπεδο ώστε να μπορεί να απορροφηθεί.

- 1 Εφαρμόστε τον προσαρμογέα σκληρών δαπέδων στο πέλμα διπλής εκτόξευσης σαμπουάν. (Εικ. 41)

- 2 Μετακινείτε το πέλμα σύμφωνα με τη φορά του πέλους.
- 3 Απλώστε σαμπουάν πιέζοντας τη σκανδάλη στη χειρολαβή του σωλήνα. Για αποτελεσματικό τρίψιμο, κάντε παλινδρομικές κινήσεις όπως κάνετε και με μια κοινή ηλεκτρική σκούπα. Κανονικά είναι αρκετό να απλώσετε σαμπουάν μόνο όταν μετακινείτε το πέλμα προς τα εμπρός. (Εικ. 42)

Σημείωση: Μην κάνετε μεγάλες “διαδρομές” με τη σκούπα.

- 4 Για να στεγνώσετε το δάπεδο, μετακινήστε αργά το πέλμα προς τα πίσω. Βεβαιωθείτε ότι μόνο το ελαστικό μάκτρο βρίσκεται σε επαφή με το δάπεδο και μην ρίξετε σαμπουάν. (Εικ. 43)
- 5 Για αποτελεσματική αφαίρεση του σαμπουάν, καλύψτε την περιοχή με αλληλοεπικαλυπτόμενα “περάσματα” και ολοκληρώστε με ένα κόντρα πέρασμα όπως φαίνεται στην εικόνα. (Εικ. 44)
- 6 Μετά το πλύσιμο, αφήστε τη σκανδάλη και απενεργοποιήστε την αντλία. Αφήστε τη συσκευή ενεργοποιημένη. (Εικ. 38)
- 7 Σηκώστε το πέλμα από το δάπεδο. Στη συνέχεια, απορροφήστε για λίγα λεπτά ξηρό αέρα προκειμένου να στεγνώσει το εσωτερικό του εύκαμπτου σωλήνα και του σωλήνα απορρόφησης. (Εικ. 39)
- 8 Απενεργοποιήστε τη συσκευή.

Πλύσιμο επίπλων

Το εξάρτημα για ταπετσαρίες επίπλων σας επιτρέπει το πλύσιμο επίπλων, ταπετσαρίας, κουρτινών κλπ.

- 1 Συνδέστε το εξάρτημα για ταπετσαρίες επίπλων κατευθείαν στη χειρολαβή. (Εικ. 45)
- 2 Πλύνετε το ύφασμα με τον ίδιο τρόπο που περιγράφεται για τα δάπεδα. (Εικ. 46)

Καθαρισμός και συντήρηση

Να απενεργοποιείτε πάντα τη συσκευή και να αφαιρείτε το φινι από την πρίζα πριν από τον καθαρισμό της συσκευής.

Μπορείτε να καθαρίσετε όλα τα μέρη της συσκευής, συμπεριλαμβανομένου του δοχείου, με ένα υγρό πανί.

Φροντίστε να μην εισέλθει νερό στο μοτέρ!

Μετά από υγρή χρήση

- 1 Αδειάστε, καθαρίστε και στεγνώστε το δοχείο.
- 2 Λειτουργήστε τη συσκευή απορροφώντας ξηρό αέρα για λίγα λεπτά προκειμένου να στεγνώσει το εσωτερικό του σωλήνα και του εύκαμπτου σωλήνα.

Επαναχρησιμοποιήσιμη σακούλα (μόνο σε συγκεκριμένους τύπους)

Εάν χρησιμοποιείτε την επαναχρησιμοποιήσιμη σακούλα, να καθαρίζετε το φίλτρο προστασίας του μοτέρ μια φορά το χρόνο σε χλιαρό νερό.

Βεβαιωθείτε ότι το φίλτρο έχει στεγνώσει τελείως προτού το επανατοποθετήσετε στην ηλεκτρική σκούπα.

Φλοτέρ με φίλτρο αφρού

- 1 Ξεπλύνετε το φλοτέρ και το φίλτρο αφρού. (Εικ. 47)
- ▶ Για μακρά διάρκεια ζωής του φίλτρου αφρού, αφαιρέστε το προσεκτικά από το φλοτέρ. (Εικ. 48)

- Καθαρίστε το φίλτρο ξεχωριστά. (Εικ. 49)

Για απομάκρυνση του πλεονάζοντος νερού, στύψτε χωρίς να συστρέψετε το φίλτρο αφρού!

Φίλτρο προστασίας του μοτέρ

- 1 Το φίλτρο προστασίας του μοτέρ μπορεί να αφαιρεθεί για να καθαριστεί. (Εικ. 50)
- 2 Ξεπλύντε στη βρύση το φίλτρο προστασίας του μοτέρ. (Εικ. 51)

Μην ξεχάσετε να τοποθετήσετε το φίλτρο προστασίας του μοτέρ ξανά στη θέση του.

Πέλημα διπλής εκτόξευσης

- 1 Ξεπλύντε στη βρύση το πέλημα διπλής εκτόξευσης. (Εικ. 52)
- 2 Αφαιρέστε τον προσαρμογέα για σκληρά δάπεδα και καθαρίστε τον ξεχωριστά. (Εικ. 41)
- 3 Γεμίστε το δοχείο με χλιαρό καθαρό νερό. Αντλήστε το νερό μέσω των δύο σωλήνων σαμπουάν, αδειάζοντας το στο νεροχύτη ή στην τουαλέτα. Έτσι αποτρέπεται η κατακάλιση από κατάλοιπα του σαμπουάν στο εσωτερικό των σωλήνων και το φράξιμο τους.

Αντλία σαμπουάν

Για να παρατείνετε τη διάρκεια ζωής της αντλίας σαμπουάν, μία φορά το χρόνο να την καθαρίζετε με μίγμα νερού και λευκού ξυδιού.

- 1 Γεμίστε τη δεξαμενή σαμπουάν με 1 λίτρο λευκό ξύδι και συμπληρώστε με χλιαρό καθαρό νερό.
- 2 Αφήστε τη συσκευή στη λειτουργία πλυσίματος μέχρι να αδειάσει η δεξαμενή σαμπουάν. Συλλέξτε το διάλυμα ξυδιού σε κουβά.
- 3 Επαναλάβετε τη διαδικασία με 1 λίτρο καθαρό νερό για να ξεπλύνετε τυχόν κατάλοιπα του ξυδιού.

Αποθήκευση

- 1 Απενεργοποιήστε τη συσκευή και αφαιρέστε το φιν από την πρίζα.
- 2 Πατήστε το κουμπί περιτύλιξης καλωδίου. (Εικ. 53)
- Το καλώδιο περιτυλίγεται αυτόματα στο εσωτερικό της συσκευής.

Σημείωση: Όταν η δεξαμενή σαμπουάν είναι προσαρμοσμένη στη συσκευή, το καλώδιο δεν περιτυλίγεται τελείως στο εσωτερικό της συσκευής όταν πατήσετε το κουμπί περιτύλιξης καλωδίου.

- 3 Αποθηκεύστε τα μικρά εξαρτήματα όπως φαίνεται στην εικόνα. (Εικ. 54)
- 4 Μόνο σε συγκεκριμένους τύπους: για “παρκάρισμα” του σωλήνα, τοποθετήστε το κλιπ “παρκαρίσματος” μέσα στη σχισμή “παρκαρίσματος” στο πλαϊνό μέρος της συσκευής. (Εικ. 55)

Σημείωση: Για να αποφύγετε μια κατά λάθος ζημιά της συσκευής, το κλιπ “παρκαρίσματος” βγαίνει από το σωλήνα ή τη συσκευή μετά από βίαιο τράβηγμα ή κρούση του σωλήνα. Εάν συμβεί αυτό, μπορείτε απλά να επανατοποθετήσετε το κλιπ “παρκαρίσματος” στο σωλήνα.

Αντικατάσταση

Σακούλα

Χάρτινη σακούλα (μόνο σε συγκεκριμένους τύπους)

- 1 Για να αφαιρέσετε τη σακούλα όταν είναι γεμάτη, σηκώστε το στήριγμα μαζί με τη σακούλα από τη συσκευή πιάνοντας τα από τις λαβές. (Εικ. 20)
- 2 Πατήστε και κρατήστε πατημένο τον κόκκινο μοχλό για να απελευθερώσετε το μπροστινό χαρτόνι της σακούλας. (Εικ. 56)
- 3 Πετάξτε στα απορρίμματα τη γεμάτη σακούλα και τοποθετήστε μια καινούρια (δείτε το κεφάλαιο 'Προετοιμασία για χρήση').

Σημείωση: Ένα καινούριο φίλτρο προστασίας του μοτέρ και ένα καινούριο μικροφίλτρο παρέχονται με κάθε σετ αυθεντικών χάρτινων σακουλών Athena της Philips.

Επαναχρησιμοποιήσιμη σακούλα (μόνο σε συγκεκριμένους τύπους)

Αντί για χάρτινες σακούλες, μπορείτε να χρησιμοποιήσετε την επαναχρησιμοποιήσιμη σακούλα (καθιερωμένο σε ορισμένες χώρες). Μπορείτε να αδειάζετε και να χρησιμοποιείτε επανειλημμένα την επαναχρησιμοποιήσιμη σακούλα.

- 1 Για να αφαιρέσετε την επαναχρησιμοποιήσιμη σακούλα, ακολουθήστε τις οδηγίες αφαίρεσης χάρτινης σακούλας.
- 2 Κρατήστε την επαναχρησιμοποιήσιμη σακούλα πάνω από έναν κάδο απορριμμάτων. (Εικ. 57)
- 3 Αφαιρέστε το κλιπ σφράγισης από τη σακούλα τραβώντας το προς τα πλάγια. (Εικ. 58)
- 4 Αδειάστε τη σακούλα στον κάδο απορριμμάτων. (Εικ. 59)
- 5 Κλείστε τη σακούλα επαναφέροντας το κλιπ σφράγισης στο κάτω άκρο της σακούλας. (Εικ. 60)
- 6 Τοποθετήστε την επαναχρησιμοποιήσιμη σακούλα στη συσκευή. Ακολουθήστε τις οδηγίες για την τοποθέτηση χάρτινης σακούλας στο κεφάλαιο 'Προετοιμασία για χρήση'.

Φίλτρο

Φίλτρο προστασίας του μοτέρ

Μην χρησιμοποιείτε ποτέ τη συσκευή χωρίς το φίλτρο προστασίας του μοτέρ.

- Αντικαταστήστε το φίλτρο προστασίας του μοτέρ ταυτόχρονα με την τοποθέτηση της πρώτης από ένα καινούριο σετ χάρτινων σακουλών. (Εικ. 50)

Μικροφίλτρο (μόνο σε συγκεκριμένους τύπους)

Όταν απορροφάτε ξηρές ουσίες, το ηλεκτροστατικό μικροφίλτρο καθαρίζει τον αποβαλλόμενο αέρα αφαιρώντας τα μικροσκοπικά σωματίδια σκόνης. Η αποτελεσματικότητά του φίλτρου μειώνεται βαθμιαία με τη χρήση.

- Κανονικά είναι επαρκής η αντικατάσταση του μικροφίλτρου ταυτόχρονα με την τοποθέτηση της πρώτης από ένα καινούριο σετ χάρτινων σακουλών.
- Η ένδειξη της υποδοχής του μικροφίλτρου πρέπει να παραμένει λευκή. Εάν το φίλτρο είναι εμφανώς γκρι, σας συμβουλευόμαστε να το αντικαταστήσετε. (Εικ. 61)

Να αντικαθιστάτε το φίλτρο συχνότερα εάν πάσχετε από κάποια νόσο του αναπνευστικού (π.χ. άσθμα) ή εάν είστε αλλεργικοί (π.χ. στη γύρη, τη σκόνη, κλπ).

- 1 Τραβήξτε την υποδοχή του μικροφίλτρου προς τα πάνω. (Εικ. 23)
- 2 Βγάλτε το παλιό μικροφίλτρο από την υποδοχή.

3 Τοποθετήστε το καινούριο μικροφίλτρο στην υποδοχή και επανατοποθετήστε την υποδοχή στη συσκευή.

Φίλτρο αφρού

Αντικαταστήστε το φίλτρο αφρού εάν έχει υποστεί ζημιά ή είναι πολύ βρόμικο.

Παραγγελία εξαρτημάτων και φίλτρων

Εξαρτήματα, σακούλες και φίλτρα διατίθενται από τον τοπικό σας αντιπρόσωπο. Κατά την παραγγελία, να αναφέρετε τον σωστό τύπο ή αριθμό σέρβις που αναγράφεται στον παρακάτω πίνακα.

Εξάρτημα, φίλτρο ή σακούλα	Εφαρμογή	Περιγραφή	Τύπος (αρ. σέρβις)
Σακούλες, τύπου Athena	Χάρτινες σακούλες για την κανονική οικιακή σκόνη. Στεγνή χρήση.	Σετ: 4 σακούλες + 1 φίλτρο προστασίας του μοτέρ + 1 μικροφίλτρο.	HR6947
Μικροφίλτρο	Φιλτράρει τον αποβαλλόμενο αέρα. Στεγνή χρήση.	Σετ: 2 τεμάχια	FC8032
Καθαριστικό σαμπουάν	Για πλύσιμο δαπέδων. Προσθέστε σε νερό. Υγρή χρήση.	1 φιάλη	HR6965
Φίλτρο αφρού	Τοποθετείται στο φλοτέρ. Υγρή χρήση.	1 φίλτρο	(4822 480 40242)
Προσαρμογέας 3 χρήσεων για σκληρά δάπεδα	Για καθαρισμό σκληρών δαπέδων. Υγρή χρήση.	1 προσαρμογέας	(4322 004 22790)
Εξάρτημα για ταπετσαρίες επίπλων	Για πλύσιμο επίπλων, ταπετσαρίας κλπ. Υγρή χρήση.	1 εξάρτημα	(4822 479 20234)
Εξάρτημα διάχυσης	Πλύσιμο, απορρόφηση υγρών. Υγρή χρήση.	1 εξάρτημα διάχυσης	(4822 466 62588)
Επαναχρησιμοποιήσιμη σακούλα	Για την κανονική οικιακή σκόνη. Στεγνή χρήση.	1 σακούλα	(4322 480 10215)

Περιβάλλον

- Στο τέλος της ζωής της συσκευής μην την πετάξετε μαζί με τα συνηθισμένα απορρίμματα του σπιτιού σας, αλλά παραδώστε την σε ένα επίσημο σημείο συλλογής για ανακύκλωση. Με αυτόν τον τρόπο θα βοηθήσετε στην προστασία του περιβάλλοντος.

Εγγύηση & σέρβις

Εάν χρειάζεστε κάποιες πληροφορίες ή αντιμετωπίζετε κάποιο πρόβλημα, παρακαλούμε επισκεφτείτε την ιστοσελίδα της Philips στη διεύθυνση www.philips.com ή επικοινωνήστε με το Τμήμα Εξυπηρέτησης Πελατών της Philips στη χώρα σας (θα βρείτε το τηλέφωνο στο διεθνές φυλλάδιο εγγύησης). Εάν δεν υπάρχει Τμήμα Εξυπηρέτησης Πελατών στη χώρα σας, απευθυνθείτε στον τοπικό σας αντιπρόσωπο της Philips ή επικοινωνήστε με ένα εξουσιοδοτημένο κέντρο σέρβις των Οικιακών Συσκευών και Ειδών Προσωπικής Φροντίδας της Philips.

Description générale (fig. 1)

- A** Mode à sec
- 1 Raccord du tuyau
 - 2 Tuyau d'aspiration
 - 3 Commande mécanique de la puissance d'aspiration
 - 4 Tube d'aspiration
 - 5 Tube télescopique (certains modèles uniquement)
 - 6 Clip de rangement (certains modèles uniquement)
 - 7 Embout
 - 8 Bouton marche/arrêt du moteur
 - 9 Poignée
 - 10 Bouton d'enroulement du cordon
 - 11 Microfiltre (certains modèles uniquement)
 - 12 Cordon d'alimentation
 - 13 Logement du tube
 - 14 Brides
 - 15 Bloc moteur
 - 16 Plaque signalétique
 - 17 Support du sac
 - 18 Sac
 - 19 Cuve
 - 20 Compartiment de rangement pour 2 petits accessoires (petite brosse, petit embout, suceur plat ou suceur plat flexible)
- B** Mode humide (utilisation avec des liquides)
- 1 Clips des tuyaux à shampoing
 - 2 Gâchette à shampoing
 - 3 Tuyaux à shampoing
 - 4 Raccords des tuyaux à shampoing
 - 5 Réservoir à shampoing
 - 6 Bouton marche/arrêt de la pompe à shampoing avec voyant
 - 7 Diffuseur
 - 8 Filtre de protection du moteur
 - 9 Liquide de nettoyage Philips HR6965
 - 10 Bloc flotteur avec filtre en mousse
 - 11 Embout pour tissus d'ameublement
 - 12 Embout shampoing à double injection
 - 13 Adaptateur pour sols durs

Important

Avant d'utiliser l'appareil, lisez les instructions ci-dessous et conservez ce mode d'emploi pour un usage ultérieur:

- ▶ Vérifiez si la tension indiquée sur la plaque signalétique correspond bien à la tension secteur locale avant de brancher l'appareil. Cette plaque se trouve sous le bloc moteur.
- ▶ N'utilisez jamais l'appareil si la fiche, le cordon d'alimentation ou l'appareil lui-même est endommagé.
- ▶ Si le cordon d'alimentation est endommagé, il doit être remplacé par Philips ou un Centre Service Agréé afin d'éviter tout accident.
- ▶ Ôtez toujours le microfiltre et le sac en papier ou réutilisable avant toute utilisation en mode humide.
- ▶ Installez toujours le diffuseur et le bloc flotteur avant d'aspirer des liquides.

- ⓓ Ne branchez pas l'appareil sur le secteur tant que celui-ci n'est pas prêt à l'emploi. Veillez à ce que vos mains et la prise électrique soient sèches avant de brancher ou de débrancher l'appareil.
- ⓓ Débranchez toujours l'appareil en cas de dysfonctionnement, avant de le nettoyer ou d'ouvrir la cuve.
- ⓓ N'utilisez jamais l'aspirateur en mode à sec sans y avoir installé un sac en papier ou réutilisable.
- ⓓ N'aspirez jamais de cendres encore chaudes (dans un cendrier ou une cheminée).
- ⓓ N'aspirez jamais d'essence, de white-spirit, de gazole, de paraffine ou d'autres liquides inflammables ou explosifs.
- ⓓ N'utilisez pas l'appareil dans des pièces contenant des gaz explosifs (essence, diluants, solvants).
- ⓓ Lorsque vous aspirez des cendres, du sable fin, de la chaux, de la poussière de ciment ou d'autres substances similaires, les pores du sac en papier se bouchent. Dans ce cas, remplacez le sac en papier, même s'il n'est pas plein.
- ⓓ Utilisez exclusivement des sacs en papier Athena ou le sac réutilisable. Vous pouvez vous les procurer auprès de votre revendeur. Vous trouverez les références de ces articles dans le chapitre « Commande d'accessoires et de filtres ».
- ⓓ N'utilisez jamais l'aspirateur sans filtre de protection du moteur.
- ⓓ Ne plongez jamais le bloc moteur dans l'eau.
- ⓓ Ne dirigez jamais un jet de shampoing vers des fiches, des prises ou des appareils électriques.
- ⓓ N'activez la pompe qu'une fois le réservoir à shampoing rempli, installé dans l'appareil et relié aux deux tuyaux de shampoing. Désactivez la pompe dès que le réservoir est vide.

La pompe pourrait s'endommager en tournant à vide.

- ⓓ Conservez l'appareil et le liquide de nettoyage hors de portée des enfants.
- ⓓ Mettez toujours l'appareil hors tension après utilisation et débranchez-le du secteur.
- ⓓ Videz, nettoyez et séchez toujours la cuve après une utilisation en mode humide. Aspirez de l'air sec pendant quelques minutes pour sécher l'intérieur du tube et du tuyau. Vous éviterez ainsi que des mauvaises odeurs n'apparaissent à la prochaine utilisation ou que le sac en papier ne prenne l'humidité.
- ⓓ Pour optimiser la durée de vie de la pompe à shampoing, nettoyez-la une fois par an avec du vinaigre blanc dilué dans de l'eau. Suivez les instructions présentées dans le chapitre « Nettoyage et entretien ».
- ⓓ Pour évitez qu'il ne gèle, ne stockez pas l'appareil à des températures négatives.
- ⓓ Ne dirigez pas le tuyau vers les yeux ou les oreilles et ne le placez pas dans votre bouche lorsque l'aspirateur est sous tension et que le tuyau y est raccordé.

Champs électromagnétiques

Cet appareil Philips est conforme à toutes les normes relatives aux champs électromagnétiques (CEM). Il répond aux règles de sécurité établies sur la base des connaissances scientifiques actuelles s'il est manipulé correctement et conformément aux instructions de ce mode d'emploi.

Avant utilisation

Montage et retrait des accessoires

Tuyau

- 1** Pour raccorder le tuyau, insérez-le dans le raccord de tuyau en le tournant légèrement dans le sens des aiguilles d'une montre. (fig. 2)
- 2** Pour détacher le tuyau, sortez-le du raccord de tuyau en le tournant légèrement dans le sens inverse des aiguilles d'une montre. (fig. 3)

Tube

- 1 Pour raccorder le tube, appuyez sur le bouton et insérez l'extrémité fine dans la partie plus large. (fig. 4)
- ▶ Le bouton ressort une fois le tube inséré correctement dans l'orifice.
- 2 Pour détacher le tube, appuyez sur le bouton et séparez les deux parties.

Tube télescopique (certains modèles uniquement)

- 1 Réglez le tube à la longueur qui vous convient. Pour cela, poussez l'un des deux colliers vers le bas tout en tirant ou en poussant sur la partie du tube au-dessus du collier. (fig. 5)

Embout

- 1 Fixez l'embout sur le tube. (fig. 6)
- 2 Si vous souhaitez avoir l'embout à portée de main (pour nettoyer des marches d'escalier, un meuble, des tissus d'ameublement ou des tapisseries par exemple), fixez-le directement au niveau de la poignée. (fig. 7)

Préparez l'aspirateur en fonction de son utilisation : mode à sec ou humide.

Remarque : Une fois l'appareil déballé, il est prêt pour être utilisé en mode humide.

Avant utilisation en mode à sec

Retirez toujours le bloc flotteur et le diffuseur. Insérez le microfiltre (certains modèles uniquement), ainsi que le sac en papier ou réutilisable avant d'utiliser l'aspirateur en mode à sec.

- 1 Assurez-vous que l'appareil est débranché.
 - 2 Tournez le tuyau à shampoing dans le sens des aiguilles d'une montre (1), puis sortez-le du bloc moteur (2). (fig. 8)
 - 3 Retrait du réservoir à shampoing (fig. 9)
 - 4 Ouvrez les brides. (fig. 10)
 - 5 Retirez le bloc moteur de la cuve à l'aide de la poignée. (fig. 11)
 - 6 Retournez le bloc moteur. (fig. 12)
 - 7 Retirez le diffuseur du bloc moteur. (fig. 13)
 - 8 Retirez le bloc flotteur de la cuve. (fig. 14)
 - 9 Insérez un sac en papier ou réutilisable. Appuyez sur le levier rouge pendant que vous placez l'avant du sac dans le support. (fig. 15)
 - 10 Insérez d'abord le bord inférieur (1), puis appuyez sur le bord supérieur pour le mettre en place (2). (fig. 16)
- Veillez à ce que les deux parties en saillie à l'avant soient orientées vers le bas et que le milieu du bord inférieur se trouve sur le rebord du support.
- 11 Insérez le support et le sac dans l'appareil de manière à ce que le support soit maintenu par les deux rebords de la cuve. (fig. 17)
 - 12 Remettez le bloc moteur en place dans l'appareil, puis refermez les brides (clic). (fig. 18)
 - 13 Mettez le microfiltre en place (certains modèles uniquement). (fig. 19)
 - ▶ Reportez-vous au chapitre « Remplacement » pour remplacer le sac en papier et au chapitre « Nettoyage » pour vider le sac réutilisable.

Avant utilisation en mode humide

Ôtez toujours le sac en papier ou réutilisable et le microfiltre (certains modèles uniquement) avant toute utilisation en mode humide.

Avant l'aspiration de liquides

Pour aspirer des liquides, le bloc flotteur et le diffuseur doivent être installés dans l'appareil.

- 1** Assurez-vous que l'appareil est débranché.
- 2** Ouvrez les brides. (fig. 10)
- 3** Retirez le bloc moteur de la cuve à l'aide de la poignée. (fig. 11)
- 4** Retirez le sac en papier ou réutilisable (voir le chapitre « Remplacement »). (fig. 20)
- 5** Insérez le bloc flotteur dans la cuve à l'aide de la poignée. (fig. 21)

Remarque : Le bloc flotteur ne peut être installé dans l'appareil que dans une seule position.

- 6** Retournez le bloc moteur. (fig. 12)
- 7** Insérez le diffuseur dans le bloc moteur. (fig. 22)
- 8** Remettez le bloc moteur en place dans l'appareil, puis refermez les brides (clic). (fig. 18)
- 9** Retirez le microfiltre (certains modèles uniquement). (fig. 23)

Remarque : Si le microfiltre est exposé à un air trop humide, il risque de perdre ses propriétés électrostatiques.

L'appareil est désormais prêt à aspirer des liquides.

Avant le nettoyage à l'eau

Pour nettoyer des sols textiles à l'eau, le bloc flotteur, le diffuseur, le réservoir à shampoing (rempli d'eau et de shampoing), l'embout à double injection et la gâchette à shampoing doivent être installés sur l'appareil.

- 1** Suivez les étapes 1 à 9 de la section « Avant l'aspiration de liquides ».
- 2** Remplissez le réservoir à shampoing d'eau froide. (fig. 24)
- 3** Ajoutez une mesure de liquide de nettoyage dans l'eau. (fig. 25)
- 4** Fixez le réservoir à shampoing sur l'appareil. (fig. 26)
- 5** Insérez le petit tuyau à shampoing dans le raccord de l'aspirateur (1) et tournez-le dans le sens inverse des aiguilles d'une montre (2). (fig. 27)
- 6** Raccordez le grand tuyau à shampoing à la gâchette à shampoing. (fig. 28)
- 7** Fixez la gâchette à shampoing sur la poignée du tuyau d'aspiration. (fig. 29)
- 8** Insérez fermement l'extrémité du grand tuyau à shampoing dans le raccord de l'aspirateur (clic). (fig. 30)
- 9** Pour détacher le tuyau à shampoing, poussez l'anneau vers l'appareil. (fig. 31)
- 9** Fixez le grand tuyau à shampoing sur le tuyau et sur le tube d'aspiration à l'aide des clips. (fig. 32)
- 10** Fixez l'embout à double injection. (fig. 6)

L'appareil est maintenant prêt à nettoyer des sols textiles, tels que des moquettes ou des tapis.

Utilisation de l'appareil

- 1** Sortez le cordon d'alimentation de l'appareil et branchez-le sur une prise secteur. (fig. 33)

2 Allumez l'appareil. (fig. 34)**Mode à sec****Embout convertible**

- L'embout convertible vous permet de passer l'aspirateur sur des sols durs ou textiles. (fig. 35)
 - Faites sortir la brosse pour nettoyer des sols durs (parquet, carrelage, pierre et revêtements synthétiques).
 - Rentrez la brosse pour nettoyer des sols textiles (moquette et tapis).

Mode humide (utilisation avec des liquides)**Aspiration de liquides**

- Lorsque vous aspirez de l'eau située plus haut que l'appareil lui-même (par exemple, dans une gouttière ou un réservoir d'eau sur le toit), celui-ci fonctionne inévitablement comme un siphon. La cuve se remplit donc plus rapidement et peut déborder. Veillez à ne jamais dépasser la capacité maximale de la cuve (9 litres). Pensez régulièrement à sortir l'embout de l'eau, éteindre l'appareil, le débrancher de la prise secteur et vider la cuve. (fig. 36)

Nettoyage des tapis à l'eau

- 1** Démarrez le plus loin possible de la porte et rapprochez-vous en au fur et à mesure.
- 2** Appliquez le shampoing en actionnant la gâchette située sur la poignée du tube. (fig. 37)
- 3** Faites en sorte que les passages se chevauchent pour couvrir toute la zone à nettoyer.

Remarque : S'il reste du liquide dans la zone que vous venez de nettoyer, repassez l'aspirateur sans appliquer de shampoing.

- 4** Après le nettoyage, relâchez la gâchette et désactivez la pompe. Gardez l'appareil sous tension. (fig. 38)
- 5** Soulevez l'embout, puis aspirez de l'air sec pendant un certain temps pour sécher l'intérieur du tuyau et du tube d'aspiration. (fig. 39)
- 6** Éteignez l'appareil.

En fonction du niveau de saleté, choisissez l'une de ces trois techniques de nettoyage ou combinez-en plusieurs.

● Rafraîchissement

- Pour un simple rafraîchissement du tapis (ou d'une partie de celui-ci), il n'est pas nécessaire d'appliquer beaucoup de shampoing.
- Une seule application lors du premier déplacement de l'embout vers vous est probablement suffisante.
- Relâchez ensuite la gâchette et passez plusieurs fois l'embout sur la partie traitée sans ajouter de shampoing.

● Nettoyage en profondeur

- Pour nettoyer en profondeur un tapis ou une partie de tapis particulièrement sale, passez l'embout sur la zone à nettoyer plusieurs fois tout en appliquant du shampoing.

● Nettoyage en grande profondeur

- Pour nettoyer des zones extrêmement sales ou des taches tenaces en grande profondeur, désactivez le moteur tout en maintenant la pompe en marche.
- Appuyez sur la gâchette pour appliquer du shampoing.
- Laissez le shampoing agir sur la zone difficile pendant quelques minutes avant de rallumer le moteur pour aspirer le shampoing.
- Veillez à ne pas appliquer trop de shampoing car cela pourrait abîmer le tapis.

Conseils de nettoyage :

- Ne nettoyez jamais de sols perméables. En cas de doute, consultez le fournisseur du tapis.
- Évitez de nettoyer les tissus fragiles, tissés à la main ou susceptibles de déteindre.
- Assurez-vous que le tapis ne déteint pas en imbibant un chiffon blanc de shampoing. Frottez-le sur une zone normalement cachée du tapis. Si vous ne voyez aucune trace de teinture sur le chiffon, votre tapis ne déteint probablement pas.
- En présence de teinture sur le chiffon, ne nettoyez pas la moquette. En cas de doute, consultez un spécialiste.
- Passez l'aspirateur sur l'ensemble de la zone avant de la nettoyer.
- Assurez-vous que la pièce est bien aérée pendant et après le nettoyage pour faciliter le séchage.
- Attendez que le tapis soit bien sec avant de marcher dessus : les zones rafraîchies sèchent généralement en 30 minutes, tandis que les zones nettoyées en profondeur prennent environ 2 heures pour sécher. Le temps de séchage dépend également de la quantité de shampoing appliqué, de la température, de l'humidité de l'air et de la ventilation.
- Les embouts transparents (embout à double injection et embout pour tissus d'ameublement) vous permettent de vérifier si le tapis ou le sol est propre. Il suffit d'observer la couleur du liquide aspiré.

Nettoyage de sols durs

► **L'adaptateur pour sols durs encliquetable de l'embout à double injection est constitué de trois outils de nettoyage courants : (fig. 40)**

- 1 une brosse pour décoller les saletés du sol ;
- 2 une éponge pour appliquer, répartir et faire pénétrer le shampoing ;
- 3 une raclette pour rassembler le shampoing avant de l'aspirer.

1 Encliquez l'adaptateur pour sols durs sur l'embout à double injection. (fig. 41)

2 Démarrez le plus loin possible de la porte et rapprochez-vous en au fur et à mesure.

3 Appliquez le shampoing en actionnant la gâchette située sur la poignée du tube. Vous obtiendrez des résultats optimaux en effectuant des mouvements de va-et-vient comme avec un aspirateur classique. Une seule application de shampoing lors du déplacement de l'embout vers l'avant est habituellement suffisante. (fig. 42)

Remarque : N'effectuez pas de mouvements trop amples.

4 Pour sécher le sol, déplacez l'embout lentement vers l'arrière. N'appliquez pas de shampoing et assurez-vous que seule la raclette soit en contact avec le sol. (fig. 43)

5 Pour retirer efficacement le shampoing, faites en sorte que les passages se chevauchent, puis terminez par un passage perpendiculaire aux autres, tel qu'illustré. (fig. 44)

6 Après le nettoyage, relâchez la gâchette et désactivez la pompe. Gardez l'appareil sous tension. (fig. 38)

7 Soulevez l'embout, puis aspirez de l'air sec pendant un certain temps pour sécher l'intérieur du tuyau et du tube d'aspiration. (fig. 39)

8 Éteignez l'appareil.

Nettoyage de meubles

L'embout pour tissus d'ameublement vous permet de nettoyer des meubles, tapisseries, rideaux, etc.

1 Fixez directement l'embout pour tissus d'ameublement sur la poignée. (fig. 45)

2 Nettoyez le tissu selon la méthode indiquée pour les sols. (fig. 46)

Nettoyage et entretien

Mettez toujours l'appareil hors tension et débranchez-le du secteur avant de le nettoyer. Toutes les pièces de l'appareil, y compris la cuve, se nettoient à l'aide d'un chiffon humide.

Veillez à ne pas laisser d'eau pénétrer dans le bloc moteur.

Après utilisation en mode humide

- 1 Videz, nettoyez et séchez la cuve.
- 2 Aspirez de l'air sec pendant quelques minutes pour sécher l'intérieur du tuyau et du tube.

Sac réutilisable (certains modèles uniquement)

Si vous employez un sac réutilisable, nettoyez le filtre de protection du moteur une fois par an à l'eau tiède.

Assurez-vous que le filtre est parfaitement sec avant de le réinsérer dans l'aspirateur.

Bloc flotteur et filtre en mousse

- 1 Rincez le bloc flotteur et le filtre en mousse. (fig. 47)
- Pour optimiser la durée de vie du filtre en mousse, retirez-le avec précaution du bloc flotteur. (fig. 48)
- Nettoyez le filtre séparément. (fig. 49)

Pressez le filtre en mousse pour éliminer l'eau excédentaire. Ne le tordez pas !

Filtre de protection du moteur

- 1 Vous pouvez également retirer le filtre de protection du moteur pour le nettoyer. (fig. 50)
- 2 Rincez le filtre de protection du moteur sous le robinet. (fig. 51)

N'oubliez pas de remettre le filtre de protection du moteur en place.

Embout à double injection

- 1 Rincez l'embout à double injection sous le robinet. (fig. 52)
- 2 Retirez l'adaptateur pour sols durs et nettoyez-le séparément. (fig. 41)
- 3 Remplissez la cuve d'eau propre et tiède. Activez la pompe pour que l'eau passe par les deux tuyaux à shampoing avant de s'écouler dans un évier ou des toilettes. Vous éviterez ainsi que des saletés résiduelles s'incrustent à l'intérieur des tuyaux et les bouchent.

Pompe à shampoing

Pour optimiser la durée de vie de la pompe à shampoing, nettoyez-la une fois par an avec du vinaigre blanc dilué dans de l'eau.

- 1 Versez 1 litre de vinaigre blanc dans le réservoir à shampoing, puis remplissez-le d'eau tiède.
- 2 Faites fonctionner l'appareil en mode de nettoyage jusqu'à ce que le réservoir soit vide. Récoltez la solution vinaigrée dans un seau.
- 3 Répétez l'opération avec 1 litre d'eau claire pour éliminer tout résidu de vinaigre.

Rangement

- 1 Mettez l'appareil hors tension et débranchez-le du secteur.
- 2 Appuyez sur le bouton d'enroulement du cordon. (fig. 53)
- Le cordon d'alimentation s'enroule automatiquement à l'intérieur de l'appareil.

Remarque : Lorsque le réservoir à shampoing est fixé à l'appareil, le cordon d'alimentation ne rentre pas complètement dans l'appareil lorsque vous appuyez sur le bouton.

3 Rangez les petits embouts comme illustré. (fig. 54)

4 Certains modèles uniquement : pour ranger le tube, insérez le clip de rangement dans le logement latéral de l'appareil. (fig. 55)

Remarque : Pour éviter tout endommagement accidentel de l'appareil, le clip de rangement se détache de l'appareil ou du tube en cas de traction ou de coup violent. Dans ce cas, il suffit de l'encliqueter à nouveau.

Recharge

Sac

Sac en papier (certains modèles uniquement)

1 Pour retirer un sac rempli, soulevez le support ainsi que le sac à l'aide des poignées. (fig. 20)

2 Appuyez sur le levier rouge pour libérer la partie en carton à l'avant du sac. (fig. 56)

3 Jetez le sac rempli et insérez un sac neuf (voir le chapitre « Avant utilisation »).

Remarque : Un filtre de protection du moteur neuf et un microfiltre neuf sont fournis avec chaque lot de sacs en papier Philips Athena.

Sac réutilisable (certains modèles uniquement)

Vous pouvez également employer un sac réutilisable (livré de série dans certains pays) à la place des sacs en papier. Ce type de sac se vide et se réutilise plusieurs fois.

1 Pour retirer le sac réutilisable, suivez les instructions relatives au sac en papier.

2 Placez le sac réutilisable au-dessus d'une poubelle. (fig. 57)

3 Retirez le clip de fermeture du sac en le faisant coulisser sur le côté. (fig. 58)

4 Videz le sac dans la poubelle. (fig. 59)

5 Fermez le sac en faisant coulisser le clip de fermeture jusqu'à ce qu'il atteigne le bord inférieur du sac. (fig. 60)

6 Remplacez le sac réutilisable dans l'appareil. Suivez les instructions d'insertion des sacs en papier du chapitre « Avant utilisation ».

Filtre

Filtre de protection du moteur

N'utilisez jamais l'appareil sans filtre de protection du moteur.

► Remplacez le filtre de protection du moteur lorsque vous insérez le premier sac d'un nouveau lot. (fig. 50)

Microfiltre (certains modèles uniquement)

Lorsque vous utilisez l'aspirateur en mode à sec, le microfiltre électrostatique purifie l'air en capturant les particules de poussière microscopiques. L'efficacité du filtre diminue au fil des utilisations.

► En cas d'utilisation normale, il suffit de remplacer le microfiltre lorsque vous insérez le premier sac d'un nouveau lot.

► L'indicateur du support du microfiltre doit rester blanc. S'il devient gris, il est recommandé de changer le filtre. (fig. 61)

Remplacez le filtre plus souvent si vous souffrez de problèmes respiratoires (asthme, par exemple) ou d'allergies (au pollen, à la poussière, etc.).

- 1** Tirez le support du microfiltre vers le haut. (fig. 23)
- 2** Sortez le microfiltre du support.
- 3** Placez un nouveau microfiltre dans le support, puis réinsérez le support dans l'appareil.

Filtere en mousse

Remplacez le filtre en mousse s'il est endommagé ou très sale.

Commande d'accessoires et de filtres

Les accessoires, sacs et filtres sont disponibles auprès de votre revendeur. Indiquez-lui la référence reprise dans le tableau ci-dessous.

Accessoire, filtre ou sac	Application	Description	Référence
Sacs, modèle Athena	Sacs en papier 2 couches pour poussière domestique normale. Mode à sec.	Lot : 4 sacs + 1 filtre de protection du moteur + 1 microfiltre	HR6947
Microfiltre	Pour filtrer l'air sortant. Mode à sec.	Lot : 2 pièces	FC8032
Liquide de nettoyage	Pour le nettoyage des sols. À diluer dans de l'eau. Mode humide.	1 bouteille	HR6965
Filtre en mousse	À placer dans le bloc flotteur. Mode humide.	1 filtre	(4822 480 40242)
Triple adaptateur pour sols durs	Pour le nettoyage des sols durs. Mode humide.	1 adaptateur	(4322 004 22790)
Embout pour tissus d'ameublement	Pour le nettoyage des meubles, tapisseries, etc. Mode humide.	1 embout	(4822 479 20234)
Diffuseur	Pour le nettoyage et l'aspiration de liquides. Mode humide.	1 diffuseur	(4822 466 62588)
Sac réutilisable	Pour poussière domestique normale. Mode à sec.	1 sac	(4322 480 10215)

Environnement

- D** Lorsqu'il ne fonctionnera plus, ne jetez pas l'appareil avec les ordures ménagères, mais déposez-le à un endroit assigné à cet effet, où il pourra être recyclé. Vous contribuerez ainsi à la protection de l'environnement.

Garantie et service

Si vous souhaitez obtenir des informations supplémentaires ou si vous rencontrez un problème, visitez le site Web de Philips à l'adresse www.philips.com ou contactez le Service Consommateurs Philips de votre pays (vous trouverez le numéro de téléphone correspondant sur le dépliant de garantie internationale). S'il n'existe pas de Service Consommateurs Philips dans votre pays, renseignez-vous auprès de votre revendeur local ou contactez le « Service Department of Philips Domestic Appliances and Personal Care BV ».

Descrizione generale (fig. 1)

- A** Uso a secco
- 1 Connettore del tubo flessibile
 - 2 Tubo flessibile di aspirazione
 - 3 Controllo meccanico della potenza di aspirazione
 - 4 Tubo di aspirazione
 - 5 Tubo triscopico (solo modelli specifici)
 - 6 Fermo di blocco (solo modelli specifici)
 - 7 Bocchetta
 - 8 Pulsante di accensione/spengimento motore
 - 9 Impugnatura
 - 10 Pulsante di riavvolgimento del cavo
 - 11 Microfiltro (solo modelli specifici)
 - 12 Cavo di alimentazione
 - 13 Alloggiamento fermo di blocco
 - 14 Ganci
 - 15 Gruppo motore
 - 16 Targhetta modello
 - 17 Supporto del sacchetto per la polvere
 - 18 Sacchetto per la polvere
 - 19 Contenitore
 - 20 Vano di conservazione di 2 piccoli accessori (una piccola spazzola, una piccola bocchetta, una bocchetta a fessura o una bocchetta a fessura flessibile)
- B** Uso con acqua
- 1 Fermi per il diffusore dello shampoo
 - 2 Erogatore dello shampoo
 - 3 Diffusori dello shampoo
 - 4 Connettori per i diffusori dello shampoo
 - 5 Serbatoio dello shampoo
 - 6 Pulsante di attivazione/disattivazione della pompa dello shampoo con spia luminosa
 - 7 Diffusore
 - 8 Filtro di protezione del motore
 - 9 Detersivo Philips HR6965
 - 10 Unità galleggiante con filtro per la schiuma
 - 11 Bocchetta per la tappezzeria
 - 12 Diffusore dello shampoo a doppia iniezione
 - 13 Adattatore per pavimenti duri

Importante

Prima di utilizzare l'apparecchio, leggete attentamente le istruzioni e conservatele per eventuali riferimenti futuri.

- **Prima di collegare l'apparecchio, controllate che la tensione indicata sulla targhetta del modello corrisponda alla tensione della rete locale. La targhetta del modello si trova nella parte inferiore del gruppo motore.**
- **Non utilizzate l'apparecchio se la spina, il cavo o l'apparecchio stesso sono danneggiati.**
- **Nel caso in cui il cavo di alimentazione fosse danneggiato, dovrà essere sostituito presso i centri autorizzati Philips, i rivenditori specializzati oppure da personale opportunamente qualificato, per evitare situazioni pericolose.**
- **Prima dell'uso con acqua, rimuovete sempre il microfiltro e il sacchetto per la polvere riutilizzabile o di carta.**
- **Prima di utilizzare l'apparecchio per aspirare liquidi, installate sempre il diffusore e l'unità galleggiante.**

- Inserite la spina nella presa di corrente solo quando l'apparecchio è completamente pronto per l'uso. Assicuratevi che le mani e la spina siano asciutte quando collegate e scollegate l'apparecchio.
- Rimuovete sempre la spina dalla presa di corrente se l'apparecchio non funziona correttamente, prima di pulire l'apparecchio e prima di aprire il contenitore.
- Se il sacchetto per la polvere riutilizzabile o di carta è installato nell'apparecchio, aspirate solo materiali asciutti o polvere.
- Aspirate la cenere (da posacenere e caminetti) solo quando è completamente fredda.
- Non aspirate benzina, acquaragia, gasolio, olio di paraffina oppure altri liquidi infiammabili o esplosivi.
- Non utilizzate l'apparecchio in ambienti con vapori esplosivi (benzina, diluenti, solventi).
- Quando utilizzate l'apparecchio per aspirare cenere, sabbia fine, calce, polvere di cemento e sostanze simili, è possibile che i fori del sacchetto di carta per la polvere si ostruiscano. In questo caso, sostituite il sacchetto di carta anche se non completamente pieno.
- Utilizzate solo sacchetti di carta per la polvere Athena o sacchetti per la polvere riutilizzabili. Per acquistare i sacchetti per la polvere, rivolgetevi al rivenditore locale. Per i numeri di modello, vedete il capitolo 'Ordinazione di accessori e filtri'.
- Non utilizzate l'aspirapolvere senza il filtro di protezione del motore.
- Non immergete mai il gruppo motore nell'acqua.
- Non rivolgete mai il getto dello shampoo verso spine, prese di corrente o apparecchi elettrici.
- Accendete la pompa solo dopo aver riempito il serbatoio dello shampoo, averlo collocato nell'apparecchio e averlo collegato con i due diffusori dello shampoo. Spegnete la pompa non appena il serbatoio dello shampoo è vuoto.

Se utilizzata a secco, la pompa potrebbe danneggiarsi.

- Tenete l'apparecchio e il detersivo fuori della portata dei bambini.
- Spegnete l'apparecchio dopo l'uso e rimuovete la spina dalla presa di corrente.
- Svuotate, pulite e asciugate il contenitore dopo l'uso con acqua. Fate aspirare all'apparecchio aria asciutta per alcuni minuti per asciugare l'interno del tubo e la bocchetta. In questo modo potete evitare uno sgradevole odore al successivo riutilizzo dell'aspirapolvere e impedire al sacchetto di carta per la polvere di bagnarsi.
- Per prolungare la durata della pompa dello shampoo, pulitela con una miscela di acqua e aceto una volta l'anno. Seguite le istruzioni contenute nel capitolo 'Pulizia e manutenzione'.
- Non conservate l'apparecchio a temperature inferiori a 0 °C per evitare la formazione di ghiaccio.
- Non indirizzate la bocchetta verso gli occhi e le orecchie e non introducetela nella bocca quando l'aspirapolvere è acceso e la bocchetta è collegata all'aspirapolvere.

Campi elettromagnetici (EMF)

Questo apparecchio Philips è conforme a tutti gli standard relativi ai campi elettromagnetici (EMF). Se utilizzato in modo appropriato seguendo le istruzioni contenute nel presente manuale, l'apparecchio consente un utilizzo sicuro come confermato dai risultati scientifici attualmente disponibili.

Predisposizione dell'apparecchio

Collegamento e scollegamento degli accessori

Tubo flessibile

- 1** Per collegare il tubo flessibile, inseritelo nell'apposito connettore girandolo leggermente in senso orario. (fig. 2)
- 2** Per scollegarlo, estraetelo dall'apposito connettore girandolo leggermente in senso antiorario. (fig. 3)

Tubo

- 1** Per collegare il tubo, premete il pulsante a molla e inserite la sezione stretta nella sezione più larga. (fig. 4)
- Il pulsante scatta quando viene inserito correttamente nell'apertura.
- 2** Per scollegare il tubo, premete il pulsante a molla e separate le due sezioni.

Tubo triscopico (solo modelli specifici)

- 1** Regolate il tubo secondo la lunghezza che ritenete più adatta per la pulizia con l'aspirapolvere. Premete uno dei due collari verso il basso e tirate parte del tubo al di sopra del collare verso l'alto o spingetelo verso il basso (fig. 5)

Bocchetta

- 1** Collegate la bocchetta al tubo. (fig. 6)
 - 2** Se desiderate posizionare la bocchetta vicino alle mani (ad esempio per pulire scale, tappezzeria o arazzi), collegate la bocchetta direttamente all'impugnatura. (fig. 7)
- Preparate l'aspirapolvere per l'uso a secco o con acqua.

Nota: appena tolto dalla confezione, l'apparecchio è pronto per l'uso con l'acqua.

Predisposizione per l'uso a secco

Rimuovete sempre l'unità galleggiante e il diffusore e inserite il microfiltro (solo modelli specifici) e il sacchetto per la polvere riutilizzabile o di carta prima di aspirare sostanze secche.

- 1** Verificate che l'apparecchio sia scollegato dalla presa di corrente.
 - 2** Girate il diffusore dello shampoo in senso orario (1) ed estraetelo dal gruppo motore (2). (fig. 8)
 - 3** Rimuovete il serbatoio dello shampoo (fig. 9)
 - 4** Aprite i ganci. (fig. 10)
 - 5** Sollevate il gruppo motore dal contenitore tramite l'impugnatura. (fig. 11)
 - 6** Abbassate lateralmente il gruppo motore. (fig. 12)
 - 7** Rimuovete il diffusore dal gruppo motore. (fig. 13)
 - 8** Rimuovete l'unità galleggiante dal contenitore. (fig. 14)
 - 9** Inserite un sacchetto per la polvere di carta o riutilizzabile. Tenete premuta la leva rossa mentre collocate la parte anteriore del sacchetto per la polvere nel supporto. (fig. 15)
 - 10** Inserite prima il bordo inferiore (1), quindi spingete il bordo superiore in posizione (2). (fig. 16)
- Assicuratevi che le due proiezioni della parte anteriore siano indirizzate verso il basso e che il centro del bordo inferiore rimanga sullo spigolo del supporto.
- 11** Fate scorrere il supporto con il sacchetto per la polvere nell'apparecchio in modo che sia tenuto in posizione dai due spigoli del contenitore. (fig. 17)
 - 12** Rimettete il gruppo motore nell'apparecchio e chiudete i ganci ('clic'). (fig. 18)
 - 13** Inserite il microfiltro (solo modelli specifici). (fig. 19)
 - Consultate il capitolo 'Sostituzione' per sostituire il sacchetto per la polvere di carta o il capitolo 'Pulizia' per svuotare il sacchetto per la polvere riutilizzabile.

Predisposizione per l'uso con acqua

Prima dell'uso con acqua, rimuovete sempre il sacchetto per la polvere riutilizzabile o di carta e il microfiltro.

Predisposizione per l'aspirazione dei liquidi

Per aspirare i liquidi, sono necessari l'unità galleggiante e il diffusore.

- 1 Verificate che l'apparecchio sia scollegato dalla presa di corrente.
- 2 Aprite i ganci. (fig. 10)
- 3 Sollevate il gruppo motore dal contenitore tramite l'impugnatura. (fig. 11)
- 4 Rimuovete il sacchetto per la polvere riutilizzabile o di carta (consultate il capitolo 'Sostituzione'). (fig. 20)
- 5 Inserite l'unità galleggiante nel contenitore tramite l'impugnatura. (fig. 21)

Nota: l'unità galleggiante può essere inserita nell'apparecchio in un unico modo.

- 6 Abbassate lateralmente il gruppo motore. (fig. 12)
- 7 Inserite il diffusore nel gruppo motore. (fig. 22)
- 8 Rimettete il gruppo motore nell'apparecchio e chiudete i ganci ('clic'). (fig. 18)
- 9 Rimuovete il microfiltro (solo modelli specifici). (fig. 23)

Nota: se il microfiltro viene sottoposto ad aria eccessivamente umida, perde le sue proprietà elettrostatiche.

A questo punto l'apparecchio è pronto per aspirare i liquidi.

Predisposizione per il lavaggio con shampoo

Per lavare con lo shampoo i pavimenti, sono necessari l'unità galleggiante, il diffusore, il serbatoio dello shampoo (riempito di shampoo e acqua), la bocchetta a doppia iniezione e l'erogatore dello shampoo.

- 1 Seguite la procedura indicata nei passaggi da 1 a 9 nella sezione 'Predisposizione per l'aspirazione di liquidi'.
- 2 Riempite il serbatoio dello shampoo con acqua fredda. (fig. 24)
- 3 Aggiungete un misurino di detersivo al serbatoio pieno. (fig. 25)
- 4 Attaccate il serbatoio per lo shampoo all'apparecchio. (fig. 26)
- 5 Inserite la bocchetta corta per lo shampoo al connettore sull'aspirapolvere (1) e ruotatela in senso antiorario (2). (fig. 27)
- 6 Collegate la bocchetta lunga dello shampoo all'erogatore dello shampoo. (fig. 28)
- 7 Fissate l'erogatore dello shampoo all'impugnatura del tubo flessibile di aspirazione. (fig. 29)
- 8 Inserite saldamente l'estremità della bocchetta lunga dello shampoo nel connettore dell'aspirapolvere ('clic'). (fig. 30)
- 9 Per sganciare la bocchetta dello shampoo, spingete l'anello verso l'apparecchio. (fig. 31)
- 9 Fissate la bocchetta lunga per lo shampoo alla bocchetta di aspirazione e al tubo di aspirazione con i fermi per il diffusore dello shampoo. (fig. 32)
- 10 Attaccate il diffusore a doppia iniezione. (fig. 6)

A questo punto l'apparecchio è pronto per il lavaggio con lo shampoo di superfici morbide, come tappeti e tappetini.

Modalità d'uso dell'apparecchio

- 1 Estraiete il cavo di alimentazione dall'apparecchio e inserite la spina nella presa di corrente. (fig. 33)
- 2 Accendete l'apparecchio. (fig. 34)

Uso a secco

Spazzola convertibile

- ▶ Potete utilizzare la spazzola convertibile per aspirare superfici dure o morbide: (fig. 35)
 - Con il nastro della spazzola aperto, potete utilizzare la spazzola per pulire pavimenti duri (legno, ceramica, pietra e pavimenti sintetici)
 - Con il nastro della spazzola chiuso, potete utilizzare la spazzola per pulire superfici morbide (tappeti e tappetini)

Uso con acqua

Aspirazione di liquidi

- ▶ Quando aspirate acqua da un luogo situato più in alto rispetto all'apparecchio (ad esempio una grondaia o un serbatoio d'acqua posti sul tetto), l'apparecchio inevitabilmente funziona come un sifone. Conseguentemente, il contenitore si riempie più rapidamente e il liquido potrebbe fuoriuscire. Assicuratevi che non venga mai superata la capacità massima del contenitore (9 litri/2 galloni). A intervalli regolari, estraete la spazzola dall'acqua, spegnete l'apparecchio, rimuovete la spina dalla presa di corrente e svuotate il contenitore. (fig. 36)

Lavaggio con shampoo di tappeti

- 1 Partite il più possibile lontano dalla porta, quindi procedete verso la porta.
- 2 Applicate lo shampoo premendo l'erogatore sull'impugnatura del tubo. (fig. 37)
- 3 Procedete per sezioni sovrapposte in modo da coprire l'intera area da pulire.

Nota: se sono ancora presenti tracce di liquido nell'area appena pulita, ripassate l'aspirapolvere senza applicare lo shampoo.

- 4 Dopo il lavaggio con shampoo, sganciate l'erogatore e spegnete la pompa. Tenete l'apparecchio acceso. (fig. 38)
- 5 Sollevate la spazzola dal pavimento. Quindi fate aspirare all'apparecchio aria asciutta per alcuni minuti per asciugare l'interno del tubo di aspirazione e la bocchetta. (fig. 39)
- 6 Spegnete l'apparecchio.

In base al grado di sporcizia, potete utilizzare e combinare le tre tecniche di lavaggio con shampoo dei tappeti descritte di seguito.

▶ Rinfrescata

- Se il tappeto (o una sua parte) richiede semplicemente una rinfrescata, non è necessario applicare molto shampoo.
- Probabilmente è sufficiente applicare lo shampoo alla prima passata.
- Quindi rilasciate l'erogatore e spostate la spazzola sopra l'area da pulire alcune volte senza applicare lo shampoo.

▶ Pulizia a fondo

- Per la pulizia completa di un tappeto molto sporco o di una sua parte, spostate la spazzola sopra l'area da pulire alcune volte durante l'applicazione dello shampoo.

▶ Pulizia a fondo extra

- Per la pulizia a fondo extra di aree molto sporche o di macchie resistenti, spegnete il motore ma tenete la pompa in funzione.
- Premete l'erogatore per applicare lo shampoo.

- Lasciate agire lo shampoo sulla zona interessata per alcuni minuti prima di accendere il motore per aspirare lo shampoo.
- Fare attenzione a non applicare una eccessiva quantità di shampoo, perché potrebbe danneggiare il tappeto.

Suggerimenti per il lavaggio con shampoo di tappeti:

- Non lavate mai con lo shampoo tappeti non resistenti all'acqua. In caso di dubbi, contattate il fornitore del tappeto.
- Non lavate con lo shampoo fibre e tessuti lavorati a mano delicati o tappeti con colori non resistenti.
- Verificate la resistenza dei colori del tappeto versando una piccola quantità di shampoo su un panno bianco e strofinandolo successivamente sopra una parte normalmente nascosta del tappeto. Se sul panno non rimangono tracce di colore, probabilmente i colori del tappeto sono resistenti.
- Se invece il panno si macchia, non lavate il tappeto con lo shampoo. In caso di dubbi, contattate un esperto.
- Aspirate completamente l'intera area prima di iniziare il lavaggio con lo shampoo.
- Assicuratevi che la stanza sia ben arieggiata durante e dopo il lavaggio con lo shampoo per consentire una migliore e più rapida asciugatura.
- Fate asciugare bene il tappeto prima di camminarvi di nuovo sopra: le aree rinfrescate solitamente richiedono 30 minuti per asciugarsi, mentre le parti sottoposte a pulizia profonda richiedono circa 2 ore. Naturalmente i tempi di asciugatura dipendono dalla quantità di shampoo applicata, dalla temperatura, dall'umidità dell'aria e dalla ventilazione.
- Le spazzole trasparenti (la spazzola a doppia iniezione e la spazzola per la tappezzeria) consentono di determinare se il tappeto o il pavimento duro sono puliti. Basta osservare il colore della soluzione aspirata.

Lavaggio con shampoo di pavimenti duri

► **L'adattatore per pavimenti duri della spazzola a doppia iniezione, a tre funzioni, è composto da tre comuni strumenti per la pulizia: (fig. 40)**

- 1 una spazzola per rimuovere lo sporco attaccato al pavimento;
- 2 una spugna per rilasciare, distribuire e far penetrare lo shampoo;
- 3 un tergivetro per raccogliere dal pavimento lo shampoo da aspirare.

1 Inserite con uno scatto l'adattatore per pavimenti duri nella bocchetta dello shampoo a doppia iniezione. (fig. 41)

2 Partite il più possibile lontano dalla porta, quindi procedete verso la porta.

3 Applicate lo shampoo premendo l'erogatore sull'impugnatura del tubo. Per spazzolare efficacemente, effettuate passate in avanti e indietro come con un normale aspirapolvere. In genere è sufficiente applicare lo shampoo solo durante lo spostamento in avanti. (fig. 42)

Nota: non procedete per sezioni molto lunghe.

4 Per asciugare il pavimento, muovete lentamente la spazzola all'indietro. Assicuratevi che solo il tergivetro sia a contatto con il pavimento e che non venga applicato lo shampoo. (fig. 43)

5 Per rimuovere lo shampoo efficacemente, procedete per sezioni sovrapposte e terminate con una passata trasversale come mostrato nella figura. (fig. 44)

6 Dopo il lavaggio con shampoo, sganciate il dispositivo erogatore e spegnete la pompa. Tenete l'apparecchio acceso. (fig. 38)

7 Sollevare la spazzola dal pavimento. Quindi fate aspirare all'apparecchio aria asciutta per alcuni minuti per asciugare l'interno del tubo di aspirazione e la bocchetta. (fig. 39)

8 Spegnete l'apparecchio.

Lavaggio con shampoo di mobili

La spazzola per la tappezzeria consente di lavare con lo shampoo mobili, arazzi, tende, ecc.

- 1** Attaccate la spazzola per la tappezzeria direttamente all'impugnatura. (fig. 45)
- 2** Lavate con lo shampoo i tessuti utilizzando la stessa procedura descritta per i pavimenti. (fig. 46)

Pulizia e manutenzione

Prima di pulirlo, spegnete sempre l'apparecchio e rimuovete la spina dalla presa di corrente. È possibile pulire con un panno umido tutti i componenti dell'apparecchio compreso il contenitore.

Assicuratevi che non entri acqua nel gruppo motore!

Dopo la pulizia con l'aspirazione ad acqua

- 1** Svotate, pulite e asciugate il contenitore.
- 2** Fate aspirare all'apparecchio aria asciutta per alcuni minuti per asciugare l'interno del tubo e la bocchetta.

Sacchetto per la polvere riutilizzabile (solo modelli specifici)

Se si utilizza il sacchetto per la polvere riutilizzabile, pulite il filtro di protezione del motore una volta l'anno con acqua tiepida.

Controllate che il filtro sia completamente asciutto prima di reinserirlo nell'aspirapolvere.

Unità galleggiante e filtro per la schiuma

- 1** Sciacquate l'unità galleggiante e il filtro per la schiuma. (fig. 47)
- 2** Per garantire una durata ottimale del filtro per la schiuma, rimuovetelo delicatamente dall'unità galleggiante. (fig. 48)
- 3** Pulite il filtro separatamente. (fig. 49)

Strizzate il filtro per la schiuma per rimuovere l'acqua in eccesso. Non torcetelo!

Filtro di protezione del motore

- 1** Potete anche rimuovere il filtro di protezione del motore per pulirlo. (fig. 50)
- 2** Sciacquate il filtro di protezione del motore sotto il rubinetto. (fig. 51)

Non dimenticate di rimettere a posto il filtro di protezione del motore.

Spazzola a doppia iniezione

- 1** Sciacquate la spazzola a doppia iniezione sotto il rubinetto. (fig. 52)
- 2** Rimuovete l'adattatore per pavimenti duri e pulitelo separatamente. (fig. 41)
- 3** Riempite il contenitore con acqua pulita tiepida. Pompate fuori l'acqua in un lavandino o nel water tramite le due bocchette per lo shampoo. Questa operazione evita che i residui dello shampoo si solidifichino all'interno delle bocchette e le ostruiscano.

Pompa dello shampoo

Per prolungare la durata della pompa dello shampoo, pulitela con una miscela di acqua e aceto una volta l'anno.

- 1** Versate 1 litro di aceto bianco nel serbatoio dello shampoo e riempitelo con acqua pulita tiepida.
- 2** Fate funzionare l'apparecchio in modalità lavaggio con shampoo finché il serbatoio dello shampoo si svuota. Raccogliete la soluzione di aceto in un secchio.

- 3** Ripetete la procedura con un litro di acqua pulita per sciacquare eventuali residui di aceto.

Come riporre l'apparecchio

- 1** Spegnete l'apparecchio dopo l'uso e rimuovete la spina dalla presa di corrente.

- 2** Premete il pulsante di riavvolgimento del cavo. (fig. 53)

Il cavo di alimentazione si avvolge automaticamente all'interno dell'apparecchio.

Nota: quando il serbatoio dello shampoo è attaccato all'apparecchio, il cavo di alimentazione non scompare completamente all'interno dell'apparecchio quando premete il pulsante di riavvolgimento del cavo.

- 3** Riponete le piccole spazzole come mostrato nella figura. (fig. 54)

- 4** Solo per modelli specifici: per fissare il tubo, inserite il fermo di blocco nell'apposito alloggiamento posto sul lato dell'apparecchio. (fig. 55)

Nota: per evitare possibili danni all'apparecchio, il fermo di blocco si stacca dal tubo o dall'apparecchio quando il tubo viene tirato o bloccato con forza. In questo caso, basta reinserire il fermo nel tubo.

Sostituzione

Sacchetto per la polvere

Sacchetto di carta per la polvere (solo modelli specifici)

- 1** Per rimuovere un sacchetto per la polvere pieno, sollevate con i manici all'esterno dell'apparecchio il supporto che lo contiene. (fig. 20)
- 2** Tenete premuta la leva rossa per rilasciare il cartone davanti al sacchetto per la polvere. (fig. 56)
- 3** Gettate il sacchetto per la polvere pieno e inseritene uno nuovo (consultate il capitolo 'Predisposizione dell'apparecchio').

Nota: con ciascun set di sacchetti per la polvere Athena Philips vengono forniti un nuovo filtro di protezione del motore e un nuovo microfiltro.

Sacchetto per la polvere riutilizzabile (solo modelli specifici)

Al posto dei sacchetti per la polvere di carta, potete utilizzare quelli riutilizzabili (in dotazione standard in alcuni paesi). Il sacchetto riutilizzabile può essere svuotato e utilizzato più volte.

- 1** Per rimuovere il sacchetto per la polvere riutilizzabile, seguite le stesse istruzioni indicate per i sacchetti di carta.
- 2** Tenete il sacchetto riutilizzabile per la polvere sopra un bidone della spazzatura. (fig. 57)
- 3** Rimuovete il fermo di chiusura facendolo scorrere lateralmente al sacchetto per la polvere. (fig. 58)
- 4** Svuotate il sacchetto per la polvere nel bidone della spazzatura. (fig. 59)
- 5** Chiudete il sacchetto per la polvere facendolo scorrere lungo il bordo inferiore del sacchetto. (fig. 60)
- 6** Reinserite il sacchetto riutilizzabile per la polvere nell'apparecchio. Per inserire i sacchetti di carta per la polvere, seguite le istruzioni contenute nel capitolo 'Predisposizione dell'apparecchio'.

Filtro

Filtro di protezione del motore

Non utilizzate mai l'apparecchio senza il filtro di protezione del motore.

- Sostituire il filtro di protezione del motore quando inserite il primo del nuovo set di sacchetti di carta per la polvere. (fig. 50)

Microfiltro (solo modelli specifici)

Quando vengono aspirate sostanze secche, il microfiltro elettrostatico purifica l'aria di scarico rimuovendo le minuscole particelle di polvere. L'efficacia del filtro diminuisce gradualmente.

- Normalmente è sufficiente sostituire il microfiltro quando inserite il primo del nuovo set di sacchetti per la polvere di carta.
- L'indicatore del supporto del microfiltro deve rimanere bianco. Se il filtro diventa visibilmente grigio, è consigliabile sostituirlo. (fig. 61)

Sostituire il filtro più frequentemente in caso di disturbi al tratto respiratorio (ad esempio asma) o di allergie (ad esempio a polline, polvere, ecc).

- 1 Tirate verso l'alto il supporto del microfiltro. (fig. 23)
- 2 Estraiete il microfiltro dal supporto.
- 3 Inserite il nuovo microfiltro nel supporto e fate scivolare il supporto all'interno dell'apparecchio.

Filtro per la schiuma

Sostituire il filtro per la schiuma se danneggiato o molto sporco.

Ordinazione di accessori e filtri

Accessori, sacchetti per la polvere e filtri sono acquistabili dal rivenditore locale. Indicate il modello appropriato o il numero di assistenza elencato nella tabella riportata di seguito.

Accessorio, filtro o sacchetto per la polvere	Applicazione	Descrizione	Numero di modello (n. di assistenza)
Sacchetti di carta, modello Athena	Sacchetti di carta a doppio strato per la normale polvere delle abitazioni. Uso a secco.	Set: 4 sacchetti di carta + 1 filtro di protezione del motore + 1 microfiltro.	HR6947
Microfiltro	Filtri per l'aria di scarico. Uso a secco.	Set: 2 pezzi	FC8032
Detersivo	Per il lavaggio con shampoo dei pavimenti. Aggiungete acqua. Uso con acqua.	1 bottiglia	HR6965
Filtro per la schiuma	Da posizionare nell'unità galleggiante. Uso con acqua.	1 filtro	(4822480 40242)
Adattatore per pavimenti duri, a tre funzioni	Per la pulizia di pavimenti duri. Uso con acqua.	1 adattatore	(4322 004 22790)
Bocchetta per la tappezzeria	Per il lavaggio con shampoo di mobili, arazzi, ecc. Uso con acqua.	1 bocchetta	(4822 479 20234)

Accessorio, filtro o sacchetto per la polvere	Applicazione	Descrizione	Numero di modello (n. di assistenza)
Diffusore	Lavaggio con shampoo, aspirazione di liquidi. Uso con acqua.	1 diffusore	(4822 466 62588)
Sacchetto riutilizzabile per la polvere	Per la normale polvere delle abitazioni. Uso a secco.	1 sacchetto per la polvere	(4322 480 10215)

Tutela dell'ambiente

- Per contribuire alla tutela dell'ambiente, non gettate l'apparecchio tra i rifiuti domestici quando non viene più utilizzato, ma consegnatelo a un centro di raccolta ufficiale.

Garanzia e assistenza

Per ulteriori informazioni o eventuali problemi, visitate il sito Web Philips all'indirizzo www.philips.com oppure contattate il Centro Assistenza Clienti Philips locale (il numero di telefono è riportato nell'opuscolo della garanzia). Qualora non fosse disponibile un Centro Assistenza Clienti locale, rivolgetevi al rivenditore autorizzato Philips oppure contattate il Reparto assistenza Philips Domestic Appliances & Personal Care BV.

Algemene beschrijving (fig. 1)

- A** Droog gebruik
- 1 Slangkoppeling
 - 2 Zuigslang
 - 3 Mechanische zuigkrachtregelaar
 - 4 Zuigbuis
 - 5 Tri-Scopic-buis (alleen bepaalde typen)
 - 6 Parkeerklomp (alleen bepaalde typen)
 - 7 Mondstuk
 - 8 Aan/uitknop van motor
 - 9 Handgreep
 - 10 Snoeropwindknop
 - 11 Microfilter (alleen bepaalde typen)
 - 12 Netsnoer
 - 13 Parkeersleuf
 - 14 Klemmen
 - 15 Motorunit
 - 16 Typeplaatje
 - 17 Stofzakhouder
 - 18 Stofzak
 - 19 Opvangbak
 - 20 Opbergmogelijkheid voor 2 kleine accessoires (kleine borstel, kleine zuigmond, spleetzuigmond of flexibele spleetzuigmond)
- B** Nat gebruik
- 1 Klemmen van shampoooslang
 - 2 Shampoohendel
 - 3 Shampoooslangen
 - 4 Koppelingen voor shampoooslang
 - 5 Shampooereservoir
 - 6 Aan/uitknop met lampje voor shampooopomp
 - 7 Diffusor
 - 8 Motorbeschermingsfilter
 - 9 Philips-reinigingsvloeistof HR6965
 - 10 Vlotterunit met schuimrubber filter
 - 11 Meubelzuigmond
 - 12 Shampoozuigmond met dubbele insputing
 - 13 Harde-vloeradapter

Belangrijk

Lees deze gebruiksaanwijzing zorgvuldig door voordat u het apparaat gaat gebruiken. Bewaar de gebruiksaanwijzing om deze indien nodig te kunnen raadplegen.

- ▮ **Controleer of het voltage aangegeven op het typeplaatje overeenkomt met de plaatselijke netspanning voordat u het apparaat aansluit. U vindt het typeplaatje aan de onderkant van de motorunit.**
- ▮ **Gebruik het apparaat niet indien de stekker, het snoer of het apparaat zelf beschadigd is.**
- ▮ **Indien het netsnoer beschadigd is, moet het worden vervangen door Philips, een door Philips geautoriseerd servicecentrum of personen met vergelijkbare kwalificaties om gevaar te voorkomen.**
- ▮ **Verwijder altijd het microfilter en de papieren of de herbruikbare stofzak voorafgaand aan nat gebruik.**
- ▮ **Installeer altijd de diffusor en de vlotterunit voordat u het apparaat gebruikt om vloeistoffen op te zuigen.**

- Steek de stekker pas in het stopcontact als het apparaat helemaal klaar is voor gebruik. Controleer of uw handen en de stekker droog zijn wanneer u de stekker van het apparaat in het stopcontact steekt of uit het stopcontact haalt.
- Haal altijd de stekker uit het stopcontact als het apparaat niet goed werkt, voordat u het apparaat schoonmaakt en voordat u de opvangbak opent.
- Zuig alleen droge materialen en stof op als u de papieren of de herbruikbare stofzak in het apparaat hebt geplaatst.
- Zuig nooit as op (van asbakken en open haarden) voordat de as volledig is afgekoeld.
- Zuig nooit benzine, terpentijn, gasolie, petroleum of andere brandbare of explosieve vloeistoffen op.
- Gebruik het apparaat niet in ruimten met explosieve dampen (benzine, verdunners, oplosmiddelen).
- Als u het apparaat gebruikt om as, fijn zand, kalk, cementstof of vergelijkbare stoffen op te zuigen, raken de poriën van de papieren stofzak verstopt. Vervang in dat geval de papieren stofzak, zelfs als deze nog niet vol is.
- Gebruik alleen papieren Athena-stofzakken of de herbruikbare stofzak. U kunt stofzakken verkrijgen bij uw dealer. Zie hoofdstuk 'Accessoires en filters bestellen' voor typenummers.
- Gebruik de stofzuiger niet zonder het motorbeschermingsfilter.
- Dompel de motorunit nooit in water.
- Richt de shampoostraal nooit op stekkers, stopcontacten of elektrische apparaten.
- Schakel de pomp alleen in als u het shampooreservoir hebt gevuld, het reservoir in het apparaat hebt geplaatst en het hebt aangesloten op de twee shampoo-slangen. Schakel de pomp uit zodra het shampooreservoir leeg is.

De pomp kan worden beschadigd als deze droogloopt.

- Houd het apparaat en de reinigingsvloeistof buiten het bereik van kinderen.
- Schakel het apparaat altijd uit na gebruik en haal de stekker uit het stopcontact.
- Maak de opvangbak altijd leeg, schoon en droog na nat gebruik. Laat het apparaat enkele minuten droge lucht aanzuigen om de binnenkant van de buis en de slang te drogen. Dit voorkomt een onplezierige geur als u de stofzuiger de volgende keer gebruikt. Ook wordt hierdoor voorkomen dat de papieren stofzak nat wordt.
- Maak de shampooerpomp één keer per jaar schoon met een mengsel van water en blanke azijn om de levensduur van de shampooerpomp te verlengen. Volg de instructies in hoofdstuk 'Schoonmaken en onderhoud'.
- Bewaar het apparaat niet bij een temperatuur onder 0°C zodat het niet bevriest.
- Richt de slang niet op ogen of oren en stop de slang ook niet in uw mond als de stofzuiger is ingeschakeld en de slang is aangesloten op de stofzuiger.

Elektromagnetische velden (EMV)

Dit Philips-apparaat voldoet aan alle richtlijnen met betrekking tot elektromagnetische velden (EMV). Mits het apparaat op de juiste wijze en volgens de instructies in deze gebruiksaanwijzing wordt gebruikt, is het veilig te gebruiken volgens het nu beschikbare wetenschappelijke bewijs.

Klaarmaken voor gebruik

Accessoires bevestigen en verwijderen

Slang

- 1 Bevestig de slang door deze in de slangkoppeling te duwen en hierbij een stukje naar rechts te draaien. (fig. 2)
- 2 Verwijder de slang door deze uit de slangkoppeling te trekken en hierbij een stukje naar links te draaien. (fig. 3)

Buis

- 1** Bevestig de buis door het geveerde knopje in te drukken en het smalle gedeelte in het bredere gedeelte te schuiven. (fig. 4)
- 2** Het knopje springt omhoog wanneer het goed voor de opening zit.
- 2** Als u de buis wilt verwijderen, druk dan op het geveerde knopje en trek de buisdelen uit elkaar.

Tri-Scopic-buis (alleen bepaalde typen)

- 1** Stel de buis in op de lengte die u tijdens het zuigen het prettigst vindt. Druk een van de twee kragen naar beneden en trek het buisdeel dat zich boven de kraag bevindt naar boven of duw het naar beneden (fig. 5)

Mondstuk

- 1** Bevestig de zuigmond aan de buis. (fig. 6)
- 2** Als u de zuigmond dicht bij de hand wilt hebben (bijv. als u een trap, bekleding of een wandkleed wilt schoonmaken), bevestig de zuigmond dan rechtstreeks aan de handgreep. (fig. 7)

Maak de stofzuiger klaar voor droog of nat gebruik.

Opmerking: Als u het apparaat uitpakt, is het klaar voor nat gebruik.

Klaarmaken voor droog gebruik

Verwijder altijd de vlotterunit en de diffusor en plaats het microfilter (alleen bepaalde typen) en de papieren of de herbruikbare stofzak voordat u droge stoffen gaat opzuigen.

- 1** Haal altijd de stekker uit het stopcontact.
- 2** Draai de shampoo slang naar rechts (1) en trek deze uit de motorunit (2). (fig. 8)
- 3** Verwijder het shampooreservoir (fig. 9)
- 4** Maak de klemmen los. (fig. 10)
- 5** Til de motorunit aan de handgreep uit de opvangbak. (fig. 11)
- 6** Draai de motorunit ondersteboven. (fig. 12)
- 7** Verwijder de diffusor uit de motorunit. (fig. 13)
- 8** Verwijder de vlotterunit uit de bak. (fig. 14)
- 9** Plaats een papieren stofzak of de herbruikbare stofzak. Druk op de rode hendel en houd deze ingedrukt terwijl u de voorzijde van de stofzak in de houder plaatst. (fig. 15)
- 10** Plaats eerst de onderrand (1). Druk vervolgens de bovenrand op zijn plaats (2). (fig. 16)
Zorg ervoor dat de twee uitsteeksels aan de voorzijde naar beneden zijn gericht en dat het midden van de onderrand zich op de rand van de houder bevindt.
- 11** Schuif de houder met de stofzak zo in het apparaat dat de houder op zijn plaats wordt gehouden door de twee randen in de opvangbak. (fig. 17)
- 12** Plaats de motorunit terug op het apparaat en maak de klemmen vast ('klik'). (fig. 18)
- 13** Plaats het microfilter (alleen bepaalde typen). (fig. 19)
 - 2** Zie hoofdstuk 'Vervangen' voor het vervangen van de papieren stofzak of hoofdstuk 'Schoonmaken' voor het legen van de herbruikbare stofzak.

Klaarmaken voor nat gebruik

Verwijder altijd de papieren of de herbruikbare stofzak en het microfilter (alleen bepaalde typen) voordat u het apparaat voor nat gebruik inschakelt.

Klaarmaken voor het opzuigen van vloeistoffen

Als u vloeistoffen wilt opzuigen, hebt u de vlotterunit en de diffusor nodig.

- 1 Haal altijd de stekker uit het stopcontact.
- 2 Maak de klemmen los. (fig. 10)
- 3 Til de motorunit aan de handgreep uit de opvangbak. (fig. 11)
- 4 Verwijder de herbruikbare stofzak of de papieren stofzak (zie hoofdstuk 'Vervangen'). (fig. 20)
- 5 Plaats de vlotterunit aan de handgreep in de opvangbak. (fig. 21)

Opmerking: De vlotterunit past maar op één manier in het apparaat.

- 6 Draai de motorunit ondersteboven. (fig. 12)
- 7 Plaats de diffusor in de motorunit. (fig. 22)
- 8 Plaats de motorunit terug op het apparaat en maak de klemmen vast ('klik'). (fig. 18)
- 9 Verwijder het microfilter (alleen bepaalde typen). (fig. 23)

Opmerking: Als het microfilter wordt blootgesteld aan overmatige luchtvochtigheid, verliest het zijn elektrostatische eigenschappen.

Nu is het apparaat klaar voor het opzuigen van vloeistoffen.

Klaarmaken voor shampooën

Als u vloeren wilt shampooën, hebt u de vlotterunit, de diffusor, het shampooreservoir (gevuld met shampoo en water), de shampoozuigmond en de shampoohendel nodig.

- 1 Volg de stappen 1 t/m 9 in 'Klaarmaken voor het opzuigen van vloeistoffen'.
- 2 Vul het shampooreservoir met koud water. (fig. 24)
- 3 Voeg een maatbeker met reinigingsvloeistof aan het volle reservoir toe. (fig. 25)
- 4 Bevestig het shampooreservoir op het apparaat. (fig. 26)
- 5 Duw de korte shampoo slang in de koppeling op de stofzuiger (1) en draai de slang naar links (2). (fig. 27)
- 6 Sluit de lange shampoo slang aan op de shampoohendel. (fig. 28)
- 7 Bevestig de shampoohendel aan de handgreep van de zuig slang. (fig. 29)
- 8 Duw het uiteinde van de lange shampoo slang stevig in de koppeling op de stofzuiger ('klik'). (fig. 30)
- 9 Als u de shampoo slang wilt losmaken, duw dan de ring in de richting van het apparaat. (fig. 31)
- 9 Bevestig de lange shampoo slang aan de zuig slang en zuigbuis met behulp van de klemmen van de shampoo slang. (fig. 32)
- 10 Bevestig de shampoozuigmond met dubbele inspuiting. (fig. 6)

Het apparaat is nu klaar voor het shampooën van zachte vloeren, zoals tapijt en vloerkleden.

Het apparaat gebruiken

- 1 Trek het netsnoer uit het apparaat en steek de stekker in het stopcontact. (fig. 33)
- 2 Schakel het apparaat in. (fig. 34)

Droog gebruik

Combinatiezuigmond

- Met de combinatiezuigmond kunt u zowel harde als zachte vloeren stofzuigen: (fig. 35)**
- Met de borstelstrip uitgeklaapt kunt u de zuigmond gebruiken om harde vloeren schoon te maken (houten, keramische, stenen en synthetische vloeren)
- Met de borstelstrip ingeklapt kunt u de zuigmond gebruiken om zachte vloeren schoon te maken (tapijt en vloerkleden)

Nat gebruik

Vloeistoffen opzuigen

- Als u water opzuigt dat hoger ligt dan het apparaat (bijv. uit een dakgoot of een waterreservoir op het dak), werkt het apparaat onvermijdelijk als een sifon. Als gevolg daarvan zal de opvangbak zich sneller vullen dan normaal en kan deze overlopen. Zorg ervoor dat u nooit de maximale capaciteit van de opvangbak (9 liter) overschrijdt. Haal met regelmatige tussenpozen de zuigmond uit het water, schakel het apparaat uit, haal de stekker uit het stopcontact en maak de opvangbak leeg. (fig. 36)**

Tapijt shampooën

- 1** Begin zo ver mogelijk van de deur af en werk dan in de richting van de deur.
- 2** Breng shampoo aan door de shampoohendel aan de handgreep van de buis in te knijpen. (fig. 37)
- 3** Beweeg de zuigmond in overlappende banen zodat het gehele oppervlak wordt schoongemaakt.

Opmerking: Als er zich nog steeds sporen van vloeistof op het oppervlak bevinden dat u zojuist hebt schoongemaakt, beweegt u de stofzuiger nog een keer over dit oppervlak zonder dat u shampoo aanbrengt.

- 4** Na het shampooën laat u de shampoohendel los en schakelt u de pomp uit. Schakel het apparaat niet uit. (fig. 38)
- 5** Haal de zuigmond van de vloer. Laat het apparaat vervolgens enige tijd droge lucht aanzuigen om de binnenkant van de zuigslang en de buis te drogen. (fig. 39)
- 6** Schakel het apparaat uit.

Afhankelijk van de mate van vervuiling kunt u de volgende drie shampoootechnieken voor tapijt gebruiken (en combineren!).

Opfrissen

- Als het tapijt (of een gedeelte daarvan) alleen maar hoeft te worden opgefrist, hoeft u niet veel shampoo aan te brengen.
- Het is waarschijnlijk voldoende om alleen shampoo aan te brengen bij de eerste beweging naar u toe.
- Laat de shampoohendel vervolgens los en beweeg de zuigmond enkele keren over het schoongemaakte oppervlak zonder dat u shampoo aanbrengt.

Diep reinigen

- Voor het diep reinigen van een zeer vies tapijt of gedeelte van een tapijt, beweegt u de zuigmond enkele keren over het oppervlak dat moet worden schoongemaakt terwijl u shampoo aanbrengt.

Extra diep reinigen

- Voor het extra diep reinigen van sterk vervuilde oppervlakken of hardnekkige vlekken, schakel dan de motor uit maar laat de pomp draaien.
- Druk de shampoohendel in om shampoo aan te brengen.

- Laat de shampoo enkele minuten inwerken voordat u de motor opnieuw inschakelt om de shampoo op te zuigen.
- Gebruik niet te veel shampoo, omdat dit het tapijt kan beschadigen.

Tips voor het shampooën van tapijt:

- Shampoo nooit vloeren die niet waterbestendig zijn. Als u twijfelt, neem dan contact op met de leverancier van het tapijt.
- Shampoo nooit tere stoffen en handgeweven of niet-kleurvast tapijt.
- Test de kleurvastheid van uw tapijt door wat shampoo die is opgelost in water op een witte doek aan te brengen. Wrijf de doek vervolgens over een gedeelte van het tapijt dat gewoonlijk niet zichtbaar is. Als er geen sporen van kleurstof op de doek zitten, is het tapijt waarschijnlijk kleurvast.
- Als er echter wel kleurstof op de doek zit, maak het tapijt dan niet schoon met shampoo. Als u twijfelt, neem dan contact op met een specialist.
- Zuig het gehele oppervlak grondig voordat u gaat shampooën.
- Zorg voor een goede ventilatie van de ruimte tijdens en na het shampooën. Hierdoor droogt het tapijt sneller.
- Laat het tapijt goed drogen voordat u er weer op gaat lopen: opgefriste oppervlakken moeten gewoonlijk 30 minuten drogen en diep gereinigde oppervlakken moeten ongeveer 2 uur drogen. Natuurlijk hangen de droogtijden ook af van de hoeveelheid gebruikte shampoo, de temperatuur, de luchtvochtigheid en de ventilatie.
- Met de transparante zuigmonden (de shampoozuigmond met dubbele insputing en de meubelzuigmond) kunt u bepalen of het tapijt of de harde vloer schoon is. Kijk hiervoor naar de kleur van de opgezogen vloeistof.

Harde vloeren shampooën

► De opzetbare harde-vloeradapter met drie functies voor de shampoozuigmond met dubbele insputing bestaat uit drie vertrouwde schoonmaakhulpstukken: (fig. 40)

- 1 een borstel om hardnekkig vuil van de vloer los te maken;
- 2 een spons om de shampoo te verspreiden en in te wrijven;
- 3 een wisser om shampoo van de vloer te verwijderen zodat de vloer kan worden gezogen.

1 Bevestig de harde-vloeradapter aan de shampoozuigmond met dubbele insputing. (fig. 41)

2 Begin zo ver mogelijk van de deur af en werk dan in de richting van de deur.

3 Breng shampoo aan door de shampoohendel aan de handgreep van de slang in te drukken. Om effectief te schrobben, beweegt u de buis naar voren en achteren zoals u ook doet met een normale stofzuiger. Het is gewoonlijk voldoende om alleen shampoo aan te brengen als u de zuigmond naar voren beweegt. (fig. 42)

Opmerking:Maak niet te lange banen.

4 Om de vloer te drogen, beweegt u de zuigmond langzaam naar achteren. Zorg ervoor dat alleen de wisser de vloer raakt en gebruik geen shampoo. (fig. 43)

5 Om de shampoo doeltreffend te verwijderen, maakt u overlappende banen en eindigt u met een dwarse baan zoals getoond in de afbeelding. (fig. 44)

6 Na het shampooën laat u de shampoohendel los en schakelt u de pomp uit. Schakel het apparaat niet uit. (fig. 38)

7 Haal de zuigmond van de vloer. Laat het apparaat vervolgens enige tijd droge lucht aanzuigen om de binnenkant van de zuigslang en de buis te drogen. (fig. 39)

8 Schakel het apparaat uit.

Meubilair shampooën

Met de meubelzuigmond kunt u meubilair, wandkleden, gordijnen enz. shampooën.

- 1 Bevestig de meubelzuigmond rechtstreeks aan de handgreep. (fig. 45)
- 2 Shampoo de stof op dezelfde manier zoals is beschreven voor vloeren. (fig. 46)

Schoonmaken en onderhoud

Schakel altijd het apparaat uit en haal de stekker uit het stopcontact voordat u het apparaat schoonmaakt.

U kunt alle onderdelen van het apparaat schoonmaken met een vochtige doek, inclusief de opvangbak.

Zorg ervoor dat er geen water in de motorunit terechtkomt!

Na het nat stofzuigen

- 1 Maak de opvangbak leeg, schoon en droog.
- 2 Laat het apparaat enkele minuten droge lucht aanzuigen om de binnenkant van de buis en de slang te drogen.

Herbruikbare stofzak (alleen bepaalde typen)

Als u de herbruikbare stofzak gebruikt, maak het motorbeschermingsfilter dan één keer per jaar schoon in lauw water.

Zorg ervoor dat het filter helemaal droog is voordat u het filter weer in de stofzuiger plaatst.

Vlotterunit en schuimrubber filter

- 1 Spoel de vlotterunit en het schuimrubber filter schoon. (fig. 47)
 - Om zeker te zijn van een lange levensduur voor het filter, verwijdert u het schuimrubber filter voorzichtig van de vlotterunit. (fig. 48)
 - Maak het filter afzonderlijk schoon. (fig. 49)

Knijp het schuimrubber filter uit om overtollig water te verwijderen. Wring het filter niet uit!

Motorbeschermingsfilter

- 1 U kunt het motorbeschermingsfilter ook verwijderen om het schoon te maken. (fig. 50)
- 2 Spoel het motorbeschermingsfilter onder de kraan schoon. (fig. 51)

Vergeet niet het motorbeschermingsfilter terug te plaatsen.

Shampoozuigmond met dubbele inspuiting

- 1 Spoel de shampoozuigmond onder de kraan schoon. (fig. 52)
- 2 Verwijder de harde-vloeradapter en maak deze afzonderlijk schoon. (fig. 41)
- 3 Vul de opvangbak met schoon lauw water. Pomp het water door de twee shampoooslangen naar een gootsteen of toilet. Zo voorkomt u dat shampooeresten aankoeken aan de binnenkant van de slangen en de resten de slangen verstoppen.

Shampooopomp

Om de levensduur van de shampooopomp te verlengen, moet u de pomp één keer per jaar schoonmaken met een mengsel van water en blanke azijn.

- 1 Giet 1 liter blanke azijn in het shampooereservoir en vul dit aan met schoon lauw water.
- 2 Laat het apparaat in de shampooemodus werken tot het shampooereservoir leeg is. Vang de azijnoplossing op in een emmer.
- 3 Herhaal deze procedure met 1 liter schoon water om azijnresten weg te spoelen.

Opbergen

- 1 Schakel het apparaat uit en haal de stekker uit het stopcontact.
- 2 Druk op de snoeropwindknop. (fig. 53)
- ▶ Het snoer wordt automatisch opgerold in het apparaat.

Opmerking: Als het shampooreservoir is bevestigd op het apparaat, verdwijnt het netsnoer niet volledig in het apparaat als u op de snoeropwindknop drukt.

- 3 Berg de kleine zuigmonden op zoals is aangegeven in de afbeelding. (fig. 54)
- 4 Alleen bepaalde typen: als u voor de buis de parkeerfunctie wilt gebruiken, plaatst u de parkeerklam in de parkeersleuf aan de zijkant van het apparaat. (fig. 55)

Opmerking: Als iemand hard aan de buis trekt of er hard tegenaan stoot, laat de parkeerklam los van de buis of schiet uit de parkeersleuf. Dit voorkomt schade aan het apparaat. U kunt de parkeerklam eenvoudig terugduwen op de buis als dit gebeurt.

Vervanging

Stofzak

Papieren stofzak (alleen bepaalde typen)

- 1 Om een volle stofzak te verwijderen, tilt u de houder met de stofzak aan de handgrepen uit het apparaat. (fig. 20)
- 2 Druk op de rode hendel en houd deze ingedrukt om de kartonnen voorzijde van de stofzak los te maken. (fig. 56)
- 3 Gooi de volle stofzak weg en plaats een nieuwe (zie hoofdstuk 'Klaarmaken voor gebruik').

Opmerking: Bij elke verpakking met originele papieren Philips Athena-stofzakken worden een nieuw motorbeschermingsfilter en een nieuw microfilter geleverd.

Herbruikbare stofzak (alleen bepaalde typen)

In plaats van papieren stofzakken kunt u de herbruikbare stofzak gebruiken (in sommige landen standaard geleverd). U kunt de herbruikbare stofzak herhaaldelijk legen en gebruiken.

- 1 Om de herbruikbare stofzak te verwijderen, volgt u de instructies voor het verwijderen van papieren stofzakken.
- 2 Houd de herbruikbare stofzak boven een afvalbak. (fig. 57)
- 3 Verwijder de afdichtclip door deze zijdelings van de stofzak te schuiven. (fig. 58)
- 4 Leeg de stofzak in de afvalbak. (fig. 59)
- 5 Sluit de stofzak door de afdichtclip terug te schuiven op de onderrand van de stofzak. (fig. 60)
- 6 Plaats de herbruikbare stofzak terug in het apparaat. Volg de instructies voor het plaatsen van papieren stofzakken in het hoofdstuk 'Klaarmaken voor gebruik'.

Filter

Motorbeschermingsfilter

Gebruik het apparaat nooit zonder het motorbeschermingsfilter.

- ▶ Vervang het motorbeschermingsfilter als u de eerste stofzak van een nieuw pak met papieren stofzakken plaatst. (fig. 50)

Microfilter (alleen bepaalde typen)

Als u droge stoffen opzuigt, zuivert het elektrostatische microfilter de uitblaasluucht door minuscule stofdeeltjes te verwijderen. De effectiviteit van het filter wordt tijdens het gebruik geleidelijk minder.

- ▮ Gewoonlijk is het voldoende om het microfilter te vervangen als u de eerste stofzak van een nieuw pak met papieren stofzakken plaatst.
- ▮ De indicator van de microfilterhouder moet wit blijven. Als u ziet dat het filter grijs is geworden, raden wij u aan om het filter te vervangen. (fig. 61)

Vervang het filter vaker als u lijdt aan een luchtwegaandoening (bijv. astma) of als u een allergie hebt (bijv. voor stuifmeel, stof, enz).

- 1** Trek de microfilterhouder naar boven. (fig. 23)
- 2** Haal het oude microfilter uit de houder.
- 3** Plaats het nieuwe microfilter in de houder en schuif de houder terug in het apparaat.

Schuimrubber filter

Vervang het schuimrubber filter als het beschadigd of erg vies is.

Accessoires en filters bestellen

Accessoires, stofzakken en filters zijn verkrijgbaar bij uw dealer. Geef het juiste type- of servicenummer op dat u vindt in de onderstaande tabel.

Accessoire, filter of stofzak	Gebruik	Omschrijving	Typenummer (servicenummer)
Stofzakken, type Athena	2-laags papieren stofzakken voor normaal huisstof. Droog gebruik.	Verpakking: 4 stofzakken + 1 motorbeschermingsfilter + 1 microfilter.	HR6947
Microfilter	Filtert de uitblaasluucht. Droog gebruik.	Verpakking: 2 stuks	FC8032
Reinigingsvloeistof	Voor het shampooën van vloeren. Toevoegen aan water. Nat gebruik.	1 fles	HR6965
Schuimrubber filter	Dient te worden geplaatst op de vlotterunit. Nat gebruik.	1 filter	(4822480 40242)
Harde-vloeradapter met 3 functies	Voor het schoonmaken van harde vloeren. Nat gebruik.	1 adapter	(4322 004 22790)
Meubelzuigmond	Voor het shampooën van meubilair, wandkleden enz. Nat gebruik.	1 zuigmond	(4822 479 20234)
Diffusor	Shampooën, vloeistoffen opzuigen. Nat gebruik.	1 diffusor	(4822 466 62588)
Herbruikbare stofzak	Voor normaal huisstof. Droog gebruik.	1 stofzak	(4322 480 10215)

Milieu

- ▶ Gooi het apparaat aan het einde van zijn levensduur niet weg met het normale huisvuil, maar lever het in op een door de overheid aangewezen inzamelpunt om het te laten recyclen. Op die manier levert u een bijdrage aan een schonere leefomgeving.

Garantie & service

Als u informatie nodig hebt of als u een probleem hebt, bezoek dan de Philips-website (www.philips.com), of neem contact op met het Philips Customer Care Centre in uw land (u vindt het telefoonnummer in het 'worldwide garantie'-vouwblad). Als er geen Customer Care Centre in uw land is, gaat u naar uw Philips-dealer of neemt u contact op met de afdeling Service van Philips Domestic Appliances and Personal Care BV.

Genel açıklamalar (Şek. 1)

- A** Kuru kullanım
- 1 Hortum konnektörü
 - 2 Emme hortumu
 - 3 Mekanik emme güç kontrolü
 - 4 Emme borusu
 - 5 Üç aşamalı boru (sadece özel tiplerde)
 - 6 Durdurma klipsi (sadece özel tiplerde)
 - 7 Başlık
 - 8 Motor açma/kapatma düğmesi
 - 9 Kol
 - 10 Kordon sarma düğmesi
 - 11 Mikro Filtre (sadece belirli modellerde)
 - 12 Elektrik kablosu
 - 13 Durdurma yuvası
 - 14 Klips
 - 15 Motor ünitesi
 - 16 Tip plakası
 - 17 Torba tutucu
 - 18 Torba
 - 19 Kap
 - 20 2 küçük aksesuar için saklama bölmesi (küçük fırça, küçük başlık, aralık temizleme başlığı veya esnek aralık temizleme başlığı)
- B** Islak kullanım
- 1 Şampuan hortumu klipsi
 - 2 Şampuan mandalı
 - 3 Şampuan hortumları
 - 4 Şampuan hortum konnektörleri
 - 5 Şampuan haznesi
 - 6 Şampuan pompası ışıklı açma/kapama düğmesi
 - 7 Difüzör
 - 8 Motor Koruma Filtresi
 - 9 Philips temizleme sıvısı HR6965
 - 10 Köpük filtreli şamandıra ünitesi
 - 11 Döşeme başlığı
 - 12 Çift enjeksiyonlu şampuan başlığı
 - 13 Sert zemin adaptörü

Önemli

Lütfen cihazı kullanmadan önce verilen talimatları dikkatli şekilde okuyun. İleride başvurmak için bu talimatları saklayın.

- Cihazı bağlamadan önce tip plakasında belirtilen gerilim değerinin yerel şebeke gerilimiyle aynı olup olmadığını kontrol edin. Tip plakası, motor ünitesinin alt kısmında yer almaktadır.
- Cihazın fişi, kordonu veya kendisi hasarlıysa kesinlikle kullanmayın.
- Cihazın elektrik kordonu herhangi bir şekilde zarar görmüşse, Philips tarafından, yetkili Philips servisleri tarafından ya da benzer şekilde onaylanmış kişiler tarafından değiştirilmelidir.
- Islak kullanım öncesinde Mikro Filtre ve kağıt ya da tekrar kullanılabilir torbayı mutlaka çıkarın.
- Cihazı, sıvıları vakumlamak için kullanmadan önce difüzör ve şamandıra ünitesini mutlaka takın.
- Cihaz kullanıma hazır olmadan elektrik fişini prize takmayın. Cihazı bağlarken veya cihaz bağlantısını çıkarırken ellerinizin ve elektrik fişinin kuru olduğundan emin olun.

- Cihazı temizlemeden ve kapı açmadan önce cihaz düzgün şekilde çalışmıyorsa elektrik fişini prizden mutlaka çıkarın.
- Cihaza kağıt veya tekrar kullanılabilir tora yerleştirdiyseviz vakumlama işlemini sadece kuru maddeler ve toz için kullanın.
- Kül vakumlamak için (kül tablası ve şömine), külün tamamıyla soğumasını bekleyin.
- Benzin, beyaz ispirto, gaz yağı, parafin yağı veya diğer yanıcı veya patlayıcı sıvıları vakumlamayın.
- Patlayıcı gaz (benzin, tiner, çözücüler) bulunan odalarda cihazı kullanmayın.
- Cihazı, kül, ince kum, kireç, çimento tozu ve benzer maddeleri vakumlamak için kullanırken kağıt torba üzerindeki gözenekler tıkanır. Bu durumda, dolmamış olsa da kağıt torbayı değiştirin.
- Sadece Athena kağıt torbaları veya tekrar kullanılabilir torbalarını kullanın. Torbaları mağazanızdan satın alabilirsiniz. Tip numaraları için, bkz. 'Aksesuar ve filtre siparişi' bölümü.
- Motor Koruma Filtresi olmadan vakumlu temizlemeyi kullanmayın.
- Motor ünitesini kesinlikle suya sokmayın.
- Şampuan püskürtmeyi kesinlikle prizler, soketler veya elektrikli cihazlara doğrultmayın.
- Sadece şampuan haznesini doldurduktan, cihaza yerleştirdikten ve iki şampuan hortumunu bağladıktan sonra pompayı açın. Şampuan haznesi boşaldığında pompayı kapatın.

Kuru çalışması durumunda pompa zarar görebilir:

- Cihaz ve temizleme sıvısını çocukların erişemeyeceği bir yerde saklayın.
- Kullanım sonrasında cihazı mutlaka kapatın ve elektrik fişini prizden çekin.
- Islak kullanım sonrasında kabı mutlaka boşaltın, temizleyin ve kurulayın. Boru ve hortumun iç kısımlarını kurulamak için cihazın birkaç dakika boyunca kuru hava emecek şekilde çalıştırın. Bu, sonradan vakum temizleyiciyi kullandığınızda kötü bir koku oluşmasını önleyecektir. Ayrıca, kağıt torbanın ıslanmasını da önleyecektir.
- Şampuan pompasının ömrünü uzatmak için yılda bir kez su ve beyaz sirke ile temizleyin. 'Temizlik ve bakım' bölümündeki talimatları uygulayın.
- Donmasını önlemek amacıyla cihazı 0°C altındaki sıcaklıklarda muhafaza etmeyin.
- Vakum temizleyici açık ve hortum, vakum temizleyiciye bağlıyken hortumu gözlerinize veya kulaklarınıza doğrultmayın ya da ağızınıza sokmayın.

Elektromanyetik alanlar (EMF)

Bu Philips cihazı elektromanyetik alanlarla (EMF) ilgili tüm standartlarla uyumludur. Bu cihaz, gereği gibi ve bu kılavuzdaki talimatlara uygun şekilde kullanıldığında, bugünün bilimsel verilerine göre kullanımı güvenlidir.

Cihazın kullanıma hazırlanması

Aksesuarların bağlanması ve bağlantılarının sökülmesi

Hortum

- 1 Hortumu bağlamak için, bir parça saat yönünde döndürerek hortum konnektörüne bağlayın. (Şek. 2)
- 2 Hortum bağlantısını sökmek için, bir parça saatin ters yönünde döndürerek hortum konnektöründen çekerek çıkarın. (Şek. 3)

Boru

- 1 Boruyu bağlamak için, yaylı düğmeye basın ve dar kısmı daha geniş kısma takın. (Şek. 4)
- Düğme, düzgün şekilde ağız kısmına oturduğunda yukarı doğru çıkacaktır.
- 2 Boru bağlantısını sökmek için yaylı düğmeye basın ve kısımları birbirinden çekerek çıkarın.

Üç aşamalı boru (sadece özel tiplerde)

- 1 Vakum temizleme sırasında boru uzunluğunu en uygun şekilde ayarlayın. İki halkadan birini aşağı doğru bastırın ve halkanın üstündeki boru parçasını yukarı çekin ya da aşağı itin (Şek. 5)

Başlık

- 1 Başlığı boruya takın. (Şek. 6)
- 2 Başlığın elinizin altında olmasını istiyorsanız (örneğin, merdiven, zemin veya halı silmek için), başlığı doğrudan sap kısmına takın. (Şek. 7)
Kuru veya ıslak kullanım için vakum temizleyicisi hazırlayın.

Not:Cihazı ambalajından çıkardığınızda ıslak kullanım için hazırdir.

Kuru kullanıma hazırlama

Kuru maddeleri vakumlamadan önce mutlaka şamandıra ünitesini çıkarın ve Mikro Filtre (sadece özel tiplerde) ve kağıt ya da tekrar kullanılabilir torbayı yerleştirin.

- 1 Cihazın fişini mutlaka prizden çekin.
- 2 Şampuan hortumu saat yönünde döndürün (1) ve motor ünitesinden çekerek çıkarın (2). (Şek. 8)
- 3 Şampuan haznesini çıkarın (Şek. 9)
- 4 Kıskaçları sökün. (Şek. 10)
- 5 Kok kısmından tutarak motor ünitesini kaptan çıkarın. (Şek. 11)
- 6 Motor ünitesini ters çevirin. (Şek. 12)
- 7 Motor ünitesinden difüzörü çıkarın. (Şek. 13)
- 8 Kaptan, şamandıra ünitesini çıkarın. (Şek. 14)
- 9 Kağıt veya tekrar kullanılabilir bir torba yerleştirin. Torbanın ön kısmını tutucuya yerleştirirken kırmızı kola basın ve o halde tutun. (Şek. 15)
- 10 İlk olarak alt kenarı yerleştirin (1). Sonra, üst kenarı yerleştirin (2). (Şek. 16)
Ön taraftaki iki çıkıntının aşağıya doğru dönük ve alt kenarın orta kısmının, tutucu çizgilerinde olmasını sağlayın.
- 11 Tutucu, kap üzerindeki iki çizgi ile sabitlenecek şekilde torbayla birlikte tutucuyu cihaza yerleştirin. (Şek. 17)
- 12 Motor ünitesini, cihaza geri takın ve kıskaçları kapatın ('tık sesi'). (Şek. 18)
- 13 Mikro Filtreyi yerine takın (sadece özel tiplerde). (Şek. 19)
Kağıt torbanın değiştirilmesi hakkında bilgi için, bkz. 'Değiştirme' bölümü ya da tekrar kullanılabilir torbanın boşaltılması hakkında bilgi için, bkz. 'Temizleme' bölümü.

Islak kullanıma hazırlama

Islak kullanım öncesinde kağıt veya tekrar kullanılabilir torbayı ve Mikro Filtreyi (sadece özel tiplerde) mutlaka çıkarın.

Sıvı vakumlama hazırlıkları

Sıvıları vakumlamak için şamandıra ünitesi ve difüzör gerekmektedir.

- 1 Cihazın fişini mutlaka prizden çekin.
- 2 Kıskaçları sökün. (Şek. 10)
- 3 Kok kısmından tutarak motor ünitesini kaptan çıkarın. (Şek. 11)

4 Tekrar kullanılabilir veya kağıt torbayı çıkarın (bkz. 'Değiştirme' bölümü). (Şek. 20)

5 Şamandıra ünitesini kolundan tutarak kaba yerleştirin. (Şek. 21)

Not: Şamandıra ünitesi, cihaza sadece tek bir şekilde yerleştirilebilir.

6 Motor ünitesini ters çevirin. (Şek. 12)

7 Difüzörü motor ünitesine yerleştirin. (Şek. 22)

8 Motor ünitesini, cihaza geri takın ve kısıkaçları kapatın ('tık sesi'). (Şek. 18)

9 Mikro Filtreyi çıkarın (sadece özel tiplerde). (Şek. 23)

Not: Mikro Filtrenin aşırı neme maruz kalması durumunda elektrostatik özelliklerini kaybedecektir. Cihaz, sıvıdan vakumlamak için hazırdır.

Şampuanlama için hazırlama

Zeminleri şampuanlamak için şamandıra ünitesi, difüzör, şampuan haznesi (şampuan ve suyla dolu), çift enjeksiyonlu başlık ve şampuan mandalı gerekmektedir:

1 'Sıvıları vakumlamaya hazırlama' bölümündeki 1-9 arası adımları uygulayın.

2 Şampuan haznesine soğuk su doldurun. (Şek. 24)

3 Tamamen dolu hazneye bir ölçü temizleme sıvısı katın. (Şek. 25)

4 Şampuan haznesini cihaza takın. (Şek. 26)

5 Kısa şampuan hortumunu, vakum temizleyici üzerindeki konnektöre takın (1) ve saatin ters yönünde çevirin (2). (Şek. 27)

6 Uzun şampuan hortumunu, şampuan mandalına bağlayın. (Şek. 28)

7 Şampuan mandalını, emme hortumu sapına sabitleyin. (Şek. 29)

8 Uzun şampuan hortumunun ucunu, vakum temizleyici üzerindeki konnektöre sıkı şekilde takın ('tık sesi'). (Şek. 30)

9 Şampuan hortumunu çıkarmak için halkayı cihaza doğru itin. (Şek. 31)

10 Uzun şampuan hortumunu, şampuan hortumu klipsiyle emme hortumu ve emme borusuna sabitleyin. (Şek. 32)

10 Çift enjeksiyonlu başlığı takın. (Şek. 6)

Cihaz, halı ve kilim gibi yumuşak zeminleri şampuanlamak için hazırdır.

Cihazın Kullanımı

1 Elektrik kordonunu cihazdan çıkarın ve elektrik prizine takın. (Şek. 33)

2 Cihazı açın. (Şek. 34)

Kuru kullanım

Değiştirilebilir başlık

- Sert ve yumuşak zeminleri vakumlamak için değiştirilebilir başlığı kullanabilirsiniz: (Şek. 35)
 - Firça çıtası dışı katlanmış şekilde başlığı, sert zeminleri (ahşap, seramik, taş ve sentetik zeminler) temizlemek için kullanabilirsiniz
 - Firça çıtası içe katlanmış şekilde başlığı, yumuşak zeminleri (halı ve kilim) temizlemek için kullanabilirsiniz

Islak kullanım

Sıvıları vakumlama

- Cihazdan daha yüksek bir konumda bulunan suyu vakumlarken (örneğin, çatı oluğu veya çatı su deposu), cihaz bir sifon gibi çalışacaktır. Sonuç olarak, kap normale göre çok daha çabuk dolacaktır ve taşabilir. Kabin maksimum kapasitesini (9 litre/2 galon) aşmamaya dikkat edin. Düzenli aralıklarla başlığı sudan çıkarın, cihazı kapatın, fişi elektrik prizinden çıkarın ve kabi boşaltın. (Şek. 36)

Halıları şampuanlama

- 1 Kapiya en uzak noktadan başlayın ve şampuanlama işlemini kapiya doğru gerçekleştirin.
- 2 Borunun sapındaki mandalı sıkarak şampuan akıtın., (Şek. 37)
- 3 Temizlenecek alanın tamamını kaplamak için üzerinden birkaç kez geçin.

Not: Temizlemiş olduğunuz alanda sıvı kalmışsa, şampuan kullanmadan vakum temizleyiciyi bu alan üzerinden bir kez daha geçirin.

- 4 Şampuanlama sonrasında mandalı bırakın ve pompayı kapatın. Cihazı açık bırakın. (Şek. 38)
- 5 Başlığın zemine temas etmemesini sağlayın. Sonra, emme borusu ve hortumunun iç kısımlarının kuruması için cihazın bir süre boyunca kuru hava emmesini sağlayın. (Şek. 39)
- 6 Cihazı kapatın.

Leke derecesine göre aşağıdaki üç halı şampuanlama tekniğini (tek tek veya birlikte!) kullanabilirsiniz.

● Havalandırma

- Halının (veya bir kısmı) sadece havalandırılması gerekiyorsa bol miktarda şampuan kullanmanız gerek yoktur.
- İlk kez halı üzerinden geçirirken sadece bir kez şampuan kullanmanız yeterli olacaktır.
- Sonra mandalı bırakın ve şampuan uygulamadan, temizlenmiş alan üzerinde başlığı birkaç kez geçirin.

● Derinlemesine temizleme

- Çok kirli bir halı veya halı parçasının derinlemesine temizlenmesi için şampuan uygularken başlığı birkaç kez temizlenecek alan üzerinde gezdirin.

● Ekstra derinlemesine temizleme

- Çok kirli alanları veya inatçı lekeleri ekstra derinlemesine temizlemek için motoru kapatın ama pompayı çalışır halde tutun.
- Şampuan uygulamak için mandalı sıkın.
- Şampuanı emmek üzere motoru tekrar çalıştırmadan önce şampuanın, alan üzerinde birkaç dakika boyunca etkimesini bekleyin.
- Halınıza zarar verebileceği için aşırı şampuan kullanmamaya dikkat edin.

Halı şampuanlama konusunda ipuçları:

- Suyu dayanıklı olmayan yüzeylerde şampuan kullanmayın. Şüphe durumunda halıyı satın aldığınız yerle iletişim kurun.
- Hassas kumaşlar ve elde örülmüş ya da solma ihtimali olan halılarda şampuan kullanmayın.
- Halınızın solup solmadığını kontrol etmek için suda çözündürülmüş bir parça şampuanı beyaz bir beze dökün. Daha sonra bezi, halının görünmeyen bir kısmına sürün. Bez üzerinde iz ya da leke yoksa halı muhtemelen solmayacak demektir.
- Ancak, beze boya bulaşırsa halı üzerinde şampuan kullanmayın. Şüphe halinde bir uzmana danışın.
- Şampuan kullanmadan önce tüm alanı vakumlayın.
- Daha iyi ve hızlı bir kuruma sağlamak için şampuan kullanımı sırasında ve sonrasında odanın düzgün şekilde havalandırılmasını sağlayın.
- Halı üzerinde yürümeden önce halının iyice kurumasını bekleyin: sadece havalandırılmış alanlar normalde 30 dakikada kururken derinlemesine temizlenmiş alanların kuruması yaklaşık 2 saat

sürecektir. Bununla birlikte, kuruma süreleri ayrıca kullanılan şampuan miktarı, sıcaklık, havadaki nem ve havalandırmaya bağlı olarak değişir.

- Şeffaf başlıklar (çift enjeksiyonlu başlık ve döşeme başlığı), halı veya sert zeminin temiz olup olmadığını belirlemenizi sağlar. Çıkan sıvının rengine bakmanız yeterlidir.

Sert zeminlerde şampuan kullanılması

- Çift enjeksiyonlu başlık için 3 işlevli, klipsli sert zemin adaptörü üç temizleme aracından oluşmaktadır: (Şek. 40)

- 1 zemindeki yapışkan kiri çıkarmak için bir fırça;
- 2 şampuanın çıkarılması, dağıtılması ve ovulması için bir sünger;
- 3 zeminin süpürülebilmesi amacıyla şampuanı almak için bir silecek.

- 1 Sert zemin adaptörünü çift enjeksiyonlu şampuan başlığına takın. (Şek. 41)
- 2 Kapiya en uzak noktadan başlayın ve şampuanlama işlemini kapiya doğru gerçekleştirin.
- 3 Borunun sapındaki mandalı sıkarak şampuan akıtın. Etkili bir biçimde fırçalamak için, normal bir elektrikli süpürgeyle yaptığınız gibi öne-arkaya hareketler yapın. Normal koşullarda yalnızca başlığı öne doğru hareket ettirirken şampuan akıtmak yeterlidir. (Şek. 42)

Not: Çok uzun hareketler yapmayın.

- 4 Zemini kurulamak için, başlığı yavaşça geriye doğru hareket ettirin. Zemine yalnızca sileceğin temas ettiğinden emin olun ve şampuan akıtmayın. (Şek. 43)
- 5 Şampuanı etkin bir biçimde temizlemek için, temizlenecek alanın üzerinden birkaç kez geçin ve şekilde gösterildiği gibi baştan başa bir hareketle tamamlayın. (Şek. 44)
- 6 Şampuanlama sonrasında mandalı bırakın ve pompayı kapatın. Cihazı açık bırakın. (Şek. 38)
- 7 Başlığın zemine temas etmemesini sağlayın. Sonra, emme borusu ve hortumunun iç kısımlarının kuruması için cihazın bir süre boyunca kuru hava emmesini sağlayın. (Şek. 39)
- 8 Cihazı kapatın.

Mobilyaları şampuanlama

Döşeme başlığı ile mobilyaları, halıları ve perdeleri şampuanlayabilirsiniz.

- 1 Döşeme başlığını doğrudan sap kısmına takın. (Şek. 45)
- 2 Kumaşı da zemin için anlatıldığı gibi şampuanlayın. (Şek. 46)

Temizlik ve bakım

Cihazı temizlemeden önce mutlaka kapatın ve elektrik fişini prizden çekin. Hazne de dahil olmak üzere cihazın tamamını nemli bir bezle silebilirsiniz.

Motor ünitesine su girmedikten emin olun!

Elektrikli süpürgeyle ıslak temizlemeden sonra

- 1 Hazneyi boşaltın, temizleyin ve kurulaştırın.
- 2 Borunun ve hortumun içinin kuruması için cihazın birkaç dakika kuru hava emmesini sağlayın.

Tekrar kullanılabilir torbalar (sadece belirli modellerde)

Eğer tekrar kullanılabilir torba kullanıyorsanız, Motor Koruma Filtresini yılda bir kez ılık suyla temizleyin.

Elektrikli süpürgeye takmadan önce filtrenin tamamen kuru olduğundan emin olun.

Şamandıra ünitesi ve köpük filtresi

- 1 Şamandıra ünitesini ve köpük filtresini yıkayın. (Şek. 47)

- K p k filtresinin kullanım  mr n n optimum d zeye  ıkarmak i in, Őamandıra  nitesinden dikkatlice  ıkarın. (Őek. 48)
- Filtreyi ayrı olarak temizleyin. (Őek. 49)

Fazla suyu almak i in k p k filtresini sıkın.  ok fazla sıkmayın!

Motor Koruma Filtresi

- 1 Motor Koruma Filtresi de temizlik amacıyla s k lebilir. (Őek. 50)
- 2 Motor Koruma  nitesini bir musluĐun altında yıkayın. (Őek. 51)

Motor Koruma Filtresini yerine geri takmayı unutmayın.

 ift enjeksiyonlu baŐlık

- 1  ift enjeksiyonlu baŐlıĐı bir musluĐun altında yıkayın. (Őek. 52)
- 2 Sert zemin adapt r n   ıkarın ve ayrı olarak temizleyin. (Őek. 41)
- 3 Hazneyi ılık, temiz suyla doldurun. İki Őampuan hortumu aracılıĐıyla suyu lavaboya ya da tuvalete pompalayın. Bu Őampuan hortularının hortumların i inde birikerek onları tıkasını engeller.

Őampuan pompası

Őampuan pompasının kullanım  mr n  uzatmak i in, yılda bir kez su ve beyaz sirke karŐımıyla temizleyin.

- 1 Őampuan haznesine 1 litre beyaz sirke d k n ve hazneyi ılık, temiz suyla doldurun.
- 2 Őampuan haznesi boŐalana kadar cihazı Őampuanlama modunda  alıŐtırın. Sirke  zeltisini bir kovada toplayın.
- 3 Kalan sirke tortularını temizlemek i in aynı iŐlemi 1 litre yemiz suyla tekrarlayın.

Saklama

- 1 Cihazı mutlaka ve elektrik fiŐini prizden  ekin.
- 2 Kordon sarma d Đmesine basın. (Őek. 53)
- Elektrik kordonu otomatik olarak cihazın i ine sarılır.

Not:Őampuan haznesi cihaza takılıken kordon sarma d Đmesine basıldıĐında, elektrik kordonunun tamamı cihazın i ine girmez.

- 3 K çük baŐlıklarını Őekilde g sterildiĐi gibi saklayın. (Őek. 54)
- 4 Yalnızca belirli modellerde: boruyu saklamak i in, durdurma klipsini cihazın yan tarafındaki durdurma yuvasına takın. (Őek. 55)

Not:Cihazın zarar g rmesini engellemek amacıyla, boru sert bir Őekilde  ekildiĐinde durdurma klipsi borudan ya da cihazdan  kar. Bu durumda durdurma klipsini boruya geri takabilirsiniz.

DeĐiŐtirme

Torba

KaĐıt torbalar (sadece belirli modellerde)

- 1 Dolu bir torbayı  ıkarmak i in, torba ile tutucuyu cihazdan  ıkarırken tutma yerlerini kullanın. (Őek. 20)
- 2 Torbanın kartondan yapılmıŐ  n kısmını  ıkarmak i in kırmızı kola basın ve kolu basılı tutun. (Őek. 56)

3 Dolu torbayı atın ve yenisini takın (bkz. 'Kullanıma hazırlama' bölümü).

Not: Her orijinal Philips Athena kağıt torba setiyle birlikte yeni bir Motor Koruma Filtresi ve bir Mikro Filtre verilmektedir.

Tekrar kullanılabilir torbalar (sadece belirli modellerde)

Kağıt torbaların yerine, tekrar kullanılabilir torbalar kullanabilirsiniz (bazı ülkelerde standart olarak sağlanmaktadır). Tekrar kullanılabilir torbayı boşaltarak tekrar tekrar kullanabilirsiniz.

- 1** Tekrar kullanılabilir torbayı çıkarmak için, kağıt torbaların çıkarılması ile ilgili talimatları uygulayın.
- 2** Tekrar kullanılabilir torbayı çöp kutusunun üzerinde tutun. (Şek. 57)
- 3** Yana doğru kaydırarak sızdırmazlık klipsini çıkarın. (Şek. 58)
- 4** Torbayı çöp kutusuna boşaltın. (Şek. 59)
- 5** Sızdırmazlık klipsini torbanın alt ucuna geri takarak torbayı kapatın. (Şek. 60)
- 6** Tekrar kullanılabilir torbayı cihaza geri takın. 'Kullanıma hazırlama' bölümündeki kağıt torbanın takılması talimatlarını uygulayın.

Filtre

Motor Koruma Filtresi

Motor Koruma Filtresi olmadan cihazı kesinlikle kullanmayın.

- Yeni bir kağıt torba setindeki ilk kağıdı kullanırken Motor Koruma Filtresini de değiştirin. (Şek. 50)

Mikro Filtre (sadece belirli modellerde)

Elektrostatik Mikro Filtre, kuru maddeler elektrikli süpürgeyle süpürülürken, küçük toz parçacıklarını alarak boşalan havayı temizler. Filtrenin etkinliği kullanıldıkça azalır.

- Normal şartlarda Mikro Filtrenin, yeni bir kağıt torba setindeki ilk torba kullanılırken değiştirilmesi yeterlidir.
- Mikro Filtre tutucu göstergesi beyaz olmalıdır. Eğer filtrenin rengi önemli ölçüde griye dönmüşse, filtreyi değiştirmenizi öneririz. (Şek. 61)

Solunum yollarıyla ilgili bir rahatsızlığınız (örn. astım) ya da alerjiniz (örn. polenlere, toza vs.) varsa, filtreyi daha sık değiştirin.

- 1** Mikro Filtre tutucuyu yukarıya doğru çekin. (Şek. 23)
- 2** Eski Mikro Filtreyi tutucudan dışarıya doğru çekin.
- 3** Yeni Mikro Filtreyi tutucuya takın ve tutucuyu cihaza geri takın.

Köpük filtresi

Zarar görmüşse ya da çok kirliyse köpük filtresini değiştirin.

Aksesuar ya da filtre sipariş edilmesi

Aksesuarları, torbaları ya da filtreleri bayiinizden temin edebilirsiniz. Lütfen aşağıdaki tabloda verilen uygun model numarasını ya da servis numarasını belirtin.

Aksesuar, filtre ya da torba	Cihaz	Tanım	Model numarası (servis no.)
Torbalar; Athena model	Normal ev kullanımı için 2 katmanlı kağıt torbalar: Kuru kullanım.	Set: 4 torba + 1 Motor Koruma Filtresi + 1 Mikro Filtre.	HR6947
Mikro Filtre	Boşaltılan havayı filtreler: Kuru kullanım.	Set: 2 adet	FC8032
Temizleme sıvısı	Zeminlerin şampuanlanması için. Suya ekleyin. Islak kullanım.	1 şişe	HR6965
Köpük filtresi	Şamandıra ünitesine yerleştirilir: Islak kullanım.	1 filtre	(4822480 40242)
3 amaçlı sert zemin adaptörü	Sert zeminlerin temizlenmesi için. Islak kullanım.	1 adaptör	(4322 004 22790)
Döşeme başlığı	Mobilyaların, halıların vs. şampuanlanması için. Islak kullanım.	1 başlık	(4822 479 20234)
Difüzör	Sıvıların şampuanlanması, vakumlanması. Islak kullanım.	1 difüzör	(4822 466 62588)
Tekrar kullanılabilir torba	Normal ev kullanımı için. Kuru kullanım.	1 torba	(4322 480 10215)

Çevre

- Kullanım ömrü sonunda, cihazı normal ev atıklarınızla birlikte atmayın; bunun yerine, geri dönüşüm için resmi toplama noktalarına teslim edin. Böylece, çevrenin korunmasına yardımcı olursunuz.

Garanti ve Servis

Eğer daha fazla bilgiye ihtiyaç duyarsanız veya bir sorun yaşarsanız, lütfen www.philips.com.tr adresindeki Philips web sitesini ziyaret edin veya ülkenizde bulunan Philips Müşteri Danışma Merkezi ile iletişim kurun (telefon numaralarını dünya çapında garanti kitapçığında bulabilirsiniz). Eğer ülkenizde Müşteri Danışma Merkezi yoksa, yerel Philips yetkilinize başvurun veya Philips Ev Aletleri ve Kişisel Bakım BV Servis Departmanı ile iletişim kurun.

一般說明 (圖 1)

- A** 乾用
- 1 軟管接口
 - 2 吸塵軟管
 - 3 機械式吸力控制裝置
 - 4 吸塵管
 - 5 三段式吸塵管 (僅適用於特定機型)
 - 6 安置夾 (僅適用於特定機型)
 - 7 風力集中吹嘴
 - 8 馬達開/關按鈕
 - 9 握柄
 - 10 收線鈕
 - 11 微塵濾網 (僅適用於特定類型)
 - 12 電線
 - 13 安置槽
 - 14 夾鉗
 - 15 馬達座
 - 16 機型標籤
 - 17 集塵袋支托架
 - 18 集塵袋
 - 19 吸塵箱
 - 20 可存放兩種小型配件的收納區 (小刷子、小吸頭、細縫吸頭或彈性細縫吸頭)
- B** 濕用
- 1 清潔劑軟管夾
 - 2 清潔劑觸動器
 - 3 清潔劑軟管
 - 4 清潔劑軟管接口
 - 5 清潔劑貯存器
 - 6 有指示燈顯示的清潔劑幫浦開/關按鈕
 - 7 擴散器
 - 8 馬達防護濾網
 - 9 飛利浦清潔液 HR6965
 - 10 具備泡沫濾網的浮動裝置
 - 11 沙發墊吸頭
 - 12 雙重噴射清潔劑吸頭
 - 13 地板用轉換器

重要事項

在使用本設備前，請先仔細閱讀說明並保留說明，以供日後參考。

- 在您插上產品的電源前，請先確定當地電壓與機型標籤上所標誌的電壓相符。您可在馬達座的底部找到機型標籤。
- 當電線或產品本身受損時，請勿使用產品。
- 如果電線損壞，必須交由飛利浦、飛利浦授權之服務中心，或是具備相同資格的技師更換，以免發生危險。
- 在進行濕用前，請務必將微塵濾網、紙製或可重複使用的集塵袋移除。
- 使用產品吸取液體前，請務必裝上擴散器及浮動裝置。
- 在產品完全就緒前，請勿將插頭插進牆上插座。當您在插上或拔除產品插頭時，請確定手是乾的。
- 如果裝置無法正常運作，在您打算清理產品或開啟吸塵箱前，請務必將插頭由插座拔下。
- 如果產品中裝的是紙製或可重複使用的集塵袋，只能吸入乾燥物質與灰塵。
- 請等灰燼完全冷卻後再以吸塵器吸入 (清潔煙灰缸及壁爐時)。

- 請勿吸入汽油、石油溶劑油、燃油、煤油或其他具有可燃性或爆炸性的液體。
- 請勿在充滿爆炸性蒸氣(汽油、稀釋劑、溶劑)的空間中使用本產品。
- 當您以裝置吸入灰燼、細沙、石灰、水泥粉塵及類似物質時，紙製集塵袋上的細孔可能會被堵住。如果發生這種情形，即使紙製集塵袋尚未裝滿，也請予以更換。
- 僅可使用 Athena 紙製集塵袋或可重複使用的集塵袋。您可由經銷商處購得集塵袋。如需機型編號，請參閱「訂購 配件及濾網」一章。
- 使用吸塵器時，請務必使用「馬達防護濾網」。
- 請勿將馬達座浸入水中。
- 請勿將清潔劑的噴嘴對準插頭、插座或電子產品。
- 在開啟幫浦前，請先裝滿清潔劑貯存器，將其放入裝置中，並接上兩根清潔劑軟管。貯存器內的清潔劑用完時，請儘快關閉幫浦。

幫浦在乾燥時運轉可能會使幫浦受損。

- 請將本裝置及清潔液放在兒童拿不到的地方。
- 使用完畢後，請務必將產品關閉，並將插頭從牆上插座拔下。
- 進行濕用後，請務必將吸塵箱清空、清潔並使其乾燥。請讓產品吸入數分鐘的乾燥空氣以風乾吸塵管內部及軟管。這可避免吸塵器在下次使用時發出難聞的氣味，也可以避免紙製集塵袋濕掉。
- 為了延長清潔劑幫浦的壽命，請一年一次，以水混合白醋清潔幫浦。請遵循「清潔與維護」單元中的說明進行操作。
- 為避免產品結凍，請勿將產品放在低於 0° C 的地方。
- 當吸塵器開關打開且軟管接上吸塵器時，請勿將軟管指向眼睛或耳朵，或將其放入口中。

電磁場 (EMF)

本飛利浦產品符合電磁場 (electromagnetic fields, EMF) 所有相關標準。若正確處理及依照本使用手冊之說明進行操作，根據現有之科學證據來看，使用本產品並無安全顧慮。

使用前準備

連接與卸除配件

軟管

- 1 連接軟管時，請將軟管插入軟管接口，同時稍微朝順時針方向轉一下。(圖 2)
- 2 卸下軟管時，請將軟管拔出軟管接口，同時朝逆時針方向轉一下。(圖 3)

軟管

- 1 連接吸塵管時，請按下彈簧鈕，並將較窄的部分插入較寬的部分。(圖 4)
 - 當吸塵管正確插入開口時，該按鈕便會彈出來。
- 2 若要卸除吸塵管，請按下彈簧鈕，將吸塵管各段拉開。

三段式吸塵管 (僅適用於特定機型)

- 1 在吸塵的時候，請將吸塵管調整到最適宜的長度。請將兩個軸環中其中一個向下按，並將軸環上方的吸塵管向上拉開或向下推(圖 5)

風力集中吹嘴

- 1 將吸頭接上吸塵管。(圖 6)
- 2 如果您想使吸頭的位置離手較近(例如在清潔樓梯、墊子或掛毯時)，請將吸頭直接接上握把。(圖 7)

乾用或濕用時吸塵器之準備工作。

注意：當您拆開產品的包裝時，產品處於可在濕用環境下使用的狀態。

乾用準備工作

在吸取乾燥物質前，請務必拆下浮動裝置及擴散器，並裝入「微塵濾網」（僅適用於特定機型）及紙製或可重複使用的集塵袋。

- 1** 確定產品的插頭已經拔離電源插座。
- 2** 請將清潔劑軟管朝順時針方向轉 (1) 並將其由馬達座中拔出 (2)。(圖 8)
- 3** 卸下清潔劑貯存器 (圖 9)
- 4** 鬆開夾鉗。(圖 10)
- 5** 利用把手，將吸塵箱上的馬達座抬起來。(圖 11)
- 6** 將馬達座上下顛倒放置。(圖 12)
- 7** 卸下馬達座上的擴散器。(圖 13)
- 8** 卸下吸塵箱上的浮動裝置。(圖 14)
- 9** 裝入紙製集塵袋或可重複使用的集塵袋。當您將集塵袋前端放入支托架時，請按住紅色桿。(圖 15)
- 10** 請先插入下緣 (1)，然後將上緣壓入固定 (2)。(圖 16)
請確定前端兩個凸出部分皆朝下，且下緣中心卡入支托架的突起部位。
- 11** 請將裝好集塵袋的支托架放入產品中。放置的時候，請讓吸塵箱中的兩個突起部位正確卡住支托架。(圖 17)
- 12** 請將馬達座放回產品中，並夾上夾鉗 (會發出「喀搭聲」)。(圖 18)
- 13** 請將「微塵濾網」卡入定位 (僅適用於特定機型)。(圖 19)
- ▶ 更換紙製集塵袋時，請參閱「更換」單元，清空可重複使用的集塵袋時，請參閱「清潔」單元。

濕用準備工作

在濕用環境中使用產品時，請務必先卸下紙製或可重複使用的集塵袋以及「微塵濾網」（僅適用於特定機型）。

準備吸入液體

若要吸入液體，您必須使用浮動裝置及擴散器。

- 1** 確定產品的插頭已經拔離電源插座。
 - 2** 鬆開夾鉗。(圖 10)
 - 3** 利用把手，將吸塵箱上的馬達座抬起來。(圖 11)
 - 4** 卸除可重複使用的或紙製集塵袋 (請參閱「更換」單元)。(圖 20)
 - 5** 運用浮動裝置的把手將浮動裝置裝入吸塵箱中。(圖 21)
- 注意：浮動裝置只能以一個方向裝入產品中。
- 6** 將馬達座上下顛倒放置。(圖 12)
 - 7** 在馬達座上插入擴散器。(圖 22)
 - 8** 請將馬達座放回產品中，並夾上夾鉗 (會發出「喀搭聲」)。(圖 18)
 - 9** 卸下「微塵濾網」（僅適用於特定機型)。(圖 23)

注意：如果「微塵濾網」接觸到過度潮濕的空氣，其靜電性就會喪失。產品現在可吸入液體。

使用清潔劑的準備工作

若要以清潔劑清潔地板，您必須使用浮動裝置、擴散器、清潔劑貯存器 (裝入清潔劑與水)、雙重噴射吸頭，以及清潔劑觸動器。

- 1 請遵循「準備吸塵液」之步驟 1 至 9。
 - 2 在清潔劑貯存器中裝入冷水。(圖 24)
 - 3 將一量杯的清潔液倒入整個貯存器中。(圖 25)
 - 4 將清潔劑貯存器裝入產品。(圖 26)
 - 5 將短清潔劑軟管接上吸塵器的接頭 (1) 並朝逆時針方向轉 (2)。(圖 27)
 - 6 將長清潔劑軟管接上清潔劑觸動器。(圖 28)
 - 7 將清潔劑觸動器固定在吸塵軟管的握把上。(圖 29)
 - 8 將長清潔劑軟管的尾端用力插入吸塵器的接頭中 (會發出「喀搭聲」)。(圖 30)
▶ 若要鬆開清潔劑軟管，請將固定環朝產品的方向推。(圖 31)
 - 9 使用清潔劑軟管夾將長清潔劑軟管固定在吸塵軟管及吸塵管上。(圖 32)
 - 10 接上雙重噴射吸頭。(圖 6)
- 現在可以使用產品以清潔劑清潔地毯及毛毯等軟質地板。

使用此電器

- 1 請將電源線由產品拉出，並將插頭插入牆上插座。(圖 33)
- 2 開啟產品。(圖 34)

乾用

轉換式吸頭

- ▶ 您可利用轉換式吸頭來清潔地板及軟質地板：(圖 35)
 - 將刷子朝外收後，您可以清潔硬質地板 (木頭地板、水泥地板、石地板及人工合成地板)
 - 將刷子朝內收後，您可以清潔軟性地板 (地毯及毛毯)

濕用

吸取液體

- ▶ 當您在位置比產品還高的地方吸水時 (例如屋頂水溝或屋頂上的水槽)，產品勢必形成虹吸管作用。這會使產品比平常更快裝滿並溢出。請務必確定不會超過吸塵箱的最大容量 (9 公升/2 加侖)。請在經過一段固定時間後，將吸頭移離水面，關閉產品，將插頭由插座拔下，然後清空吸塵箱。(圖 36)

以清潔劑清洗地毯

- 1 請儘可能從遠離門的位置開始，然後朝門的方向移動。
- 2 請按下吸塵管握把上的觸動器以噴出清潔劑。(圖 37)
- 3 請在需要清潔的區域上重複推吸清理。

注意：如果在您剛清潔過的區域上仍舊留有液體的痕跡，請以吸塵器再次清潔該區域，但不要使用清潔劑。

- 4 使用清潔劑清潔完畢後，請放開觸動器，並將幫浦關閉，但將產品維持在開啟狀態。(圖 38)
- 5 將吸頭移離地面。然後讓產品吸進乾燥空氣一段時間，以風乾軟管及吸塵管內部。(圖 39)

6 關閉產品。

您可依據骯髒的程度，利用 (及結合) 以下三種以清潔劑清潔地板的技巧。

D 簡單清潔

- 如過地毯 (或其中一部份) 只需要簡單清潔，您並不需要使用很多清潔劑。
- 您可能只需要在第一次吸塵的時候使用清潔劑。
- 然後鬆開觸動器，並讓吸頭在清潔過的區域上移動幾次。此時不使用清潔劑。

D 深層清潔

- 若要徹底清潔一塊非常髒的地毯，或其中一部份，請在噴灑清潔劑的時候，讓吸頭在需要清潔的區域上多次移動。

D 強化徹底清潔

- 若要強化徹底清潔嚴重髒污的區域或頑垢，請將馬達關閉，但讓幫浦繼續運轉。
- 按下觸動器噴出清潔劑。
- 請讓清潔劑在該區域作用數分鐘，然後再開啟馬達吸除清潔劑。
- 請小心別使用太多清潔劑，因為這可能會損傷地毯。

清潔地毯秘訣：

- 請勿對不防水的地板噴灑清潔劑。如果您不確定，請聯絡地毯的供應商。
- 請勿在精緻地毯、手織地毯或會褪色的地毯上使用清潔劑。
- 若要測試地毯是否會褪色，請以沾有清潔劑的潔白色抹布，然後以該抹布擦拭地毯 (通常會看不見的部分)。如果抹布上沒有染料的痕跡，表示該地毯可能不會褪色。
- 但抹布上如果出現染料，則不要在地毯上使用清潔劑。如果您不太確定，請聯絡專家。
- 請在使用清潔劑前，先將整個區域徹底吸過。
- 在使用清潔劑清潔時及清潔後，請保持房間的通風，以便迅速風乾。
- 請等地毯乾燥後再踏上去：以簡單清潔法清潔的區域通常需要 30 分鐘才風乾，以深層清潔法清潔的區域大約需要 2 個小時。當然，風乾所需時間也取決於使用的清潔劑劑量、溫度、濕度及通風狀態。
- 透明吸頭 (雙重噴射吸頭及沙發墊吸頭) 可讓您判斷地毯或地面是否清理乾淨。請直接觀察吸出的溶液顏色。

以清潔劑清潔硬質地板**D 雙重噴射吸頭的三重功能切換式地板用轉換器有三種常見的清潔工具：(圖 40)**

- 1 清除地板上黏膩髒污的刷子；
- 2 釋出、散佈及摩擦清潔劑的海綿；
- 3 清除地板上的清潔劑以便後續吸塵的橡膠吸嘴。

1 請將地板用轉換器接上雙重噴射清潔劑吸頭。(圖 41)**2 請儘可能從遠離門的位置開始，然後朝門的方向移動。****3 請按下吸塵管握把上的觸動器以噴出清潔劑。為了有效擦拭地板，請如平常使用吸塵器般，來回擦拭清潔。通常在將吸頭往前移動時使用清潔劑即可。(圖 42)**

注意：請勿擦拭過長距離。

4 若要風乾地板，請慢慢地將吸頭朝後方移動。請確定只有橡膠吸嘴接觸到地板，且不要噴出清潔劑。(圖 43)**5 為了有效地清除清潔劑，請如圖所示，反覆擦拭地板，最後再將整個範圍吸過一次。(圖 44)****6 使用清潔劑清潔完畢後，請放開觸動器，並將幫浦關閉，但將產品本身維持在開啟狀態。(圖 38)****7 將吸頭移離地面。然後讓產品吸進乾燥空氣一段時間，以風乾軟管及吸塵管內部。(圖 39)****8 關閉產品。**

以清潔劑清潔傢俱

沙發墊吸頭可讓您以清潔劑清潔傢俱、掛毯、窗簾等物品。

- 1 請將沙發墊吸頭直接接上握把。(圖 45)
- 2 請以和清潔地板相同的方式用清潔劑清潔布料。(圖 46)

清潔與維護

在清潔產品前，請務必將產品電源關閉，並將插頭由牆上插座拔下。您可利用沾濕的抹布清潔產品，包括容器在內的所有零件。

請確定沒有水流入馬達座！

在完成濕用清潔後

- 1 將吸塵箱清空、清潔並風乾。
- 2 請讓產品吸入數分鐘的乾燥空氣以風乾吸塵管內部及軟管。

可重複使用的集塵袋 (僅適用於特定機型)

若您使用可重複使用的集塵袋，請一年一次將馬達防護濾網放入溫水清洗。

在將濾網重新裝入吸塵器前，請確定濾網已完全乾燥。

浮動裝置及泡沫濾網

- 1 請以清水清洗浮動裝置及泡沫濾網。(圖 47)
- 2 為維持泡沫濾網最佳的使用壽命，請小心地將濾網從浮動裝置中卸下。(圖 48)
- 3 請另外清理濾網。(圖 49)

擠壓泡沫濾網以去除過多的水分。請勿將其擰乾！

馬達防護濾網

- 1 馬達防護濾網亦可拆下來清理。(圖 50)
- 2 請在水龍頭下以清水清洗馬達防護濾網。(圖 51)

請別忘了將馬達防護濾網裝回原本的位置。

雙重噴射吸頭

- 1 請在水龍頭下以清水清洗雙重噴射吸頭。(圖 52)
- 2 請卸除地板用轉換器，並另外清理該轉換器。(圖 41)
- 3 請在吸塵箱中裝入溫水。以幫浦將水從兩條清潔劑軟管抽出至水箱或廁所。這可避免殘留的清潔劑在軟管內凝結成塊造成阻塞。

清潔劑幫浦

為延長清潔劑幫浦的壽命，每年請以水和白醋的混合液清潔一次。

- 1 請將一公升的白醋倒入清潔劑貯存器中，然後裝滿溫水。
- 2 請讓產品以清潔劑清潔模式運轉，直到清潔劑貯存器內的液體用盡為止。請以水桶收集白醋溶液。
- 3 請使用一公升的清水來重複本程序，以洗掉所有殘存的白醋。

收藏

- 1 使用完畢後，請將產品關閉，並將插頭從牆上插座拔下。
- 2 請按下收線鈕。(圖 53)
- 3 電線會自動捲回產品中。

注意：當清潔劑貯存器裝在產品上時，按下收線鈕並不會將電線全部收進產品中。

3 請以圖示方式收納小吸頭。(圖 54)

4 僅適用於特定機型：若要放置吸塵管，請將安置夾插入產品側邊的安置槽中。(圖 55)

注意：為避免意外損壞產品，當您用力拉出或敲打吸塵管時，安置夾會由吸塵管或產品上脫離。如有這種情形發生，您可直接將安置夾放回吸塵管上。

拋棄式

集塵袋

紙製集塵袋 (僅適用於特定機型)

1 若要卸下裝滿的集塵袋，請利用握把將支托架及集塵袋一併由產品中移出。(圖 20)

2 請按住紅色桿以鬆開集塵袋的硬紙板前端。(圖 56)

3 請將裝滿的集塵袋丟掉並裝上新的集塵袋 (請參閱「使用前準備」單元)。

注意：每一組原廠製造的飛利浦 Athena 紙製集塵袋都附有新的「馬達防護濾網」及「微塵濾網」。

可重複使用的集塵袋 (僅適用於特定機型)

除了紙製集塵袋外，您也可以使用可重複使用的集塵袋 (這在某些國家是使用標準)。您可重複清潔並使用可重複使用的集塵袋。

1 請依卸下紙製集塵袋的方式卸下可重複使用的集塵袋。

2 請將可重複使用的集塵袋拿到垃圾桶旁。(圖 57)

3 將封閉夾朝集塵袋的側邊滑動以移除封閉夾。(圖 58)

4 將集塵袋裡的東西全部倒進垃圾桶。(圖 59)

5 將封閉夾朝集塵袋下緣滑動以關閉集塵袋。(圖 60)

6 請將可重複使用的集塵袋裝回產品中。請依「使用前準備」單元中裝入紙製集塵袋的方式安裝。

濾網

馬達防護濾網

請勿在未安裝馬達防護濾網的時候使用產品。

● 請在第一次裝入一組全新的紙製集塵袋時更換「馬達防護濾網」。(圖 50)

微塵濾網 (僅適用於特定類型)

當您在吸取乾燥物質時，含靜電的「微塵濾網」會藉由去除微小的粉塵粒子淨化排出的空氣。該濾網的效果會隨著吸塵器的使用逐漸減弱。

● 通常，在您第一次裝入一組全新的紙製集塵袋時更換「微塵濾網」即可。

● 「微塵濾網」置放架的指示器必須保持白色。如果該濾網的顏色明顯變灰，建議您更換濾網。(圖 61)

如果您有呼吸道的疾病 (如氣喘)，或您有過敏的情形 (如對花粉、灰塵過敏)，請時常更換濾網。

1 請將「微塵濾網」置放架向上拉。(圖 23)

2 請將舊的「微塵濾網」從置放架上拉出。

3 請將新的「微塵濾網」放入置放架，並將置放架推回產品中。

泡沫濾網

當泡沫濾網損壞或非常髒時請予以更換。

訂購配件與濾網

配件、集塵袋及濾網可向經銷商購買。請註明下表中所列出的適當類型或服務代碼。

配件、濾網或集塵袋	用途	說明	機型編號 (服務編號)
集塵袋，Athena 型	2 層式紙製集塵袋，供清潔一般家庭灰塵時使用。乾用。	每組：4 個集塵袋 + 1 個「馬達防護濾網」+ 1 個「微塵濾網」。	HR6947
微塵濾網	過濾排出的空氣。乾用。	每組：2 片	FC8032
清潔劑	以清潔劑清潔地板時使用。加入水中。濕用。	1 瓶	HR6965
泡沫濾網	裝入浮動裝置中。濕用。	1 公升	(4822 480 40242)
3 重功能地板用轉換器	用於清潔地板。濕用。	1 個轉換器	(4322 004 22790)
沙發墊吸頭	用於以清潔劑清潔傢俱、掛毯等。濕用。	1 個吸頭	(4822 479 20234)
擴散器	於使用清潔劑清潔、吸取液體時使用。濕用。	1 個擴散器	(4822 466 62588)
可重複使用的集塵袋	供一般家庭灰塵使用。乾用。	1 個集塵袋	(4322 480 10215)

環境保護

- 電器壽命結束時請勿與一般家庭廢棄物一併丟棄。請將該產品放置於政府指定的回收站，此舉能為環保盡一份心力。

保固與服務

若您需要相關資訊或有任何問題，請瀏覽飛利浦網站 www.philips.com，或連絡您當地的飛利浦客戶服務中心 (您可以在全球保證書上找到連絡電話)。如果您當地沒有客戶服務中心，請洽詢當地飛利浦經銷商，或與飛利浦小家電服務部門聯繫。

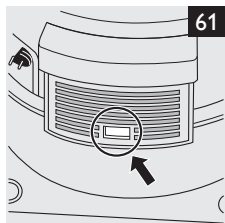
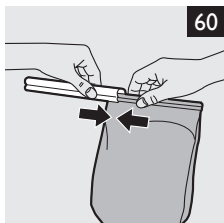
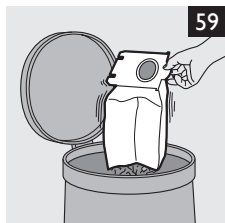
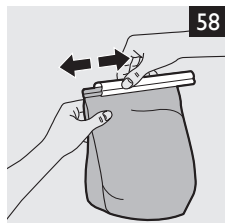
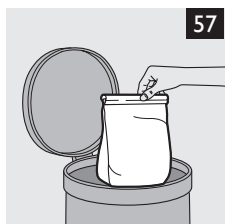
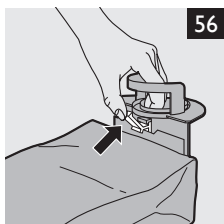
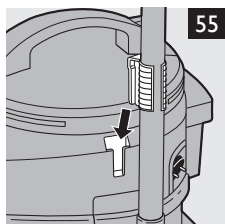
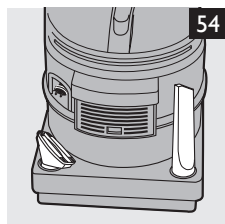
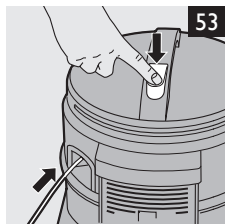
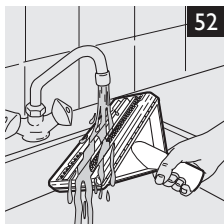
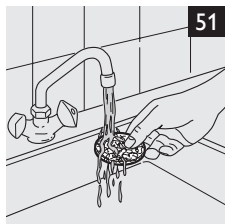
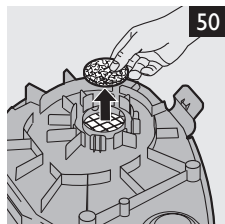
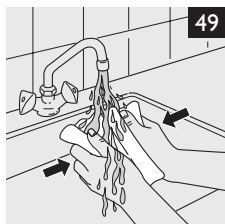
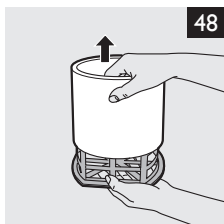
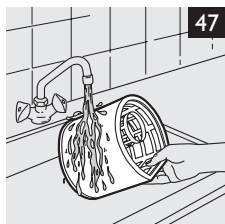
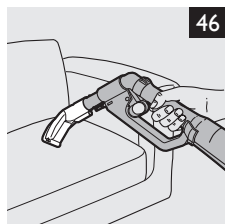
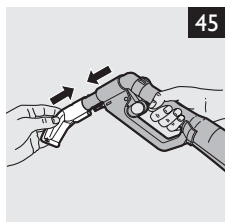
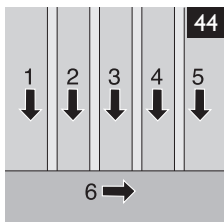
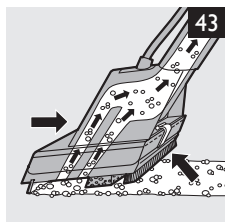
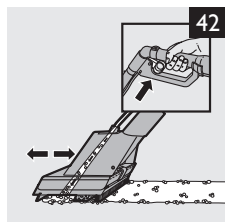



www.philips.com

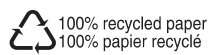

100% recycled paper
100% papier recyclé

4222.003.3339.2