

English	page 3
Français	Page 16
Deutsch	Seite 29
Nederlands	Pagina 42
Italiano	Pagina 55
Español	Página 68
Português	Página 81
Dansk	Side 94
Norsk	Side 107
Svenska	Sid 120
Suomi	Sivu 133

- To enable recycling the plastics of the product have been coded.
- The cardboard packaging has been made of recycled material and is entirely suitable for recycling.



Important

- Read these instructions in conjunction with the illustrations before using the appliance.
- Before wet use (i.e. vacuuming liquid and shampooing), never forget to
 - remove the Micro-filter and the paper dustbag;
 - place red diffusor and the float unit.
- Before plugging in for the first time, check that the mains voltage indicated on the rating plate corresponds with the mains voltage in your home. You will find the rating plate in the container, at the underside of the motor part.
- Do not insert the mains plug into the wall socket until the appliance is completely ready for use. Ensure that your hand and the mains plug are dry when (dis)connecting the appliance.
- Always remove the mains plug from the wall socket:
 - if the appliance does not function properly;
 - before cleaning the appliance;
 - before opening the container.
- Only vacuum dry material and dust if the paper dustbag (type "Athena" HR 6947, service nr. 4822 015 70058, for normal dust) or the fabric filter (type HR 6944, service nr. 4822 466 93298, for coarser material) has been fitted.
- Never vacuum ashes (from ash-trays and fireplaces) until they are completely cold.
- Never vacuum petrol, white spirit, gas-oil, paraffin-oil or other inflammable or explosive liquids.
Do not use the appliance in rooms with explosive vapours (petrol, thinners, solvents).
- When vacuuming ashes, fine sand, lime, cement dust and similar substances, the pores of the paper dustbag may become clogged. In that case, the paper dustbag must be replaced, although perhaps far from being full.
- For replacement, use only the special paper dustbags (type "Athena") which are obtainable from your dealer.
- Do not use the vacuum cleaner without the motor protection filter.
- Never immerse the motor unit in water.
- The container can be cleaned with a damp cloth.
- Never point the jet of shampoo to plugs, sockets or electrical appliances.
- Only switch the pump on if the shampoo reservoir has been filled, placed and connected by means of the two shampoo tubes. Switch the pump off as soon as the reservoir is empty.
The pump may be damaged when running dry!
- Keep the appliance and the cleaning liquid away from children.
- After use always switch off and remove the mains plug from the wall socket.
- Always empty, clean and dry the container after wet use. Let the appliance operate with dry clean air for a couple of minutes to dry the inside of the tubes and hose. (By doing so, you prevent an unpleasant smell to occur the next time you use the vacuum cleaner. It also prevents your paper dustbag from becoming wet.)
- Do not store at temperatures below 0 °C to prevent freezing.

1

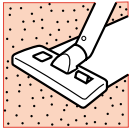

Dry use

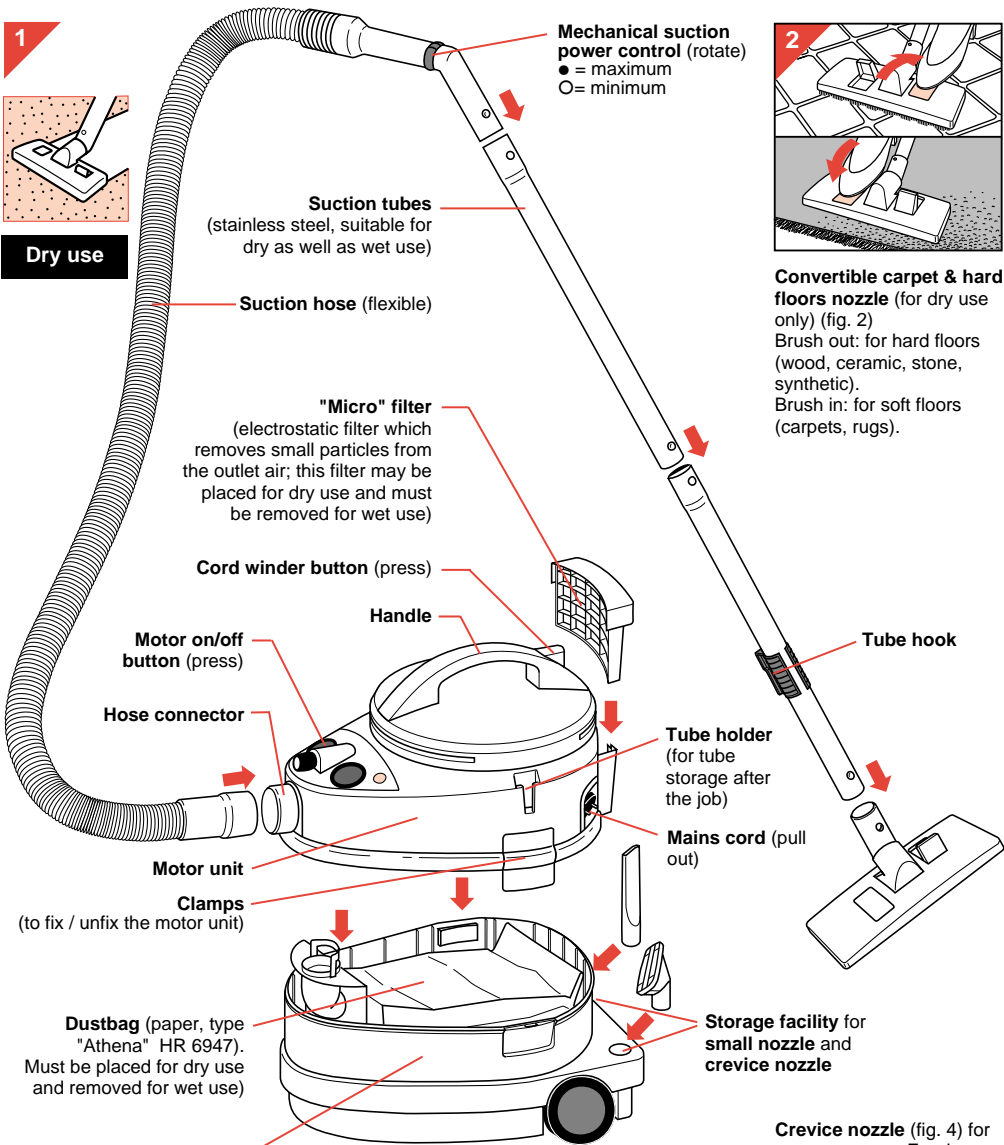

2

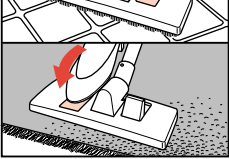

Convertible carpet & hard floors nozzle (for dry use only) (fig. 2)
Brush out: for hard floors (wood, ceramic, stone, synthetic).
Brush in: for soft floors (carpets, rugs).

Crevice nozzle (fig. 4) for narrow spaces. For dry as well as wet use.

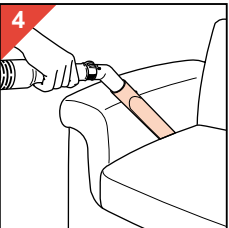
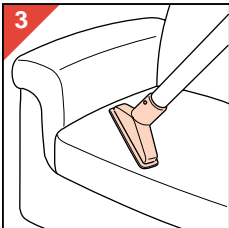

Small nozzle with two (red) fluff collectors (fig. 3). Especially suitable for furniture, curtains, tapestry. For dry use only

Container Contents:
max. 17 litre/ 3.75 gallon dry;
10 litre/2.2 gallon dry (with dustbag "Athena");
9 litre/2 gallon wet (with float unit).

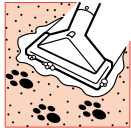
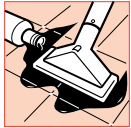

wet & shampoo use

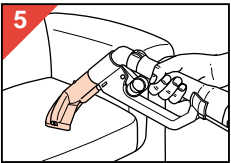
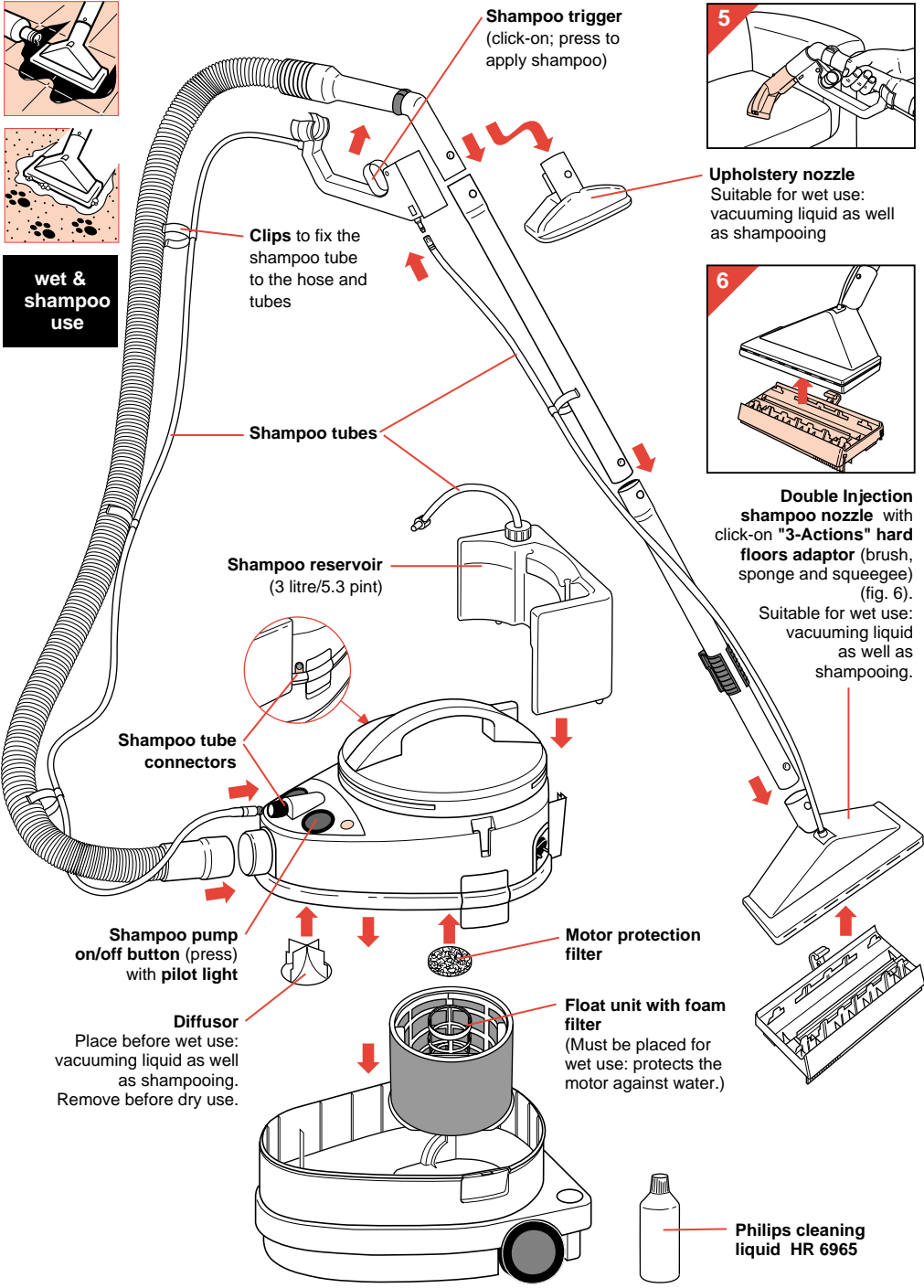

5
Upholstery nozzle
Suitable for wet use:
vacuuming liquid as well
as shampooing

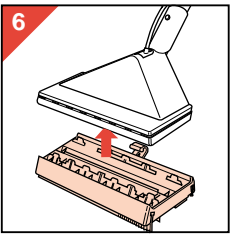

6
**Double Injection
shampoo nozzle with
click-on "3-Actions" hard
floors adaptor** (brush,
sponge and squeegee)
(fig. 6).
Suitable for wet use:
vacuuming liquid
as well as
shampooing.

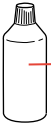

**Philips cleaning
liquid HR 6965**

How to make your Triathlon ready for use

General

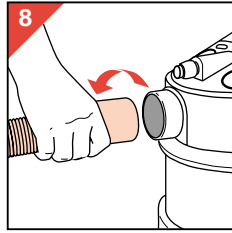
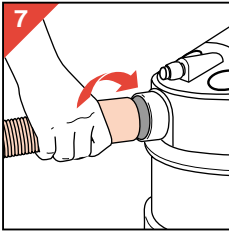

• **Connecting the hose:** Slightly turning, insert the end of the hose into the hose connector (fig. 7).

To disconnect: Slightly turning, pull the end of the hose out of the connector (fig. 8).

• **Connecting the tubes and nozzles:**

Press the spring-back knob and insert the narrowed section into the wider section. The spring-back knob fits into the opening (fig. 9).

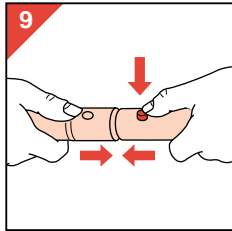

To disconnect: press the spring-back knob and pull the sections away from each other.

• Make the vacuum cleaner ready for either dry vacuuming cleaning, for vacuuming liquid or for shampooing.

Before first use: open container and remove dust bag holder.

(For dry use: fix and position dustbag.)

Dry vacuuming cleaning

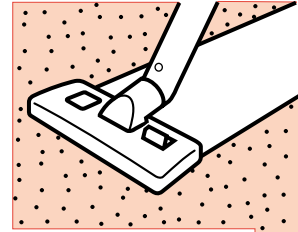

Remove: float unit and diffuser.

Place: Micro Filter and paper dustbag.

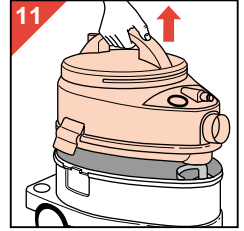
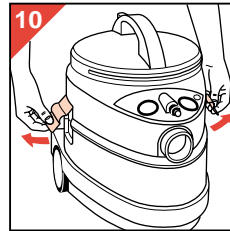

- Remove the mains plug from the wall socket.
- Undo the clamps (fig. 10).
- Using the handle, lift the motor unit from the container (fig. 11).

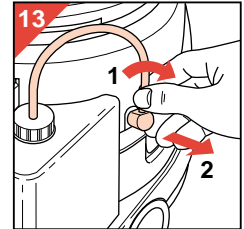
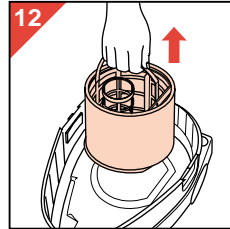

- Remove the float unit (fig. 12).
- Undo the shampoo tube: rotate clockwise (1) and pull (2) (fig. 13).
- Remove the shampoo reservoir (fig. 14).

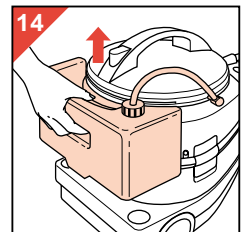

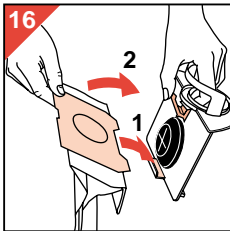
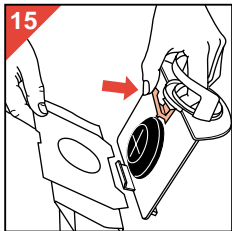

To place a (new) dustbag:

- Press and hold the red lever when placing the cardboard front plate into the holder (fig. 15).
- First position the bottom ridge (1). Then press the top ridge into position (2) (fig. 16). Ensure that the two notches on the front plate point downwards and that the front plate rests on the ridge of the holder.
- Slide the holder with dustbag into position so that the holder is supported by the two ridges in the container (fig. 17).

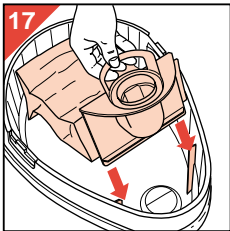

To remove a (full) dustbag:

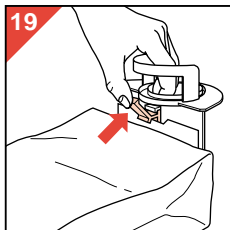
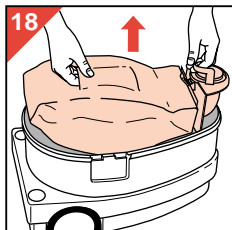

- Lift the holder with the dustbag from the container, holding the dustbag and the holder by their handles (fig. 18).
- Press and hold the red lever to release the front plate (fig. 19). Discard the old dustbag (fig. 20) and place a new one.

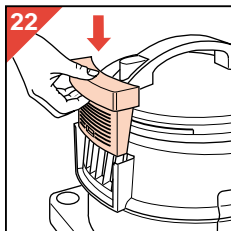
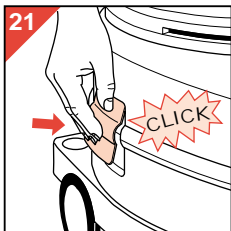
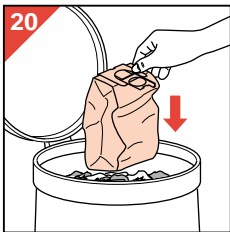

- Put the motor unit back on its place and press the clamps to fix ("Click!") (fig. 21).
- Put the Micro-filter back on its place (fig. 22).

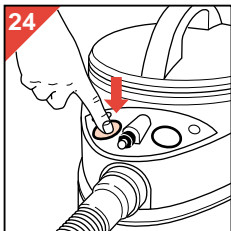
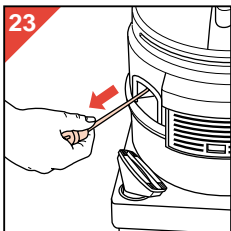

- Pull the mains plug out of the appliance and insert it into a wall socket (fig. 23).
- Switch the motor on (fig. 24).

Tips for dry vacuum cleaning

- The convertible nozzle is active over its full width and even vacuums from its sides: so it's very suitable to use alongside plinths, furniture and thresholds.
- Use the crevice nozzle for narrow openings and hard-to-reach places.
- The small nozzle is especially suitable for stairs, upholstery, curtains, etc. The two fluff collectors help you to pick up even sticking fluff and (animal) hairs. Just move the nozzle forward and backward. If necessary, remove the fluff from the nozzle with your hand and then vacuum it in.
- A Philips turbo brush nozzle (type HR 6974 or HR 6974D, service nr. 4822 479 50059) and a parquet brush nozzle (type HR 6943) are available from your dealer as extra accessories. The turbo brush nozzle is ideal for removing (animal) hairs and trodden-in dust and dirt. The parquet brush nozzle is especially suitable for hard floors (such as parquet, tiles, synthetic floors, cork).

Vacuuming liquid (water)

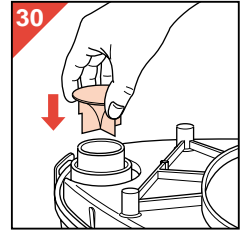
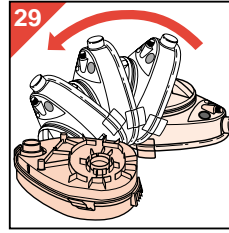
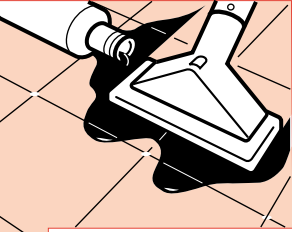

- Using the handle lift the motor unit from the container (fig. 26).

Remove: paper dustbag and Micro

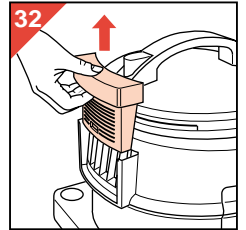
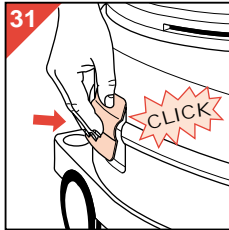

- Remove the paper dustbag (fig. 27).
- Using the handle place the float unit (fig. 28). Note correct placement: due to its form the float unit will fit in only one position.
- Place the diffuser (fig. 29, 30). (Please note: Do not forget to remove the diffuser before dry use.)

Filter. Place: float unit and diffuser.

- Remove the mains

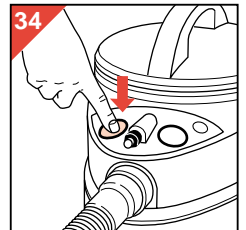
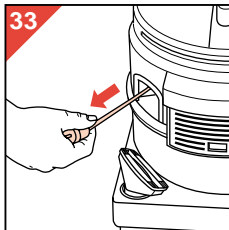

- Replace the motor unit and secure with the clamps ("Click!") (fig. 31).
- Remove the Micro Filter (fig. 32).

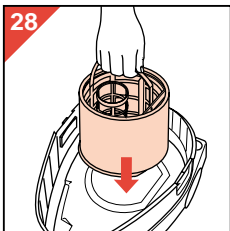
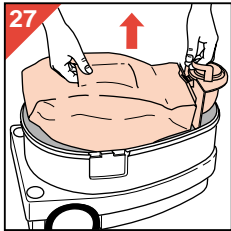
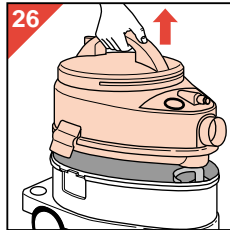
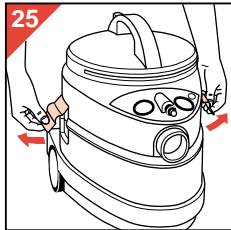

- plug from the wall socket.
- Undo the clamps (fig. 25).

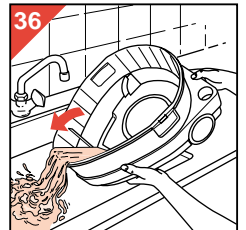
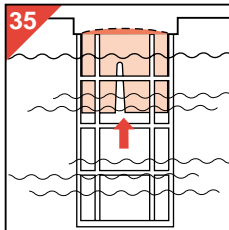

Please note: the Micro Filter would loose its electrostatic function if exposed to excessive air humidity.

- Pull the mains plug out of the vacuum cleaner and insert into the wall socket (fig. 33).

- Switch on (fig. 34).
- To prevent overflowing and to protect the motor, the round-shaped float shuts off the air/water stream if the container is full (fig. 35).

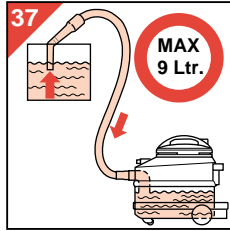

- If this happens, empty the container (fig. 36). Then you can continue.

• **Caution: When vacuuming water from a basin which is higher than the appliance (e.g. roof-gutter, cistern) the system will inevitably function as a syphon.**

As a result, the container may become overfilled (fig. 37).

For your personal safety, ensure never to exceed the maximum capacity of the container which is 9 litre / 2 gallon of water.

At regular intervals, lift the nozzle out of the water, switch off, remove the mains plug from the wall socket and empty the container.

Shampooing: floors

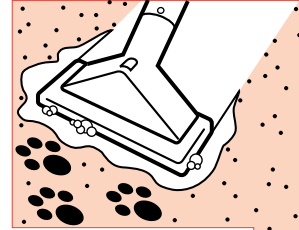

After vacuuming liquid:

- Switch off. Remove the mains plug from the wall socket. Empty, clean and dry the container. Let the appliance operate with dry clean air for a couple of minutes to dry the inside of the

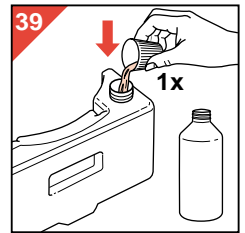
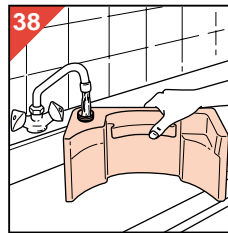

tubes and hose.

Remove: paper dustbag and Micro Filter. Place: float unit, diffusor, (filled) shampoo reservoir, Double Injection nozzle and shampoo trigger.

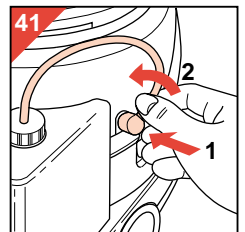
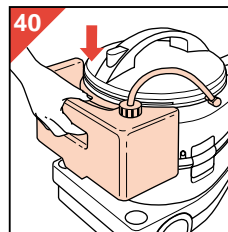

- Prepare the vacuum cleaner as indicated for "vacuuming liquids" (i.e. previous section).
- Fill the shampoo reservoir with cold water (fig. 38).

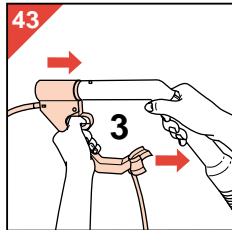
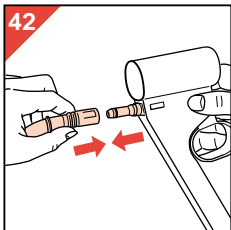

- Add one measuring cap of the cleaning liquid to the full reservoir (3 litre) (fig. 39).

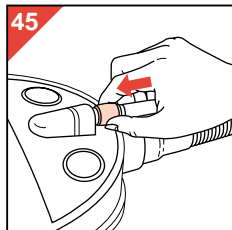
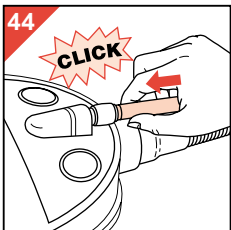

- Place the shampoo reservoir (fig. 40).
 - Attach the short shampoo tube to the connector on the vacuum cleaner. Insert (1) and rotate anti-clockwise (2) (fig. 41).
 - Fix the shampoo trigger to the handgrip of the

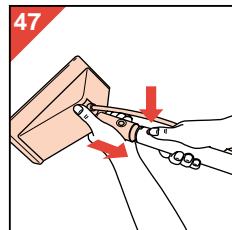
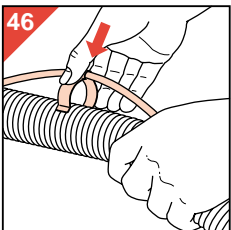

hose (fig. 42, 43).
 - Firmly insert the end of the long shampoo tube into the connector on the vacuum cleaner ("Click!") (fig. 44).
 To release: push the ring towards the appliance (fig. 45).
 - Attach the long shampoo tube to the flexible suction hose and suction tubes using the clips (fig. 46).
 - Place the "Double Injection" nozzle (fig. 47).
 The appliance is now ready for **soft floors** (carpets, rugs).

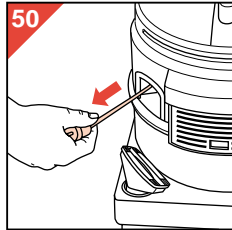
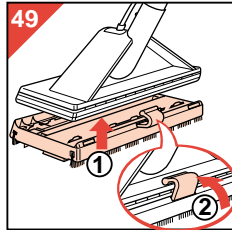
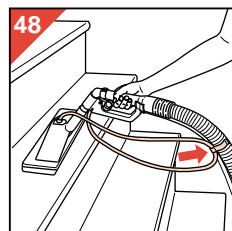

- If you wish your nozzle close to hand (e.g. for cleaning stairs, upholstery, tapestry) you can connect the nozzle directly to the hose. Fix the excess shampoo tube with a clip (fig. 48).

- For **hard floors** (tiles, ceramic, stone, synthetic)

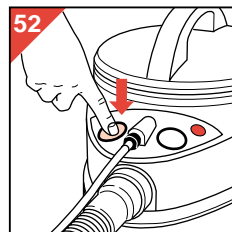
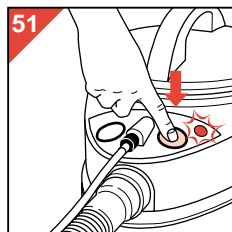

attach the "3-Actions" mopper to the nozzle (fig. 49). Do not forget to secure the mopper

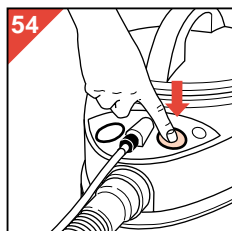
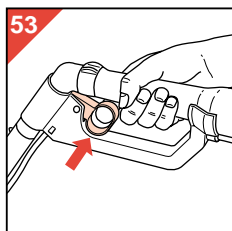

with the clip.

- Pull the mains plug out of the vacuum cleaner and insert into the wall socket (fig. 50).
 - First switch on the pump (fig. 51) and then the motor (fig. 52).
 - Shampoo is applied by squeezing the trigger at the tube handle (fig. 53).
 - Start shampooing as far away from the door as possible. From that point work your way towards the door.

On completion of a lane, begin a new lane with a slight overlap. In this way, the entire area can be covered strip by strip.

If there are still traces of liquid on the cleaned strip, these areas can be vacuumed over again, but make sure that the trigger control is released!

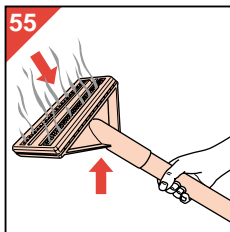

- After shampooing, release the trigger and switch off the pump (fig. 54). Let the motor run on. Hold the nozzle high and let the appliance operate with air only for some time to dry the inside of suction hose and tubes (fig. 55).
- Switch off the motor.

Carpet Shampooing: Three Techniques

Dependent upon the degree of contamination you may select (and combine!) the following three carpet shampooing techniques:

"Freshening-up"

If your carpet (or sections of it) merely requires some light freshening, you need not apply much shampoo. It will probably be sufficient if you only apply it only during the first stroke towards you. Then release the trigger and move the nozzle a couple of times over the treated area without applying shampoo.

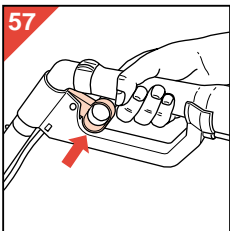
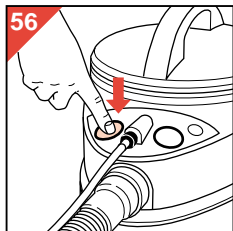

"Deep-cleaning"

For better penetration on more contaminated carpet (or sections of it), move the nozzle a couple of times over the treated area whilst applying shampoo.

"Extra thorough cleaning"

For extra thorough cleaning (badly soiled areas, stubborn stains), switch off the motor (fig. 56)

but let the pump run on.

Use the trigger to apply the shampoo (fig. 57). Allow the shampoo to act on the section for some minutes.

Take care not to spray too much shampoo as this may damage the carpet.

Carpet Shampooing Tips

- Never shampoo floors which are non water-resistant. (When in doubt refer to the supplier of the floor.)
- Do not shampoo delicate fabrics and hand-woven or non-fast carpets.
- Test the colourfastness of your carpet by pouring a little cleaning solution onto a white cloth and rubbing this onto a normally hidden section of the carpet. If there are no traces of dye on the cloth, it can be assumed that the carpet is colourfast. However, if dye comes off onto the cloth, do not shampoo the carpet. If you are in doubt, contact a specialist dealer.
- Before shampooing your carpet, vacuum-clean the whole area thoroughly.
- For better and quicker drying ensure that the room is well-aired during and after shampooing.
- Allow the carpet to dry well before walking on it again: "freshened-up" areas normally require half an hour to dry, whereas "deep-cleaned" sections require approx. 2 hours. (The drying times of course depend upon the amount of shampoo applied, temperature, air humidity and ventilation.)
- The transparent nozzles - i.e. the Double Injection nozzle and the upholstery nozzle - enable you to judge by the colour of the extracted solution if your carpet, cloth or hard floor has become clean.
- After emptying and cleaning the appliance you can dry the suction hose and tubes by

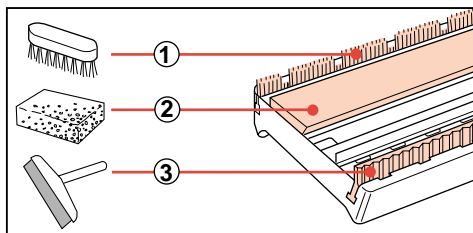

vacuuming in air for a minute (fig. 55).

Hard Floor Shampooing Technique

The "3-Actions" click-on hard floors adaptor for

your Double Injection nozzle employs three

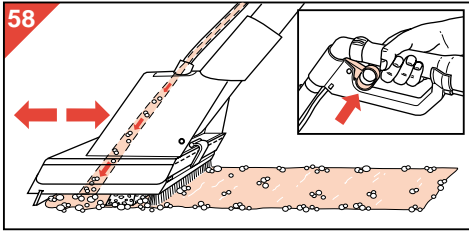

familiar cleaning tools:

- ① a **brush** (to release sticking dirt from the floor);
- ② a **sponge** (to spread out and rub in the shampoo);
- ③ a **squeegee** (to collect the used shampoo from the floor so that it can be vacuumed).

- Do not make your strokes too long.
- For effective scrubbing just move the nozzle forward and backwards (fig. 58) as you would do with a vacuum cleaner.

Normally, it is sufficient to apply shampoo only while moving the nozzle forwards.

- To dry the floor just move the nozzle backwards slowly. Make sure that now only the squeegee touches the floor and do not apply shampoo (fig. 59).

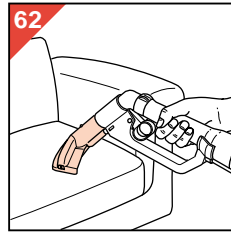
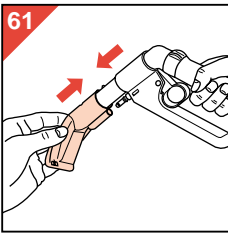
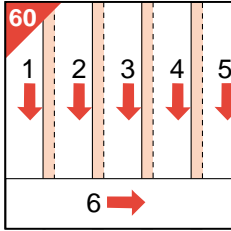
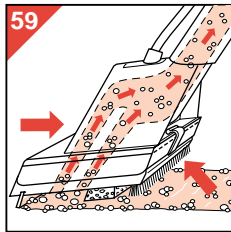

The wet sponge will inevitably leave a little water where the floor is uneven. This will soon evaporate.

- For most effective shampoo removal we suggest

you to follow the illustrated pattern (fig. 60). Please note the overlapping lanes and the cross-lane at the end.

Shampooing: upholstery, tapestry

- Attach the upholstery nozzle directly to the handgrip (fig. 61).
- This nozzle is very convenient for shampooing furniture, tapistry, curtains, etc. (fig. 62).

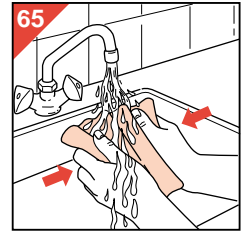
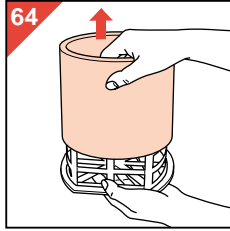
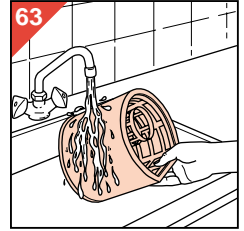

Cleaning and maintenance

- Switch off. Remove the mains plug from the wall socket.
- All parts of the appliance, including the container, may be cleaned with a damp cloth

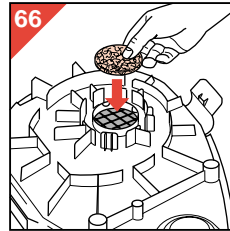

and if required some detergent. However, ensure that no water enters the motor part!

- Rinse the float unit with foam filter (fig. 63). To guarantee optimum life time of your foam filter, it is advisable to carefully remove it from the float unit (fig. 64) and handwash the filter

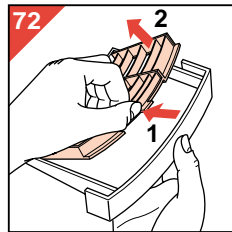
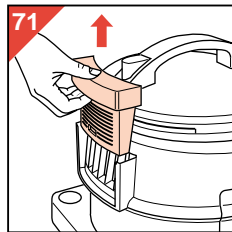
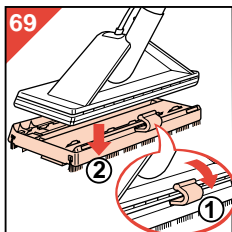
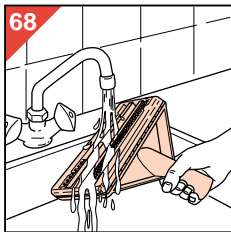

separately (fig. 65).

Please note: you can squeeze the foam filter, but do not wring!

- The motor protection filter can also be removed (fig. 66) and rinsed (fig. 67) for cleaning. Do not forget to replace the motor protection filter!

- Rinse the Double Injection shampoo nozzle (fig. 68).

You can remove the hard floors attachment (fig. 69) and clean it separately.

- Fill the water reservoir with lukewarm clean water. Pump the water out via the two shampoo tubes into a water outlet (sink, toilet). This will prevent shampoo remainders to crystallize and clog inside the tubes.

Replacement dustbags

Replacement paper dustbags (sets of 4 pcs., type "Athena") are available at your dealer.

Please refer to type number HR 6947 or service nr. 4822 015 70058.

Please note: One new motor protection filter and one new Micro Filter are provided free with each set of original Philips paper dustbags.

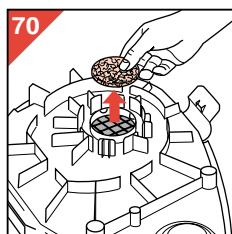

Replacement motor protection filter

Replace the motor protection filter (fig. 70) when placing the first of a new set of dustbags.

Never use the appliance without the motor protection filter.

Replacement Micro Filter

When dry vacuum cleaning, the electrostatic Micro Filter purifies the exhaust air by removing minuscule dust particles.

In the course of time the efficiency of the filter will decrease.

Normally, it suffices to replace the Micro Filter (fig. 71, 72) when placing the first of a new set of paper dustbags.

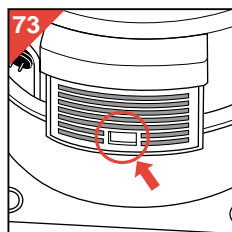

The indicator in the Micro Filter holder remains white.

If the filter has become noticeably grey (fig. 73) you may decide to advance filter replacement. Especially if pulmonary obstructive disease or allergy (pollen, dust, etc.) occurs, it may be advisable to replace the Micro Filter more frequently.

To enable this, sets of Micro Filters are available from your dealer under type nr. HR 6932 or service nr. 4822 015 70056.

Replacement Philips Cleaning liquid

Replacement bottles of cleaning liquid type are available at your dealer.

Please refer to type number HR 6965 or service nr. 4822 390 80176.

Replacement foam filter

Replace the foam filter if it is damaged or very dirty.

A new foam filter is available from your dealer

under service nr. 4822 480 40242.

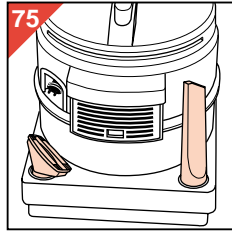
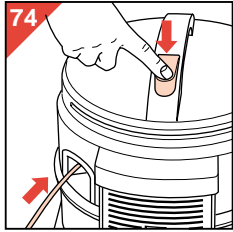

Replacing the mains cord

If the mains cord of this appliance is damaged, it must only be replaced by Philips or their service representative, as special tools and/or parts are required.

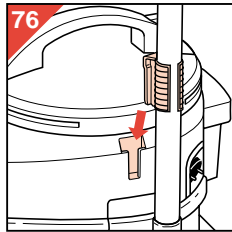

Storage

- Switch off.
- Remove the plug from the mains socket.
- Press the cord winder button. The mains cable will be wound automatically inside the appliance (fig. 74).
- The small nozzles can be stored as shown in fig. 75.

- The tube can be slid into the holder (fig. 76).

Please note: To avoid incidental damage to the appliance, the tube will be released from the holder or the holder will be released from the appliance when pulled or knocked fiercely. You can simply place the tube or the holder back.

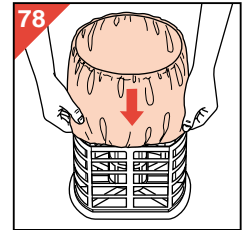
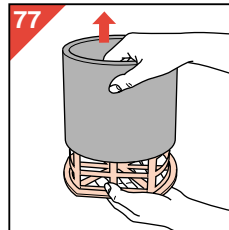
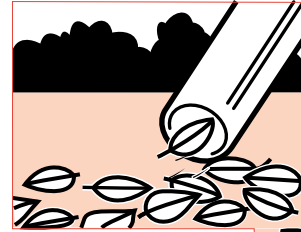

Optional extras:

"Hobby" suction set (type nr. HR 6955)

For more demanding applications (outdoors, workshop, hobby) a 54 mm (2.1") Ø suction set (hose, tubes, nozzles) is available as an optional extra. This enables you to vacuum leaves, wood chips, etc.

Fabric filter (type nr. HR 6944)

For vacuuming leaves, wood chips, shavings, etc. it is advisable to place this filter instead of the foam filter.

You can simply slide it onto the float unit (fig. 77, 78).

In this case, do not place a paper dustbag.

Type numbers and Service numbers
(for ordering new and/or extra accessories)

Accessory	Application	Description	Type number (service number)
"Hobby" suction set	Outdoors use, workshed.	Set: 54 mm (2.1") Ø suction hose and tubes, plus special nozzles.	HR 6955
Dust bags type "Athena"	Paper dustbags (2-layers) for normal domestic dust. (Dry use.)	Set: 4 dust bags+ 1 motor protection filter + 1 Micro filter.	HR 6947 (4822 015 70058)
Fabric filter	Place on float unit. (For vacuuming dry or moist esp. coarser material.)	2 filters (under type number), or 1 filter (under service number).	HR 6944 (4822 466 93298)
Micro filter	Filters the exhaust air.	Set: 3 pcs.	HR 6932 (4822 015 70056)
Shampoo	Add to water to clean carpets.	1 bottle.	HR 6965 (4822 390 80176)
"Turbo" nozzle	Brushes up the carpet while vacuuming for extra thorough cleaning. (Dry use.)	1 nozzle.	HR 6974 or HR 6974D, (4822 479 50059)
Parquet brush nozzle	Brushes hard floors (parquet, synthetic, etc.) while vacuuming for extra thorough cleaning. (Dry use.)	1 nozzle.	HR 6943
Foam filter	Place on float unit. (Wet use.)	1 filter.	(4822 480 40242)
"3-Actions" hard floors adaptor	For cleaning hard floors. (Wet use.)	1 adaptor	HR 6982 (4822 479 70069)
Upholstery nozzle	For shampooing furniture, tapestry, etc.	1 nozzle	4822 479 60116
Diffusor	For wet use. (Shampooing, vacuuming liquid.)	1 diffusor	4822 466 62588

- Les matières plastiques recyclables sont marquées.
- Fabriqué en carton recyclé, l'emballage convient au recyclage.



Important

- Lisez le mode d'emploi avant la mise en service de l'appareil.
- **Avant l'usage humide (aspiration de liquides et shampooinage) assurez-vous de toujours:**
 - retirer le Micro-filtre et le sac poussières en papier;
 - placer le diffuseur rouge et l'ensemble flotteur.
- Avant de brancher l'appareil, vérifiez si la tension indiquée sur la plaque signalétique correspond à la tension de votre réseau. La plaque signalétique se trouve dans la cuve, sur le fond du bloc moteur.
- Assurez-vous que l'appareil est entièrement préparé à l'usage avant de le brancher, et que la prise et vos mains sont sèches avant de brancher ou de débrancher.
- Débranchez toujours l'appareil
 - quand il ne fonctionne pas correctement,
 - avant de le nettoyer,
 - avant d'ouvrir la cuve
- Avant l'aspiration à sec, assurez-vous que le sac poussières en papier (type "Athena" HR 6947, numéro de service 4822 015 70058) ou le filtre permanent (type HR 6944, numéro de service 4822 466 93298, pour les gros débris) a bien été mis en place.
- Veillez à n'aspirer des cendres (d'un cendrier ou de la cheminée) que si elles sont entièrement refroidies.
- Ne jamais aspirer essence, térébenthine, gasoil, pétrole ou autres liquides inflammables et/ou explosifs. N'utilisez pas l'appareil dans des endroits où se trouvent des vapeurs explosives (vapeurs d'essence, de détergents).
- Lors de l'aspiration de cendres, de sable fin, de poussière de ciment et d'autres substances de fine structure, les pores du sac poussières peuvent se boucher. De ce fait, le passage d'air sera obstrué et la puissance d'aspiration diminuera. Dans ce cas, remplacez le sac poussières même s'il n'est pas encore plein.
- Utilisez toujours les sacs poussières spéciaux Philips (type "Athena") et le liquide de nettoyage original Philips (type HR 6965, numéro de service 4822390 80176). Adressez-vous à votre fournisseur ou à l'une des succursales Philips de votre pays.
- N'utilisez jamais l'appareil sans le filtre moteur.
- La cuve peut être nettoyée avec un chiffon humide.
- N'immergez jamais le bloc moteur dans l'eau.
- N'orientez jamais le jet de shampooinage sur des fiches, des prises ou des appareils électriques.
- Ne mettez la pompe en marche que si le réservoir de shampooinage est rempli et replacé en position et que les deux tubes shampooinage sont installés. Arrêtez la pompe dès que le réservoir est vide. En effet, la marche à sec pourrait endommager la pompe.
- Tenez l'appareil et le liquide de nettoyage hors de portée des enfants.
- Après usage, mettez toujours l'appareil à l'arrêt et débranchez la fiche du cordon.
- Veillez à toujours vider, nettoyer et sécher la cuve immédiatement après aspiration de liquides. Faites ensuite aspirer de l'air propre par l'appareil pendant une ou deux minutes pour sécher l'intérieur du tuyau et des tubes. (Ceci pour éviter qu'au prochain usage l'air sortant de l'appareil ait une mauvaise odeur et que le sac poussières soit mouillé.)
- Ne pas ranger dans un endroit dont la température peut être inférieure à 0 °C pour éviter le gel.

1

**utilisation
à sec**

Contrôle de puissance d'aspiration mécanique (tourner)
● = maximum
○ = minimum

Tubes d'aspiration
(inox, adapté à l'aspiration à sec et de liquides)

Tuyau d'aspiration
(flexible)

Filtre "Micro"
(filtre électrostatique de sortie d'air; placer en cas d'aspiration à sec; retirer avant toute utilisation humide)

Enrouleur de cordon
(appuyer)

Poignée

Interrupteur marche/arrêt du moteur
(appuyer)

Point de raccordement du tuyau

Bloc moteur

Attaches
(fixation du bloc moteur)

Sac poussières (papier; type "Athena" HR 6947).
Placer avant aspiration à sec et retirer avant toute utilisation humide.

Cuve

Contenu:
17 litres au maximum de poussières;
10 litres de poussières (sac poussières "Athena");
9 litres de liquides (avec unité flotteur)

Petit suceur

avec deux collecteurs (rouges) de peluches (fig. 3).
Surtout pour l'aspiration de meubles, rideaux, tapisserie.
Uniquement pour l'aspiration à sec.

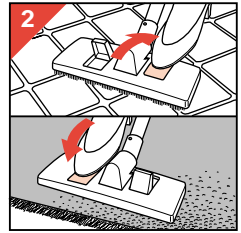

Suceur 2 positions pour moquettes et sols durs
(uniquement pour l'aspiration à sec) (fig. 2).
Brosse sortie: pour sols durs (bois, carrelages, céramiques, pierre naturelle, linoléum, etc.)
Brosse rentrée: pour sols doux (moquettes, tapis).

Crochet pour tuyau

Clip
(pour accrocher le tuyau après le travail)

Cordon d'alimentation
(tirer)

Compartment pour le petit suceur et le bec long

Bec long (fig. 4) pour les ouvertures étroites. Pour l'aspiration à sec et de liquides.

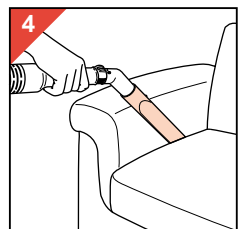
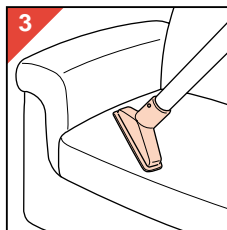

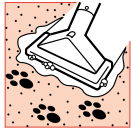
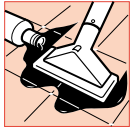

humide & shampooing

Régleur de débit de shampooing (gâchette)
(fixer; tirer la gâchette pour appliquer le shampooing.)

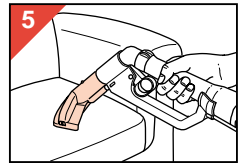

Petit suceur
pour l'usage humide:
aspiration de liquides,
shampooing des meubles, ...

Clips pour fixer le tuyau shampooing au tuyau d'aspiration et aux tubes rallonge

Tubes shampooing

Réservoir de shampooing (3 litres)

Points de fixation des tubes shampooing

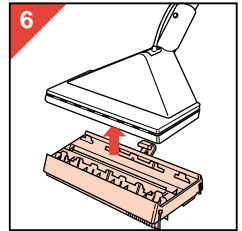

Suceur shampooing double injection avec accessoire "3-Actions" supplémentaire (clic) pour surfaces dures (brosse, éponge, essuie-glace) (fig. 6).
Pour l'aspiration de liquides aussi bien que le shampooing.

Pompe de shampooing interrupteur marche/arrêt (appuyer) avec lampe témoin

Diffuseur

Mettez-le en place avant tout usage humide: aspiration de liquides aussi bien que de shampooing. Retirez-le avant tout usage à sec.

Filtre moteur

Unité flotteur avec filtre mousse

(Placer avant toute utilisation humide: protège le moteur contre l'eau.)

Liquide de nettoyage Philips HR 6965

Préparation du Triathlon

• Généralités

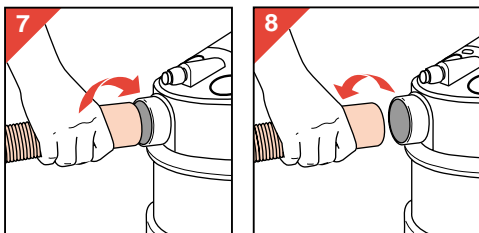

- **Fixation du tuyau:** Introduire l'embout du tuyau dans le point de fixation, le mettre en place en le tournant (fig. 7).

Démontage du tuyau: retirer l'embout du point de fixation en le tournant (fig. 8).

- Montage des tubes d'aspiration et des suceurs:

Appuyer le bouton ressort, introduire la partie plus étroite d'un tube dans la partie plus large d'un autre. Le bouton ressort doit sortir de l'orifice (fig. 9).

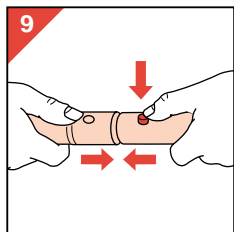

Démontage:

appuyer le bouton ressort en détachant les pièces.

- Ensuite, préparer l'appareil à l'aspiration à sec ou de liquides ou au shampooinage.

Avant la première mise en service: ouvrir la cuve, retirer et replacer le sac poussières à titre d'essai.

(Avant toute aspiration à sec: placer et fixer le sac poussières.)

Aspiration à sec

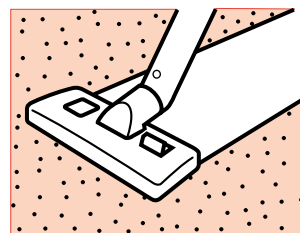

Retirer l'unité flotteur.

Placer le sac poussières en papier et le Micro-filtre.

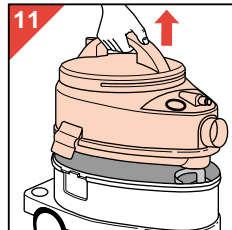
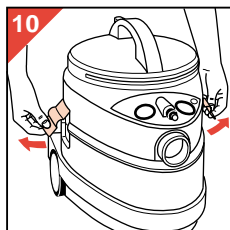

- Débrancher l'appareil.
- Détacher les attaches (fig. 10).
- A l'aide de la poignée, soulever le bloc moteur dans la cuve (fig. 11).

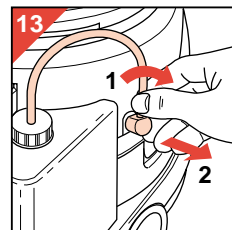
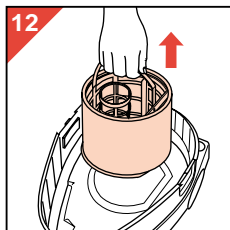

- Retirer l'unité flotteur (fig. 12).
- Détacher le tube shampooing: tourner à droite (1) puis tirer (2) (fig. 13).
- Retirer le réservoir de shampooing (fig. 14).

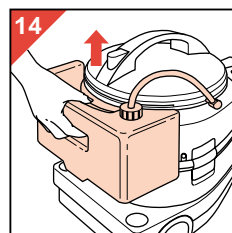

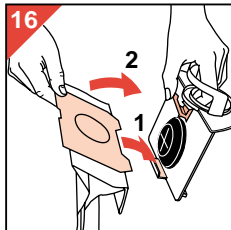
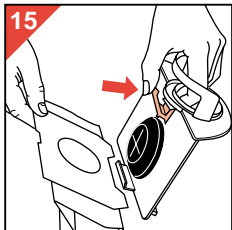

Placer/remplacer le sac poussières:

- Appuyer sur la languette rouge en plaçant la plaque de carton dans son support (fig. 15).
- Pour la mise en place du carton: placer d'abord le bord inférieur (1) et ensuite le bord supérieur (2) (fig. 16).
- Les deux saillies du carton doivent être dirigées vers le bas et la plaque doit reposer sur le bord du support.
- Placer le support avec le sac de telle façon que le support soit supporté par les deux rebords se trouvant dans la cuve (fig. 17).

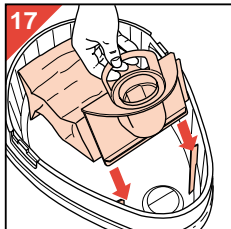

Retirer le sac poussières:

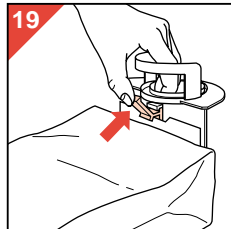
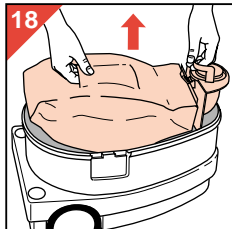

- A l'aide des poignées, soulever le support et le sac dans la cuve (fig. 18).
- Appuyer sur la languette rouge pour détacher la plaque de carton (fig. 19).
- Jeter le sac poussières (fig. 20) et remplacer un autre.

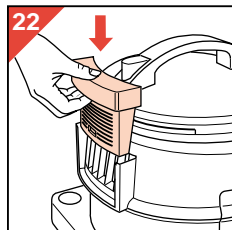
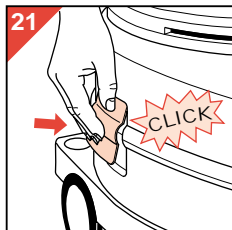
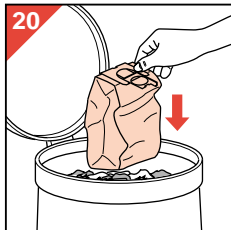

- Remplacer le bloc moteur et refermer les attaches ("clic") (fig. 21).
- Remplacer le Micro-filtre (fig. 22).

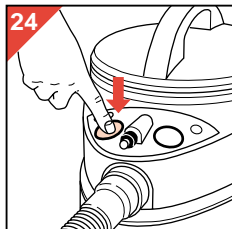
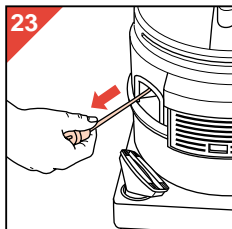

- Tirer le cordon de l'enrouleur et brancher l'appareil (fig. 23).
- Mettre l'appareil en marche (fig. 24).

Conseils pour l'aspiration à sec

- Le suceur à deux positions fonctionne sur son entière largeur, y compris les côtés latéraux: ce suceur permet donc de bien aspirer le long de plinthes et de meubles.
- Utiliser le bec long pour les ouvertures étroites, les fentes et les endroits difficilement accessibles.
- Le petit suceur se prête particulièrement à l'aspiration des escaliers, des meubles recouverts, des rideaux, etc. Les collecteurs de peluches permettent d'enlever même les poils / cheveux et les peluches les plus tenaces. A cet effet, repasser le suceur à plusieurs reprises au même endroit. Au besoin, enlever à la main les peluches collectées, pour les aspirer ensuite.
- Votre revendeur Philips pourra vous procurer des accessoires supplémentaires tels qu'un suceur "turbo" (type HR 6974 ou HR 6974D, numéro de service 4822 479 50059) et un suceur brosse à parquet (type HR 6943). Le suceur "turbo" est idéal pour enlever des poils ainsi que des poussières et salissures profondément enfoncées. Le suceur brosse à parquet est particulièrement adapté pour les surfaces dures et lisses (parquet, carrelages, carreaux, sols en matière synthétique ou en liège, etc.).

Aspiration de liquides (eau)

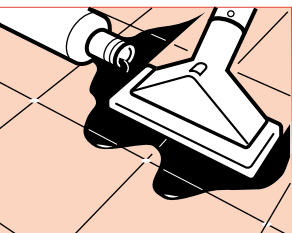

Retirer le sac poussières en papier et le

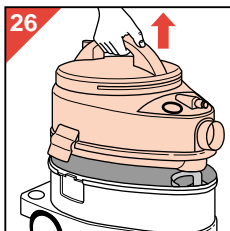

Micro-filtre.
Placer l'unité flotteur.

- Débrancher l'appareil.

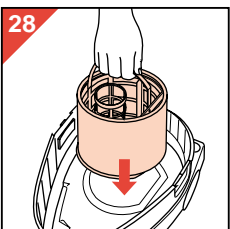
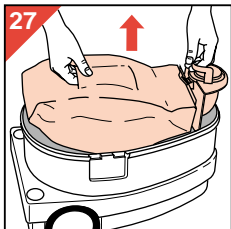

- Détacher les attaches (fig. 25).
- A l'aide de la poignée, soulever le bloc moteur de la cuve (fig. 26).
- Retirer le sac poussières (fig. 27).
- A l'aide de la poignée, placer l'unité flotteur (fig. 28); veiller à la placer en bonne position.

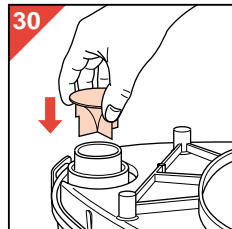
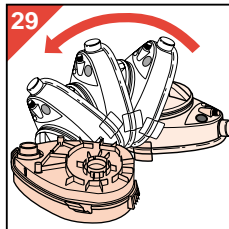

- Placer le diffuseur (fig. 29, 30).
(Notez s.v.p.: n'oubliez pas de retirer le diffuseur avant l'usage sec.)

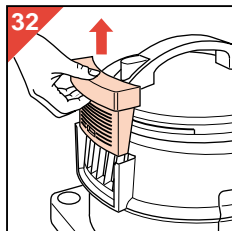
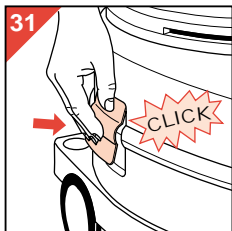

- Replacer le bloc moteur et refermer les attaches ("clic") (fig. 31).
- Retirer le Micro-filtre (fig. 32).
Attention: Exposé à l'humidité, le Micro-filtre perdra son caractère électrostatique.

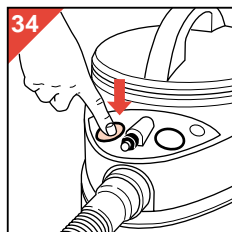
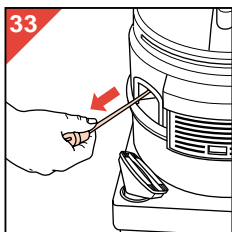

- Tirer le cordon de l'enrouleur et brancher l'appareil (fig. 33).
- Mettre l'appareil en marche (fig. 34).

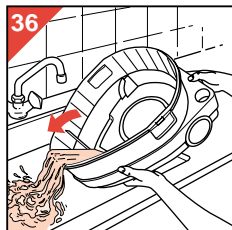
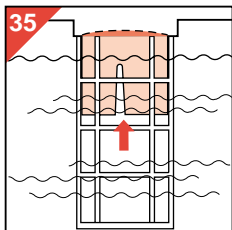

- Le flotteur bloque le courant d'air/eau lorsque la cuve est pleine (fig. 35).
- Dans ce cas, vider la cuve (fig. 36) avant de continuer.

- **Attention:** Si vous aspirez de l'eau dans un récipient situé plus haut que l'appareil (une gouttière, un réservoir de chasse), le système fonctionnera inévitablement comme un siphon. De ce fait, la cuve peut devenir trop pleine (fig. 37).

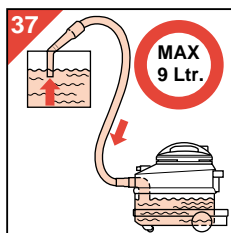

Pour votre sécurité, veillez toujours à ce que la cuve ne se remplisse que de 9 litres au maximum.

Retirer régulièrement le suceur de l'eau, arrêter et débrancher l'appareil pour vider la cuve.

Après aspiration de liquides

- Arrêter l'appareil et débrancher. Vider la cuve, la nettoyer et la sécher. Faire aspirer de l'air propre par l'appareil pendant une ou deux minutes pour sécher l'intérieur du tuyau et des tubes.

Shampooingage

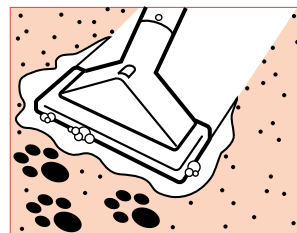

Retirer le sac poussières et le Micro-filtre. Placer l'unité flotteur, le réservoir rempli de shampooing, le suceur double injection et la gâchette de réglage de débit de shampooing.

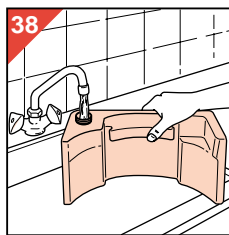

- Préparer l'aspirateur à l'usage comme il est décrit dans le paragraphe "Aspiration de liquides".
- Verser de l'eau froide dans le réservoir de shampooing (fig. 38).
- Rajouter un bouchon doseur de liquide de nettoyage (fig. 39).

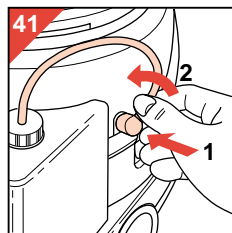
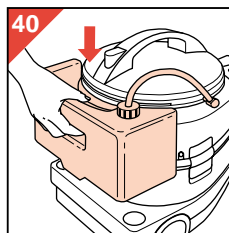

- Remplacer le réservoir en position (fig. 40).
- Fixer le court tuyau de shampooing au point de fixation de l'appareil. Introduire (1) puis tourner à gauche (2) (fig. 41).

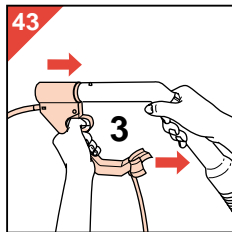
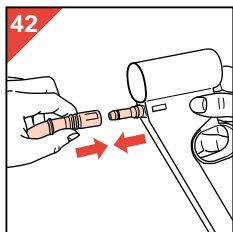

- Fixer le régulateur de débit du shampooing à la poignée du tuyau (fig. 42, 43).

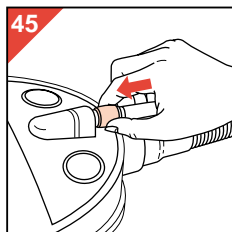
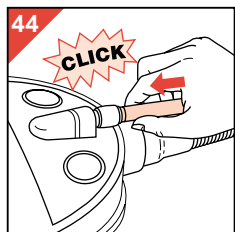

- Introduire l'embout du long tuyau de shampooing dans le point de fixation de l'appareil (clic) (fig. 44).

Détacher: pousser l'anneau dans la direction de l'appareil (fig. 45).

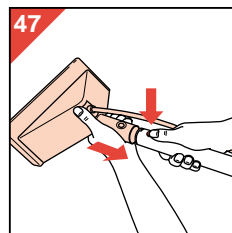
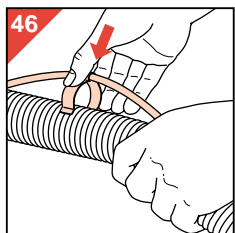

- Rattacher le long tuyau de shampooing au tuyau d'aspiration et aux tubes à l'aide des clips (fig. 46).

- Placer le suceur "double injection" (fig. 47).

Maintenant, l'appareil est prêt à l'utilisation sur **surfaces douces** (tapis, moquette).

- Si vous désirez utiliser le suceur à la main (par exemple en nettoyant des escaliers, des meubles recouverts, de la tapisserie), vous pouvez le placer à même le tuyau. Dans ce cas, rattacher l'excédent du tuyau de shampooing à l'aide d'un clip (fig. 48).

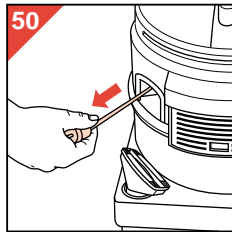
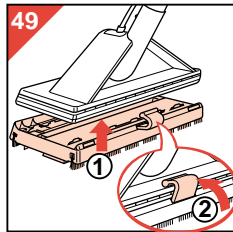
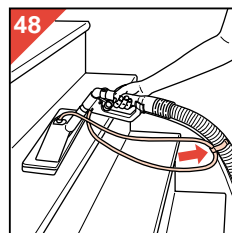

- Pour les **surfaces dures** (carreaux, carrelages, pierre naturelle, linoléum), attacher l'accessoire supplémentaire "3-Actions" (clic) (fig. 49).

- Tirer le cordon de l'enrouleur et brancher l'appareil (fig. 50).

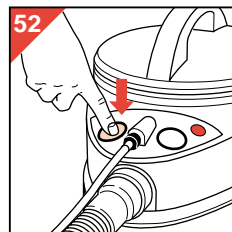
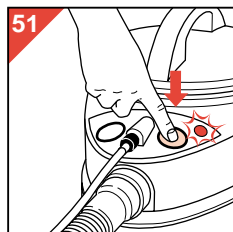

- Mettre en marche d'abord la pompe (fig. 51) et ensuite le moteur (fig. 52).

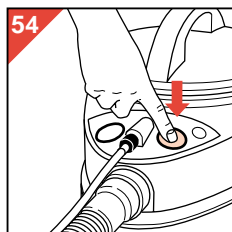
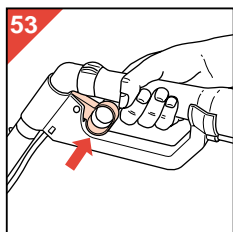

- A l'aide de la gâchette de la poignée, appliquer le shampooing (fig. 53).

- Commencer le shampooinage à l'endroit le plus éloigné de la porte et travailler dans la direction de la porte.

Après avoir tracé une bande, faites-en une nouvelle en chevauchant légèrement sur la bande précédente. La surface totale sera ainsi couverte, bande après bande.

S'il reste des traces de liquide sur une bande déjà traitée, vous pouvez aspirer à nouveau, mais assurez-vous de lâcher la gâchette.

- Après avoir appliqué le shampooing, lâcher la gâchette et arrêter la pompe (fig. 54). Ne pas arrêter le moteur.

Soulever et retourner le suceur pour aspirer les dernières gouttes d'eau afin d'éviter qu'elles ne tombent sur votre sol (fig. 55).
- Arrêter le moteur.

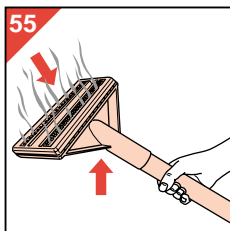

Conseils pour le shampooing

- Ne jamais shampooiner des sols qui ne résistent pas à l'eau. (En cas de doute, demander conseil à votre fournisseur.)
- Ne pas shampooiner des tissus délicats, ni des tapis tissés à la main ou des tapis de couleurs altérables.
- Tester l'inaltérabilité des couleurs de votre tapis en versant un peu de liquide de nettoyage sur un chiffon blanc et en le frottant ensuite sur un endroit caché. Si la couleur déteint sur le chiffon, votre moquette ne peut pas être nettoyée avec le shampooing.
- Avant de shampooiner votre moquette, aspirez soigneusement toute la surface.
- Aérez bien la pièce durant et après le shampooinage. Ainsi, la moquette séchera plus rapidement.
- Assurez-vous que la moquette est entièrement sèche avant de marcher dessus: en général, les parties rafraîchies seront sèches au bout d'une demi-heure, alors que les parties nettoyées en profondeur devront sécher pendant au moins deux heures. (Bien sûr, le temps de séchage dépend de la quantité de shampooing appliquée, de la température, de l'humidité de l'air et de la ventilation.)
- Le suceur double injection étant transparent, vous pouvez juger de la propreté de votre moquette ou sol dur par la couleur du liquide aspiré.
- Après avoir vidé et nettoyé l'appareil, sécher l'intérieur du tuyau et des tubes en faisant aspirer de l'air propre par l'appareil pendant une minute (fig. 55).

Shampooinage de tapis: Trois techniques

Selon le degré de salissure du tapis, vous pouvez choisir entre trois techniques de shampooinage, qui, par ailleurs peuvent également être combinées.

Rafraîchir

Si votre moquette, ou des parties de celle-ci, ne demande que d'être légèrement rafraîchie, vous n'avez pas besoin de beaucoup de shampooing. Probablement, il suffit d'appliquer du shampooing juste une fois et de repasser le suceur plusieurs fois sur la même bande après avoir lâché la gâchette pour éviter une application plus importante.

Nettoyage en profondeur

Pour une bonne pénétration du shampooing dans une moquette extrêmement sale, ou une partie de celle-ci, repasser le suceur à plusieurs reprises sur l'endroit concerné tout en appliquant du shampooing.

Nettoyage extra

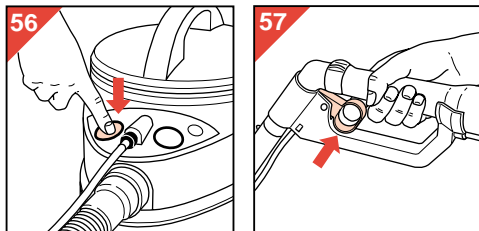

Pour un nettoyage extrêmement profond, arrêter le moteur (fig. 52), mais laisser la pompe en marche. Utiliser la gâchette pour appliquer le shampooing (fig. 53).

Laisser le shampooing agir pendant quelques minutes aux endroits les plus sales.

Ne pas appliquer trop de shampooing sur des moquettes: en effet, ceci pourrait en détériorer la solidité.

Technique de shampooinage de sols durs

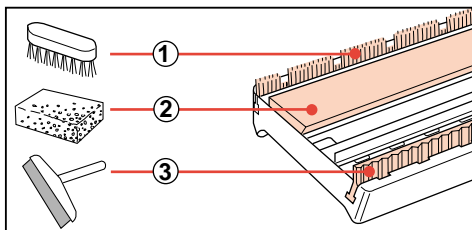

L'accessoire "3-Actions" pour sols durs dont vous pouvez munir le suceur double injection est équipé de trois éléments bien connus:

- ① une **brosse** (pour détacher de salissures du sol);
- ② une **éponge** (pour répartir et frictionner le shampooing);
- ③ une **raclette** (pour rassembler le shampooing réparti avant de l'aspirer).

- Maintenez le suceur bien à plat sur le sol à traiter.

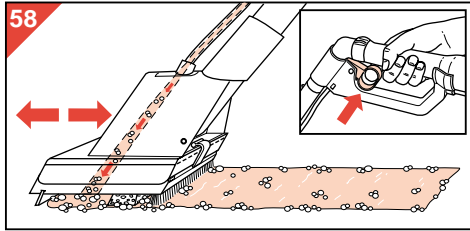

- Effectuez des mouvements de va et vient assez courts (fig. 58) comme avec n'importe quel aspirateur. N'injectez le shampooing que lorsque le suceur va en avant (cela est suffisant et évite de détremper le sol / moquette).

- Aspirez et asséchez le sol en ramenant le suceur vers vous (fig. 59).

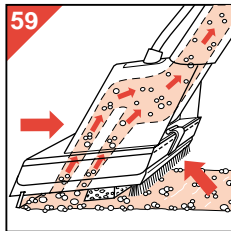

- Pour sécher le sol déplacez juste le suceur doucement vers l'arrière.

- L'éponge située sous le suceur laisse inévitablement un léger film d'eau sur le sol. Mais celui-ci s'assèchera rapidement par évaporation. Pour plus de précisions, reportez-vous à la figure 56.

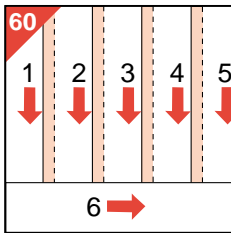

- Pour retirer le shampooing avec plus d'efficacité, nous vous conseillons de suivre l'illustration correspondante (fig. 60).

Nettoyage et entretien

- Arrêter et débrancher l'appareil.
- Tous les éléments de l'appareil, y compris la cuve, peuvent être nettoyés avec un chiffon humide et, au besoin, un peu de détergent. Assurez-vous que le bloc moteur n'entre pas en contact avec de l'eau.
- L'unité flotteur et le filtre mousse peuvent être rincés à l'eau (fig. 63).

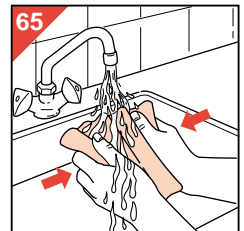
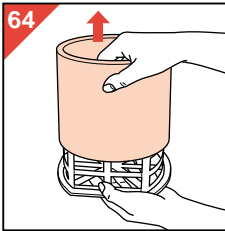
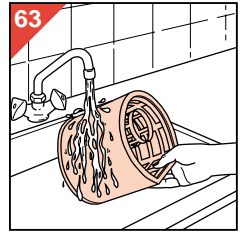

De plus, le filtre mousse peut être retiré de l'unité flotteur (fig. 64) et rincé séparément à la main (fig. 65).

Attention: le filtre mousse ne doit pas être essoré, mais légèrement pressé pour faire sortir l'eau du rinçage.

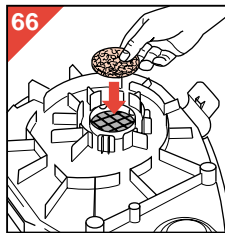

- Le filtre moteur peut également être retiré (fig. 66) et rincé (fig. 67). N'oubliez pas de replacer le filtre moteur dans l'appareil!

Shampooing: capitonnage de fauteuil, tapisserie d'ameublement

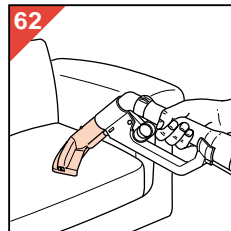
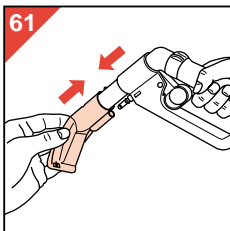

- Mettez en place le petit suceur directement sur la poignée (fig. 61).
- Le suceur est parfaitement adapté pour le shampooing des meubles, tapisseries rideaux, etc. ... (fig. 62).

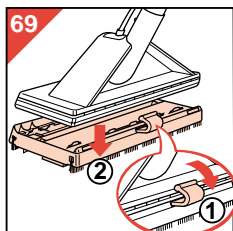
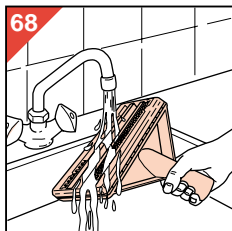

- Le suceur double injection peut être rincé sous le robinet (fig. 68). A cet effet, vous pouvez détacher l'accessoire supplémentaire pour sols durs (fig. 69) et le nettoyer séparément.
- Remplissez le réservoir d'eau avec de l'eau propre tiède. Pompez l'eau à travers les 2 tubes shampooing dans un réceptacle d'eau (evier, toilette ...). Ceci évitera au shampooing de stagner et de colmater l'intérieur des tubes.

Nouveaux sacs à poussières

Les sacs poussières de rechange peuvent être obtenus chez votre fournisseur (paquet de 4 pièces de type "Athena"). Prière de lui communiquer le numéro de type HR 6947 ou le numéro de service 4822 015 70058.

Attention: Chaque paquet de nouveaux sacs poussières spéciaux Philips contient, à titre gratuit, un nouveau filtre moteur et un nouveau Micro-filtre.

Remplacer le filtre moteur

Remplacez le filtre moteur (fig. 70) lorsque vous prenez le premier sac poussières dans un nouveau paquet. **N'utilisez jamais l'appareil sans filtre moteur.**

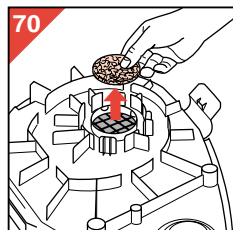

Remplacer le Micro-filtre

Pendant l'aspiration à sec, l'air sort de l'appareil par le Micro-filtre électrostatique qui l'épure en retenant les particules de poussière. Au bout d'un certain temps, le filtre fonctionnera de façon moins efficace.

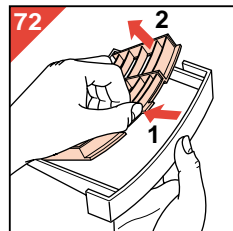
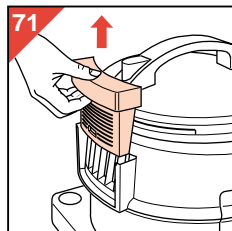

En général, il suffit de remplacer le Micro-filtre (fig. 71, 72) lorsque vous prenez le premier sac dans un nouveau paquet.

L'indicateur dans le support du Micro-filtre reste blanc.

Si le filtre devient nettement gris (fig. 73), vous pourrez décider de le remplacer plus tôt. Surtout en cas d'affection des voies respiratoires ou d'hypersensibilité (allergie au pollen, à la poussière, etc.), il est recommandé de remplacer ce filtre plus souvent.

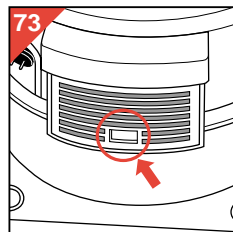

A cet effet, des paquets de Micro-filtre peuvent être obtenus chez votre fournisseur sous le numéro de type HR 6932 ou le numéro de service 4822 015 70056.

Nouvelles bouteilles de liquide de nettoyage

Les nouvelles bouteilles de liquide de nettoyage peuvent être obtenues chez votre fournisseur sous le numéro de type HR 6965 ou le numéro de service 4822 390 80176.

Nouveaux filtres mousse

Remplacer le filtre mousse lorsqu'il est détérioré ou extrêmement sale. Un nouveau filtre mousse peut être obtenu chez votre fournisseur sous le numéro de service 4822 480 40242.

Remplacement du cordon électrique

Si le cordon secteur de votre appareil est endommagé, il doit impérativement être remplacé par un réparateur indépendant agréé Philips car des équipements et des composants spécifiques sont exigés.

Rangement

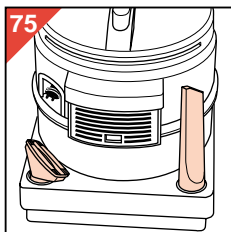
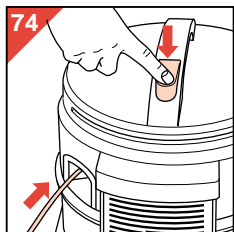

- Arrêter l'appareil.
- Débrancher; le cordon d'alimentation est automatiquement enroulé (fig. 74).
- Ranger les petits suceurs comme il est indiqué à la fig. 75.
- Vous pouvez ranger le tube dans le clip (fig. 76).

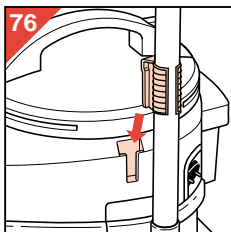

Attention: Pour éviter l'endommagement de l'appareil, le tube peut se détacher du clip lorsqu'on le touche brusquement; il arrive même que le clip se détache de l'appareil. Dans ce cas, vous pouvez replacer le clip dans l'appareil et le tube dans son clip.

Livrables en supplément

Jeu d'accessoires "Hobby" (type HR 6955)

Pour les travaux plus lourd (à l'extérieur, dans l'atelier, etc.), votre fournisseur peut vous livrer un jeu d'accessoires (54 mm Ø) (tuyau d'aspiration, tubes et suceurs) pour aspirer par exemple des feuilles et des éclats de bois.

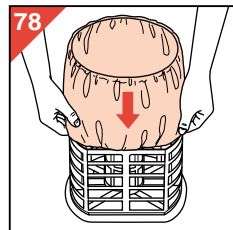
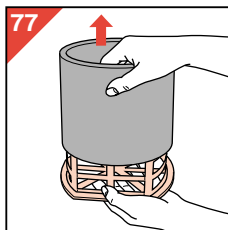
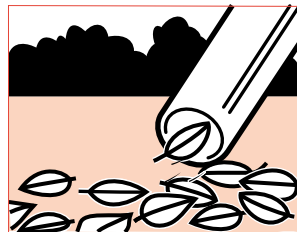

Filtre permanent (type HR 6944)

Si vous voulez aspirer des feuilles et des éclats de bois etc., nous vous conseillons de mettre en place ce filtre à la place du filtre en mousse. Vous pouvez simplement le glisser sur l'ensemble flotteur (fig. 77, 78).

Nombres de type et de service
(pour commander des accessoires)

Accessoire	Application	Description	Numéro de type (numéro de service)
Jeu d'accessoires "Hobby"	A l'extérieur ou dans l'atelier	Jeu: 54 mm Ø tuyau et tubes, avec suceurs assortis	HR 6955
Sacs poussières "Athena"	Sac en papier (double) pour les poussières de maison. (Aspiration à sec.)	Paquet: 4 sacs + 1 filtre moteur + 1 filtre mousse	HR 6947 (4822 015 70058)
Filtre permanent	Glisser sur l'ensemble flotteur. (Pour aspirer des matériaux grossiers secs et humides)	(2 filtres (sous numéro de service), ou 1 filtre (sous numéro de service)	HR 6944 (4822 466 93298)
Micro-filtre	Filtre de sortie d'air	Paquet: 3 pièces	HR 6932 (4822 015 70056)
Liquide de nettoyage	Rajouter à l'eau afin de faire le shampoing pour tapis	1 bouteille	HR 6965 (4822 390 80176)
Suceur "Turbo"	Brossage du tapis pour un nettoyage intensif	1 suceur	HR 6974 of HR 6974D (4822 479 50059)
Suceur brosse à parquet	Brossage de sols durs (bois, carrelages, etc.) pour un nettoyage plus intensif (Aspiration à sec.)	1 suceur	HR 6943
Filtre mousse	Pour l'unité flotteur	1 filtre	(4822 480 40242)
Accessoire "3-Actions"	Pour nettoyer des surfaces dures. Pour l'aspiration de liquides aussi bien que le shampoing.	1 adaptateur	HR 6982 (4822 479 70069)
Petit suceur	Pour l'usage humide: aspiration des liquides, shampoing des meubles, ...	1 suceur	4822 479 60116
Diffuseur	Tout usage humide: aspiration de liquide aussi bien que de shampoing.	1 diffuseur	4822 466 62588

- Die Kunststoffe am Gerät sind gekennzeichnet, um ihre Wiederverwendung zu ermöglichen.
- Die Verpackung besteht aus Altmaterial und ist völlig wiederverwertbar.



WICHTIG

- Lesen Sie diese Gebrauchsanweisung sorgfältig durch, und sehen Sie sich dabei die Abbildungen an, bevor Sie das Gerät zum ersten Mal benutzen.
- Vergessen Sie niemals, vor der Naßanwendung, wenn Sie also Flüssigkeit aufsaugen wollen, - den Microfilter und den Papier-Staubbeutel herauszunehmen sowie - den roten Diffusor und die Schwimmereinheit einzusetzen.
- Prüfen Sie, bevor Sie das Gerät in Betrieb nehmen, ob die auf dem Typenschild angegebene Spannung mit der örtlichen Netzspannung übereinstimmt. Das Typenschild befindet sich in der Auffangkammer, unter dem Motorgehäuse.
- Schließen Sie das Gerät nur an eine Schuko-Steckdose an.
- Stecken Sie den Stecker nicht in die Steckdose, bevor das Gerät nicht völlig gebrauchsfertig ist. Achten Sie darauf, daß Ihre Hände und der Stecker völlig trocken sind, wenn Sie den Stecker einstecken oder herausziehen.
- Ziehen Sie den Stecker stets aus der Steckdose, ...
 - wenn das Gerät nicht ordentlich funktioniert,
 - bevor Sie das Gerät reinigen,
 - bevor Sie die Auffangkammer öffnen.
- Saugen Sie nur trockenes Material auf, wenn Sie den Papier-Staubbeutel (Type "Athena" HR 6947, Service Nr. 4822 015 70058) oder den Stofffilter (Type HR 6944, Service Nr. 4822 466 93298 für grobes Material) eingesetzt haben.
- Saugen Sie Asche (aus Aschenbechern und Feuerstellen) erst dann auf, wenn sie völlig ausgekühlt ist.
- Saugen Sie niemals Benzin, Terpentin, Gasöl, Petroleum oder andere brennbare oder explosive Flüssigkeiten auf.
Verwenden Sie das Gerät nicht in Räumen mit explosiven Dämpfen, z.B. von Benzin, Lösungsmitteln und Verdünnern.
- Wenn Sie Asche, feinen Sand, Kalk, Zementstaub u.dgl. aufsaugen, können sich die Poren des Papier-Staubbeutels verstopfen. Der Staubbeutel muß dann gewechselt werden, auch wenn er kaum gefüllt ist.
- Verwenden Sie zum Auswechseln nur die speziellen Papier-Staubbeutel Type "Athena", die bei Ihrem Händler erhältlich sind.
- Verwenden Sie das Gerät nie ohne den Motorschutzfilter.
- Tauchen Sie das Motorgehäuse niemals in Wasser.
- Die Auffangkammer kann mit einem feuchten Tuch gereinigt werden.
- Richten Sie den Shampoo-Strahl niemals auf Steckdosen, Elektrogeräte oder andere stromführende Teile.
- Schalten Sie die Pumpe nur dann ein, wenn der volle Shampoo-Behälter eingesetzt ist und die beiden Shampoo-Schläuche angeschlossen sind. Schalten Sie die Pumpe sofort aus, wenn der Behälter leer ist; die leerlaufende Pumpe könnte sonst beschädigt werden!
- Halten Sie das Gerät und die Reinigungsflüssigkeit von Kindern fern.
- Schalten Sie das Gerät nach Gebrauch stets aus, und ziehen Sie den Stecker aus der Steckdose.
- Leeren, reinigen und trocknen Sie die Auffangkammer stets sofort nach einer Naßanwendung. Lassen Sie das Gerät dann einige Minuten Luft ansaugen, damit alle Schläuche und Rohre innen trocknen. Auf diese Weise vermeiden Sie, daß beim nächsten Gebrauch ein unangenehmer Geruch entsteht und daß der Papier-Staubbeutel aufweicht.
- Bewahren Sie die Flüssigkeiten nicht bei Temperaturen unter 0° C auf, damit sie nicht gefrieren.

1

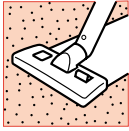

**Trocken-
anwendung**

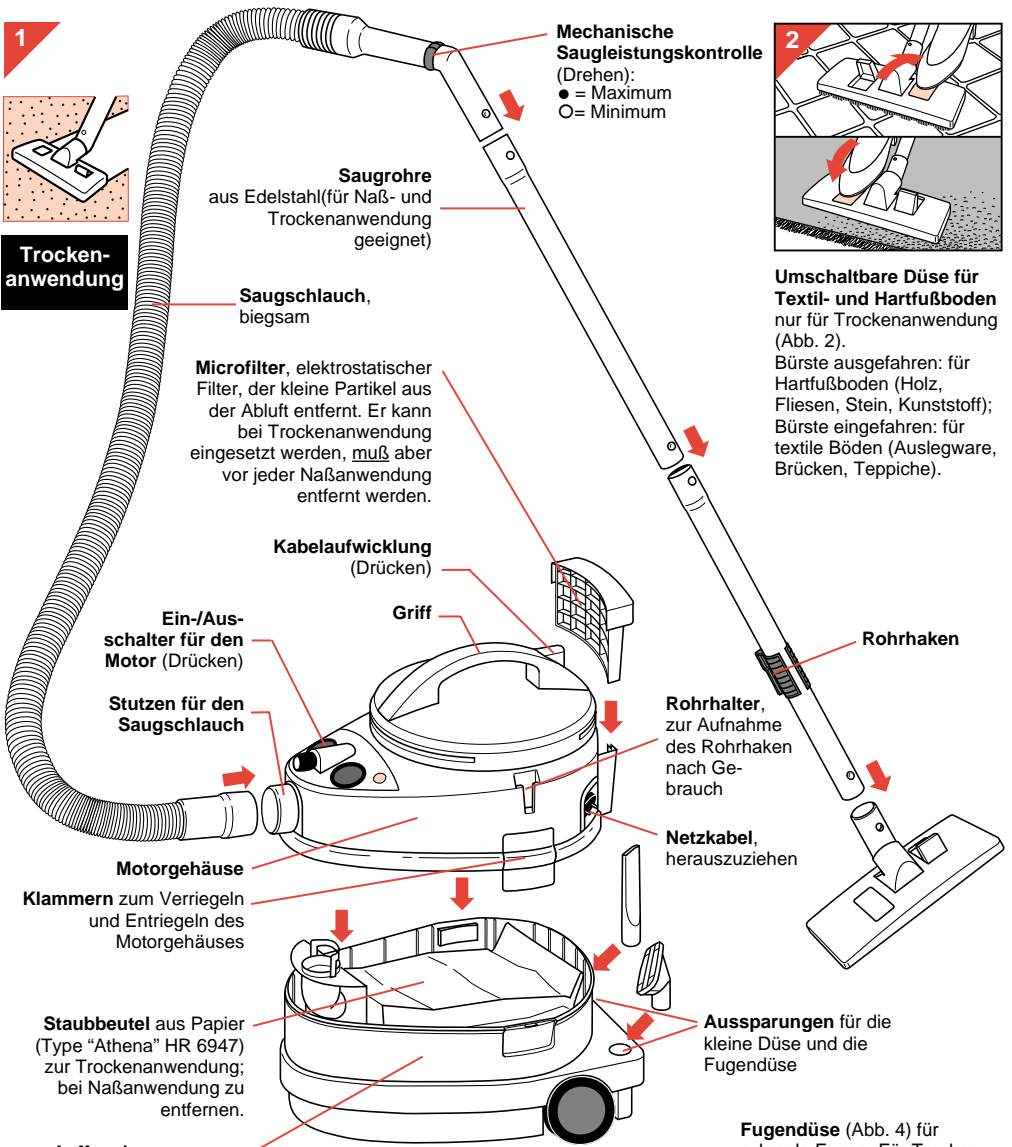

2

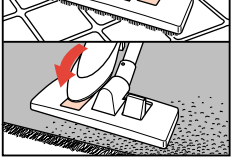

Umschaltbare Düse für Textil- und Hartfußboden nur für Trockenanwendung (Abb. 2).
Bürste ausgefahren: für Hartfußboden (Holz, Fliesen, Stein, Kunststoff);
Bürste eingefahren: für textile Böden (Auslegware, Brücken, Teppiche).

3

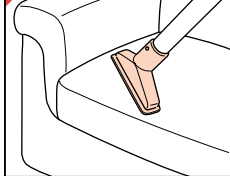

4

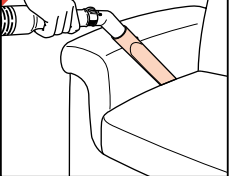

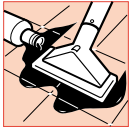

Naßanwendung und Shampooieren

Shampoo-Regler
(anzuklemmen)
Hahn anziehen, um Shampoo aufzutragen.

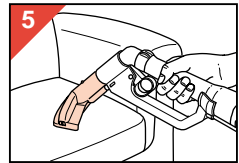

Polsterdüse für Naßanwendung (Naßsaugen und Shamponieren)

Klemmen zur Befestigung des Shampoo-Schlauchs an Saugschlauch und -rohren

Shampoo-Schläuche

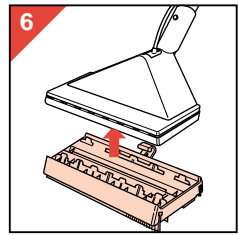

Shampoo-Düse mit doppelter Einspritzung, Aufklemmechanismus und "3-Actions" Hartboden-Adapter (Bürste, Schwamm und Gummischrubber) für Naßanwendung zum Naßsaugen und Shamponieren (Abb. 6).

Shampoo-Behälter
(3 Liter)

Stutzen für Shampoo-Schlauch

Ein-/Ausschalter für die Shampoo-Pumpe (Druckschalter) mit Kontrollampe

Diffusor, einzusetzen vor Naßanwendung (Naßsaugen und Shamponieren); vor Trockenanwendung herauszunehmen

Motorschutzfilter

Schwimmer-Einheit, mit Schaumstofffilter zum Schutz des Motors bei Naßanwendung.

Philips Reinigungsflüssigkeit HR 6965

Vorbereitung zum Gebrauch des Triathlon

Allgemeines

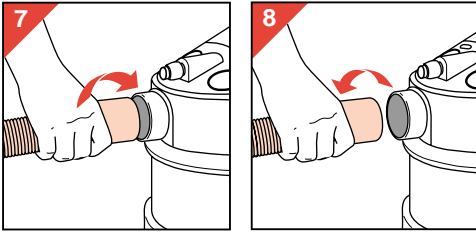

• **Schlauch anschließen:** Stecken Sie das Ende des Saugschlauchs unter leichtem Drehen fest in den Stutzen (Abb. 7).

Schlauch lösen: Ziehen Sie das Ende des Saugschlauchs unter leichtem Drehen aus dem Stutzen (Abb. 8).

• **Rohre und Düsen anschließen:** Drücken Sie den Federknopf ein und stecken Sie das engere Teil in das breitere. Der Federknopf muß in dem Loch des anderen Teiles einrasten (Abb. 9).

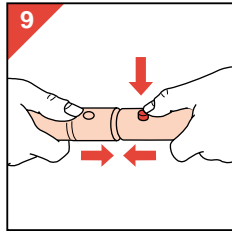

Rohre und Düsen lösen: Drücken Sie den Federknopf ein, und ziehen sie die beiden Teile auseinander.

• Bereiten Sie dann das Gerät zum Staubsaugen, Naßsaugen oder Shamponieren vor.

Vor dem ersten Gebrauch: Auffangkammer öffnen und Staubbeutelhalter herausnehmen. Bei Trockenanwendung einen Staubbeutel anbringen und einsetzen.

Trockenanwendung

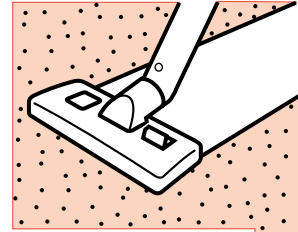

Schwimmer-Einheit und Diffusor herausnehmen. Microfilter und Papier-Staubbeutel einsetzen.

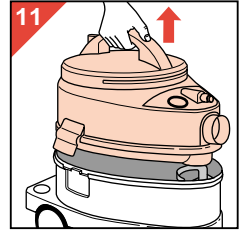
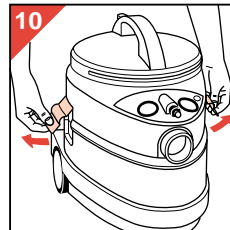

- Ziehen Sie den Stecker aus der Steckdose.
- Lösen Sie die Klammern (Abb. 10).
- Nehmen Sie das Motorgehäuse am Griff von der Auffangkammer ab (Abb. 11).

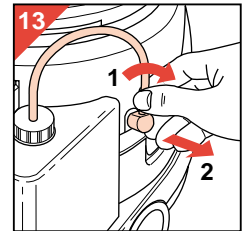
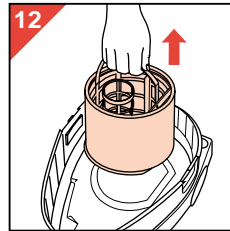

- Nehmen Sie die Schwimmer-Einheit heraus (Abb. 12).
- Drehen Sie den Shampoo-Schlauch im Uhrzeigersinn vom Motorgehäuse ab (1), und ziehen Sie ihn heraus (2) (Abb. 13).
- Nehmen Sie den Shampoo-Behälter ab (Abb. 14).

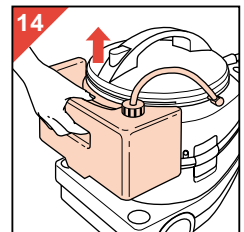

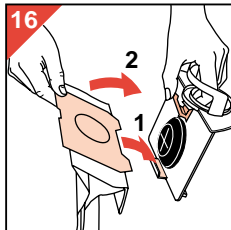
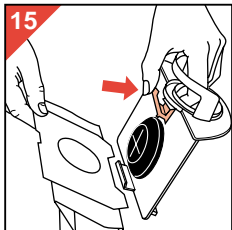

Einsetzen des Papier-Staubbeutels

- Halten Sie den roten Hebel eingedrückt, und setzen Sie die Frontplatte aus Karton in den Halter (Abb. 15).
- Setzen Sie den unteren Rand auf die Leiste (1) und drücken Sie dann den oberen Rand an (2) (Abb. 16).
- Achten Sie darauf, daß die beiden vorstehenden Ecken nach unten weisen und die Frontplatte fest auf dem Rand des Halters sitzt.
- Schieben Sie den Staubbeutel so in die Auffangkammer, daß der Halter auf den beiden Schienen in der Auffangkammer ruht (Abb. 17).

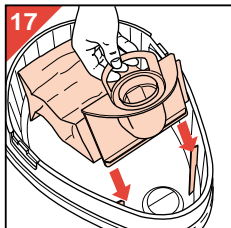

Entnahme des (vollen) Staubbeutels

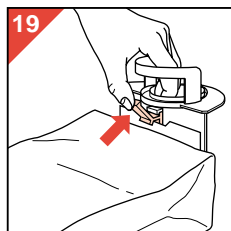
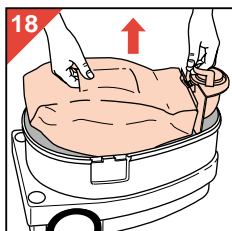

- Ziehen Sie den Staubbeutel und den Halter an den Griffen aus der Auffangkammer (Abb. 18).
- Halten Sie den roten Hebel gedrückt, um den Staubbeutel zu lösen (Abb. 19).
- Entsorgen Sie den alten Staubbeutel (Abb. 20), und setzen Sie einen neuen ein.

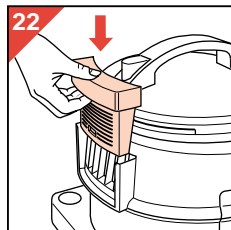
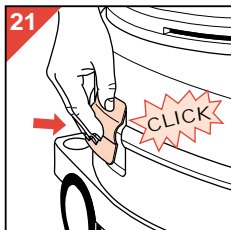
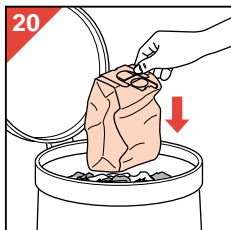

- Setzen Sie das Motorgehäuse an seinen Platz zurück ("Klick"), und befestigen Sie die Klammern (Abb. 21).
- Setzen Sie den Microfilter ein (Abb. 22).

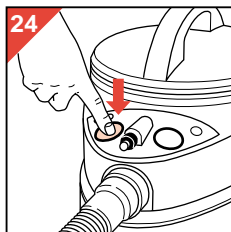
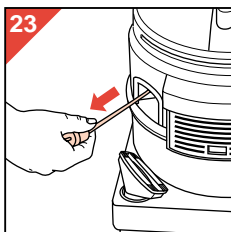

- Ziehen Sie das Kabel aus dem Gerät und stecken Sie den Stecker in die Steckdose (Abb. 23).
- Schalten Sie das Gerät ein (Abb. 24).

Hinweise zur Trockenanwendung

- Die umschaltbare Düse saugt über ihre volle Breite, und darüber hinaus. Sie können also damit an den Fußleisten, Möbeln und Schwellen entlang saugen.
- Verwenden Sie die Fugendüse für schmale Öffnungen und schwer erreichbare Stellen.
- Die kleine Düse ist besonders geeignet für Treppen, Polstermöbel, Vorhänge u.s.w. Mit den beiden Flusenfängern können auch Flusen und (Tier-)Haare aufgenommen werden. Bewegen Sie die Düse einfach vor und zurück. Nehmen Sie notfalls die Flusen mit der Hand von der Düse und lassen Sie sie einsaugen.
- Philips Turbo-Bürstendüsen (Type HR 6974 oder HR 6974D, Service Nr. 4822 479 50059) und eine Parkett-Bürstendüse (Type HR 6943) sind bei Ihrem Händler als Sonderzubehör erhältlich.
Die Turbo-Bürstendüse ist ideal, um (Tier-)Haare und festgetretenen Staub und Schmutz zu entfernen.
Die Parkett-Bürstendüse ist für Hartfußboden (Parkett, Fliesen, Kunststoff- und Korkböden) besonders geeignet.

Naßanwendung (Wasser aufsaugen)

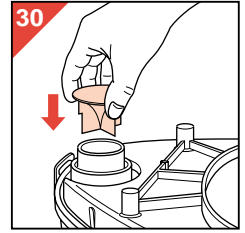
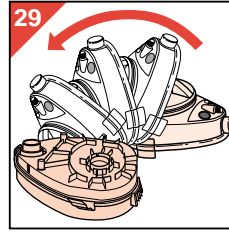
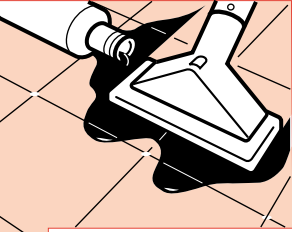

(Abb. 26).

- Nehmen Sie den Papier-Staubbeutel heraus (Abb. 27).
- Fassen Sie die Schwimmer-Einheit am Griff,

Herausnehmen: Papier-Staubbeutel und Microfilter.

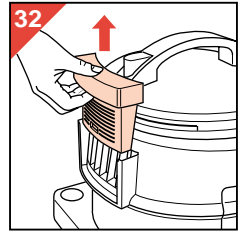
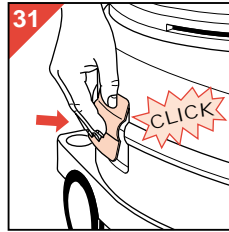
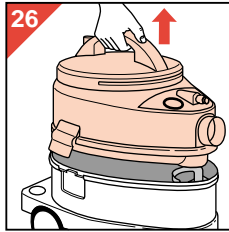
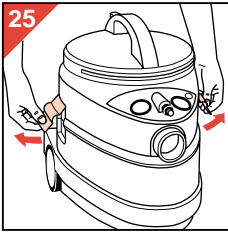

und setzen Sie sie in die Auffangkammer ein (Abb. 28). Achten Sie auf den richtigen Sitz: Durch die individuelle Form paßt die Einheit nur in einer bestimmten Stellung.

Einsetzen: Schwimmer-Einheit und Diffusor.

- Ziehen Sie den

Stecker aus der Steckdose. Setzen Sie den Diffusor ein. Vergessen Sie nicht, ihn nach der Naßanwendung oder vor der

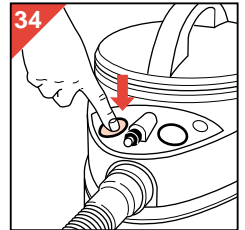
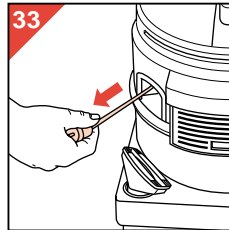
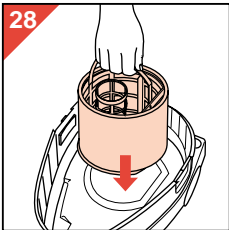
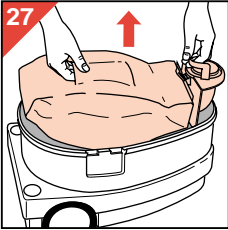

Stecker aus der Steckdose.

- Lösen Sie die Klammern (Abb. 25).
- Nehmen Sie das Motorgehäuse am Griff von der Auffangkammer ab

nächsten Trockenanwendung wieder herauszunehmen.

- Setzen Sie das Motorgehäuse an seinen Platz zurück, und befestigen Sie die Klammern

Shamponieren von Böden

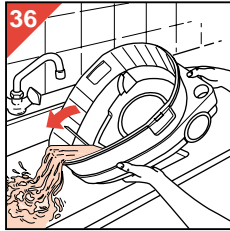
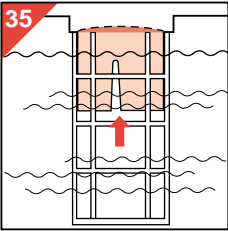

- („Klick“) (Abb. 31).
- Nehmen Sie den Microfilter heraus (Abb. 32).
 - Wichtig: Der Microfilter verliert seine elektrostatische Wirkung, wenn er sehr hoher Luftfeuchtigkeit ausgesetzt wird.*
 - Ziehen Sie das Kabel aus dem Gerät und stecken Sie den Stecker in die Steckdose (Abb. 33).
 - Schalten Sie das Gerät ein (Abb. 34).
 - Der runde Schwimmer schließt die Luft- und Wasserzufuhr ab, sobald die Auffangkammer voll ist (Abb. 35).
 - Gießen Sie dann das Wasser aus (Abb. 36), und saugen Sie, wenn nötig, weiter.

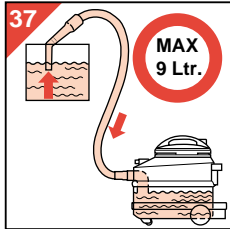

- **Vorsicht: Wenn Sie Wasser aus einem Behältnis absaugen, das höher steht als das Gerät (z.B. aus Dachrinnen oder Zisternen), wirkt das System als Syphon, und die Auffangkammer kann überlaufen (Abb. 37).**

Achten Sie zu Ihrer persönlichen Sicherheit darauf, daß niemals mehr als 9 Liter Wasser auf einmal aufgesaugt werden.

Nehmen Sie die Düse in regelmäßigen Abständen aus dem Wasser. Schalten Sie das Gerät aus. Ziehen Sie den Stecker aus der Steckdose, und leeren Sie die Auffangkammer.

Nach dem Naßsaugen

- Schalten Sie das Gerät aus. Ziehen Sie den

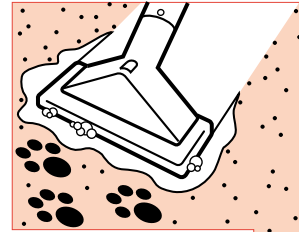

Stecker aus der Steckdose. Leeren Sie die Auffangkammer und reinigen Sie sie gründlich. Lassen Sie das Gerät einige Minuten reine Luft ansaugen, damit die Rohre und der Schlauch innen gut trocken werden.

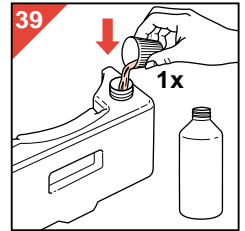
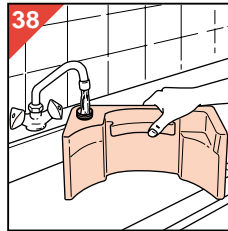

Herausnehmen: Papierstaubbeutel und Microfilter.

Einsetzen: Schwimmer-Einheit, Diffusor, den gefüllten Shampoo-Behälter, Shampoo-Düse

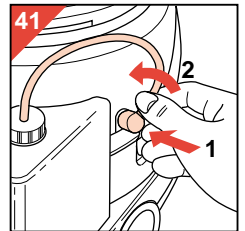
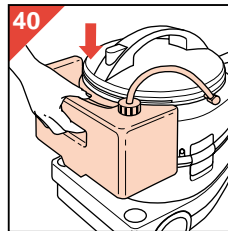

und Shampoo-Regler.

- Bereiten Sie das Gerät so vor, wie zuvor unter „Naßanwendung“ beschrieben.- Füllen Sie den Shampoo-Behälter mit kaltem Wasser (Abb. 38).
- Gießen Sie einen Meßbecher Reinigungsflüssigkeit in den vollen Behälter von

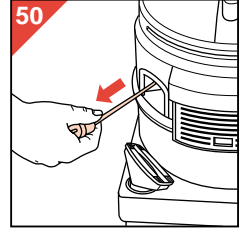
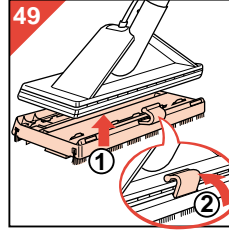
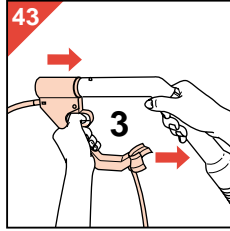
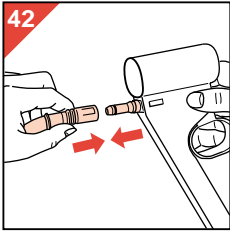

3 Liter (Abb. 39).

- Bringen Sie den Shampoo-Behälter am

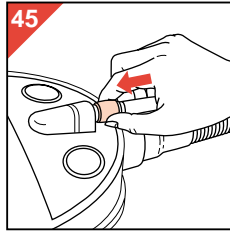
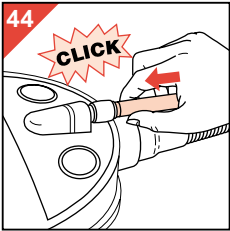

Motorgehäuse an (Abb. 40).

- Befestigen Sie den kurzen Shampoo-Schlauch am Motorgehäuse. Einstecken (1) und entgegen dem Uhrzeigersinn (2) drehen (Abb. 41).

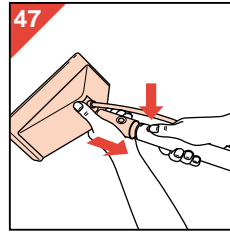
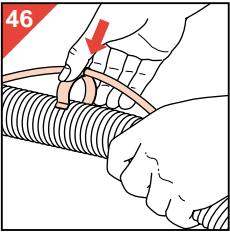

- Schieben Sie den Shampoo-Regler fest in den Griff des Shampoo-Schlauches (Abb. 42 und 43).
- Stecken Sie das Ende des langen Shampoo-Schlauches fest in den Anschluß am Motorgehäuse ("Klick") (Abb. 44).
- Zum Abnehmen schieben Sie den Ring in Richtung des Geräts (Abb. 45).

- Befestigen Sie den langen Shampoo-Schlauch mit den Klammern am Saugschlauch (Abb. 46).
- Bringen Sie die Shampoo-Düse an (Abb. 47). Das Gerät ist nun zum Reinigen von **Textil-Fußböden** (Teppiche, Brücken u.s.w.) bereit.

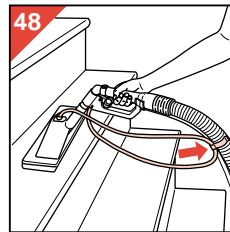

- Wenn Sie die Shampoo-Düse (z.B. zum Reinigen von Treppen, Möbeln oder Wandverkleidungen) handnah halten wollen, können Sie die Shampoo-Düse am Griff des Saugschlauches anbringen. Befestigen Sie dann den überschüssigen Shampoo-Schlauch an den Klammern (Abb. 48).

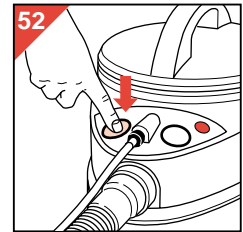
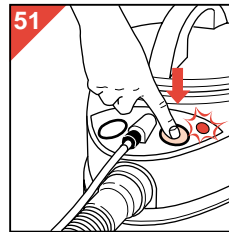

- Bei **Hartfußböden** (Stein, Fliesen, Keramik und Kunststoff) klicken Sie einfach den "3-Actions"-

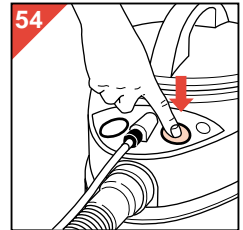
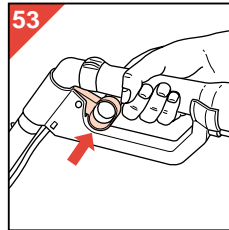

- Hartboden-Adapter an (Abb. 49). Vergessen Sie nicht, den Adapter mit der Klammer zu befestigen.

- Ziehen Sie das Kabel aus dem Gerät und stecken Sie den Stecker in die Steckdose (Abb. 50).
- Schalten Sie zuerst die Pumpe (Abb. 51) ein, und dann den Motor (Abb. 52).
- Mit dem Hahn am Shampoo-Regler können Sie dosiert Shampoo auftragen (Abb. 53).
- Beginnen Sie mit dem Shamponieren so weit von der Tür entfernt wie möglich, und arbeiten Sie dann auf die Tür zu.

Reinigen Sie einen Streifen neben dem anderen, mit einer kleinen Überlappung. Bleibt irgendwo Flüssigkeit zurück, kann sie abgesaugt werden, solange Sie den Shampoo-Regler loslassen.

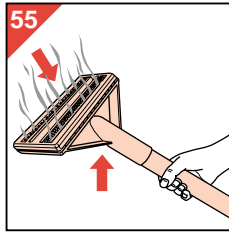

- Lassen Sie nach Beendigung den Shampoo-Regler los und schalten Sie die Pumpe aus (Abb. 50).

Lassen Sie den Motor weiterlaufen.

Halten Sie die Düse mit der Öffnung nach oben, damit restliches Wasser eingesaugt wird. So kann es nicht auf den Boden tropfen (Abb. 55).

- Schalten Sie den Motor aus.

Teppich shamponieren: Drei Verfahren

Je nach dem Ausmaß der Verschmutzung können Sie eines der drei Verfahren (auch miteinander kombiniert) anwenden.

Auffrischen

Wenn der Teppich, ganz oder teilweise, nur aufgefrischt werden soll, brauchen Sie nicht viel Shampoo.

Dann genügt es, Shampoo aufzutragen, während Sie zum ersten Mal die Düse auf sich zu bewegen.

Lassen Sie dann den Shampoo-Regler los, und fahren Sie mit der Düse über die zu reinigenden Stellen, ohne weiteres Shampoo aufzutragen.

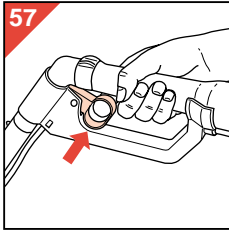
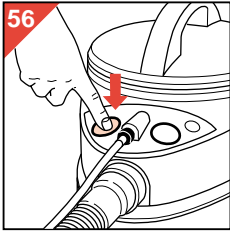

Tiefenreinigung

Wenn der Teppich, ganz oder teilweise, stark verschmutzt ist, fahren Sie mehrmals darüber, indem Sie Shampoo zuführen.

Besonders gründliche Reinigung

An besonders stark verschmutzten Stellen schalten Sie den Motor aus (Abb. 56), lassen aber die Pumpe weiterlaufen.

Tragen Sie mit dem Regler weiter Shampoo auf (Abb. 57), und lassen Sie das Shampoo einige Minuten einwirken.

Tragen Sie aber nicht zu viel auf, weil das der Festigkeit des Teppichs schaden könnte.

Hinweise zum Shamponieren von Teppichen

- Shamponieren Sie niemals einen Fußboden, der nicht wasserfest ist. Fragen Sie im Zweifel den Lieferanten.
 - Shamponieren Sie keine empfindlichen oder handgewebten Stoffe oder nicht farbechte Teppiche.
 - Prüfen Sie die Farbechtheit, indem Sie ein wenig Reinigungsflüssigkeit auf einen weißen Lappen geben und den Teppich an einer verdeckten Stelle damit abreiben. Wird der weiße Lappen angefärbt, ist der Teppich nicht farbecht und darf nicht shamponiert werden. Fragen Sie im Zweifel einen Fachmann.
 - Saugen Sie den Teppich und seine Umgebung vor dem Shamponieren besonders gründlich.
 - Lüften Sie den Raum während und nach dem Shamponieren, um das Trocknen zu beschleunigen.
 - Lassen Sie den Teppich gründlich trocknen, bevor Sie ihn wieder begehen. Aufgefrischte Teppiche sind normalerweise nach einer halben Stunde trocken; tiefengereinigte nach ca. 2 Stunden.
- Die Trockenzeit hängt allerdings ab von der aufgetragenen Menge Shampoo, der Luftfeuchtigkeit und der Lüftung.
- Die durchsichtigen Shampoo-Düsen (d.h. die Polsterdüse und die Shampoo-Düse mit doppelter Einspritzung) zeigen Ihnen an der Farbe des aufgesaugten Shampoos, ob der jeweilige Teil des Fußbodens schon sauber ist.
 - Nachdem Sie das Gerät geleert und gesäubert haben, können Sie Saugschlauch und -rohre trocknen, indem Sie eine Minute Luft hindurchsaugen lassen (Abb. 55).

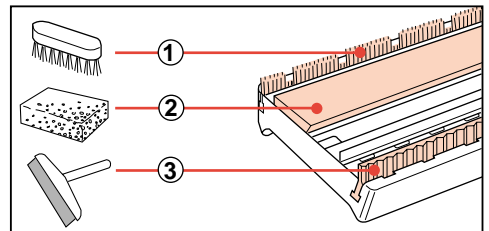

Hartboden shamponieren

Der "3-Actions"-Shamponier-Adapter zum Aufklemmen auf die Shamponier-Düse mit doppelter Einspritzung verfügt über drei bekannte Reinigungswerkzeuge:

① eine **Bürste** zum Lockern von festsitzendem

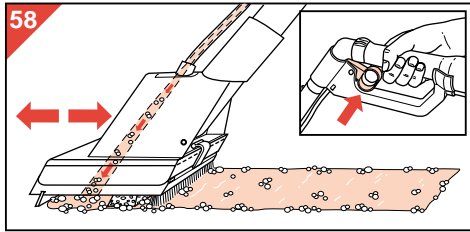

Schmutz,

② einen **Schwamm** zum Auftragen und Einreiben von Shampoo,

③ einen **Gummischrubber** zum Aufwischen des

verbrauchten Shampoos, bevor es aufgesaugt wird.

• Bearbeiten Sie keine zu langen Bahnen.

• Fahren Sie mit dem Adapter vor und zurück, wie Sie beim Staubsaugen vorgehen (Abb. 58). Meist genügt es,

Shampoo bei einer Vorwärtsbewegung aufzutragen.

• Sie trocknen den Fußboden, indem Sie die Düse langsam rückwärts ziehen.

Achten Sie darauf, daß nur der Gummischrubber den Boden berührt und daß Sie dabei kein Shampoo auftragen (Abb. 59).

Die nassen Spuren, die der Schwamm an unebenen Stellen hinterlassen hat, verdunsten schnell.

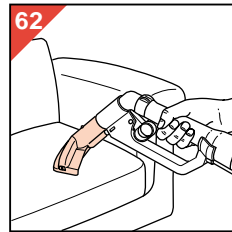
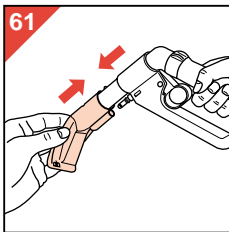
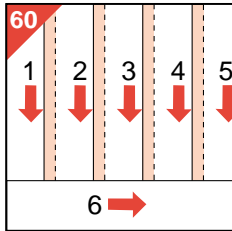
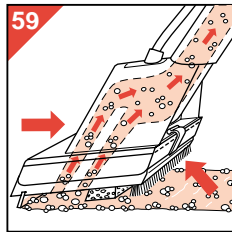

• Um restliches Shampoo zu entfernen folgen Sie am besten dem auf Abb. 60 dargestellten Muster, indem Sie überlappend Bahn neben Bahn setzen und die letzte Bahn querziehen.

Shamponieren von Polstern und Textilien

- Bringen Sie die Polsterdüse direkt am Griff an (Abb. 61).

• Mit dieser Düse können Sie bequem Möbel, Gardinen und Wandbespannungen shamponieren.

Reinigung und Wartung

- Schalten Sie das Gerät aus und ziehen Sie den Stecker aus der Steckdose.

- Sie können alle Teile des Geräts, einschließlich

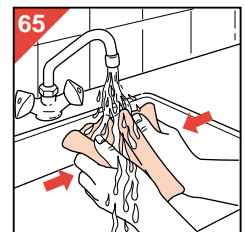
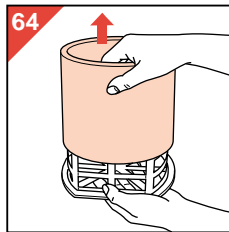
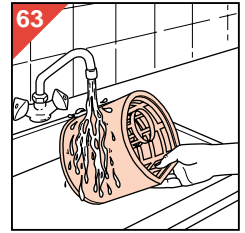

der Auffangkammer, mit einem feuchten Tuch und Wasser reinigen, dem Sie etwas Spülmittel zugefügt haben. Sorgen Sie dafür, daß kein Wasser in das Motorgehäuse eindringt!

- Spülen Sie die Schwimmer-Einheit mit dem Schaumstofffilter unter fließendem Wasser ab (Abb. 63).

Zur Schonung des Schaumstofffilters: Nehmen Sie ihn vorsichtig von der Schwimmer-Einheit ab

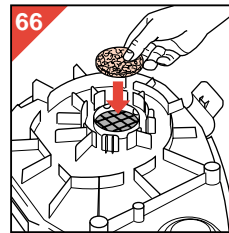

(Abb. 64) und waschen Sie ihn mit der Hand aus (Abb. 65).

Wichtig: Den Schaumstofffilter können Sie ausdrücken, nicht aber auswringen!

- Der Motorschutzfilter kann ebenfalls herausgenommen werden (Abb. 66) und zur

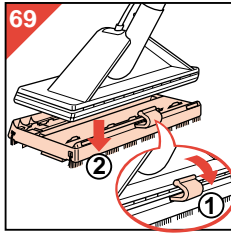
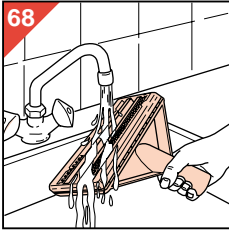

Reinigung ausgespült werden (Abb. 67).
Vergessen Sie nicht, den Motorschutzfilter
wieder einzusetzen!

- Spülen Sie die Shampoo-Düse unter fließendem Wasser (Abb. 68).
- Den "3-Actions"-Shamponier-Adapter können Sie abnehmen und getrennt säubern (Abb. 69).
- Füllen Sie den Wasserbehälter mit lauwarmem Wasser. Pumpen Sie das Wasser über die Shampoo-Schläuche in einen Ausguß. Reste des Shampoos könnten sonst die Schläuche verstopfen.

Staubbeutel wechseln

Packungen mit vier neuen Papierstaubbeuteln (Type "Athena") erhalten Sie bei Ihrem Händler. Verlangen Sie Type HR 6947 bzw. Service Nr. 4822 015 70058.

Hinweis: Ein neuer Motorschutzfilter und ein neuer Microfilter liegen gratis jeder Packung Philips-Staubbeutel bei.

Motorschutzfilter wechseln

Wechseln Sie den Motorschutzfilter (Abb. 70), sobald Sie eine neue Packung mit Staubbeuteln anbrechen.

Verwenden Sie das Gerät nie ohne Motorschutzfilter.

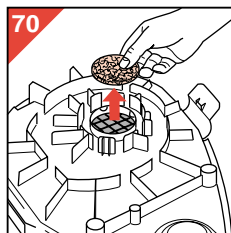

Microfilter wechseln

Bei Trockenanwendung entfernt der elektronische

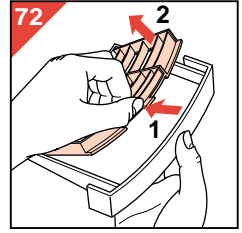
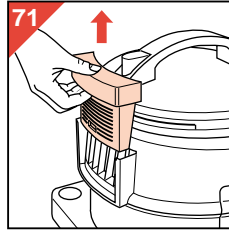

Microfilter kleinste Staubpartikel aus der Abluft. Im Laufe der Zeit verschmutzt dieser Filter und seine Wirkung nimmt ab.

Bei normalem Gebrauch soll der Microfilter dann ersetzt werden (Abb. 71 und 72), wenn Sie eine neue Packung mit Papier-Staubbeuteln anbrechen.

Die Anzeige im Filterhalter (Abb. 73) ist anfangs weiß. Wird sie merklich grau, so sollten Sie den Microfilter vorzeitig erneuern.

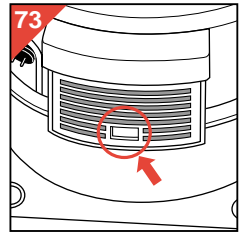

Bei Lungenleiden und Neigung zu allergischen Reaktionen, z.B. auf Pollen und Hausstaub, ist es besonders ratsam, den Microfilter häufiger zu erneuern. Aus diesem Grunde sind Microfilter bei Ihrem Händler einzeln erhältlich unter der Type HR 6932 oder Service Nr. 4822 015 70056.

Neue Reinigungsflüssigkeit

Flaschen mit Reinigungsflüssigkeit sind bei Ihrem Händler erhältlich unter der Type HR 6965 oder Service Nr. 4822 390 80176.

Neue Schaumstofffilter

Wechseln Sie den Schaumstofffilter, sobald er beschädigt oder sehr verschmutzt ist. Neue Schaumstofffilter sind bei Ihrem Händler erhältlich unter der Service Nr. 4822 480 40242.

Ersatz des Netzkabels

Wenn das Netzkabel defekt oder beschädigt ist, muß es von einer durch Philips autorisierten Werkstatt ersetzt werden, da für die Reparatur Spezial-Werkzeug und/oder spezielle Teile

benötigt werden.

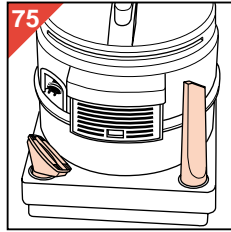
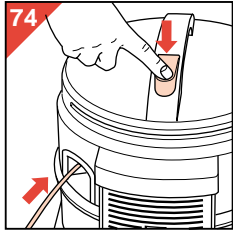

Aufbewahrung des Geräts

- Schalten Sie das Gerät aus.
- Ziehen Sie den Stecker aus der Steckdose.
- Drücken Sie den Kabelaufwickler. Das Netzkabel wird automatisch im Gerät aufgewickelt (Abb. 74).
- Die kleinen Düsen können aufbewahrt werden, wie in Abb. 75 gezeigt.
- Das Rohr kann in den Rohrhalter eingehakt werden (Abb. 76).

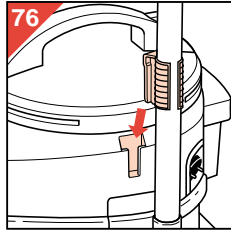

Hinweis: Damit daß Gerät nicht beschädigt wird, löst sich das Rohr bei heftigem Stoß aus dem Halter, oder der Halter löst sich vom Motorgehäuse. Setzen Sie dann das Rohr und

den Rohrhalter einfach wieder zusammen.

Sonderzubehör, auf Wunsch lieferbar

“Hobby” Saugzubehör (Type HR 6955)

Für besondere Ansprüche (Garten, Werkstatt, Hobbyraum) ist dieses Saugzubehör mit Saugschlauch, -rohren und -düsen)

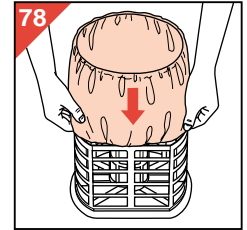
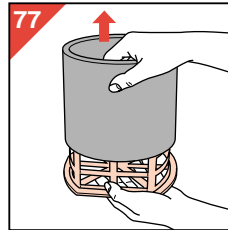
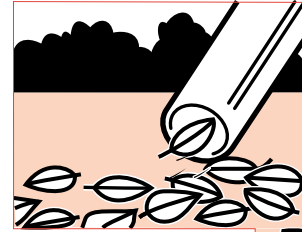

mit 54 mm Ø lieferbar. Damit können Sie Laub, Späne u.s.w. aufsaugen.

Textilfilter (Type HR 6944)

Zum Aufsaugen von Laub, Spänen u.s.w. empfiehlt es sich, statt des Schaumstofffilters

**Typenbezeichnungen und Service-Nummern
für Austauschteile und Sonderzubehör**

Gegenstand	Anwendung	Beschreibung	Type (Service-Nr.)
"Hobby" Saugzubehör	Außer Haus, Werkstatt	54 mm Ø Saug- schlauch und-rohre, Spezialdüsen	HR 6955
Staubbeutel "Athena"	Papier-Staubbeutel, 2-lagig, für normalen Hausstaub, Trockenanwendung	4 Staubbeutel 1 Motorschutzfilter 1 Microfilter	HR 6947 Service Nr. 4822 015 70058
Textilfilter	Bei Trocken- oder Naßanwendung, auch bei grobem Sauggut auf die Schwimmer-Einheit zu setzen.	2 Filter (Typenangabe) oder 1 Filter (Angabe der Servicenummer)	HR 6944 Service Nr. 4822 466 93298
Micro filter	Filtert die Abluft.	3 Filter	HR 6932, Service Nr. 4822 015 70056
Shampoo	Beigabe zum Wasser für das Shamponieren von Teppichen	1 Flasche	HR 6965 Service Nr. 4822 390 80176
"Turbo"-Düse	Bürstet Teppiche zur besonders gründlichen Reinigung.	1 Düse	HR 6974 oder HR 6974D, Service Nr. 4822 479 50059
Parkettdüse	Bürstet glatten Hartfuß- boden (Parkett, Kunst- stoff o.ä.) zur besonders gründlichen Reinigung. Trockenanwendung.	1 Düse	HR 6943
Schaumstofffilter	Auf die Schwimmer- Einheit zu setzen. Naßanwendung.	1 Filter	Service Nr. 4822 480 40242
"3-Actions" Hartboden- Adapter	Reinigung von Hartfußböden. Naßanwendung.	1 Adapter	HR 6982 Service Nr. 4822 479 70069
Polsterdüse	Shamponieren von Möbeln, Gardinen etc.	1 Düse	Service Nr. 4822 479 60116
Diffusor	Shamponieren, Wasser aufsaugen. Naßanwendung.	1 Diffusor	Service Nr. 4822 466 62588

- Voor recycling zijn op de kunststof onderdelen materiaalmerktekens aangebracht.
- De verpakking is vervaardigd van kringloopkarton en is volledig geschikt voor recycling.



Belangrijk

- Lees de gebruiksaanwijzing en bekijk de illustraties voordat u het apparaat in gebruik neemt.
- **Vóór nat gebruik (d.w.z. vloeistof opzuigen of shamponeren) altijd:**
 - het Micro Filter en de papieren stofzak verwijderen;
 - de vlotterkooi en de diffusor plaatsen.
- Controleer, voordat u het apparaat voor de eerste keer aansluit, of de spanning die op het typeplaatje is vermeld overeenkomt met de netspanning in uw woning. U vindt het typeplaatje in de opvangbak, en wel aan de onderzijde van het motorgedeelte.
- Steek de stekker pas in het stopcontact als het apparaat geheel klaar is voor gebruik. Zorg ervoor dat uw hand en de stekker droog zijn als u de stekker in het stopcontact steekt of er uit neemt.
- Neem altijd de stekker uit het stopcontact:
 - als het apparaat niet naar wens werkt;
 - voordat u het apparaat gaat schoonmaken;
 - voordat u de opvangbak opent.
- Zuig alleen droog vuil en stof op wanneer de papieren stofzak (type "Athena" HR 6947, servicenr. 4822 015 70058, voor normaal stof) of het textielfilter (type HR 6944, servicenr. 4822 466 93298, voor groffer materiaal) is geplaatst.
- Zuig as (uit asbak of open haard) pas op als deze geheel gedoofd en afgekoeld is.
- Zuig nooit benzine, terpentijn, gasolie, petroleum of andere ontvlambare en/of explosieve vloeistoffen op. Gebruik het apparaat niet in ruimten waar explosieve dampen voorkomen (benzinedamp, oplosmiddelen).
- Bij het opzuigen van as, fijn zand, kalk, cementstof en dergelijke, kan het voorkomen dat de fijne deeltjes de poriën van de papieren stofzak verstoppen. Daardoor wordt de luchtdoorvoer belemmerd. De zuigkracht wordt minder en de stofzak dient te worden vervangen, hoewel deze mogelijk nog lang niet vol is.
- Gebruik voor vervanging alleen de speciale papieren stofzakken (type "Athena"). Deze zijn verkrijgbaar bij uw leverancier.
- Gebruik het apparaat nooit zonder motorbeschermingsfilter.
- U kunt de opvangbak schoonmaken met een vochtige doek.
- Dompel het motorgedeelte nooit in water.
- Richt nooit de shampoo-straal op stopcontacten, stekkers of elektrische apparaten.
- Schakel de pomp alleen in als het shampoo-reservoir is gevuld, op zijn plaats is gezet, en door middel van de twee shampoo-slangen is aangesloten. Schakel de pomp uit zodra het reservoir leeg is. Drooglopen kan schade aan de pomp veroorzaken!
- Houd het apparaat en de reinigingsvloeistof uit de buurt van kinderen.
- Schakel het apparaat altijd na gebruik uit en haal de stekker uit het stopcontact.
- Maak na nat gebruik altijd meteen de opvangbak leeg en maak deze schoon en droog. Laat daarna het apparaat enkele minuten schone lucht zuigen om de binnenkant van de buizen en slang te laten drogen. (Hiermee voorkomt u dat het apparaat bij het volgende gebruik een onaangename lucht afgeeft en dat uw papieren stofzak nat wordt.)
- Bewaar het apparaat niet bij temperaturen onder 0 °C om bevrozing te voorkomen.

1

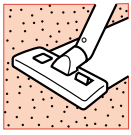

droog gebruik

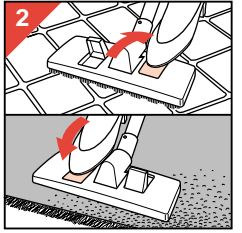
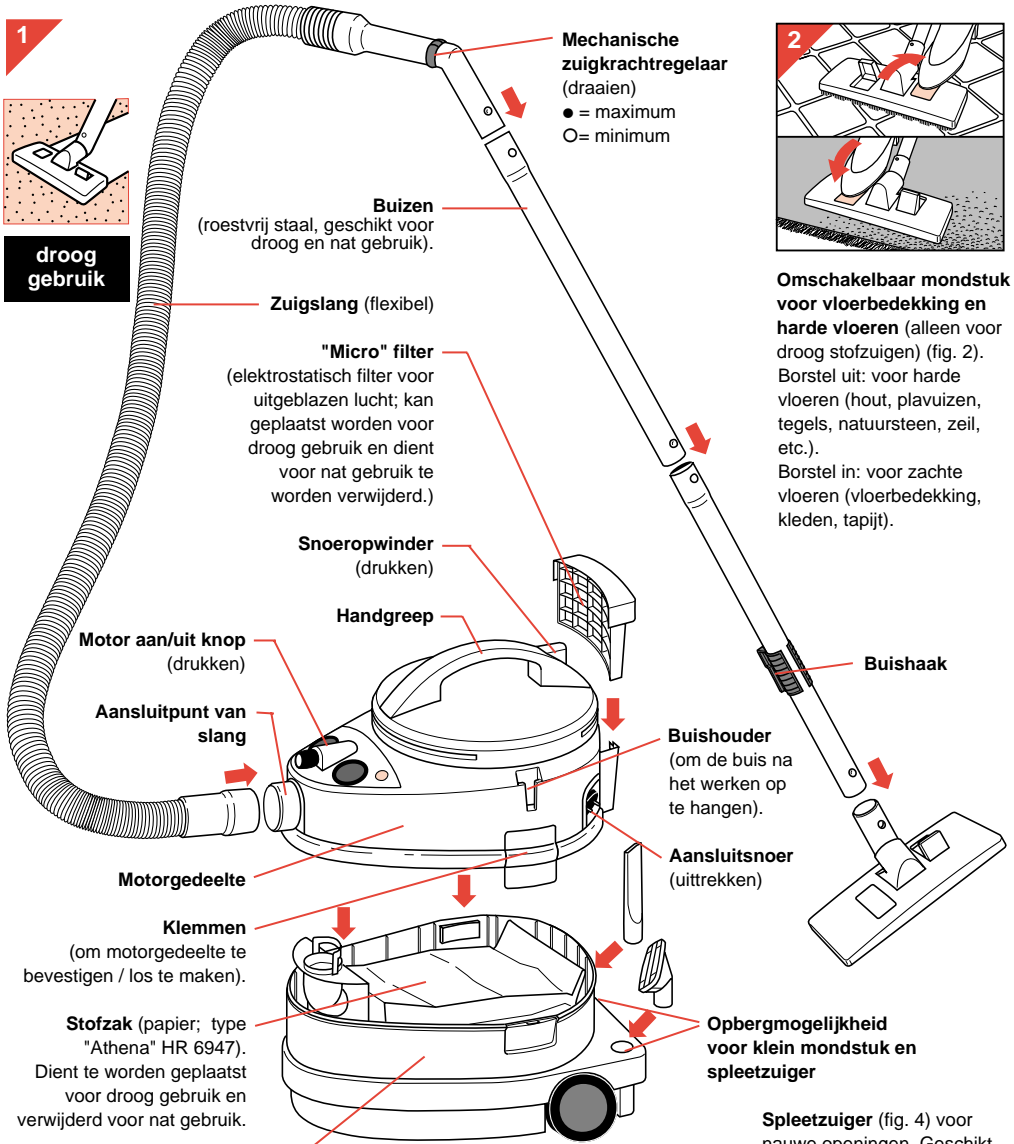

2

Omschakelbaar mondstuk voor vloerbedekking en harde vloeren (alleen voor droog stofzuigen) (fig. 2).
Borstel uit: voor harde vloeren (hout, plavuizen, tegels, natuursteen, zeil, etc.).
Borstel in: voor zachte vloeren (vloerbedekking, kleden, tapijt).

Opvangbak
Inhoud: max. 17 liter droog;
10 liter droog (met stofzak "Athena");
9 liter nat (met vlotterkooi).

Klein mondstuk met twee (rode) pluisonnemers (fig. 3). Vooral geschikt voor meubels, gordijnen, wandbekleding. Alleen voor droog gebruik.

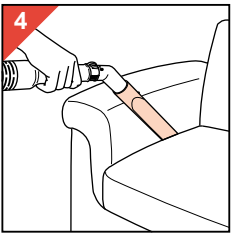
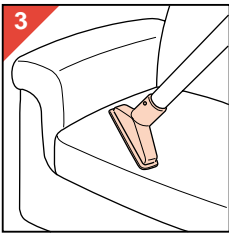

3

Spleetzuiger (fig. 4) voor nauwe openingen. Geschikt voor droog en nat gebruik.

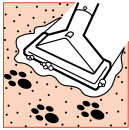

nat & shamponeren

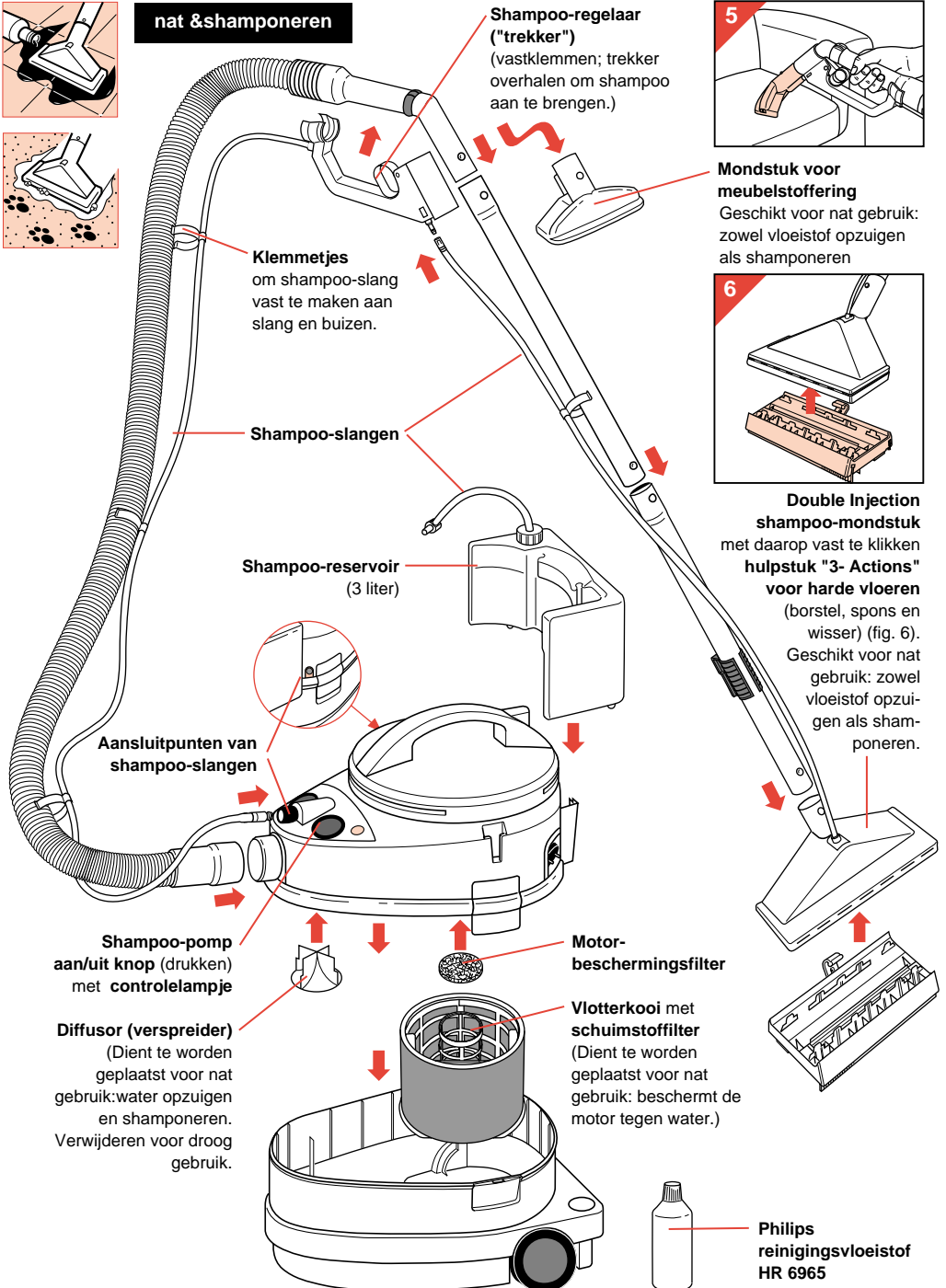

Shampoo-regelaar ("trekker")
(vastklemmen; trekker overhalen om shampoo aan te brengen.)

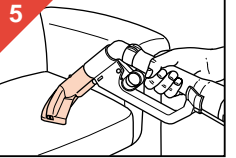

Mondstuk voor meubelstoffering
Geschikt voor nat gebruik: zowel vloeistof opzuigen als shamponeren

Klemmetjes
om shampoo-slang vast te maken aan slang en buizen.

Shampoo-slangen

Shampoo-reservoir
(3 liter)

Aansluitpunten van shampoo-slangen

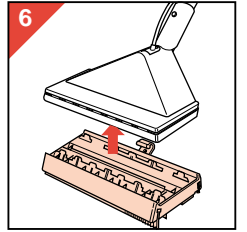

Double Injection shampoo-mondstuk
met daarop vast te klikken hulpstuk "3- Actions" voor harde vloeren (borstel, spons en wisser) (fig. 6).
Geschikt voor nat gebruik: zowel vloeistof opzuigen als shamponeren.

Shampoo-pomp aan/uit knop (drukken) met controlelampje

Diffusor (verspreider)
(Dient te worden geplaatst voor nat gebruik: water opzuigen en shamponeren. Verwijderen voor droog gebruik.)

Motor-beschermingsfilter

Vlotterkooi met schuimstoffilter
(Dient te worden geplaatst voor nat gebruik: beschermt de motor tegen water.)

Philips reinigingsvloeistof HR 6965

De Triathlon voor gebruik gereed maken

• Algemeen

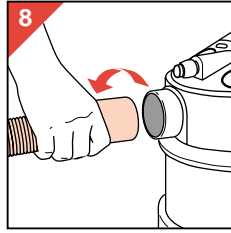
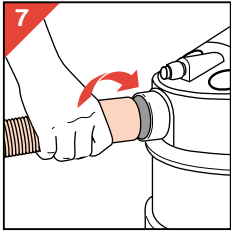

- **Slang aansluiten:** Steek het uiteinde van de slang met een draaiende beweging stevig in het aansluitpunt (fig. 7).

Losmaken: Trek het uiteinde van de slang met een draaiende beweging uit het aansluitpunt (fig. 8).

- **Buis en mondstukken aansluiten:**

Veerknopje indrukken en smal gedeelte in breder deel schuiven. Het veerknopje dient door de opening te steken (fig. 9).

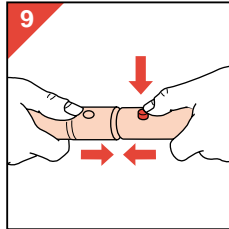

Losmaken:

Veerknopje indrukken en de delen uit elkaar trekken.

• Maak vervolgens het apparaat klaar voor droog stofzuigen, vloeistof opzuigen of shamponeren.

Voor het eerste gebruik: opvangbak openmaken en stofzakhouder verwijderen.

(Voor droog gebruik: stofzak vastmaken en plaatsen.)

Droog stofzuigen

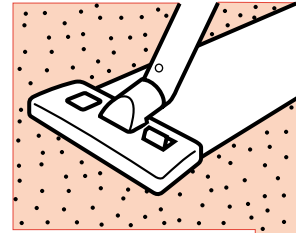

Verwijderen: vlotterkooi.

Plaatsen: papieren stofzak en Micro Filter.

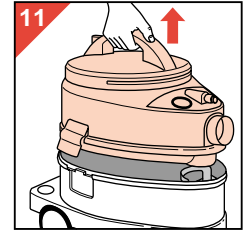
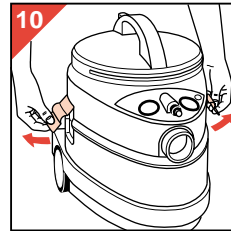

- Haal de stekker uit het stopcontact.
- Maak de klemmen los (fig. 10).
- Til met behulp van de handgreep het motorgedeelte van de opvangbak (fig. 11).

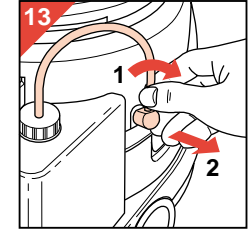
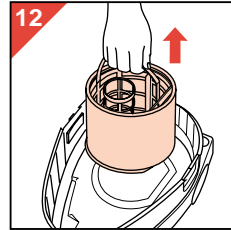

- Verwijder de vlotterkooi (fig. 12).
- Maak de shampoo-slang los: draai rechtsom (1) en trek (2) (fig. 13).
- Verwijder het shampoo-reservoir (fig. 14).

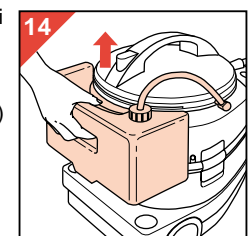

(Nieuwe) stofzak plaatsen:

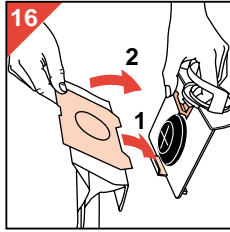
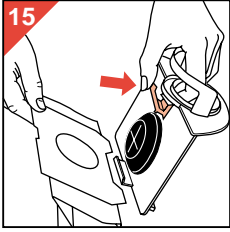

- Houd het rode lipje ingedrukt terwijl u de kartonnen frontplaat in de houder zet (fig. 15).
- Zet eerst de onderste rand op zijn plaats (1). Druk daarna de bovenste rand aan (2) (fig. 16).

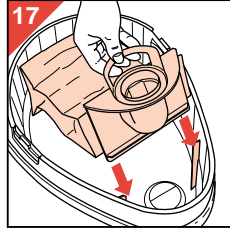

- Let erop dat de twee uitstekende puntjes aan de frontplaat naar beneden wijzen en dat de frontplaat rust op de rand van de houder.
- Schuif de houder met stofzak zo op zijn plaats dat de houder door de twee richels in de opvangbak wordt gesteund (fig. 17).

(Volle) stofzak verwijderen:

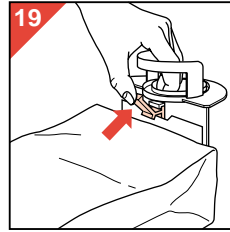
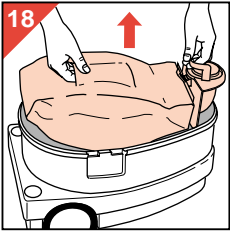

- Til de houder en de stofzak bij de handvatten uit de opvangbak (fig. 18).
- Houd de rode lip ingedrukt om de frontplaat los te maken (fig. 19).
- Gooi de stofzak weg (fig. 20) en plaats een nieuwe.

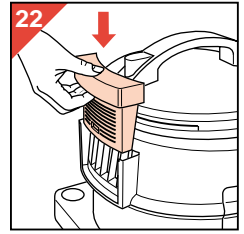
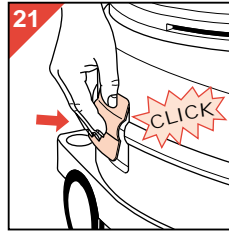
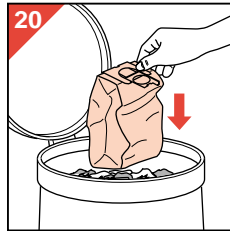

- Zet het motorgedeelte weer op zijn plaats en druk de klemmen aan ("Klik!") (fig. 21).
- Zet het Micro Filter op zijn plaats (fig. 22).

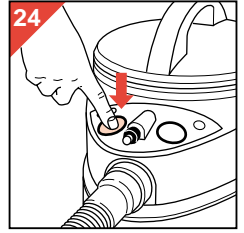
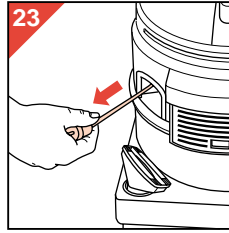

- Trek de stekker uit het apparaat en steek deze in het stopcontact (fig. 23).
- Schakel het apparaat in (fig. 24).

Tips voor droog stofzuigen

- Het omschakelbare mondstuk zuigt over de volle breedte en bovendien vanaf de zijkanten: u kunt er dus goed mee langs plinten, meubels en drempels zuigen.
- Gebruik de spleetzuiger voor nauwe openingen, spleten en moeilijk bereikbare plaatsen.
- De kleine zuigmond is vooral geschikt voor trappen, gestoffeerde meubels, en dergelijke. Met de beide pluisopnemers kunt u zelfs de meest hardnekkig vastzittende pluizen en (dieren)haren losmaken. Beweeg het mondstuk hiervoor een paar keer heen en weer. Verwijder zonodig met de hand de pluizen van het mondstuk en zuig ze op.
- Bij uw leverancier zijn een Philips turbo-borstelmondstuk (type HR 6974 of HR 6974D, servicenr. 4822 479 50059) en een parket-borstelmondstuk (type HR 6943) als extra accessoires verkrijgbaar. Het turbo-borstelmondstuk is ideaal voor het verwijderen van (dieren)haren en diep ingetrapt stof en vuil. De parket-borstelmondstuk is speciaal geschikt voor harde vloeren (parket, tegels, plavuizen, kunststof, kurk e.d.).

Vloeistof (water) opzuigen

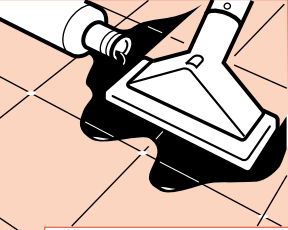

**Verwijderen: papieren stofzak en Micro Filter.
Plaatsen: vlotterkooi en diffusor.**

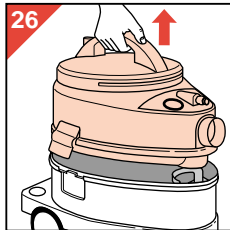

- Haal de stekker uit het stopcontact.
- Maak de klemmen los (fig. 25).
- Til met behulp van de handgreep het motorgedeelte van de opvangbak (fig. 26).

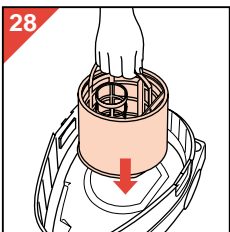
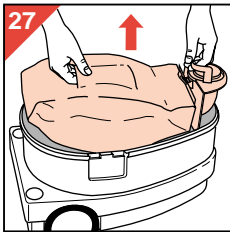

- Verwijder de papieren stofzak (fig. 27).
- Zet met behulp van het handgreepje de vlotterkooi op zijn plaats (fig. 28). Let op de juiste stand: door zijn vorm past de vlotterkooi maar op één manier.

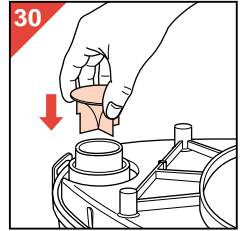
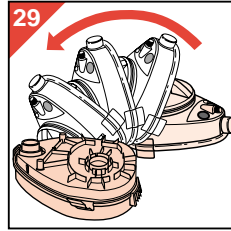

- Zet de diffusor op zijn plaats (fig. 29, 30). (N.B. Vergeet niet de diffusor te verwijderen voordat u droog gaat stofzuigen.)

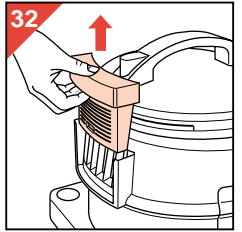
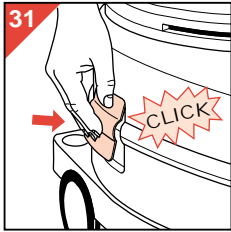

- Zet het motorgedeelte weer op zijn plaats en druk de klemmen aan ("Klik!") (fig. 31).
- Verwijder het Micro Filter (fig. 32).
Let op: Het Micro Filter zou zijn elektrostatische werking verliezen als het zou worden blootgesteld aan hoge luchtvochtigheid.

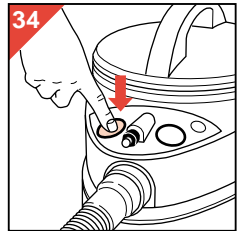
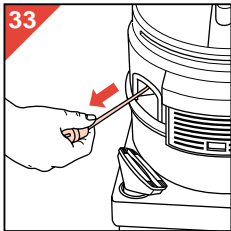

- Trek de stekker uit het apparaat en steek deze in het stopcontact (fig. 33).
- Schakel het apparaat in (fig. 34).

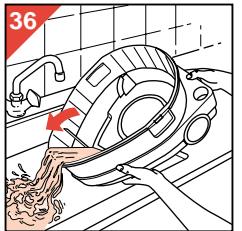
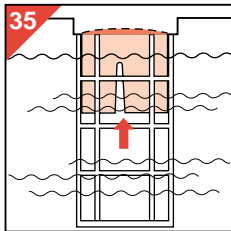

- De ronde vlotter sluit de lucht/waterstroom af als de opvangbak vol is (fig. 35).
- Gooi dan de opvangbak leeg (fig. 36). Daarna kunt u verder gaan.

- **Waarschuwing:** Als u water opzuigt uit een bak die hoger is dan het apparaat (bijvoorbeeld dakgoot of stortbak), is het onvermijdelijk dat het systeem zich als een hevel gaat gedragen. Het gevolg hiervan is, dat de opvangbak overvol kan raken (fig. 37).

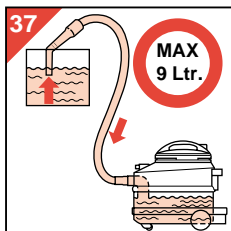

Voor uw veiligheid is het goed erop te letten dat er nooit meer dan 9 liter water in de opvangbak komt.

Haal met regelmatige tussenpozen het mondstuk uit het water, schakel het apparaat uit, haal de stekker uit het stopcontact en maak de opvangbak leeg.

Na het opzuigen van vloeistof:

- Schakel het apparaat uit. Haal de stekker uit het stopcontact. Maak de opvangbak leeg, schoon en droog. Laat het apparaat een paar minuten schone lucht opzuigen om de binnenzijde van slang en buizen te drogen.

Shamponeren: vloeren

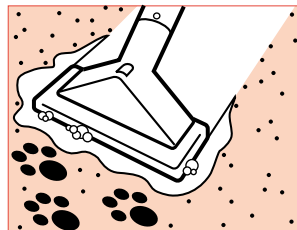

Verwijderen: papieren stofzak en Micro Filter.
Plaatsen: vlotterkooi, diffusor, gevulde shampoo-reservoir, Double Injection mondstuk en de trekker voor shampoo-regeling.

- Maak de stofzuiger gereed voor gebruik zoals beschreven in het hieraan voorafgaande gedeelte "Vloeistof opzuigen".

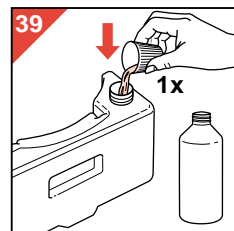
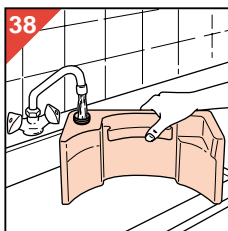

- Vul het shampoo-reservoir met koud water (fig. 38)
- Giet één maatdop van de reinigingsvloeistof bij het gevulde shampoo-reservoir (3 liter) (fig. 39).

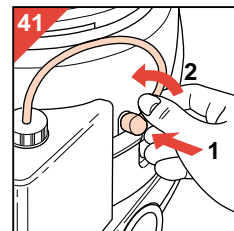
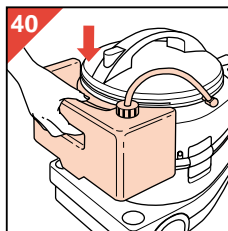

- Zet het shampoo-reservoir op zijn plaats (fig. 40).
- Bevestig de korte shampoo-slang aan het aansluitpunt op de stofzuiger. Insteken (1) en linksom (2) draaien (fig. 41).

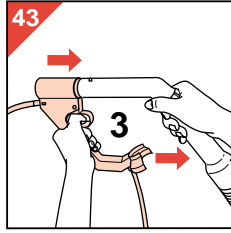
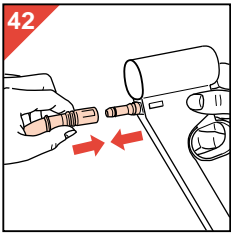

- Zet de shampoo-regelaar vast aan de handgreep van de slang (fig. 42, 43).

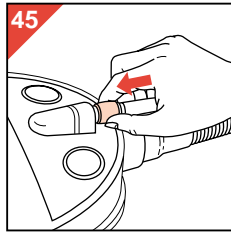
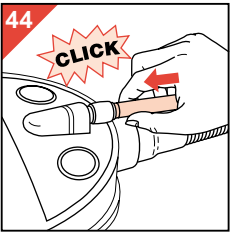

- Steek het uiteinde van de lange shampoo-slang stevig in het aansluitpunt op het apparaat ("Klik!") (fig. 44).
Losmaken: duw de ring in de richting van het apparaat (fig. 45).

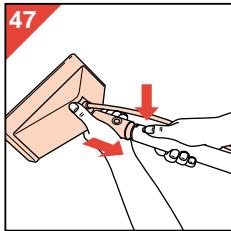
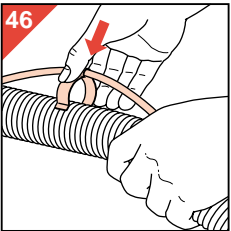

- Maak de lange shampoo-slang vast aan de slang en aan de buizen met behulp van de klemmetjes (fig. 46).
- Plaats het "Double Injection" mondstuk (fig. 47). Het apparaat is nu gereed voor **zachte vloeren** (tapijt, kleden).
- Als u het mondstuk dicht bij uw hand wilt hebben (bijvoorbeeld bij het schoonmaken van trappen, meubel- of wandbekleding), kunt u de zuigmond direct in de slang bevestigen. Maak het overbodige deel van de shampoo-slang vast met een klemmetje (fig. 48).

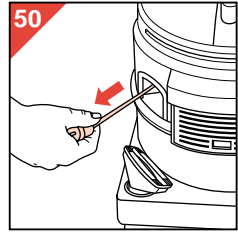
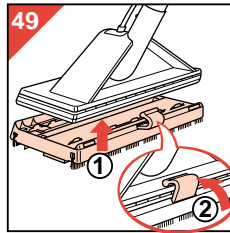
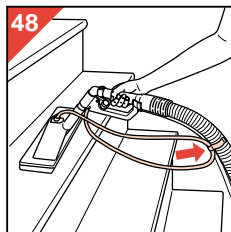

- Voor **harde vloeren** (tegels, plavuizen, natuursteen, zeil) bevestigt u het "3-Actions" hulpstuk aan het mondstuk (fig. 49). Vergeet niet het hulpstuk vast te zetten met behulp van het beugeltje.
- Trek de stekker uit het apparaat en steek deze in het stopcontact (fig. 50).

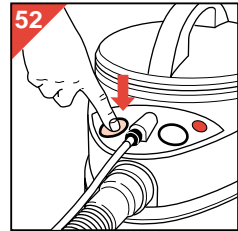
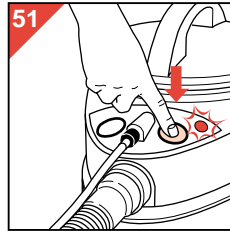

- Schakel eerst de pomp (fig. 51) en daarna de motor (fig. 52) in.

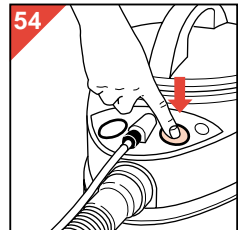
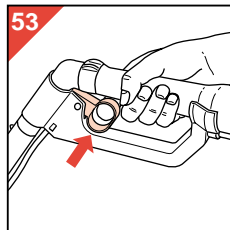

- Met behulp van de trekker aan de handgreep kunt u shampoo aanbrengen (fig. 53).
- Begin met shamponeren zover mogelijk van de deur vandaan. Werk vanaf dat punt naar de deur toe.
Als u een strook klaar hebt, begint u aan een nieuwe strook. Zorg voor een kleine overlapping. Op deze manier maakt u, strook na strook, het hele tapijt schoon.
Als er nog shampoo op een schoongemaakte strook is achtergebleven, kunt u die gewoon wegzuigen. Laat u dan wel de trekker los!
- Na het shamponeren laat u de trekker los en schakelt u de pomp uit (fig. 54). Laat de motor lopen.

Draai het mondstuk met de opening omhoog, zodat het laatste water uit het mondstuk wordt gezogen. Zo voorkomt u dat dit op de vloer druppelt (fig. 55).

- Schakel de motor uit.

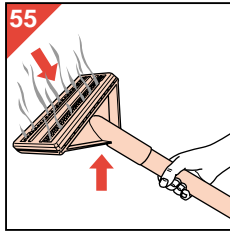

Tapijt shamponeren: Drie Technieken

Afhankelijk van de mate waarin het tapijt vuil is geworden, kunt u kiezen uit de volgende drie manieren van shamponeren. (Maar u kunt deze ook combineren!)

"Opfrissen"

Als uw tapijt (of delen daarvan) alleen maar lichtjes moeten worden opgefrist, is het niet nodig veel shampoo te gebruiken. Waarschijnlijk is het dan genoeg als u alleen shampoo aanbrengt tijdens de eerste beweging van het mondstuk naar u toe. Laat dan de trekker los en beweeg het mondstuk een aantal keren over het behandelde gedeelte zonder shampoo toe te voegen.

"Diepreinigen"

Voor betere penetratie in erg vuil tapijt (of delen ervan) beweegt u het mondstuk een aantal keren over het behandelde gedeelte terwijl u voortdurend shampoo aanbrengt.

"Extra sterke reiniging"

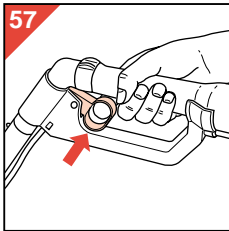
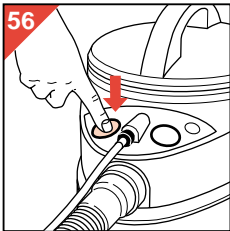

Voor extra grondig schoonmaken, schakelt u de motor uit (fig. 56) terwijl u de pomp laat doorwerken. Gebruik de trekker om shampoo aan te brengen (fig. 57).

Laat de shampoo een paar minuten inwerken op de ernstig vervuilde delen of plekken.

Sproei niet teveel shampoo op tapijt: dit kan de stevigheid van het tapijt aantasten.

Tapijt-shamponeer-Tips

- Shamponeer nooit vloeren die niet waterbestendig zijn. (Raadpleeg bij twijfel de leverancier van de vloer.)
- Shamponeer geen tere weefsels en handgeweven of niet-kleurechte tapijten.
- Test de kleurechtheid van uw tapijt door een beetje reinigingsvloeistof op een witte lap te doen en daarmee te wrijven over een (normaliter niet in het oog vallend) deel van het tapijt. Als er kleur op de witte lap komt, is uw tapijt niet kleurecht. U kunt het dan niet met shampoo reinigen.
- Stofzuig het tapijt en de omgeving ervan goed, voordat u gaat shamponeren.
- Zorg voor een goede ventilatie tijdens en na het shamponeren. Dit bevordert het drogen.
- Laat het tapijt goed drogen voordat men er weer op gaat lopen: "opgefriste" delen zijn na een half uur meestal droog genoeg, terwijl "diep-gereinigde" gedeelten ongeveer 2 uur nodig hebben. (De droogtijd hangt natuurlijk af van de hoeveelheid shampoo die is aangebracht, de temperatuur, luchtvochtigheid en ventilatie.)
- De transparante mondstukken - het Double Injection mondstuk en het mondstuk voor meubelstoffering - stellen u in staat om aan de kleur van de opgezogen shampoo te zien of uw tapijt, textiel of harde vloer schoon is geworden.
- Nadat u het apparaat heeft leeggemaakt en schoongemaakt, kunt u de slangen en buizen drogen door het apparaat een minuut alleen lucht te laten aanzuigen (fig. 55).

Harde-Vloer Shamponeer-Techniek

Het "3-Actions" hulpstuk voor harde vloeren, dat u kunt vastklikken aan uw Double Injection mondstuk, maakt gebruik van drie vertrouwde schoonmaakartikelen:

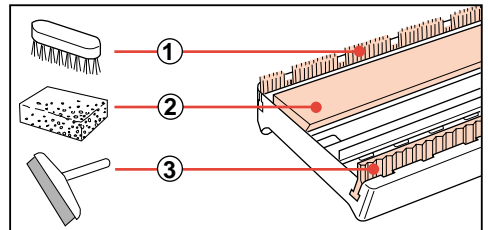

- ① een **borstel** (om vastklevend vuil van de vloer los te maken);
- ② een **spons** (om de shampoo te verspreiden en in te wrijven);
- ③ een **wisser** (om de gebruikte shampoo van de vloer te verzamelen zodat deze kan worden opgezogen).

Schoonmaken en onderhoud

- Schakel het apparaat uit en haal de stekker uit het stopcontact.
- U kunt alle delen van het apparaat, met inbegrip van de opvangbak, schoonmaken met een vochtige doek en zonodig wat afwasmiddel. Zorg er echter voor dat er geen water in het motorgedeelte komt!

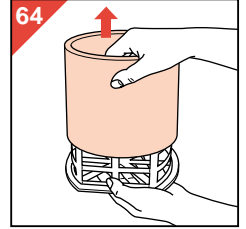
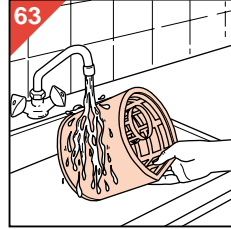

- Spoel de vlotterkooi met schuimstoffilter schoon (fig. 63). Om de langste levensduur voor het schuimstoffilter te garanderen is het aan te raden het filter voorzichtig van de vlotterkooi te verwijderen (fig. 64) en het apart met de hand te wassen (fig. 65). Let op: U kunt het schuimstoffilter uitknijpen. Niet wringen!

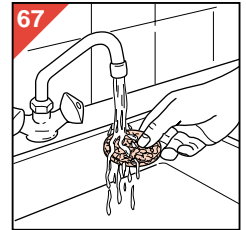
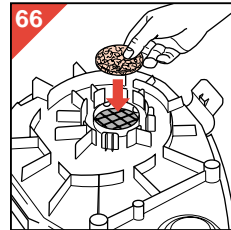
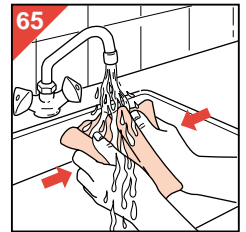

- Ook het motorbeschermingsfilter kunt u verwijderen (fig. 66) en schoonspelen (fig. 67). Vergeet niet het motorbeschermingsfilter terug te plaatsen!

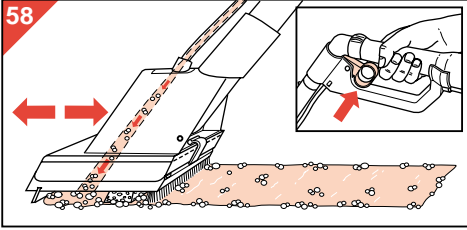

- Maak niet te lange bewegingen.
- Voor het beste resultaat bij schrobben: beweeg het mondstuk naar voren en naar achteren (fig. 58), zoals u met een gewone stofzuiger zou doen. Het is meestal voldoende als u alleen shampoo aanbrengt terwijl u het mondstuk naar voren beweegt.

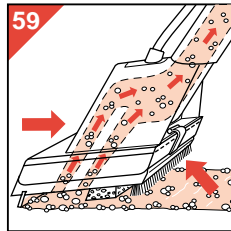

- Om de vloer weer droog te maken beweegt u het mondstuk langzaam naar achteren. Zorg ervoor dat nu alleen de wisser de grond raakt en dien geen shampoo toe (fig. 59). De natte spons zal onvermijdelijk een beetje water achterlaten op een niet geheel vlakke vloer. Dit zal spoedig verdampen.

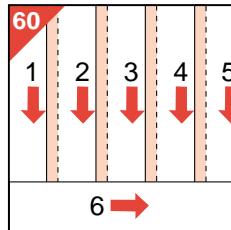

Om shampoo zo effectief mogelijk te verwijderen stellen wij u voor het in fig. 60 afgebeelde patroon te volgen. Let op de overlappende banen en de dwarsgetrokken baan tot slot.

Shamponeren: meubels, wandbekleding

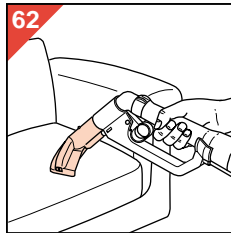
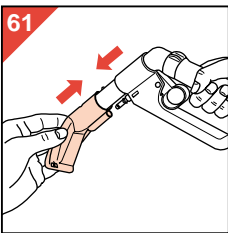

- Bevestig het mondstuk voor meubelstoffering rechtstreeks aan de handgreep (fig. 61).
- Dit mondstuk is heel geschikt voor het shamponeren van meubels, wandtapijt, gordijnen, e.d. (fig. 62).

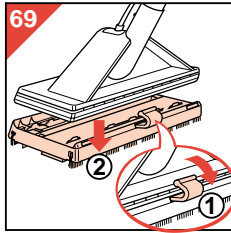
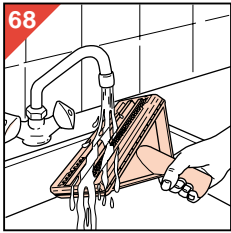

- Het Double Injection mondstuk kunt u schoonspelen onder de kraan (fig. 68). U kunt daarbij het opzetstuk voor harde vloeren losmaken (fig. 69) en apart schoonmaken.
- Vul het waterreservoir met lauwwarm schoon water. Spuit dit water via de beide шампоосlangen in een afvoer (gootsteen, toilet). Zo voorkomt u dat shampoo in de slangen kristalliseert en verstopping veroorzaakt.

Nieuwe stofzakken

Voor vervanging zijn papieren stofzakken (sets van 4 stuks, type "Athena") verkrijgbaar bij uw leverancier. Verzoeken typenummer HR 6947 of servicenr. 4822 015 70058 op te geven.

N.B.: Bij elke set originele Philips stofzakken wordt gratis een nieuw motorbeschermingsfilter en een nieuw Micro Filter meegeleverd.

Motorbeschermingsfilter vervangen

Vervang het motorbeschermingsfilter (fig. 70) wanneer u de eerste van een nieuwe set stofzakken plaatst. **Gebruik het apparaat nooit zonder het motorbeschermingsfilter.**

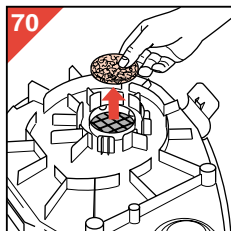

Micro Filter vervangen

Terwijl u droog aan het stofzuigen bent, reinigt het elektrostatische Micro Filter de uitgeblazen lucht door er kleine stofdeeltjes uit te verwijderen. In de loop van de tijd wordt het filter minder effectief.

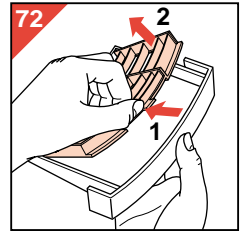
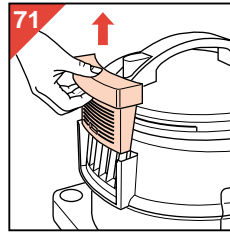

Gewoonlijk is het voldoende het Micro Filter te vervangen (fig. 71, 72) wanneer u de eerste van een nieuwe set papieren stofzakken plaatst.

De indicator in de houder van het Micro Filter blijft wit.

Als het filter duidelijk grijs is geworden (fig. 73), kunt u beslissen het filter eerder te vervangen. Vooral bij aandoeningen van de luchtwegen of overgevoeligheid (allergie voor stufmeel, stof e.d.) kan het aan te bevelen zijn het Micro Filter vaker te vervangen. Om dit mogelijk te maken zijn sets Micro Filters bij uw leverancier verkrijgbaar onder typenr. HR 6932 of servicenr. 4822 015 70056.

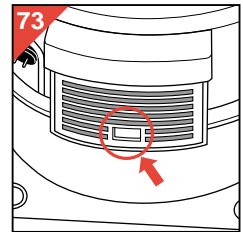

Nieuwe flessen reinigingsmiddel

Nieuwe flessen reinigingsmiddel zijn bij uw leverancier verkrijgbaar onder typenr. HR 6965 of servicenr. 4822 390 80176.

Schuimstoffilter vervangen

Vervang het schuimstoffilter als het beschadigd of ernstig vervuild is. Een nieuw schuimstoffilter is bij uw leverancier verkrijgbaar onder servicenr. 4822 480 40242.

Snoer vervangen

Indien het snoer van dit apparaat is beschadigd, dient het uitsluitend te worden vervangen door een door Philips daartoe aangewezen reparateur, omdat voor de reparatie speciale gereedschappen en/of onderdelen vereist zijn.

Opbergen

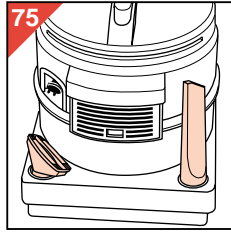
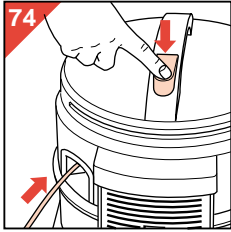

- Schakel het apparaat uit.
- Haal de stekker uit het stopcontact.
- Druk op de knop van de snoeropwinder. Het snoer wordt automatisch in het apparaat opgewikkeld (fig. 74).
- U kunt de kleine mondstukken opbergen zoals in fig. 75 wordt aangegeven.
- De buis kunt u in de buisklem steken (fig. 76).

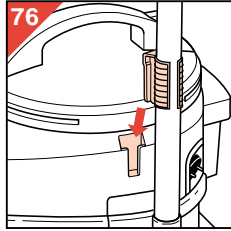

N.B. Om beschadiging van het apparaat te voorkomen kan, bij plotseling stoten of trekken aan de buis, de buis uit de klem losschieten, of de klem zelf uit het apparaat losraken. U kunt de buis of de klem eenvoudig terugplaatsen.

Extra leverbaar:

"Hobby" zuigset (typenr. HR 6955)

Voor veeleisend gebruik (buitenshuis, werkplaats, hobby) is een 54 mm Ø set (zuigslang, buizen en mondstukken) leverbaar als extra accessoire.

Hiermee kunt u bijvoorbeeld bladeren en houtschilfers opzuigen.

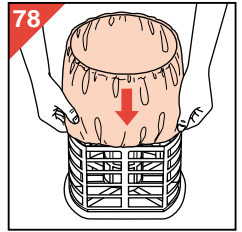
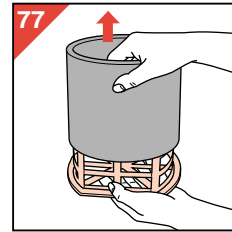

Textielfilter (typenr. HR 6944)

Voor het opzuigen van bladeren, houtschilfers e.d. is het aan te raden dit textielfilter om de

Typenummers en Servicenummers
(voor nabestellen en/of bijbestellen van accessoires)

Accessoire	Toepassing	Omschrijving	Typenumber (servicenummer)
"Hobby" zuigset	Gebruik buitenshuis en in werkplaats.	Set: 54 mm Ø zuigslang en buizen, plus bijpassende mondstukken	HR 6955
Stofzakken type "Athena"	Papieren stofzakken (dubbelwandig) voor normaal huisstof. (Droog gebruik.)	Set: 4 stofzakken + 1 motorbeschermingsfilter + 1 Micro filter	HR 6947 (4822 015 70058)
Textielfilter	Op vlotterkooi aan te brengen. (Voor het opzuigen van droog of vochtig m.n. grover materiaal.)	2 filters (onder typenumber), of 1 filter (onder servicenumber)	HR 6944 (4822 466 93298)
Micro filter	Filtert de lucht terwijl deze wordt uitgeblazen.	Set: 3 stuks	HR 6932 (4822 015 70056)
Shampoo	Toevoegen aan water voor het reinigen van tapijten.	1 flacon	HR 6965 (4822 390 80176)
"Turbo"-borstelmondstuk	Borstelt tapijt op tijdens het zuigen voor extra grondige reiniging. (Droog gebruik.)	1 mondstuk	HR 6974 of HR 6974D (4822 479 50059)
Parketborstelmondstuk	Borstelt gladde vloeren (parket, kunststof e.d.) tijdens het zuigen voor extra grondige reiniging. (Droog gebruik.)	1 mondstuk	HR 6943
Schuimfilter	Op vlotterkooi aan te brengen. (Nat gebruik.)	1 filter.	(4822 480 40242)
Hulpstuk "3-Actions"	Voor harde vloeren. (Nat gebruik.)	1 hulpstuk	HR 6982 (4822 479 70069)
Mondstuk voor meubelstoffering	Shamponeren van meubels, wandtapijt e.d.	1 mondstuk	(4822 479 60116)
Diffusor (vloeistofverspreider)	Nat gebruik (shamponeren, vloeistof opzuigen)	1 diffusor	(4822 466 62588)

- La plastica utilizzata è stata codificata per poterla riciclare.
- L'imballo di cartone è costituito da materiale già riciclato nuovamente riciclabile.



Importante

- Prima di usare l'apparecchio, leggete attentamente le istruzioni per l'uso e osservate le figure.
- **Prima di usare l'apparecchio ad acqua (ad esempio, quando pulite con del liquido e con il detergente) non dimenticatevi mai di:**
 - togliere il micro filtro e il sacchetto raccogli polvere;
 - posizionare il cestello nel contenitore.
- Prima di collegare l'apparecchio alla presa di alimentazione controllate che la tensione indicata sulla targhetta corrisponda a quella della rete locale. La targhetta si trova nel contenitore, nella parte inferiore del lato motore.
- Non inserite la spina nella rete di alimentazione finché l'apparecchio non è completamente pronto per l'uso. Assicuratevi che l'apparecchio e le vostre mani siano asciutte quando collegate/scollegate l'apparecchio.
- Togliete sempre la spina dalla rete di alimentazione:
 - se non funziona correttamente;
 - prima di pulire l'apparecchio;
 - prima di aprire il contenitore.
- Procedete all'aspirazione soltanto dopo aver inserito il sacchetto raccogli polvere di carta (modello "Athena" HR 6947, codice n. 4822 015 70058 per polvere normale) oppure il filtro in tessuto (modello HR 6944, codice n. 4822 466 93298 per materiali più consistenti).
- Non aspirate la cenere (da posacenere e caminetti) a meno che non sia completamente fredda.
- Non aspirate benzina, trementina, gasolio, olio di paraffina o altri materiali infiammabili o liquidi esplosivi. Non usate l'apparecchio in camere con vapori esplosivi (benzina, diluenti, solventi).
- Quando raccogliete cenere, polvere sottile, calce, polvere di cemento e simili, i pori del sacchetto raccogli polvere potrebbero ostruirsi. In questo caso, il sacchetto raccogli polvere dovrà essere sostituito, anche se non risulterà completamente pieno.
- Per la sostituzione, usate esclusivamente gli speciali sacchetti raccogli polvere (modello "Athena") che potete acquistare presso il vostro rivenditore.
- Non usate l'aspirapolvere senza il filtro di protezione del motore.
- Non immergete il motore in acqua.
- Pulite il contenitore con un panno bagnato.
- Non puntate il getto di detergente in direzione di spine, prese o apparecchi elettrici.
- Azionate la pompa soltanto quando il serbatoio del detergente è pieno, in posizione e collegato con i due tubi per il detergente. Spegnete la pompa appena il serbatoio si svuota. La pompa si rovina funzionando a secco!
- Tenete l'apparecchio e il liquido detergente lontano dai bambini.
- Dopo l'uso, spegnete sempre l'apparecchio e togliete la spina della presa di alimentazione.
- Dopo l'uso ad acqua, svuotate, lavate e asciugate sempre il contenitore. Lasciate funzionare l'apparecchio per un paio di minuti con aria calda e pulita per asciugare l'interno dei tubi e del tubo flessibile. (In questo modo, eviterete eventuali odori sgradevoli che potrebbero sprigionarsi durante l'uso successivo dell'apparecchio. Eviterete, inoltre, che si bagni il sacchetto raccogli polvere).
- Non riponete l'apparecchio ad una temperatura inferiore agli 0 °C per evitare che possa congelare.

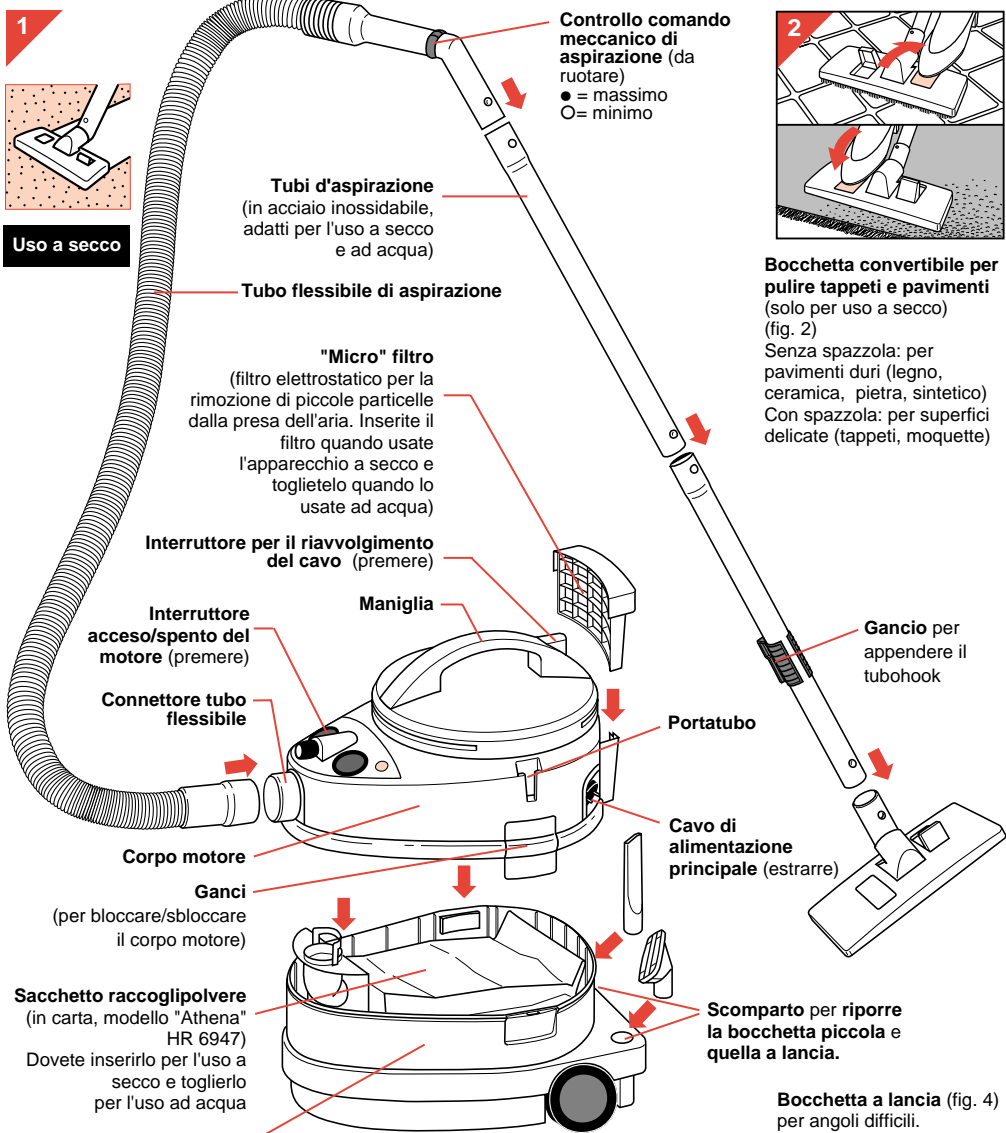

Piccola bocchetta con due spazzole raccogli-anugine (rosse)
(fig. 3)
Particolarmente adatta per mobili, tende, tappezzerie. Esclusivamente per uso a secco.

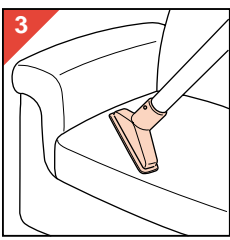

Bocchetta a lancia (fig. 4)
per angoli difficili.
Per uso a secco e ad acqua.

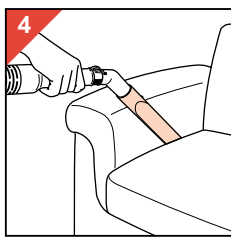

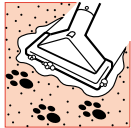
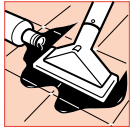

Uso ad acqua e con detergente

Levetta di comando detergente
(A scatto; premete per richiamare il detergente)

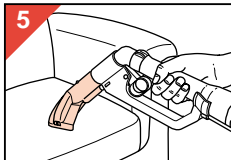

Bocchetta tappezzeria
Adatta per l'uso ad acqua e per il lavaggio con detergente

Supporti a clip
per fissare il tubo del detergente al tubo flessibile e ai tubi d'aspirazione.

Tubi con detergente

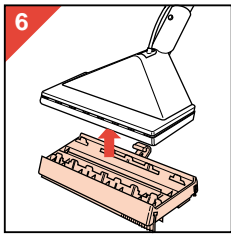

Bocchetta detergente a doppia iniezione con dispositivo a scatto per inserimento adattatore a "tripla azione" per pavimenti duri (spazzola, spugna e spazzolone)
Adatto ad uso ad acqua: per l'aspirazione di liquidi e per il lavaggio con detergente

Serbatoio detergente
(3 litri)

Connettori tubo detergente

Interruttore acceso/spento pompa detergente
(premere)

Diffusore, da applicare prima dell'uso ad acqua e con detergente. Togliere prima dell'uso a secco.

Filtro di protezione motore

Cestello con filtro per la schiuma
(Dovete inserirlo per uso ad acqua: evita le infiltrazioni di acqua nel motore)

Liquido detergente Philips codice HR 6965

Messa a punto dell'aspirapolvere prima dell'uso

Istruzioni generali

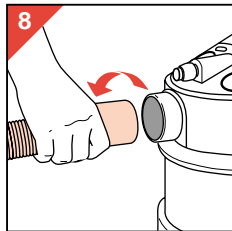
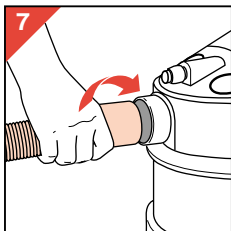

• **Per collegare il tubo flessibile:** ruotatelo leggermente e inserite la parte finale del tubo flessibile nel connettore (fig. 7)

Per disinserirlo: ruotatelo leggermente e togliete il tubo flessibile dal connettore (fig. 8).

• **Per collegare i tubi e le bocchette:** premete il pulsante a molla ed inserite la parte più piccola del tubo in quella più grande. Il pulsante a molla si inserirà nell'apertura dell'altro tubo (fig. 9).

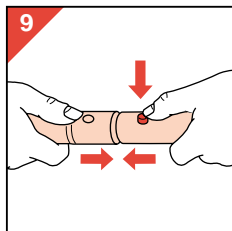

Per disinsierli: premete il pulsante a molla e staccate le diverse parti.

• Preparate l'aspirapolvere per l'uso a secco, ad acqua o con il detergente.

Prima dell'uso: aprite il contenitore e togliete il portasacchetto raccogli polvere.

(Per l'uso a secco: fissare e posizionare il sacchetto raccogli polvere).

Pulitura a secco

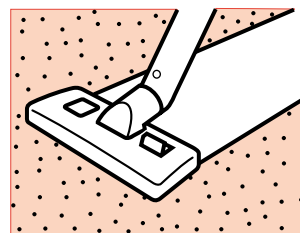

Togliete il cestello. Inserite il micro filtro e il sacchetto raccogli polvere di carta.

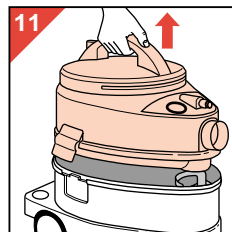
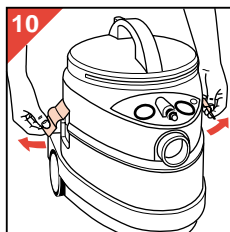

- Togliete la spina dalla presa di alimentazione.
- Sbloccate i ganci (fig. 10).
- Usate la maniglia per togliere il corpo motore dal contenitore (fig. 11).

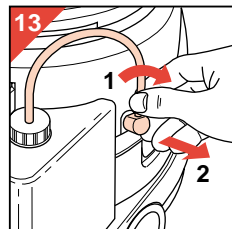
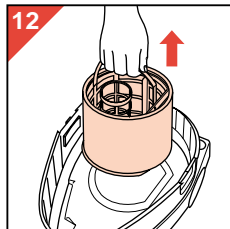

- Togliete il cestello (fig. 12).
- Svolgete il tubo per il detergente: ruotatelo in senso orario (1) e tirate (2) (fig. 13).
- Togliete il serbatoio detergente (fig. 14).

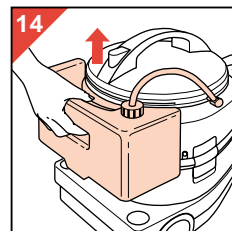

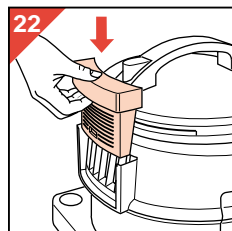
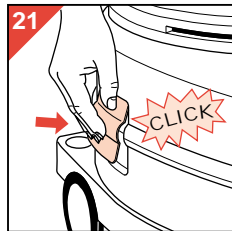
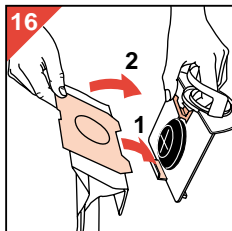
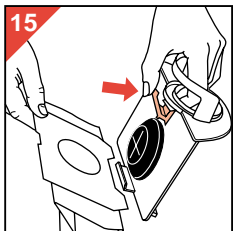

Inserimento di un (nuovo) sacchetto raccogli-polvere:

- Tenete premuta la levetta rossa mentre inserite il cartoncino del sacchetto raccogli-polvere nell'apposito supporto (fig. 15).
- Per prima cosa, posizionate il bordo inferiore (1). Poi, premete il bordo superiore per posizionarlo (2) (fig. 16). Assicuratevi che i due dentelli sul cartoncino siano rivolti verso il basso e che il cartoncino aderisca al bordo del supporto.
- Fate scivolare il supporto con il sacchetto raccogli-polvere in posizione tale che sia sostenuto dai due bordi nel contenitore (fig. 17).

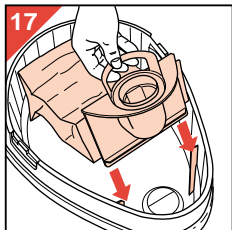

- Rimettete il corpo motore al suo posto e fissatelo con i ganci ("Click") (fig. 21).
- Rimettete il micro filtro al suo posto (fig. 22).

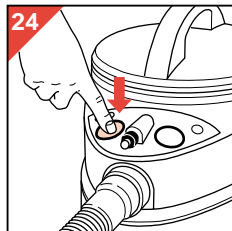
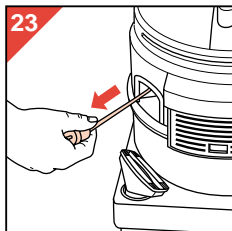

- Estraete la spina dall'apparecchio e inseritela nella presa di alimentazione (fig. 23).
- Accendete l'apparecchio (fig. 24).

Sostituzione del sacchetto raccogli-polvere (pieno):

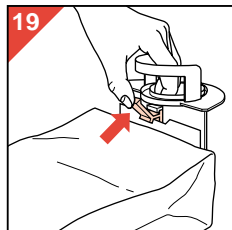
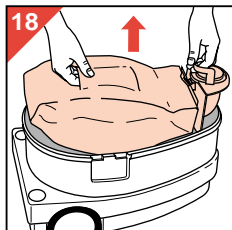

- Sollevate il supporto con il sacchetto raccogli-polvere, tenendo il supporto e il sacchetto per le maniglie (fig. 18)
- Tenete premuta la levetta rossa per sbloccare il cartoncino (fig. 19). Eliminate il vecchio sacchetto raccogli-polvere (fig. 20) e sostituitelo con uno nuovo.

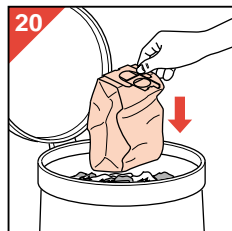

Consigli per la pulitura a secco

- La bocchetta convertibile è attiva per tutta la larghezza e aspira anche lateralmente. E' particolarmente adatta per pulire accanto agli zoccolini, ai mobili e agli ingressi.
 - Usate la bocchetta a lancia per pulire gli angoli e i punti difficili da raggiungere.
 - La bocchetta piccola è particolarmente adatta per la pulitura di scale, tappezzerie, tende ecc. I due raccogli-lanugine vi aiuteranno ad aspirare perfino i peli appiccicosi e i peli degli animali. Dovete soltanto muovere la bocchetta avanti e indietro.
- Se necessario, togliete con le mani la lanugine attaccata alla bocchetta e poi aspiratela.
- Sono, inoltre, disponibili presso i rivenditori Philips la bocchetta con spazzola turbo Philips (modello HR 6974 o HR 6974D, codice n. 4822 479 50059) e la bocchetta a spazzola per parquet (modello HR 6943) come accessori supplementari.
- La bocchetta con spazzola turbo è ideale per aspirare i peli degli animali, la polvere e lo sporco più resistenti.
- La bocchetta con spazzola per parquet è particolarmente adatta per pulire i pavimenti duri (come parquet, piastrelle, pavimenti sintetici, sughero).

Pulitura ad acqua

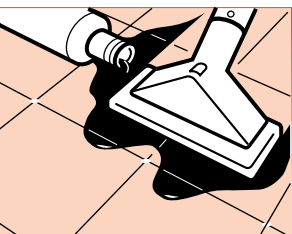

Togliete il sacchetto raccogli-polvere e il micro filtro.

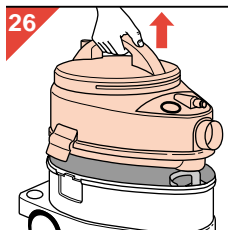

Inserite il cestello e il diffusore.

- Togliete la spina dalla presa di

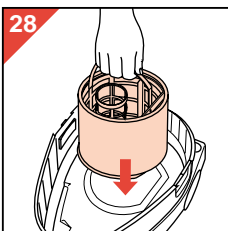
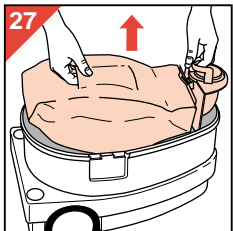

- alimentazione.
- Sbloccate i ganci (fig. 25).
- Sollevate il corpo motore dal contenitore prendendolo per la

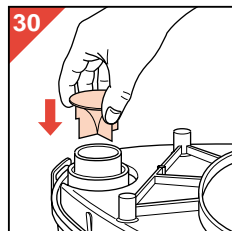
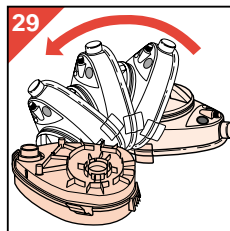

- maniglia (fig. 26).
- Togliete il sacchetto raccogli-polvere (fig. 27).
- Inserite il cestello prendendolo per la maniglia

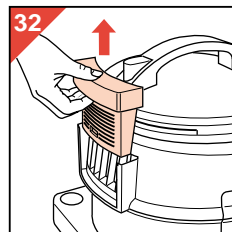
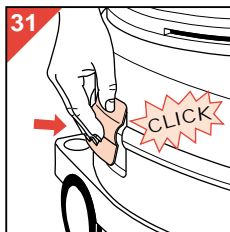

- (fig. 28).
- Nota per il corretto inserimento: a causa della sua forma particolare, il cestello può essere inserito in un'unica posizione.
- Mettete il diffusore (fig. 29, 30). (Nota: non dimenticate di togliere il diffusore prima di

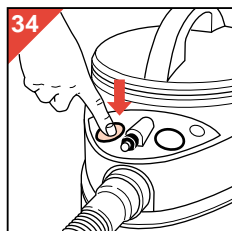
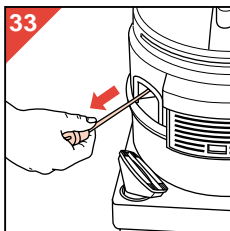

- procedere alla pulizia a secco)
- Inserite nuovamente il corpo motore e fissatelo con i ganci ("Click") (fig. 31).
- Togliete il micro filtro (fig. 32).
- Nota: il micro filtro perde le sue capacità elettrostatiche se esposto ad un'umidità dell'aria eccessiva.
- Estraiete la spina

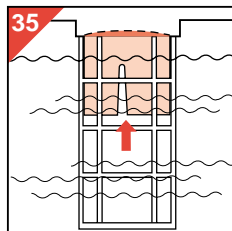

Pulitura con detergente

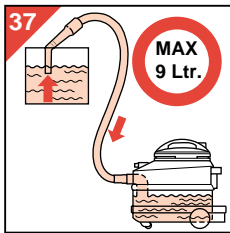
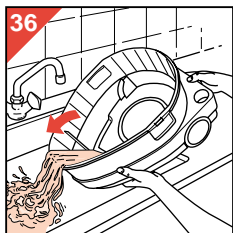

dall'aspirapolvere e inseritela nella presa di alimentazione (fig. 33).

- Accendete l'apparecchio (fig. 34).
- Per evitare un riempimento eccessivo e per proteggere il motore, il cestello rotondo blocca il flusso di aria/acqua quando il contenitore è pieno (fig. 35).
- In caso di eccessivo riempimento, svuotate il contenitore (fig. 36) e continuate a lavorare.
- **Attenzione: quando aspirate l'acqua da un recipiente posto più in alto rispetto all'apparecchio (ad esempio, una grondaia, una cisterna) il sistema funzionerà inevitabilmente come un sifone. Pertanto, il contenitore potrebbe anche riempirsi eccessivamente (fig. 37).**

Per una maggiore sicurezza, assicuratevi di non superare mai la capacità massima del contenitore che è di 9 litri d'acqua.

Ad intervalli regolari togliete regolarmente la bocchetta dall'acqua, spegnete l'apparecchio, togliete la spina dalla presa di alimentazione e svuotate il contenitore.

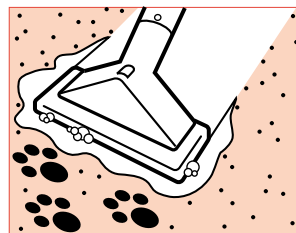

Dopo la pulitura ad acqua:

- Spegnete l'apparecchio, togliete la spina dalla presa di alimentazione, svuotate, pulite e asciugate il contenitore. Lasciate funzionare l'apparecchio con aria calda e pulita per un paio

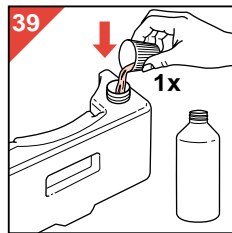
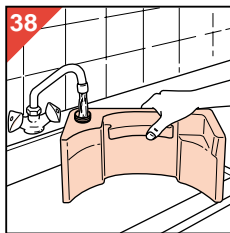

di minuti per asciugare l'interno dei tubi.

Togliete il sacchetto raccogli-polvere e il micro filtro.

Inserite il cestello, il diffusore, il serbatoio del detergente (pieno), la bocchetta a doppia iniezione e la levetta di scatto del

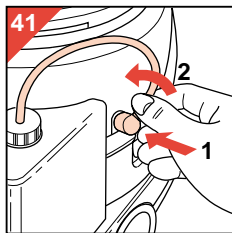
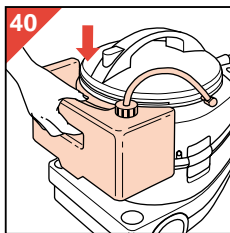

detergente.

- Preparate l'aspirapolvere come indicato nella "pulitura ad acqua" (sezione precedente).
- Riempite il serbatoio del detergente con acqua

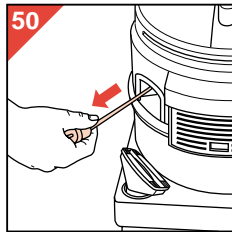
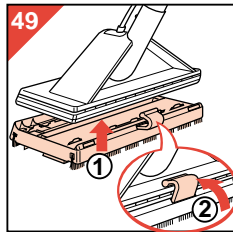
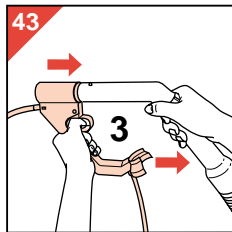
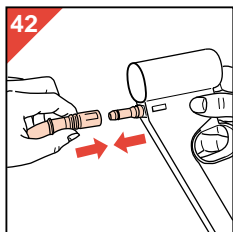

fredda (fig. 38).

- Aggiungete un misurino di liquido detergente nel

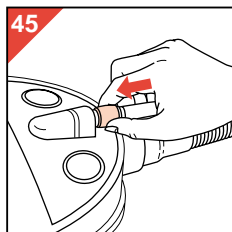
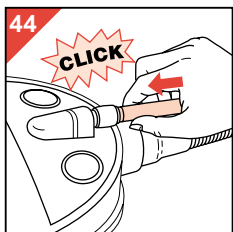

serbatoio pieno (3 litri) (fig. 39).

- Inserite il serbatoio del detergente (fig. 40).
- Collegate il tubo del detergente, quello corto, al connettore sull'aspirapolvere. Inserite (1) e ruotate in senso antiorario (2) (fig. 41).

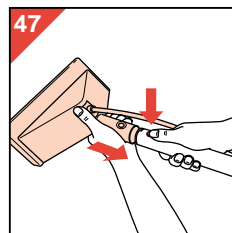
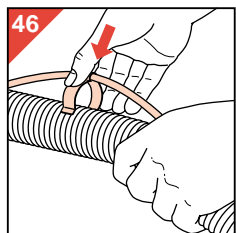
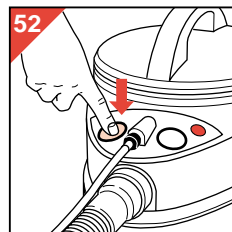
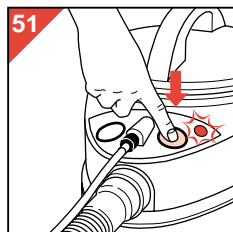

- Fissate la levetta del detergente all'impugnatura del tubo flessibile (fig. 42, 43).
- Inserite saldamente la parte finale del tubo del detergente, quello lungo, nel connettore sull'aspirapolvere ("Click") (fig. 44).

Per sbloccarlo:

- spingete l'anello intorno all'apparecchio (fig. 45).
- Attaccate il tubo lungo per il detergente al tubo flessibile e al tubo di aspirazione usando le graffe in dotazione (fig. 46).
- Posizionate la

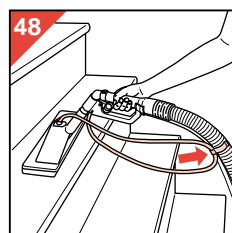

- bocchetta "a doppia iniezione" (fig. 47).

L'apparecchio è pronto per pulire **pavimenti delicati** (tappeti, moquette).

- Se volete avere la bocchetta più vicina alla mano (ad esempio, per pulire le scale, la tappezzeria), potete collegarla direttamente al tubo flessibile. Fissate il tubo del detergente con una clip (fig. 48).

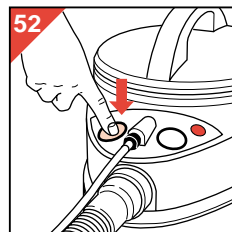
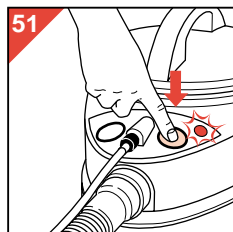

- Per **pavimenti duri** (piastrelle, ceramiche, pietra, sintetico) inserite il panno a "3 azioni"

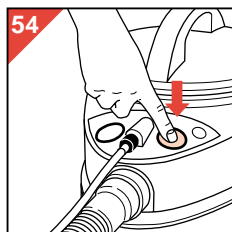
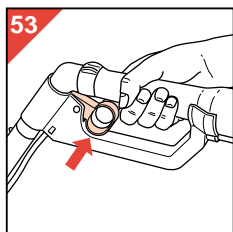

(fig. 49). Non dimenticate di fissare lo straccio con una clip.

- Estraete la spina dall'aspirapolvere e inseritela nella presa di alimentazione (fig. 50).
- Prima, accendete la pompa (fig. 51) e poi il motore (fig. 52).
- Pompate il detergente premendo la levetta a scatto posta sull'impugnatura del tubo (fig. 53).
- Iniziate a pulire con il detergente dal punto più lontano dalla porta e dirigetevi verso di essa. Quando avete completato una striscia, iniziatene un'altra leggermente sovrapposta alla precedente. In questo modo, l'intera area da pulire sarà perfettamente coperta.

Nel caso in cui rimangano tracce di liquido sulla striscia appena pulita, potete ripassarla ancora una volta ma assicuratevi che il comando della levetta sia stato rilasciato.

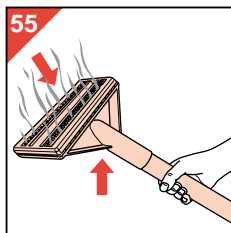

- Dopo aver pulito con il detergente, rilasciate la levetta e spegnete la pompa (fig. 54). Lasciate funzionare ancora il motore.

Alzate la bocchetta e fate funzionare l'apparecchio soltanto ad aria per alcuni minuti per asciugare l'interno del tubo flessibile di aspirazione e degli altri tubi (fig. 55).

- Spegnete il motore.

Pulizia dei tappeti con detergente: tre tecniche

In base al grado di sporco, potete scegliere (e combinare) le seguenti tre tecniche di pulitura dei tappeti con detergente:

"Rinfrescata"

Se il vostro tappeto (o parte di esso) ha semplicemente bisogno di una "rinfrescata", non sarà necessario molto detergente.

Sarà sufficiente usarne un po' durante la prima passata.

A questo punto, rilasciate la levetta e passate la bocchetta un paio di volte sopra l'area trattata

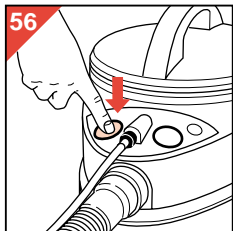

senza detergente.

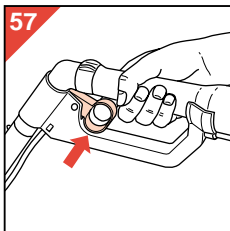

"Pulitura a fondo"

Per una pulitura più a fondo di tappeti (o parti) sporchi, passate la bocchetta un paio di volte sull'area trattata richiamando contemporaneamente il detergente.

"Pulitura extra"

Per una pulitura ancora più a fondo (per aree estremamente sporche e per macchie resistenti)

spegnete il motore (fig. 56) ma lasciate in funzione la pompa.

Richiamate il detergente premendo la levetta (fig. 57).

Lasciate agire il detergente sull'area trattata per un paio di minuti.

Fate attenzione a non spruzzare troppo detergente per evitare di danneggiare il tappeto.

Consigli per la pulitura dei tappeti con detergente

- Non usate mai il detergente su pavimenti non impermeabili. (Nel dubbio chiedete a chi vi ha venduto il pavimento).
- Non pulite mai con il detergente i tappeti di tessuto delicato o tessuti a mano o che stinguono.
- Controllate la solidità del colore del vostro tappeto versando un po' della soluzione pulente su un panno bianco e sfregandola su un angolo nascosto del tappeto. Se il panno non si macchia, il tappeto sicuramente non stinge. Al contrario, se rimangono tracce di colore sul panno, non usate il detergente per pulire il tappeto. Nel dubbio, contattate un venditore specializzato.
- Prima di pulire il tappeto con il detergente, pulite con l'aspirapolvere l'intera area circostante.
- Per asciugare il tappeto più rapidamente e perfettamente, assicuratevi che la stanza sia ben areata durante e dopo la pulitura.
- Lasciate che il tappeto si asciughi perfettamente prima di camminarci sopra: le zone "rinfrescate" solitamente asciugano in mezz'ora, mentre nel caso di "pulitura profonda" saranno necessarie circa 2 ore. (I tempi di asciugatura dipendono naturalmente dalla quantità di detergente usato, dalla temperatura, dall'umidità dell'aria e dalla ventilazione).
- Le bocchette trasparenti come quella a doppia

iniezione e quella per la tappezzeria, vi consentono di valutare se il tappeto o il pavimento duro è pulito in base al colore del detergente già usato.

- Dopo aver vuotato e pulito l'apparecchio, potete asciugare il tubo flessibile e gli altri tubi, facendo funzionare a vuoto l'apparecchio per un minuto

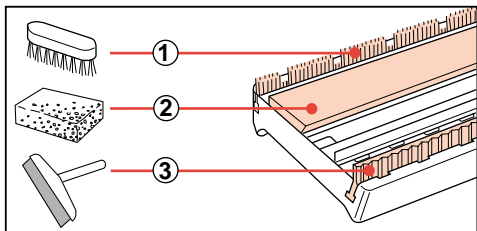

(fig. 55).

Tecnica per la pulitura con detergente di pavimenti duri.

L'adattatore a scatto "a tre azioni" per i pavimenti duri per la vostra bocchetta a doppia iniezione richiede tre attrezzi per la pulitura di

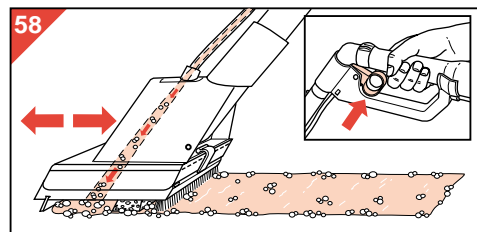

uso comune:

- ① **una spazzola** (per togliere lo sporco attaccato sul pavimento);
- ② **una spugna** (per spargere e far penetrare il detergente sfregando);
- ③ **uno spazzolone** (per raccogliere il detergente usato che andrà successivamente aspirato).

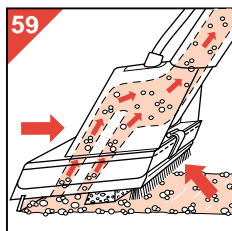

- Non effettuate passate troppo lunghe.

- Per una migliore pulizia, muovete la bocchetta avanti e indietro (fig. 58), come fareste con un normale aspirapolvere. Normalmente, è sufficiente aggiungere il detergente solo mentre la bocchetta va in avanti.

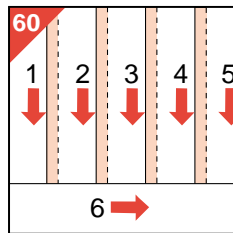

- Per asciugare il pavimento, muovete lentamente la bocchetta indietro. Tenete solo lo spazzolone a contatto con il pavimento e non aggiungete il detergente (fig. 59).

Nel caso di pavimento non perfettamente liscio, la spugna bagnata lascerà inevitabilmente un po' d'acqua che evaporerà in pochi minuti.

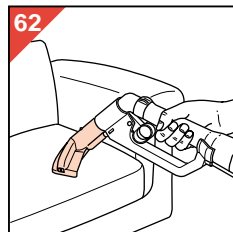
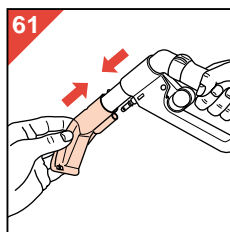

- Per togliere più facilmente il detergente, vi suggeriamo di seguire la sequenza illustrata nella fig. 60. Notate i passaggi sovrapposti e il passaggio incrociato alla fine.

Per lavare (con detergente): tappezzerie, imbottiture

- Attaccate la bocchetta per tappezzerie/imbottiture direttamente all'impugnatura. (fig. 61)
- Questa bocchetta è particolarmente adatta per lavare (con detergente) mobili, tappezzerie, tende, imbottiture, ecc. (fig. 62)

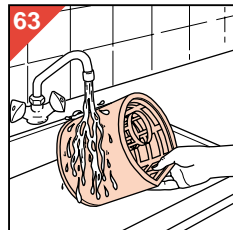

Pulizia e manutenzione

- Spegnete l'apparecchio. Togliete la spina dalla presa di alimentazione.
- Tutte le parti

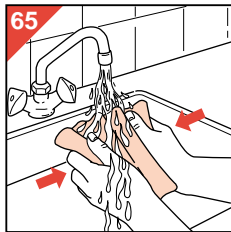
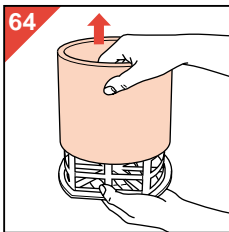

dell'apparecchio, incluso il contenitore, devono essere pulite con un panno bagnato e, se necessario, con un po' di detergente. Assicuratevi, però, che non ci siano infiltrazioni di acqua nelle parti del motore.

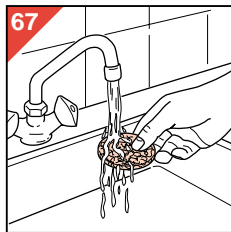
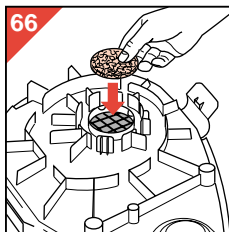

- Potete risciacquare il cestello con il filtro per la schiuma (fig. 63).

Per garantire una maggior durata al filtro per la

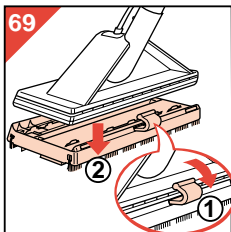
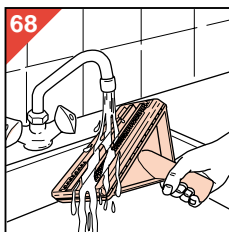

schiuma, vi consigliamo di toglierlo dal cestello (fig. 64) e di lavarlo a mano separatamente (Fig. 65). Nota: potete schiacciare il filtro della schiuma ma non strizzarlo.

- Anche il filtro di protezione del motore può essere rimosso (fig. 66) e risciacquato (fig. 67). Non dimenticatevi di rimettere il filtro di protezione del motore.
- Risciacquate la bocchetta a doppia iniezione di

detergente (fig. 68).

Potete togliere l'accessorio per pavimenti duri (fig. 69) e pulirlo separatamente.

- Riempite il serbatoio con acqua tiepida e pompate la nel lavandino o nel water attraverso i due tubi per il detergente. In questo modo impedite che i residui di detergente si induriscano ostruendo l'interno dei tubi.

Sostituzione del sacchetto raccogli polvere

I sacchetti raccogli polvere di carta (confezioni da 4 pezzi, modello "Athena") sono disponibili presso il vostro rivenditore.

Vi preghiamo di fare riferimento al modello n. HR 6947 o al codice n. 4822 015 70058.

Nota: Con ogni confezione di sacchetti raccogli polvere di carta originali Philips vengono forniti gratuitamente un nuovo filtro di protezione del motore e un nuovo micro filtro.

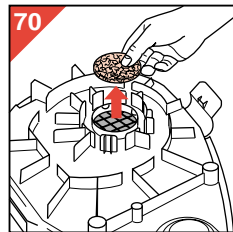

Sostituzione filtro di protezione del motore

Sostituite il filtro di protezione del motore (fig. 70) quando inserite il primo sacchetto raccogli polvere di una nuova confezione.

Non usate mai l'apparecchio senza il filtro di protezione del motore.

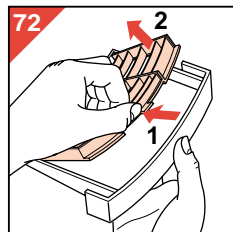
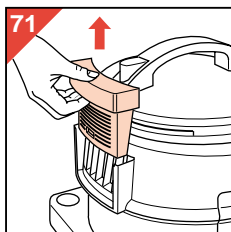

Sostituzione del micro filtro

Quando pulite a secco, il micro filtro elettrostatico purifica l'aria di scarico muovendo le minuscole particelle di polvere. Con il passare del tempo, l'efficienza del filtro diminuisce.

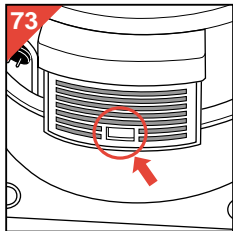

Normalmente, è sufficiente sostituire il micro filtro (figg. 71, 72) ogni volta che inserite il primo sacchetto raccogliopolvere di una nuova confezione.

L'indicatore sul supporto del micro filtro resta bianco.

Se il filtro diventa visibilmente grigio (fig. 73), potete decidere di anticipare la sostituzione del micro filtro.

Soprattutto in presenza di malattie polmonari o allergie (al polline, alla polvere, ecc.) è consigliabile sostituire il micro filtro più frequentemente.

Le confezioni di micro filtri sono disponibili presso il vostro rivenditore. Il modello è il n. HR 6932 e il codice è il n. 4822 015 70056.

Sostituzione del liquido detergente Philips

Le bottiglie di liquido detergente sono disponibili presso il vostro rivenditore.
Fate riferimento al modello n. HR 6965 o al codice n. 4822 390 80176.

Sostituzione del filtro della schiuma

Sostituite il filtro della schiuma se è rovinato o molto sporco.
Potrete trovare un nuovo filtro presso il vostro rivenditore con il codice n. 4822 480 40242.

Sostituzione del cavo

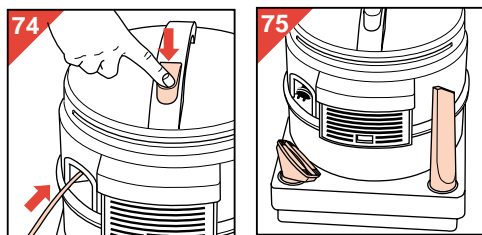

Se il cavo di alimentazione dell'apparecchio dovesse rovinarsi, occorrerà farlo sostituire presso un Centro Assistenza autorizzato Philips perchè occorrono speciali attrezzature e/o ricambi.

Come riporre l'aspirapolvere

- Spegnere l'apparecchio.
- Togliete la spina dalla presa di alimentazione. Il cavo si riavvolgerà automaticamente dentro l'apparecchio (fig. 74).
- Le bocchette piccole possono essere riposte come indicato nella fig. 75.
- Il tubo può essere fatto scivolare dentro il supporto (fig. 76).

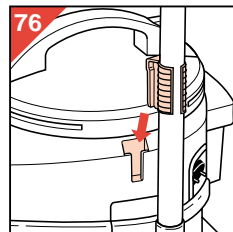

Nota: Per evitare danni accidentali all'apparecchio, il tubo si sgancerà dal supporto oppure il supporto si staccherà dall'aspirapolvere in caso di urto violento. In questo caso basterà rimettere a posto il tubo o il supporto.

Accessori supplementari:

Set di aspirazione "Hobby" (modello n. HR 6955)

Per usi più particolari (all'aperto o per il bricolage)

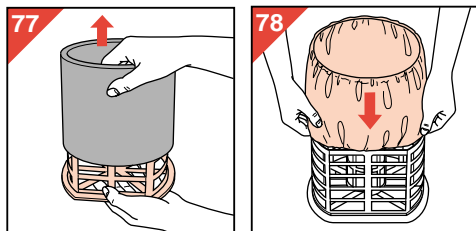

è disponibile, come accessorio supplementare, un set di aspirazione (tubo flessibile, tubi, bocchetta) con un diametro di 54 mm che vi permette di aspirare foglie, trucioli di legno, ecc.

Filtro di carta (modello HR 6944)

Per aspirare foglie, trucioli di legno, ecc. Il filtro di carta a due strati sostituisce il filtro della schiuma. Basta semplicemente farlo scivolare nel cestello (fig. 77, 78).

In questo caso, non mettete il sacchetto raccogliopolvere di carta.

Numeri dei modelli e numeri dei codici
(per ordinare accessori nuovi e/o supplementari)

Accessori	Uso	Descrizione	Modello numero (codice numero)
Set di aspirazione "Hobby"	Uso esterno, bricolage	Set: 54 mm. diam. con tubo flessibile di aspirazione e tubi rigidi + bocchette speciali.	HR 6955
Sacchetti raccogli-polvere modello Athena	Sacchetti di carta (a 2 strati) per raccogliere la polvere domestica. (Uso a secco)	Set: 4 sacchetti + 1 filtro di protezione motore + 1 micro filtro.	HR 6947 (4822 015 70058)
Filtro di carta	Da inserire sul cestello. (Uso a secco o per tessuti resistenti umidi)	Set: 2 filtri (numero codice prodotto) o 1 filtro (numero codice servizio)	HR 6944 (4822 466 93298)
Micro filtro	Filtra l'aria in uscita.	Set: 3 pezzi	HR 6932 (4822 015 70056)
Liquido detergente	Da aggiungere all'acqua per ottenere il detergente per la pulitura dei tappeti.	1 bottiglia.	HR 6965 (4822 390 80176)
Bocchetta "turbo"	Spazzola il tappeto mentre effettua la pulitura a fondo. (Uso a secco.)	1 bocchetta.	HR 6974 o HR 6974D, (4822 479 50059)
Bocchetta con spazzola per parquet	Pulisce i pavimenti duri (parquet, sintetico, ecc.) mentre effettua la pulitura a fondo. (Uso a secco)	1 bocchetta.	HR 6943
Filtro schiuma	Da inserire sul cestello. (Uso con acqua)	1 filtro.	(4822 480 40242)
Adattatore per pavimenti duri "a tripla azione"	Per pulire pavimenti duri (Uso con acqua)	1 adattatore.	HR 6982 (4822 479 70069)
Bocchetta per imbottiti/tapezzerie	Per lavare con il detergente mobili, tapezzerie, ecc.	1 bocchetta.	4822 479 60116
Diffusore	Uso con acqua (Lavaggio con detergente)	1 diffusore.	4822 466 62588

- Para facilitar su reciclado se han codificado los plásticos del producto.
- El embalaje de cartón se ha fabricado con material reciclado y es totalmente apto para su reciclamiento.



Importante

- Antes de usar el aparato lean estas instrucciones conjuntamente con las ilustraciones.
- **Antes de usar el aparato en mojado (por ejemplo, en la aspiración de líquidos y en la limpieza con champú), no se olviden de:**
 - quitar el microfiltro y la bolsa de papel para el polvo,
 - colocar el difusor rojo y la unidad flotante.
- Antes de enchufarlo por vez primera, comprueben que el voltaje de red indicado en la placa de características se corresponde con el de su hogar. Pueden hallar la placa de características en el depósito, en el lado inferior de la parte del motor.
- No enchufen la clavija para la red en la toma de corriente hasta que el aparato no esté completamente preparado para el uso. Asegúrense de que sus manos y la clavija para la red están secas cuando conecten o desconecten el aparato.
- Quiten siempre la clavija para la red de la toma de corriente:
 - si el aparato no funciona adecuadamente,
 - antes de limpiar el aparato,
 - antes de abrir el depósito.
- aspiren material seco y polvo solo si está colocada la bolsa de papel para el polvo (tipo "Athena" HR 6947, nº de servicio 4822 015 70058, para uso normal) o el filtro de tela (tipo HR 6944, nº de servicio 4822 466 93298, para material más grueso)
- No aspiren nunca cenizas (de ceniceros y chimeneas) hasta que no estén completamente frías.
- No aspiren nunca petróleo, aguarrás, gasoil, aceite de parafina u otros líquidos inflamables o explosivos.
No usen el aparato en salas con vapores explosivos (petróleo, diluyentes, disolventes).
- Cuando aspiren cenizas, arena fina, cal, polvo de cemento y sustancias similares, los poros de la bolsa para el polvo pueden taponarse. En tal caso, la bolsa para el polvo debe ser sustituida aunque quizás esté lejos de estar llena.
- Para las sustituciones, usen solo las bolsas especiales de papel (tipo "Athena") que pueden obtener de su vendedor.
- No usen el aspirador sin el filtro de protección del motor.
- No sumerjan nunca la unidad motora en agua.
- El depósito puede ser limpiado con un trapo húmedo.
- No dirijan nunca el chorro de champú a clavijas, tomas de corriente o aparatos eléctricos.
- Pongan en marcha la bomba solo si el depósito de champú ha sido llenado, colocado y conectado mediante los dos tubos de champú.
Paren la bomba tan pronto como el depósito esté vacío.
¡ La bomba puede deteriorarse si funciona en seco !
- Mantengan el aparato y el líquido limpiador lejos de los niños.
- Después de usar el aparato, paren siempre el interruptor y quiten la clavija para la red de la toma de corriente.
- Vacíen, limpien y sequen siempre el depósito después de usarlo en mojado. Dejen que el aparato aspire aire limpio seco durante un par de minutos para secar el interior de los tubos y de la manguera (Haciéndolo así, evitarán el desagradable olor que se produciría cuando usasen, de nuevo, el aspirador y también evitarán que la bolsa de papel para el polvo se humedezca).
- Para evitar la congelación, no almacenen el aparato a temperaturas inferiores a 0 °C.

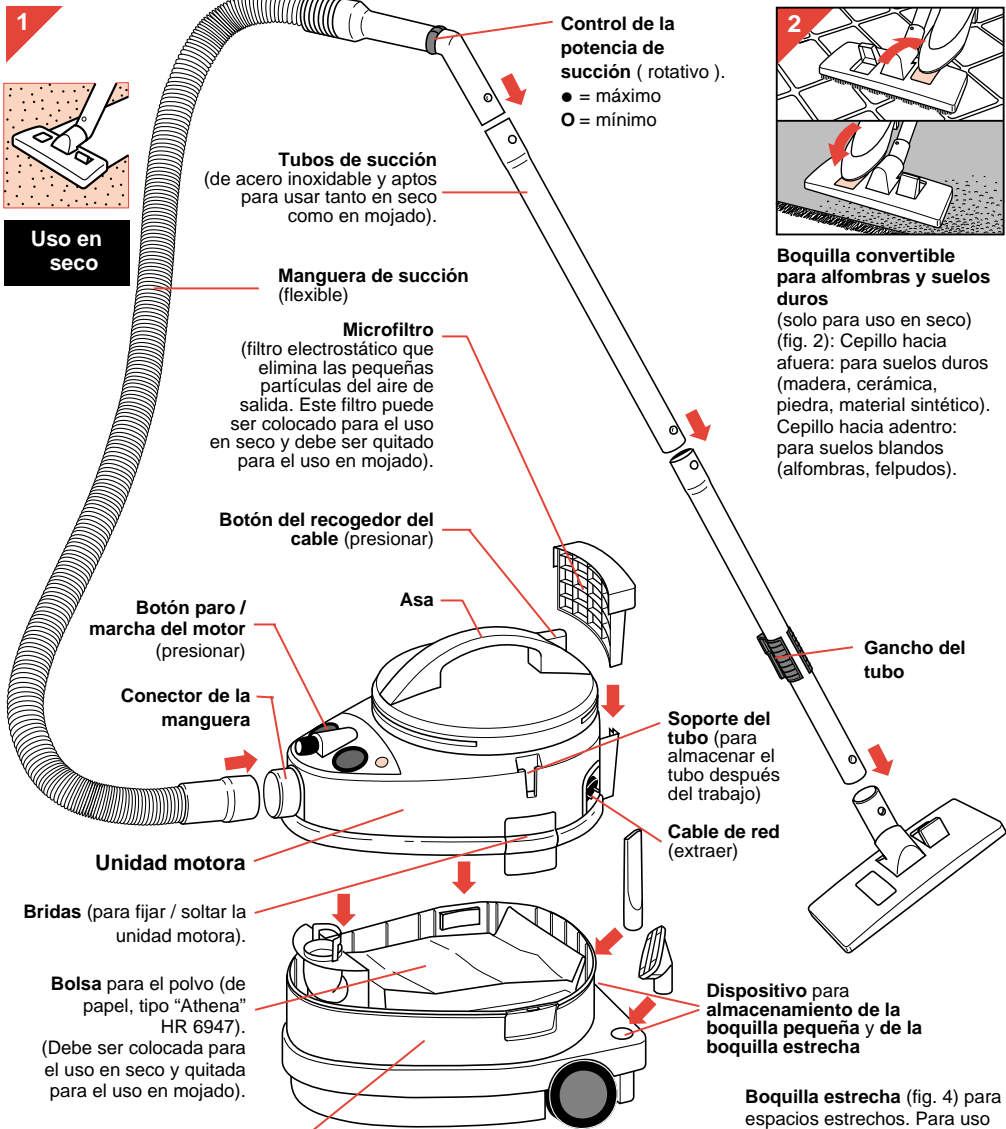

Deposito
Capacidad: 17 litros máximo en seco 10 litros en mojado y con bolsa para el polvo "Athena" 9 litros en mojado y con la unidad flotante

Boquilla pequeña con dos recogedores (rojos) para pelusas (fig. 3). Especialmente adecuada para muebles, cortinas, tapices. Solo para uso en seco.

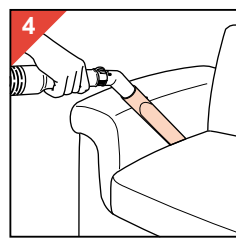
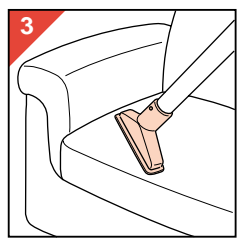



Uso en mojado y con champú

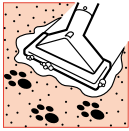

Lanzador de champú
(apretar para aplicar el champú)

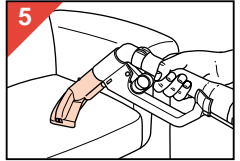

Boquilla para tapicería.
Adecuada para uso en mojado, tanto para aspirar líquidos como para la limpieza con champú.

Bridas para sujetar el tubo del champú a la manguera y a los tubos.

Tubos del champú

Deposito para el champú
(3 litros).

Conectores para el tubo del champú

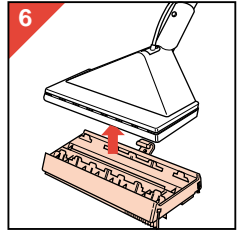

Boquilla de champú con doble inyección con botón selector de las 3 acciones para suelo duro (cepillo, esponja y bayeta) (fig. 6).
Adecuada para uso en mojado, tanto para aspirar líquidos como para la limpieza con champú.

Botón paro / marcha de la bomba del champú
(presionar con lámpara piloto).

Difusor.
Colocar antes del uso en mojado, tanto para aspirar líquidos como para la limpieza con champú. Quitarlo antes del uso en seco.

Filtro protector del motor

Unidad flotante con filtro de espuma
(debe colocarse para el uso en mojado. Protege el motor contra el agua).

Líquido limpiador Philips HR 6965

Cómo preparar su "Triathlon" para el uso

Generalidades

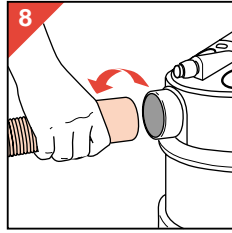
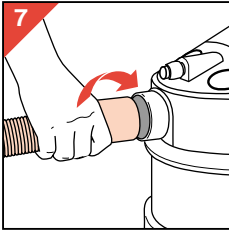

- **Conexión de la manguera:** Girando suavemente, inserten la punta de la manguera en su conector (fig. 7).
- **Desconexión de la manguera:** Girando suavemente, saquen la punta de la manguera de su conector (fig. 8).

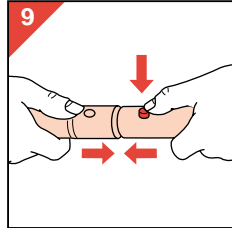

- **Conexión de los tubos y boquillas:** Aprieten el resalte del muelle e inserten la parte estrecha en la ancha. El muelle hará entrar el resalte en el orificio (fig. 9).

- **Desconexión de los tubos y boquillas:** Aprieten el resalte del muelle y separen una pieza de la otra.
- Preparen el aspirador, ya sea para limpiar aspirando en seco, para aspirar líquido o para limpiar con champú.

Antes del primer uso: Abran el depósito y quiten el soporte de la bolsa para el polvo. (Para uso en seco, fijen y posicionen la bolsa para el polvo).

Limpieza aspirando en seco

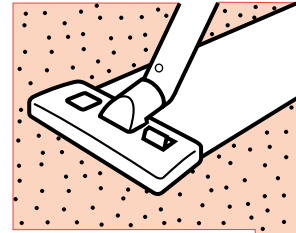

Quiten: La unidad flotante y el difusor. Coloquen: El microfiltro y la bolsa de papel para el polvo.

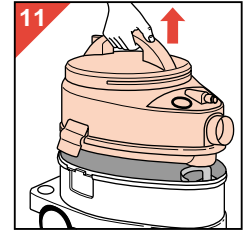
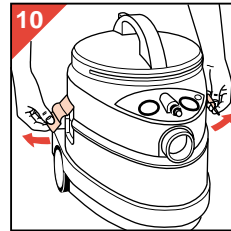

- Quitar la clavija para la red de la toma de corriente.
- Desarmen las bridas (fig. 10).
- Usando el asa, saquen la unidad motora del depósito (fig. 11).

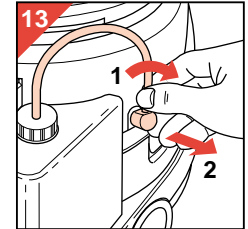
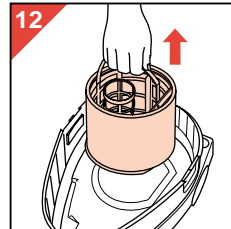

- Quitar la unidad flotante (fig. 12).
- Desarmen el tubo del champú, girando en sentido horario (1) y estirando (2) (fig. 13).
- Quitar el depósito del champú (fig. 14).

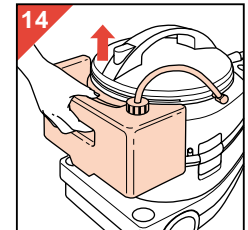

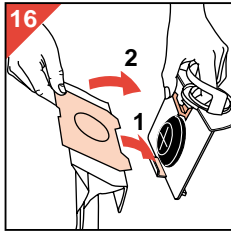
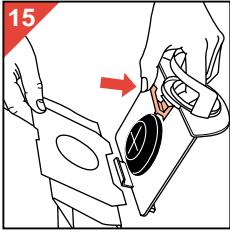

Para colocar una (nueva) bolsa para el polvo

- Presionen y sostengan la manecilla roja cuando coloquen el frontal de cartón dentro del soporte (fig. 15).
- Primero posicionen el reborde inferior (1). Presionen entonces el reborde superior en su lugar (2) (fig. 16).
- Asegúrense de que las dos muescas del frontal apuntan hacia abajo y de que el frontal descansa sobre el reborde del soporte.
- Deslicen el soporte con la bolsa del polvo a una posición tal que el soporte quede aguantado por los dos rebordes en el depósito (fig. 17).

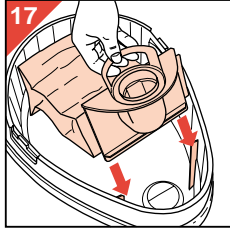

Para quitar una bolsa (llena):

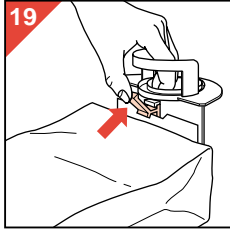
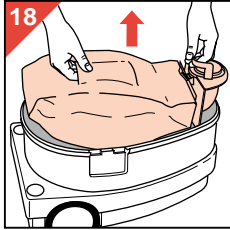

- Quiten, del depósito, el soporte con la bolsa del polvo, sosteniendo por sus asas tanto la bolsa del polvo como el soporte (fig. 18).
- Presionen y sostengan la manecilla roja para liberar el frontal (fig. 19).
- Tiren la usada bolsa del polvo (fig. 20) y coloquen una nueva.

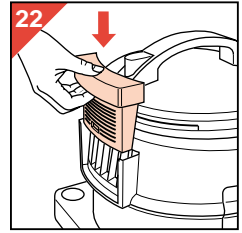
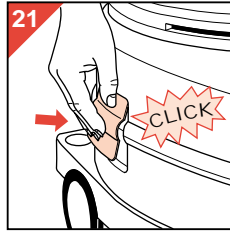
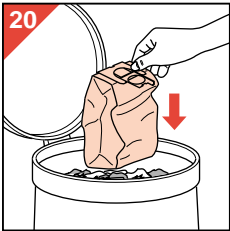

- Monten de nuevo la unidad motora en su lugar y asegúrenla con las bridas ("Click") (fig. 21).
- Coloquen de nuevo el microfiltro en su lugar (fig. 22).

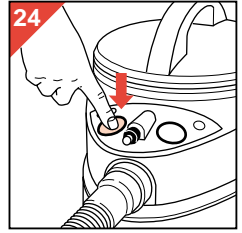
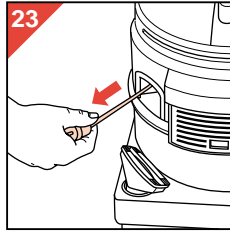

- Extraigan del aspirador la clavija para la red y enchúfela en una toma de corriente (fig. 23).
- Pongan el motor en marcha (fig. 24).

Consejos para la limpieza aspirando en seco

- La boquilla convertible actúa en toda su anchura y también aspira por sus lados, siendo, por ello, muy adecuado el usarla a lo largo de zócalos, muebles y umbrales.
- Usen la boquilla estrecha en aberturas estrechas y lugares difíciles de alcanzar.
- La boquilla pequeña es especialmente adecuada para escalones, tapicería, cortinas, etc.
- Solo con mover la boquilla hacia delante y hacia detrás, los dos recogedores de pelusas les ayudarán a recoger incluso los pelos (de animales) y pelusas pegados. Si es necesario, quiten las pelusas de la boquilla con su mano y hagan que las absorba el aspirador.
- Una boquilla Philips con cepillo "turbo" (tipos HR 6974 ó HD 6974 D, nº de Servicio 4822 479 50059) y una boquilla para cepillar parquet (tipo HR 6943) están disponibles en su vendedor como accesorios extra. La boquilla con cepillo "turbo" es ideal para quitar pelos (de animales), polvo de pisadas y suciedad. La boquilla para cepillar parquet es especialmente adecuada para suelos duros (tales como parquet, baldosas, suelos sintéticos, corcho).

Aspiración de líquidos (agua)

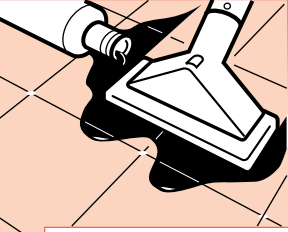

Quiten: La bolsa de papel para el polvo y el microfiltro.

Coloquen: La unidad flotante y el difusor.

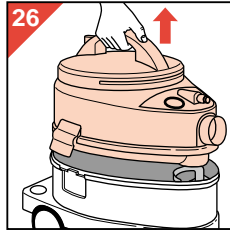
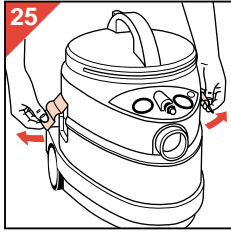

- Quitar la clavija para la red de la toma de corriente.
- Desarmen las bridas (fig. 25).
- Usando el asa, saquen la unidad motora del depósito (fig. 26).

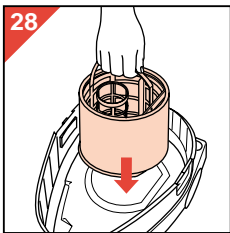
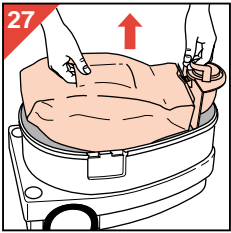

- Quitar la bolsa de papel para el polvo (fig. 27).
- Usando el asa, coloquen la unidad flotante (fig. 28).

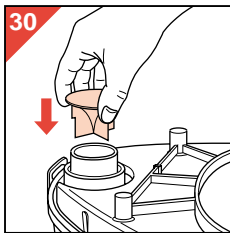
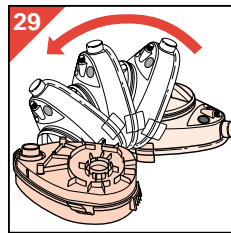

Comprueben la correcta colocación. Debido a su forma, la unidad flotante se fijará solo en una posición.

- Coloquen el difusor (figs. 29, 30).

Nota: No olviden quitar el difusor antes del uso en seco.

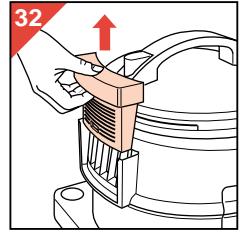
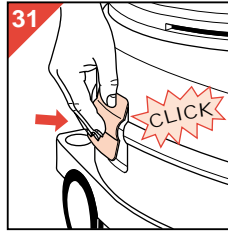

- Monten de nuevo la unidad motora y asegúrenla con las bridas (" Click ") (fig. 31).

- Quitar el microfiltro (fig. 32).

Nota: El microfiltro podría perder su función electrostática si se expone a un aire excesivamente húmedo.

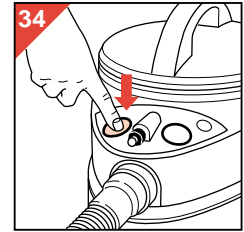
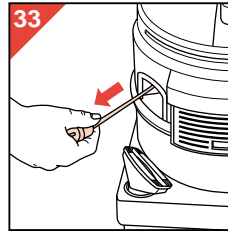

- Extraigan la clavija para la red del aspirador y enchúfela en una toma de corriente (fig. 33).
- Pónganlo en marcha (fig. 34).

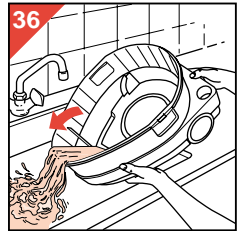
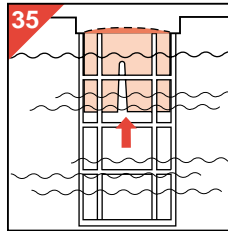

- Para impedir sobrelLENADOS y proteger el motor, el flotador de forma redonda interrumpe el chorro de aire / agua si el depósito está lleno (fig. 35).

- Si esto sucede, vacíen el depósito (fig. 36), pudiendo entonces continuar.

- **Precaución:** Cuando aspiren agua de un sitio situado más alto que el aparato (por ejemplo, canalón de tejado, cisterna) el sistema funcionará como un sifón y, como resultado, el depósito se sobrellenará (fig. 37).

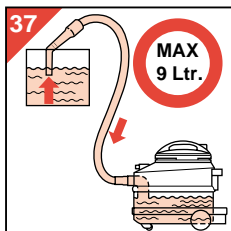

Para su seguridad personal, asegúrense de que nunca exceden la capacidad máxima del depósito, que es de 9 litros de agua.

A intervalos regulares, alcen la boquilla del agua, paren el aparato, quiten la clavija para la red de la toma de corriente y vacíen el depósito.

Después de aspirar líquido:

- Paren el aparato. Quiten la clavija para la red de la toma de corriente. Vacíen, limpien y sequen el depósito. Dejen que el aparato funcione con aire limpio seco durante un par de minutos a fin de secar el interior de los tubos y la manguera.

Limpeza con champú: suelo

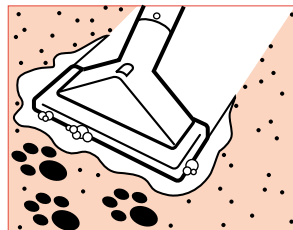

Quiten: La bolsa de papel para el polvo y el microfiltro **Coloquen:** La unidad flotante, el difusor, el depósito del champú (lleno), la boquilla de inyección doble y el lanzador de champú.

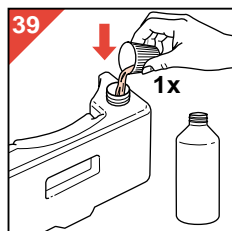
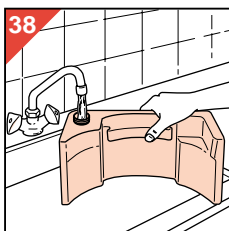

- Preparen el aspirador tal como se indica para aspirar líquidos (sección anterior).
- Llenen el depósito del champú con agua fría (fig. 38).
- Añadan un tapón de medida de líquido limpiador al depósito lleno (3 litros) (fig. 39).

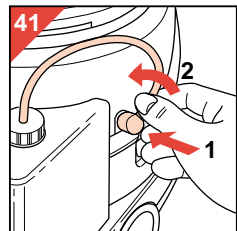
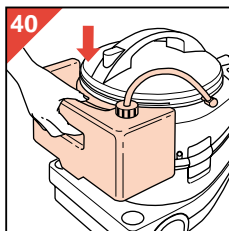

- Coloquen el depósito del champú (fig. 40).
- Unan el tubo corto del champú al conector del aspirador. Inserten (1) y giren en sentido antihorario (2) (fig. 41).

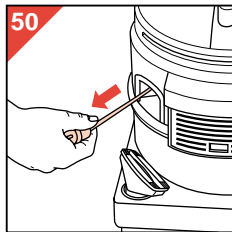
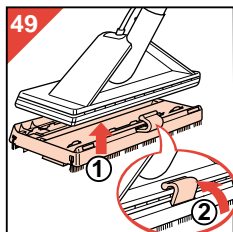
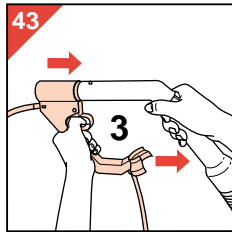
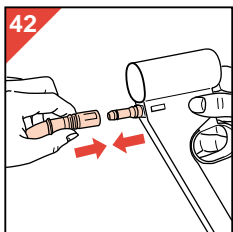

- Fijen el lanzador de champú a la empuñadura de la manguera (figs. 42, 43).

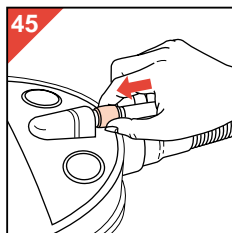
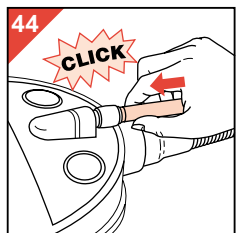

- Inserten firmemente el extremo del tubo largo del champú en el conector del aspirador (Click) (fig. 44).

Para liberarlo, empujen la arandela hacia el aparato (fig. 45).

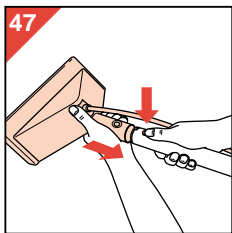
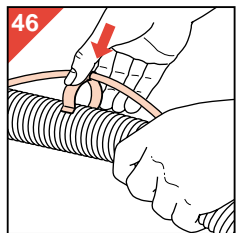

- Usando las bridas (fig. 46), sujeten el tubo largo del champú a la flexible manguera de succión y a los tubos de succión .

- Coloquen la boquilla de doble inyección (fig. 47). El aparato está ahora listo para suelos blandos (alfombras, felpudos)

- Si desean la boquilla cerca de la mano (por ejemplo, para limpiar escalones, cortinas, tapicería), pueden conectar la boquilla directamente a la manguera. Sujeten el exceso de tubo del champú con una brida (fig. 48).

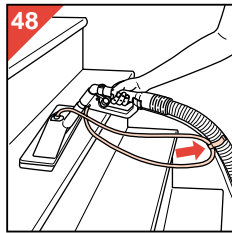

- Para suelos duros (baldosa, cerámica, piedra, material sintético) fijen el adaptador "3 acciones" a la boquilla (fig. 49). No olviden el asegurar el adaptador con la brida.

- Extraigan la clavija para la red del aspirador y enchúfnela a una toma de corriente (fig. 50).

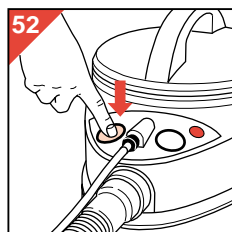
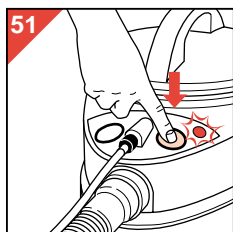

- Primero pongan en marcha la bomba (fig. 51) y después el motor (fig. 52).

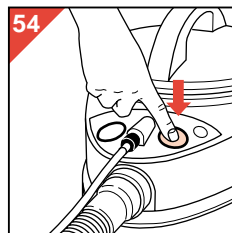
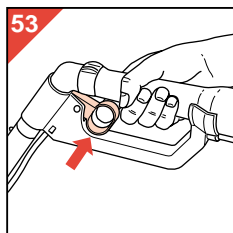

- El champú se aplica apretando el disparador del mando del tubo (fig. 53).

- Empiecen a limpiar con champú tan lejos de la puerta como sea posible y desde ese punto trabajen, a su manera, hacia la puerta. Al terminar un recorrido, empiecen otro nuevo con una ligera superposición sobre el anterior y, siguiendo ese método, cubran toda el área, recorrido a recorrido.

Si todavía quedan trazas de líquido en alguno de los recorridos, esas áreas pueden ser aspiradas de nuevo.

¡ Asegurándose de que se ha soltado el control de disparo !

- Después de la limpieza con champú, suelten el disparador y paren la bomba (fig. 54). Dejen que el motor siga funcionando.

Mantengan la boquilla levantada y dejen que el aparato funcione solo con aire durante un cierto tiempo para secar el interior de la manguera de succión y los tubos (fig. 55).

- Paren el motor.

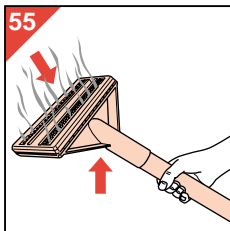

Consejos para la limpieza de alfombras con champú

- No limpien nunca con champú suelos que no sean resistentes al agua. (En caso de duda consulten al proveedor del suelo).
- No limpien con champú tejidos delicados ni alfombras tejidas a mano o de pelo largo.
- Comprueben la resistencia de los colores de su alfombra vertiendo un poco de solución limpiadora en un paño blanco y frotando con el una zona de la alfombra que normalmente quede escondida.

Si no quedan trazas de tinte en el paño, podemos suponer que la alfombra es de colores resistentes. Sin embargo, si el tinte ensucia el paño, no limpien la alfombra con champú.

Si tienen dudas, consulten con un vendedor especializado.

- Antes de limpiar su alfombra con champú, limpien a fondo toda la zona.
- Para un mejor y más rápido secado, asegúrense de que la habitación esté bien aireada durante y después de la limpieza con champú.
- Dejen que la alfombra se seque bien antes de pisarla de nuevo.
- Las zonas "reavivadas" normalmente requieren media hora para secarse pero las zonas "limpiadas a fondo" precisan unas 2 horas. (El tiempo de secado depende, por supuesto, de la cantidad de champú aplicada, la temperatura, la humedad del aire y la ventilación).
- Las boquillas transparentes, por ejemplo, la boquilla de doble inyección y la boquilla para tapicería, les permiten juzgar por el color de la solución aspirada si su alfombra, tela o suelo duro han quedado limpios.
- Después de vaciar y limpiar el aparato pueden secar la manguera de succión y los tubos aspirando al aire durante 1 minuto (fig. 55).

Limpieza de alfombras con champú: Tres técnicas

Según el grado de suciedad, pueden elegir (¡ Y combinar !) entre las siguientes tres técnicas de limpieza de alfombras con champú:

"Reavivación"

Si su alfombra (o zonas de ella) solo necesita un poco de "reavivación", no necesitan aplicar mucho champú.

Probablemente será suficiente que solo lo apliquen durante la primera pasada hacia Uds. A continuación, suelten el disparador y pasen la boquilla un par de veces sobre la zona tratada pero sin aplicar champú.

"Limpieza a fondo"

Para una mejor penetración en una alfombra (o zonas de ella) más sucia, pasen la boquilla un par de veces sobre la zona tratada mientras aplican champú.

"Limpieza supercompleta"

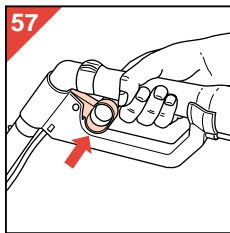
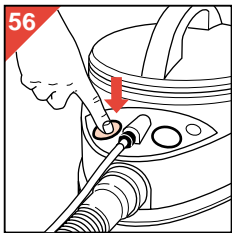

Para una limpieza supercompleta (zonas muy manchadas, manchas rebeldes) paren el motor (fig. 56) pero dejen la bomba funcionando. Usen el disparador para aplicar champú (fig. 57). Dejen que el champú actúe sobre una zona durante algunos minutos. Tengan cuidado de no rociar demasiado champú ya que este puede deteriorar la alfombra.

Técnica para la limpieza de suelos duros con champú

El adaptador de 3 acciones para suelos duros (que pueden colocar en su boquilla de doble inyección), emplea tres conocidas herramientas de limpieza:

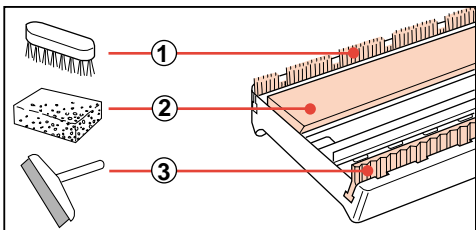

- ① Un cepillo (para quitar la suciedad pegada al suelo),
 - ② Una esponja (para extender y hacer penetrar el champú),
 - ③ Una bayeta (para recoger el champú usado en el suelo, de forma que pueda ser aspirado).
- No hagan pasadas demasiado largas.

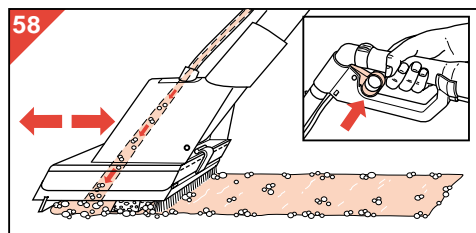

- Para un fregado efectivo, muevan solo la boquilla hacia adelante y hacia atrás (fig. 58) tal como lo haría con un aspirador.

Normalmente es suficiente aplicar champú solo mientras la boquilla se está moviendo hacia adelante.

- Para secar el suelo, muevan solo la boquilla lentamente hacia atrás.

- Asegúrense de que ahora solo la bayeta toca el suelo y de no aplicar champú (fig. 59).

La esponja mojada dejará, inevitablemente, un poco de agua donde el suelo sea irregular pero ésta pronto se evaporará.

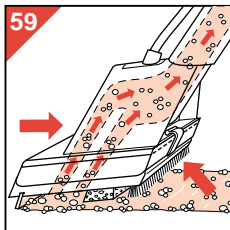

- Para una más efectiva eliminación del champú, les sugerimos seguir el modelo que se indica (fig. 60). Observen la superposición de las pasadas y la pasada final, perpendicular a las anteriores.

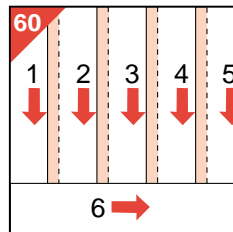

Limpeza con champú: cortinajes, tapicería

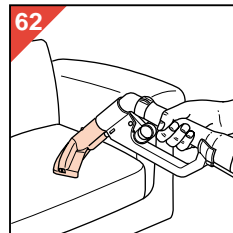
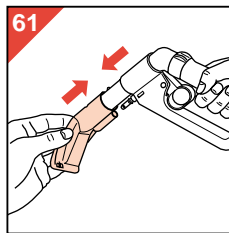

- Unan la boquilla para tapicería directamente a la empuñadura (fig. 61).
- Esta boquilla es muy adecuada para la limpieza con champú de muebles, tapicería, cortinas, etc. (fig. 62).

Limpeza y mantenimiento

- Paren el aparato. Quiten la clavija para la red de la toma de corriente.
- Todas las partes del aparato, incluido el depósito, pueden ser limpiadas con un trapo húmedo y si es necesario, con un poco de detergente. ¡Asegúrense, sin embargo, de que no entra agua en la parte del motor!
- Laven la unidad flotante con el filtro de espuma (fig. 63).

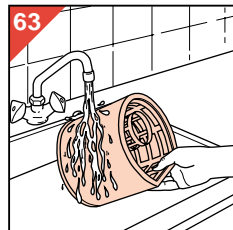

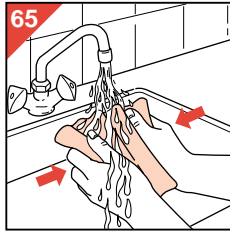
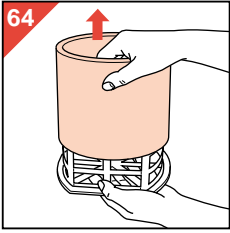

Para garantizar un tiempo de vida óptimo de su filtro de espuma, es aconsejable sacarlo cuidadosamente de la unidad flotante (fig. 64) y lavarlo mano separadamente (fig. 65).

Nota: ¡ Pueden exprimir el filtro de espuma pero no retorcerlo !

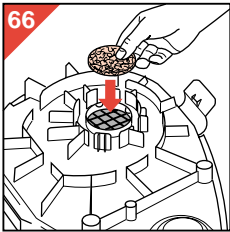

- El filtro de protección del motor puede también ser desmontado (fig. 66) y lavado (fig. 67) para su limpieza.

¡ No olviden colocar de nuevo el filtro protector del motor !

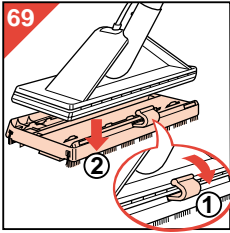
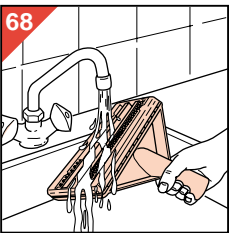

- Laven la boquilla de doble inyección para el champú (fig. 68).

Pueden quitar el accesorio para suelos duros (fig. 69) y limpiarlo por separado.

- Llenen el depósito de agua con agua limpia y tibia.

A través de los dos tubos del champú, bombeen el agua en un desagüe (fregadero, lavabo). Esto evitará que los restos de champú se cristalicen y obstruyan los tubos.

Sustitución de las bolsas de polvo

El recambio de las bolsas de polvo (en conjuntos de 4 bolsas tipo "Athena") está disponible en su

vendedor bajo el número de tipo HR 6947 ó el número de servicio 4822 015 70058.

Nota: Un nuevo filtro protector del motor y un nuevo microfiltro son suministrados, sin cargo, con cada conjunto de bolsas de papel para el polvo originales Philips.

Sustitución del filtro protector del motor

Sustituyan el filtro protector del motor (fig. 70) cuando coloquen la primera bolsa de un nuevo conjunto de bolsas para el polvo.

No usen nunca el aparato sin el filtro protector del motor.

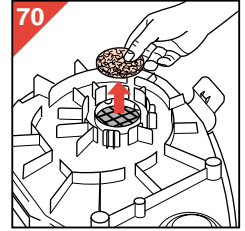

Sustitución del microfiltro

Cuando el aparato absorbe materiales secos, el filtro electrostático " Micro Filter " purifica el aire de salida eliminando minúsculas partículas de polvo.

Con el transcurso del tiempo, la eficiencia del filtro decrecerá.

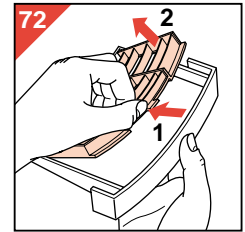
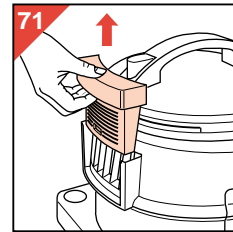

Normalmente, es suficiente sustituir el microfiltro (figs. 71, 72) cuando coloquen la primera bolsa de un nuevo conjunto de bolsas para el polvo.

El indicador del soporte del microfiltro permanece blanco.

Si se torna apreciablemente gris (fig. 73), pueden decidir adelantar la sustitución del microfiltro.

Especialmente si padecen una enfermedad pulmonar opilativa o alergias (al polen, polvo, etc.), puede ser aconsejable sustituir más frecuentemente el microfiltro. Para poder hacerlo, conjuntos de microfiltros

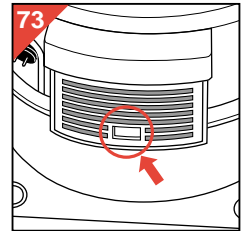

están disponibles en su vendedor bajo el número de tipo HR 6932 ó el número de servicio 4822 015 70056.

Sustitución del líquido Limpiador Philips

Las botellas de repuesto de líquido limpiador están disponibles en su vendedor bajo el número de tipo HR 6965 ó el número de servicio 4822 390 80176.

Sustitución del filtro de espuma

Sustituyan el filtro de espuma si está deteriorado o muy sucio.

Los nuevos filtros de espuma están disponibles en su vendedor bajo número de servicio 4822 480 40242.

Sustitución del cable de red

Si el cable de red de este aparato se deteriora, solo puede ser sustituido por Philips o por su representante de servicio ya que se requieren herramientas y / o piezas especiales.

Almacenamiento

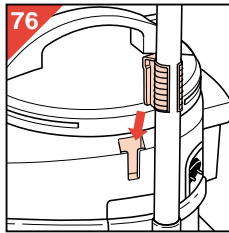
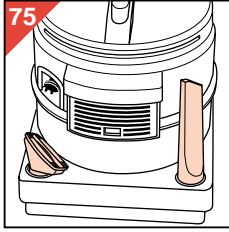
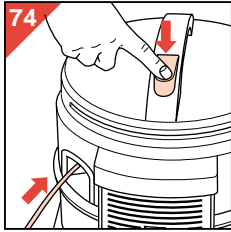

- Paren el aparato.
- Quiten la clavija para la red de la toma de corriente.
- Presionen el botón del recogedor del cable y el cable de alimentación se enrollará automáticamente dentro del aparato (fig. 74).
- Las boquillas pequeñas pueden almacenarse tal como muestra la fig. 75.
- El tubo puede ser deslizado en el soporte (fig. 76).



Nota: Para evitar daños accidentales al aparato, el tubo puede soltarse del soporte, o el soporte del aparato, cuando estiren o golpeen fuertemente.

Pueden, simplemente, colocar de nuevo el tubo o el soporte.

Extras opcionales

Conjunto de succión " Hobby " (tipo nº HR 6955) Para aplicaciones más exigentes (al aire libre, cuartos de trabajo, pasatiempos) está disponible, como extra opcional, un conjunto (manguera, tubos , boquillas) de succión de 54 mm de diámetro. Esto permite aspirar hojas, virutas de madera, etc.

Filtro de tela (tipo nº HR 6944)

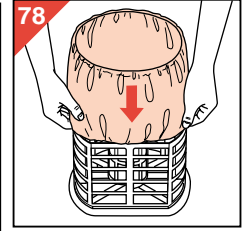
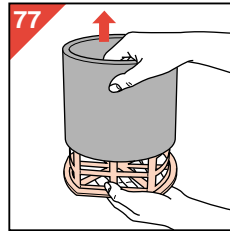

Para aspirar hojas, virutas de madera, etc., es aconsejable colocar este filtro en lugar del filtro de espuma.

Simplemente, pueden deslizarlo por encima de la unidad flotante (figs. 77, 78).

En este caso, no coloquen una bolsa de papel para el polvo.

Números de tipo y de Servicio
(para pedir accesorios nuevos y / o extra)

Accesorio	Aplicación	Descripción	Nº de tipo (Nº de Servicio)
Conjunto de succión "Hobby"	Uso al aire libre, cuartos de trabajo.	Conjunto : Manguera y tubos de succión de 54 mm de diámetro y boquillas especiales.	HR 6955
Bolsas para polvo tipo "Athena".	Bolsas para polvo (de 2 capas de papel) para el polvo normal del hogar. (Uso en seco)	Conjunto: 4 bolsas para polvo + 1 filtro protector del motor + 1 microfiltro	HR 6947 (4822 015 70058)
Filtro de tela	Colocar sobre la unidad flotante. (Para aspirar materiales más gruesos en seco o en húmedo)	2 filtros (bajo número de tipo) o 1 filtro (bajo número de servicio)	HR 6944 (4822 466 93298)
Microfiltro	Filtra el aire.	Conjunto: 3 filtros.	HR 6932 (4822 015 70056)
Champú	Añadir al agua para limpiar alfombras	1 botella	HR 6965 (4822 390 80176)
Boquilla "Turbo"	Para lograr una limpieza extra, cepilla la alfombra mientras es aspirada. (Uso en seco)	1 boquilla.	HR 6974 ó HR 6974 D (4822 479 50059)
Boquilla cepillo para parquet	Para lograr una 1 limpieza extra, cepilla los suelos duros (parquet, material sintético, etc) mientras son aspirados. (Uso en seco)	1 boquilla.	HR 6943
Filtro de espuma	Colocar sobre la unidad flotante. (Uso en seco)	1 filtro.	4822 480 40242
Adaptador 3 acciones para suelos duros	Para limpiar suelos duros (Uso en seco)	1 adaptador	HR 6982 (4822 479 70079)
Boquilla para tapicería	Para limpiar con champú muebles, tapicería, etc.	1 boquilla.	4822 479 60116
Difusor	Para uso en mojado (Limpieza con champú, aspirar líquidos)	1 difusor	4822 466 62588

- Para permitir a reciclagem, os plásticos do produto estão devidamente codificados.
- O cartão da embalagem foi feito de material reciclado e é perfeitamente adequado para reciclagem.



Importante

- Leia cuidadosamente estas instruções em conjunto com as ilustrações antes de utilizar o aparelho.
- **Antes da utilização com líquido (isto é, aspirar líquido e aplicar champô), nunca se esqueça de:**
 - retirar o micro-filtro e o saco de papel para o pó;
 - colocar o difusor encarnado e o flutuador no contentor.
- Antes de ligar a ficha na tomada, certifique-se de que a tensão da rede indicada na placa de características corresponde à tensão da rede de distribuição na área da sua casa. Encontrará a placa na parte inferior do motor.
- Não introduza a ficha do cabo de alimentação na tomada de parede antes de o aparelho estar completamente preparado para utilização. Assegure-se que as suas mãos e a ficha do cabo se encontram secas quando (des)liga o aspirador.
- Retire sempre a ficha da tomada de parede:
 - se o aspirador não funcionar convenientemente;
 - antes de o limpar;
 - antes de abrir o contentor.
- aspire apenas a seco se tiver sido colocado o saco de papel para o pó (tipo "Athena" HR 6947, código de serviço nº 4822 015 70058, para poeiras normais) ou o filtro (tipo HR 6944, código de serviço nº 4822 466 93298 para poeiras mais grossas).
- Nunca aspire pontas de cigarros nem cinzas (de cinzeiros ou lareiras) sem que estejam completamente apagadas e frias.
- Nunca aspire petróleo, terebentina, gasóleo, óleo de parafina ou outros líquidos inflamáveis ou explosivos. Não use o aspirador em salas com vapores explosivos (petróleo, solventes).
- Quando se aspiram cinzas, areia fina, cal, pó de cimento e substâncias idênticas, os poros do saco de papel podem ficar obstruídos. Neste caso, o saco do pó deverá, então, ser substituído, mesmo que ainda não se encontre cheio.
- Para substituição, use unicamente os sacos de papel especiais (tipo "Athena") que poderá adquirir no seu fornecedor.
- Nunca use o aspirador sem o filtro de protecção do motor.
- Nunca mergulhe o motor em água.
- O contentor pode ser limpo com um pano húmido.
- Nunca aponte o jacto de champô para fichas, tomadas ou aparelhos eléctricos.
- Ligue a bomba apenas quando o reservatório do champô estiver bem cheio, instalado e ligado, através dos dois tubos de champô. Desligue a bomba logo que o reservatório fique vazio. A bomba pode ficar danificada se trabalhar em seco!
- Mantenha o aspirador e o líquido de limpeza afastados do alcance das crianças.
- Depois da utilização, desligue sempre a ficha da tomada de parede.
- Sempre com ele vazio, limpe e seque o contentor depois de uma utilização com líquido. Deixe o aspirador a funcionar com ar limpo e seco durante um par de minutos, a fim de secar o interior dos tubos e da mangueira. (Ao fazer isto, evitará cheiros desagradáveis quando voltar a servir-se do aspirador. Além disso, também o saco de papel para o pó não ficará húmido).
- Não guarde a temperaturas abaixo dos 0° C para evitar congelação.

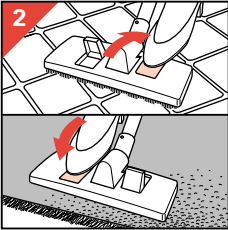
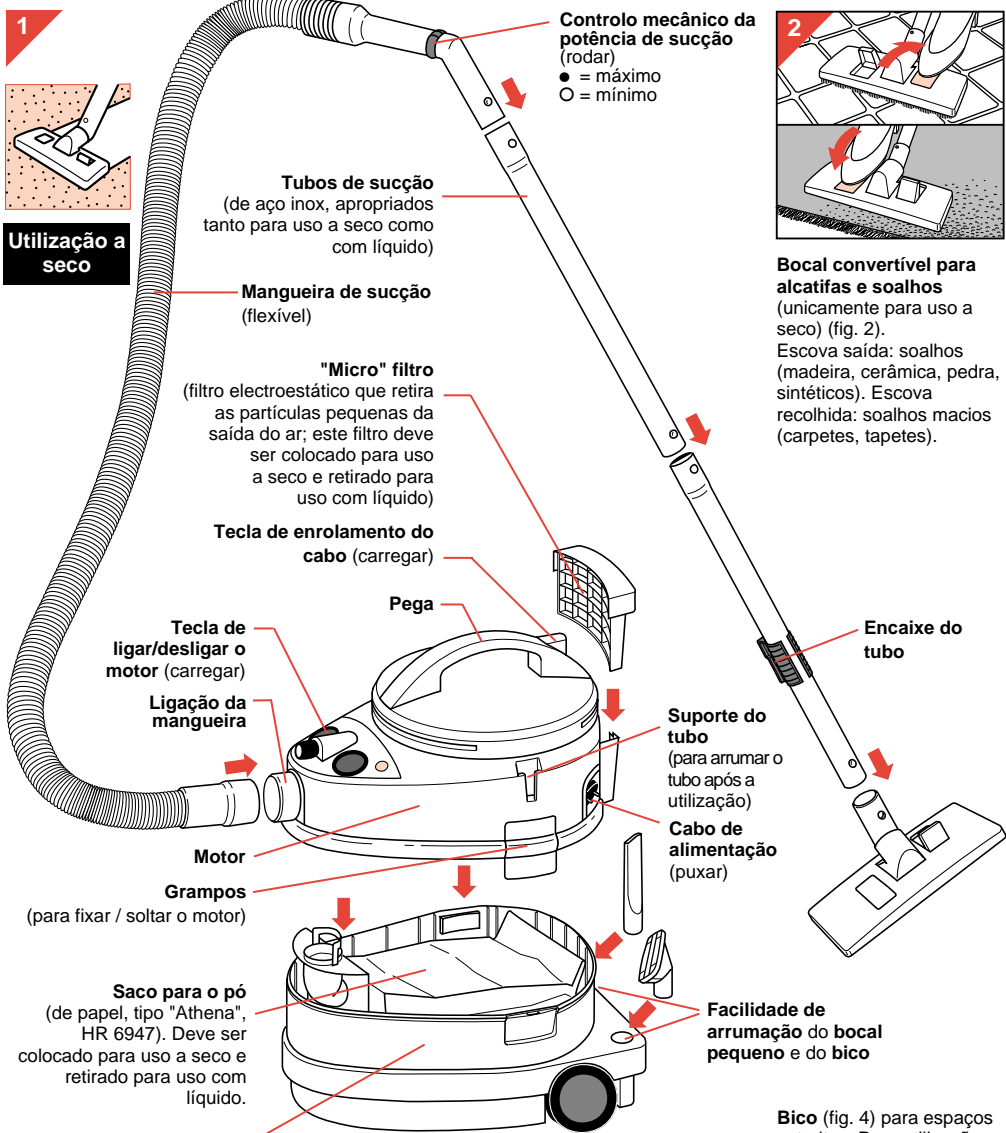

2

Bocal convertível para alcatifas e soalhos
(unicamente para uso a seco) (fig. 2).
Escova saída: soalhos (madeira, cerâmica, pedra, sintéticos). Escova recolhida: soalhos macios (carpetes, tapetes).

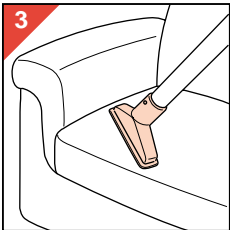

3

Bocal pequeno
com dois colectores (vermelhos) para o cotão (fig. 3). Especialmente apropriado para móveis, cortinados, tapeçarias. Unicamente para uso a seco

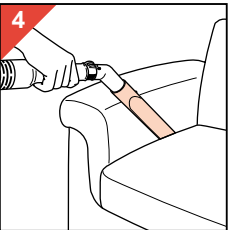

4

Bico (fig. 4) para espaços estreitos. Para utilização em seco ou com líquido

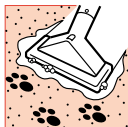
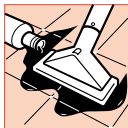

Utilização com líquido e com champô

Disparador do champô (preso: carregue para aplicar o champô)

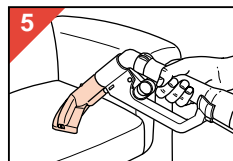

Bocal para estofos. Apropriado para utilização com líquido: aspirar líquido ou aplicar champô.

Grampos para fixar o tubo do champô à mangueira e aos tubos

Tubos do champô

Reservatório do champô (3 litros)

Ligações do tubo do champô

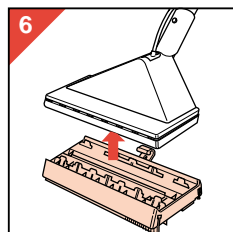

Bocal de injeção dupla de champô com prisão e adaptador de "3 Acções" para soalhos duros (escova, esponja e rodo) (fig. 6). Apropriado para utilização com líquido: aspirar líquidos ou aplicar champô.

Tecla de ligar / desligar a bomba do champô (carregar) com lâmpada piloto

Difusor. Colocar antes da utilização com líquido: aspiração de líquidos ou aplicação de champô. Retirar para utilização a seco.

Filtro de protecção do motor

Flutuador com filtro de espuma (Deve ser colocado para aspirar líquidos: protege o motor da água)

Líquido de limpeza Philips HR 6965

Preparação do seu Triathlon para utilização:

Geral

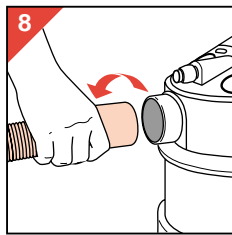
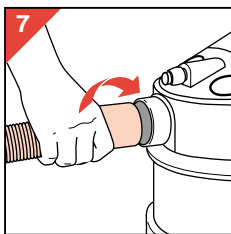

- **Colocação da mangueira:** rodando ligeiramente, introduza a extremidade da mangueira na abertura (fig. 7).
- **Para desligar:** rodando ligeiramente, puxe a extremidade da mangueira para fora da abertura (fig. 8).

- **Ligar os tubos e os bocais de aspiração:** carregue no botão de mola e introduza a extremidade mais estreita do tubo dentro do outro tubo ou escova. A mola prende dentro do orifício do tubo exterior (fig. 9).

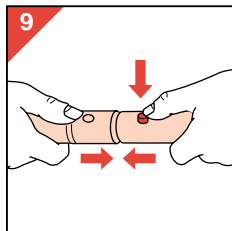

- **Para os separar:** carregue no botão de mola e puxe as peças em sentidos opostos.
- Prepare o aspirador para aspiração a seco ou para aspiração com líquido ou champô.
- **Antes de utilizar pela primeira vez: abra o contentor e retire o suporte para o saco do pó.**
(Para uso a seco: prenda e posicione o saco para o pó).

Aspirar a seco

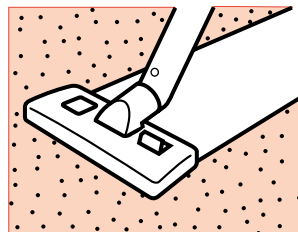

**Retire: o flutuador e o difusor.
Coloque: o Micro Filtro e o saco para o pó.**

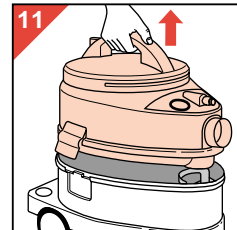

- Retire a ficha da tomada de parede
- Desprenda os grampos (fig. 10)
- Servindo-se da pega, levante o motor de dentro da caixa (fig. 11)

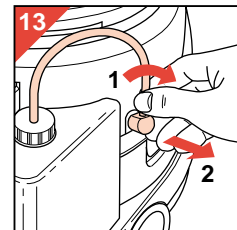
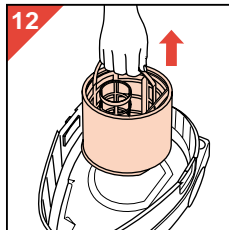

- Retire o flutuador (fig. 12)
- Desprenda o tubo do champô: rode no sentido dos ponteiros do relógio (1) e puxe (2) (fig. 13)
- Retire o depósito do champô (fig. 14)

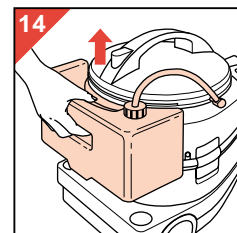

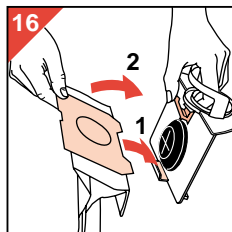
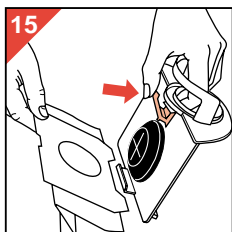

Para colocar um (novo) saco para o pó:

- Carregue e mantenha premido o botão vermelho quando colocar a parte da frente de cartão no suporte (fig. 15)
- Posicione em primeiro lugar a aresta do fundo (1). Carregue em seguida na aresta superior para a posicionar (2) (fig. 16). Verifique se os dois encaixes da placa da frente apontam para baixo e se a placa da frente fica pousada no encaixe do suporte.
- Faça deslizar o suporte com o saco para o pó para a sua posição, de maneira que o suporte seja sustentado pelos dois encaixes da caixa (fig. 17)

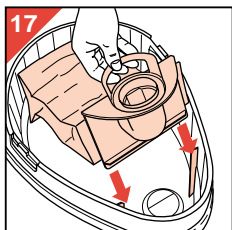

Para retirar o saco do pó (cheio):

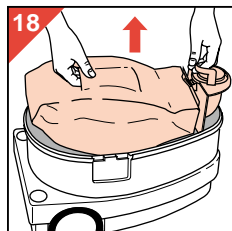

- Retire de dentro da caixa o suporte com o saco para o pó, mantendo o saco e o suporte seguros pelas pegas (fig. 18)
- Carregue e mantenha premido o botão vermelho, a fim de soltar a placa da frente (fig. 19). Deite fora o saco velho (fig. 20) e coloque um novo.

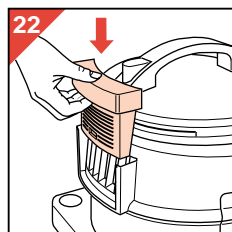
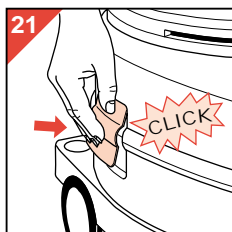
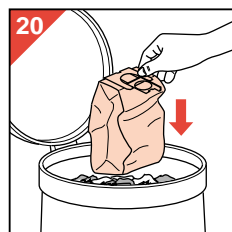

- Volte a colocar o motor no seu lugar e carregue nos grampos para o fixar ("Clique!") (fig. 21)
- Coloque o Micro Filtro no seu lugar (fig. 22)

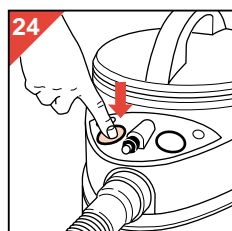
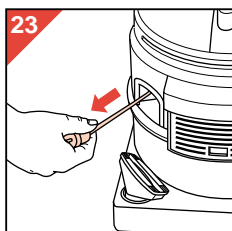

- Puxe a ficha do cabo de alimentação para fora do aparelho e introduza-a numa tomada de parede (fig. 23)
- Ligue o motor (fig. 24)

Sugestões para aspiração a seco

- O bocal convertível trabalha em toda a sua largura e aspira mesmo a partir das suas extremidades: por isso, é adequado na utilização ao longo das paredes, móveis e soleiras de porta.
- Use o bico para frinchas em aberturas estreitas e lugares de acesso difícil.
- O bocal pequeno é especialmente adequado para escadas, estofos, cortinados, etc. Os dois colectores de algodão ajudam-no a aspirar o algodão mais agarrado e os pêlos de animais. Desloque o bocal para a frente e para trás. Se for preciso, retire o algodão do bocal e depois volte a aspirar.
- O seu fornecedor tem disponível um bocal de escova turbo Philips (tipo HR 6974 ou HR 6974D, nº de serviço 4822 479 50059) e um bocal de escova para soalhos (tipo HR 6943) como acessórios extra. O bocal turbo é ideal para remover pêlos de animais, poeira e sujidades calcadas. O bocal de escova para soalhos é especialmente apropriado para soalhos duros (como parquet, ladrilhos, pisos sintéticos, cortiça).

Aspirar Líquido (água)

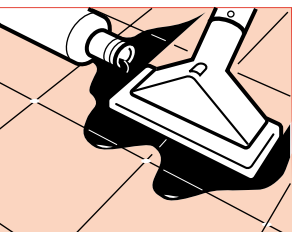

Retire: o saco de papel para o pó e o Micro Filtro.

Coloque: o flutuador e o difusor.

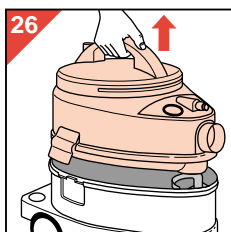

- Retire a ficha do cabo de alimentação da tomada de parede.
- Desprenda os grampos (fig. 25).
- Segurando pela pega, retire o motor de dentro da caixa (fig. 26).

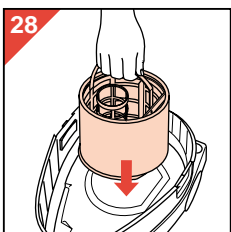
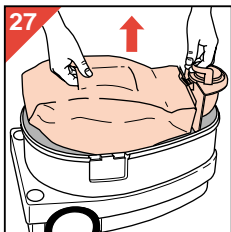

- Retire o saco de papel para o pó (fig. 27).
- Segurando pela pega, coloque o flutuador (fig. 28). Nota sobre a colocação correcta: devido à sua configuração, o flutuador apenas cabe numa única posição.

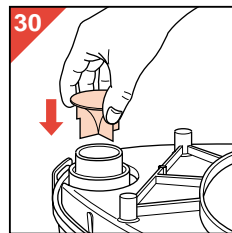
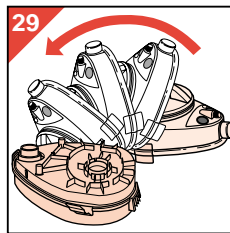

- Coloque o difusor (fig. 29, 30). (Tome atenção: não se esqueça de retirar o difusor antes da utilização a seco.)

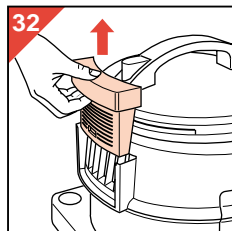
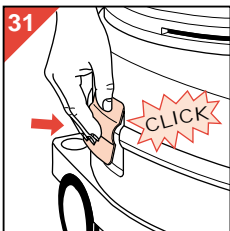

- Volte a colocar o motor e prenda-o com os grampos ("Clique!") (Fig. 31).
 - Retire o Micro Filtro (fig. 32).
- Tome atenção: o Micro Filtro deixará de exercer a sua função electrostática se ficar exposto à acção de uma humidade excessiva.*

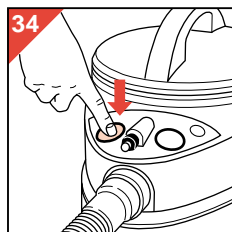
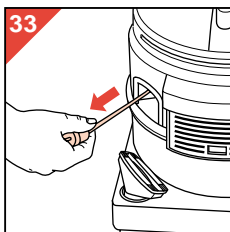

- Puxe a ficha do cabo de alimentação para fora do aspirador e introduza-a na tomada de parede (fig. 33).
- Ligue o aspirador (fig. 34).
- A fim de evitar uma inundação e para proteger o motor, o flutuador de forma redonda corta o fluxo de ar/água se o contentor estiver cheio (fig. 35).

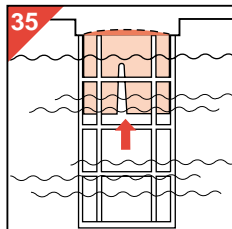

- Se isso acontecer, esvazie o contentor (fig. 36). Em seguida, poderá prosseguir.

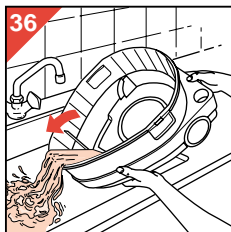

- **Cuidado:** Quando aspirar água a partir de um recipiente que esteja mais elevado do que o aspirador (por exemplo, um algeroz, uma cisterna), o sistema funcionará indubitavelmente como sifão. Em resultado, o contentor poderá ficar inundado (fig. 37).

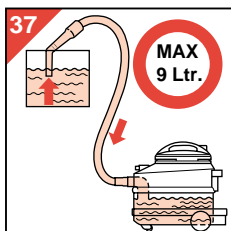

Para sua própria segurança, procure nunca exceder a capacidade máxima do contentor que é de

9 litros de água. Em intervalos regulares, levante o bocal de dentro da água, desligue o aspirador, retire a ficha da tomada de parede e esvazie o contentor.

Depois de ter aspirado líquido:

- Desligue o aspirador. Retire a ficha da tomada de parede. Esvazie, limpe e seque o contentor. Deixe o aspirador funcionar com ar seco durante um par de minutos, a fim de secar o interior dos tubos e do bocal.

Aplicar champô

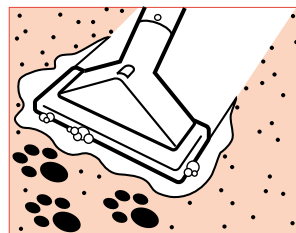

Retire: o saco de papel para o pó e o Micro Filtro.

Coloque: o flutuador, o difusor, o depósito do champô (cheio), o bocal de escova de Dupla Injecção e o disparador de champô.

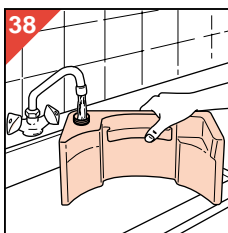

- Prepare o aspirador como se indica em "Aspirar líquidos" (isto é, na secção anterior).
- Encha o reservatório do champô com água fria (fig. 38).
- Junte uma tampa de medida do líquido de limpeza do reservatório cheio (3 litros) (fig. 39).

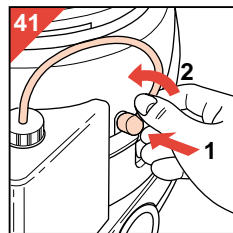
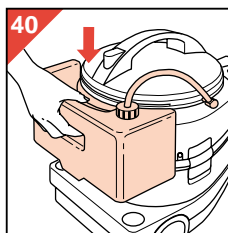

- Coloque o reservatório do champô (fig. 40).
- Aplique o tubo curto do champô ao tubo do aspirador. Introduza (1) e rode no sentido oposto ao dos ponteiros do relógio (2) (fig. 41).

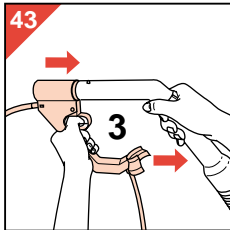
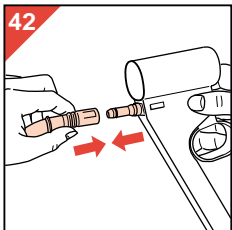

- Fixe o disparador do champô na pega da mangueira (fig. 42, 43).

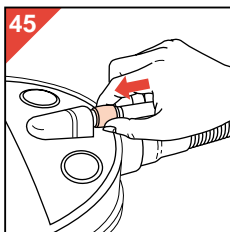
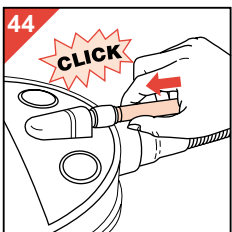

- Introduza com firmeza a ponta do tubo comprido do champô na ligação do aspirador ("Clique!") (fig. 44). Para soltar: carregue no anel em direcção ao aspirador (fig. 45).

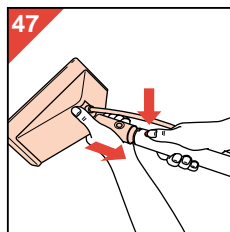
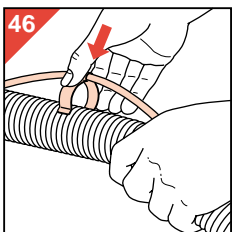

- Prenda o tubo comprido do champô à mangueira flexível de sucção e aos tubos de aspiração, por meio dos grampos (fig. 46).
- Coloque o bocal de Dupla Injecção (fig. 47). O aparelho fica agora preparado para superfícies macias (carpetes, tapetes).

- Se quiser ter o bocal junto à mão (por exemplo, para limpar escadas, estofos, tapeçarias), pode ligar directamente o bocal à mangueira. Prenda o excesso de comprimento do tubo do champô com um grampo (fig. 48).

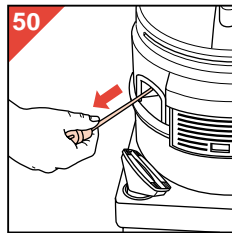
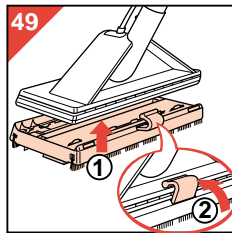
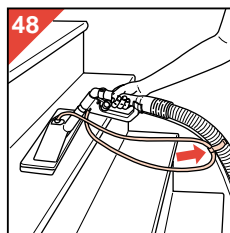

- Para soalhos rijos (ladrilhos, tijoleira, pedra, sintético), prenda o limpador de "3 Acções" no seu lugar (fig. 49). Não se esqueça de prender o limpador.

- Puxe a ficha do cabo de alimentação para fora do aspirador e introduza-a na tomada de parede (fig. 50).

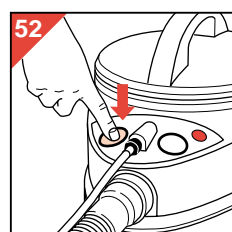
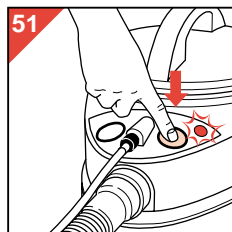

- Ligue a bomba em primeiro lugar (fig. 51) e a seguir o motor (fig. 52).

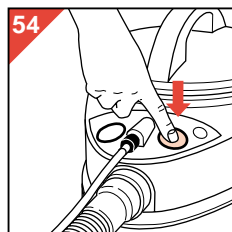
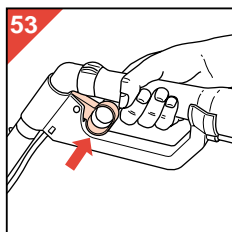

- O champô é aplicado apertando o disparador na pega do tubo (fig. 53).

- Comece a aplicar o champô o mais longe possível da porta. A partir daí, trabalhe em direcção à porta. Em complemento de uma faixa, comece uma nova faixa com uma ligeira sobreposição. Desta maneira, toda a área poderá ser coberta, faixa a faixa. Se ainda existirem rastros de líquido na faixa limpa, estas áreas podem ser limpas de novo mas assegure-se de que o comando do disparador esteja solto!

- Depois da aplicação do champô, solte o disparador e desligue a bomba (fig. 54). Deixe o motor a funcionar.

- Suspensa o bocal ao alto e deixe o aspirador funcionar só com ar durante algum tempo, a fim de secar o interior da mangueira de sucção e dos tubos (fig. 55).
- Desligue o motor.

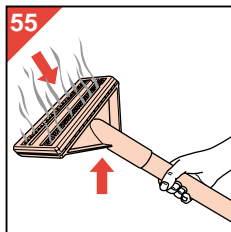

Aplicação de champô em carpetes: Três Técnicas

Dependendo do grau de sujidade, poderá escolher (e combinar!) as três seguintes técnicas de aplicação de champô em carpetes:

“Freshening” (limpeza ligeira)

Se a sua carpete (ou partes dela) necessitar simplesmente de uma ligeira limpeza, não precisará de aplicar muito champô. Será, com certeza, suficiente aplicá-lo apenas durante a primeira passagem em direcção a si. Solte, então, o disparador e desloque o bocal um par de vezes sobre a área tratada sem aplicar mais champô.

“Deep cleaning” (limpeza profunda)

Para uma melhor penetração na carpete mais suja (ou em partes dela), desloque o bocal um par de vezes sobre a área tratada enquanto, ao mesmo tempo, vai aplicando o champô.

“Extra thorough cleaning” (limpeza extra completa)

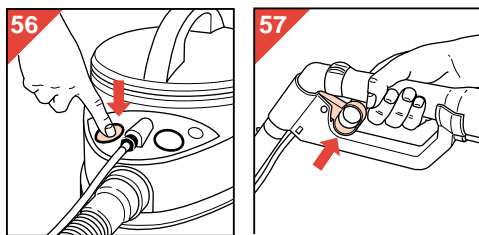

Para uma limpeza extra completa (áreas extremamente sujas, manchas difíceis), desligue o motor (fig. 56) enquanto deixa a bomba a funcionar.

Use o disparador para aplicar o champô (fig. 57). Deixe o champô actuar nessa secção durante alguns minutos. Tome cuidado para não aplicar demasiado champô, porque poderá afectar a carpete.

Sugestões para aplicar o champô em carpetes

- Nunca aplique champô em superfícies que não sejam resistentes à água. (Quando tiver dúvidas, consulte o fornecedor).
- Não aplique champô em carpetes de fabrico delicado, feitas à mão ou de pouca resistência.
- Teste primeiro a firmeza das cores da sua carpete, deitando um pouco da solução de limpeza num tecido branco e esfregando-o num pedaço da carpete que esteja, habitualmente, tapado. Se não aparecerem indícios de tinta no tecido, poderá concluir que as cores da sua carpete são resistentes. No entanto, se a tinta ficar no tecido, não aplique champô nessa carpete. Se tiver dúvidas, contacte um fornecedor especializado.
- Antes de aplicar champô na sua carpete, aspire completamente toda a área.
- Para uma melhor e mais rápida secagem, deverá arejar a sala durante e após a aplicação do champô.
- Deixe a carpete secar bem antes de voltar a pisá-la: numa limpeza ligeira necessitará, normalmente, de hora e meia para secar, enquanto que uma limpeza mais profunda requer, aproximadamente, duas horas. (Os tempos de secagem dependerão, naturalmente, da quantidade de champô aplicado, da temperatura, da humidade do ar e da ventilação.)
- Os bocais transparentes - o bico e o bocal para estofos - de Dupla Injecção, permitem avaliar, pela cor do champô extraído, se a sua carpete ou o seu soalho ficaram bem limpos.
- Depois de esvaziar e limpar o aspirador, poderá secar a mangueira de sucção e os tubos, aspirando ar durante um minuto. (fig. 55).

Técnica de aplicação do champô em Superfícies Rijas

O adaptador de "3 Acções" para soalhos rijos emprega três utensílios de limpeza doméstica:

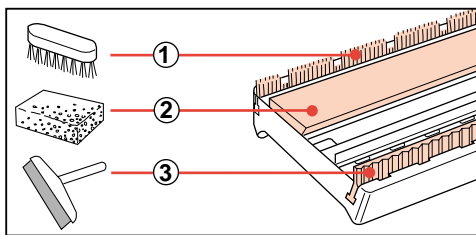

- ① uma escova (para soltar o pó agarrado ao chão);
- ② uma esponja (para espalhar e aplicar o champô);
- ③ um rodo (para apanhar o champô derramado no soalho, de maneira a poder ser aspirado).

- Não faça passagens muito compridas.

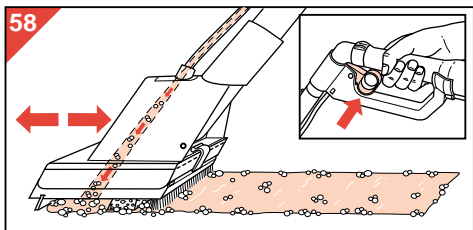

- Para uma limpeza eficiente, movimente o bocal para a frente e para trás (fig. 58), como faz normalmente com qualquer aspirador. Regra geral, é suficiente a aplicação do champô apenas quando desloca o bocal para a frente.

- Para secar o soalho, desloque o bocal, devagar, para trás. Mantenha a parte inferior plana em relação ao chão e não aplique champô. (fig. 59). A esponja húmida certamente que deixará um pouco de água nos sítios onde o soalho for irregular. Depressa evaporará.

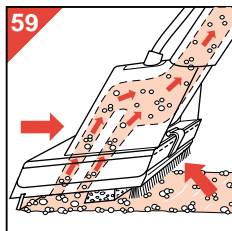

- Para uma remoção mais eficiente do champô, aconselhamos que siga a ilustração (fig. 60). Repare, por favor, na sobreposição das passagens e na faixa atravessada no final.

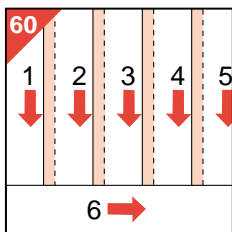

Aplicação de champô em estofos e tapeçarias

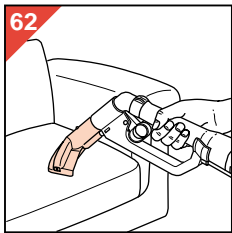
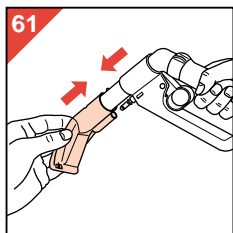

- Coloque o bocal para estofos ligado directamente à pega (fig. 61).
- Este bocal é muito apropriado para móveis, tapeçaria, cortinados, etc. (fig. 62).

Limpeza e manutenção

- Desligue o aspirador. Retire a ficha do cabo de alimentação da tomada de parede.

- Todas as peças do aspirador, incluindo o contentor, podem ser limpas com um pano húmido e, se for necessário, com algum detergente. No entanto, tenha cuidado para não entrar água dentro do motor!

- Pode enxaguar o flutuador com o filtro de espuma (fig. 63).

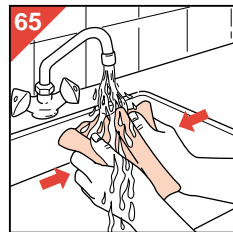
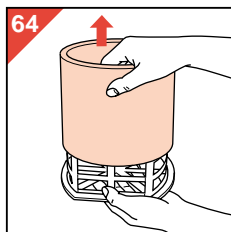
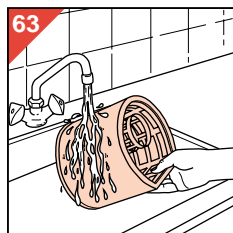

- Para garantir maior duração do filtro de espuma, é aconselhável retirá-lo cuidadosamente do flutuador (fig. 64) e lavá-lo separadamente à mão (fig. 65). Tenha em atenção: poderá espremer o filtro de espuma, mas nunca o torça!

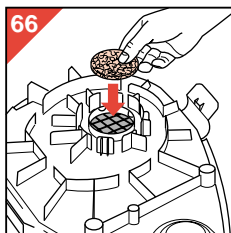

- O filtro de protecção do motor também pode ser retirado para limpeza (fig. 66) e enxaguado (fig. 67). Não se esqueça de voltar a colocar o filtro de protecção do motor!

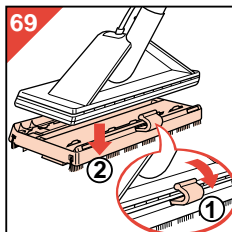
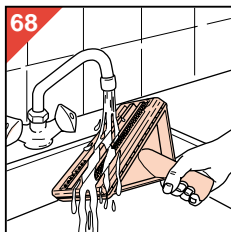

- Enxague o bocal de Dupla Injecção do champô (fig. 68). Pode retirar o acessório para superfícies rijas (fig. 69) e limpá-lo em separado.
- Encha o depósito com água limpa e morna, bombeie a água pelos dois tubos do champô para uma tina ou bacia. Os restos de champô não cristalizarão e não entupirão o interior dos tubos.

Sacos de papel de substituição

Os sacos de papel para substituição (conjuntos de 4, tipo "Athena") estão à venda no seu fornecedor. Peça-os, por favor, indicando a referência de tipo nº HR 6947 ou o código de serviço 4822 015 70058.

Tenha em atenção: Um novo filtro de protecção do motor e um novo Micro Filtro são fornecidos, gratuitamente, com cada embalagem original Philips de conjuntos de sacos de papel para o pó.

Substituição do filtro de protecção do motor

Substitua o filtro de protecção do motor (fig. 70) quando colocar o primeiro de um novo conjunto de sacos para o pó.

Nunca utilize o aspirador sem ter colocado o filtro de protecção do motor.

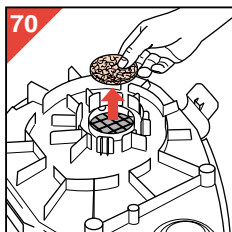

Substituição do Micro Filtro

Quando aspira a seco, o Micro Filtro electrostático purifica o ar extraído, retirando-lhe minúsculas partículas de poeira. Com o passar do tempo, a eficácia do filtro diminuirá.

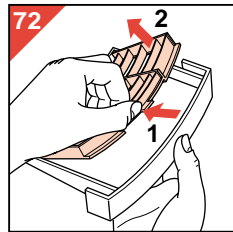
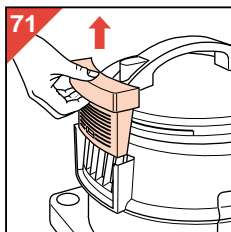

Normalmente, bastará substituir o Micro Filtro (fig. 71, 72) quando colocar o primeiro de um novo conjunto de sacos para o pó.

O indicador no suporte do Micro Filtro permanece branco. Se o filtro se tiver tornado notoriamente cinzento (fig. 73), poderá ser necessário substituir o filtro. Se houver casos de doenças de obstrução pulmonar ou de alergia (pólen, poeiras, etc.), poderá ser recomendável a substituição do filtro com maior frequência.

Por isso, existem conjuntos de Micro Filtros no seu fornecedor, sob a referência de tipo nº HR 6932 ou o nº de serviço 4822 015 70056.

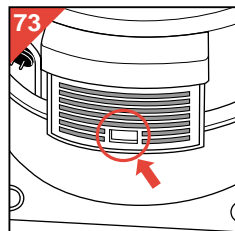

Líquido de Limpeza Philips

Os frascos do líquido de limpeza estão à venda no seu fornecedor. Indique, por favor, o tipo nº HR 6965 ou o código de serviço nº 4822 390 80176.

Substituição do filtro de espuma

Substitua o filtro de espuma se estiver danificado ou muito sujo. Existe no seu fornecedor sob a referência de tipo de serviço nº 4822 480 40242.

Substituição do cabo de alimentação

Se o cabo eléctrico deste aparelho se encontrar danificado, deverá ser substituído apenas pela Philips ou por um seu representante autorizado, uma vez que serão necessárias peças e/ou ferramentas especiais.

Arrumação

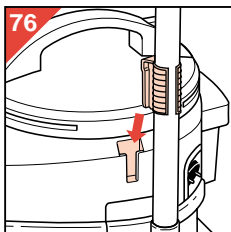
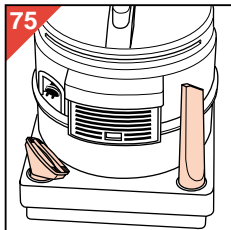
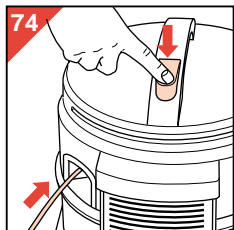

- Desligue o aspirador.
- Retire a ficha da tomada de parede.
- Carregue no botão do enrolador. O cabo de alimentação será enrolado automaticamente para dentro do aspirador (fig. 74).
- Os bocais pequenos podem ser guardados como se mostra na figura 75.
- O tubo pode ser encaixado no suporte (fig. 76).

Tome atenção: para evitar avarias no seu aspirador, o tubo soltar-se-á do suporte ou o suporte sairá do aparelho no caso de haver alguma pancada ou algum esticão violento do aspirador. Bastará, então, voltar a colocar o tubo ou o suporte.

Extras opcionais:

Conjunto de sucção "Hobby" (tipo nº HR 6955)

Para aplicações mais exigentes (exteriores, alpendres, áreas de lazer, oficinas), existe um conjunto de sucção de 54 mm de diâmetro (mangueira, tubos, bocais) como acessório extra. Estes utensílios possibilitam aspirar folhas, aparas de

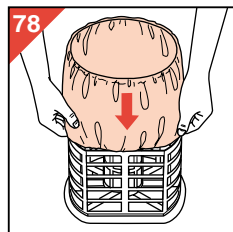
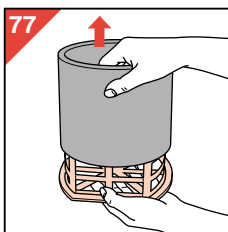

madeira, etc.

Filtro de pano (tipo nº HR 6944)

Para aspirar folhas,

Números de Tipo e de Serviço
(para encomendas de acessórios novos e/ou opcionais)

Acessório	Aplicação	Descrição	Nº de tipo (Nº de serviço)
Conjunto de sucção "Hobby"	Exteriores, oficinas de trabalho	Conjunto: mangueira e tubos de 54 mm ø bocais especiais	HR 6955
Sacos para pó tipo "Athena"	Sacos de papel (parede dupla) p/uso doméstico. Uso a seco.	Conjunto: 4 sacos + 1 filtro de protecção do motor + 1 Micro Filtro	HR 6947 (4822 015 70058)
Filtro de pano	Colocar no flutuador. (Uso a seco ou de poeiras mais grossas)	2 Filtros (por nº de tipo) ou 1 filtro (por nº de serviço)	HR 6944 (4822 466 93298)
Micro Filtro	Filtra o ar extraído	Conjunto: 3 peças	HR 6932 (4822 015 70056)
Champô	Adicionar na água para limpar carpetes	1 frasco	HR 6965 (4822 390 80176)
Bocal "Turbo"	Escova as carpetes enquanto aspira, para uma limpeza extra. (Uso a seco).	1 bocal	HR 6974 ou HR 6974D, (4822 479 50059)
Bocal de escova para soalhos	Escova soalhos rijos (parquet, sintético, etc.) enquanto aspira, para uma limpeza extra. (Uso a seco).	1 bocal	HR 6943
Filtro de espuma	Colocado no flutuador. (Uso c/líquido).	1 filtro	(4822 480 40242)
Adaptador de 3 Acções para superfícies rijas	Para limpeza de superfícies rijas. (Uso c/líquido)	1 adaptador	HR 6982 (4822 479 70069)
Bocal para estofos	Para escovagem de mobília tapeçarias, etc.	1 bocal	4822 479 60116
Difusor	Para utilização com líquido. (Aplicação de champô e aspiração de líquidos)	1 difusor	4822 466 62588

- Plastikdelene i dette produkt er mærket med henblik på genbrug.
- Papemballagen er ligeledes fremstillet af genbrugsmaterialer.



Vigtigt.

- Læs denne brugsanvisning grundigt igennem og kig på illustrationerne, før De tager støvsugeren i brug.
- **Før vådstøvsugning (d.v.s. opsugning af væsker og rensning med shampoo) skal De huske at:**
 - fjerne mikrofilteret og papirstøvposen;
 - sætte den røde skumdæmper og flydeenheden i beholderen.
- Kontrollér, at spændingsangivelsen på støvsugerens typeskilt svarer til den lokale netspænding. Typeskiltet er placeret på undersiden af motorenheden.
- Sæt ikke stikket i stikkontakten, før apparatet er helt klar til brug. Sørg for at hånden og stikket er helt tørre, før stikket sættes i eller udtages af stikkontakten.
- Træk altid stikket ud af stikkontakten:
 - hvis støvsugeren ikke virker, som den skal;
 - før De begynder at rengøre støvsugeren;
 - før De åbner til støv/vandbeholderen.
- Opsug kun tørre ting og støv, når der er isat papirpose (type "Athena" HR 6947, reservedelsnr. 4822 015 70058, til almindelig støvsugning) eller stoffilter (type HR 6944, reservedelsnr. 4822 466 93298, til grovere ting).
- Støvsug aldrig aske fra askebægre og ildsteder før asken er helt afkølet.
- Forsøg aldrig at opsuge benzin, terpentin, olie, petroleum eller andre brandbare og eksplosive væsker. Brug aldrig støvsugeren i rum med brandfarlige og eksplosive dampe (benzin, fortynder- og opløsningsmidler).
- Hvis De støvsuger aske, fint sand, kalkstøv, cementstøv eller lignende, kan papirstøvposens porer blive tilstoppede. Er dette tilfældet, skal støvposen udskiftes, også selvom den ikke er fyldt op endnu.
- Udskift kun støvposen med en original Philips papirstøvpose ("Athena"), som kan købes hos Deres forhandler.
- Brug aldrig støvsugeren uden motorbeskyttelsesfilter.
- Nedsænk aldrig motoren i vand.
- Beholderen kan rengøres med en fugtig klud.
- Pas på, ikke at sprøjte shampoo ind i stik, stikkontakter eller andre elektriske apparater.
- Tænd kun for pumpen, når væskebeholderen er fyldt, påsat og tilsluttet ved hjælp af de to tynde slanger. Sluk for pumpen, så snart beholderen er tom, da pumpen ellers risikerer at blive beskadiget.
- Hold støvsuger og renevæske udenfor børns rækkevidde.
- Sluk altid for støvsugeren, når De er færdig med at bruge den og træk stikket ud af stikkontakten.
- Efter vådstøvsugning skal De altid tømme, rengøre og tørre vandbeholderen. Lad støvsugeren køre i nogle minutter med tør luft, så rør og slanger tørrer indvendigt. Derved undgår De ubehagelig lugt næste gang, støvsugeren tages i brug, og at papirstøvposen bliver våd.
- For at undgå tilfrysning, må apparatet ikke opbevares ved temperaturer under 0°.

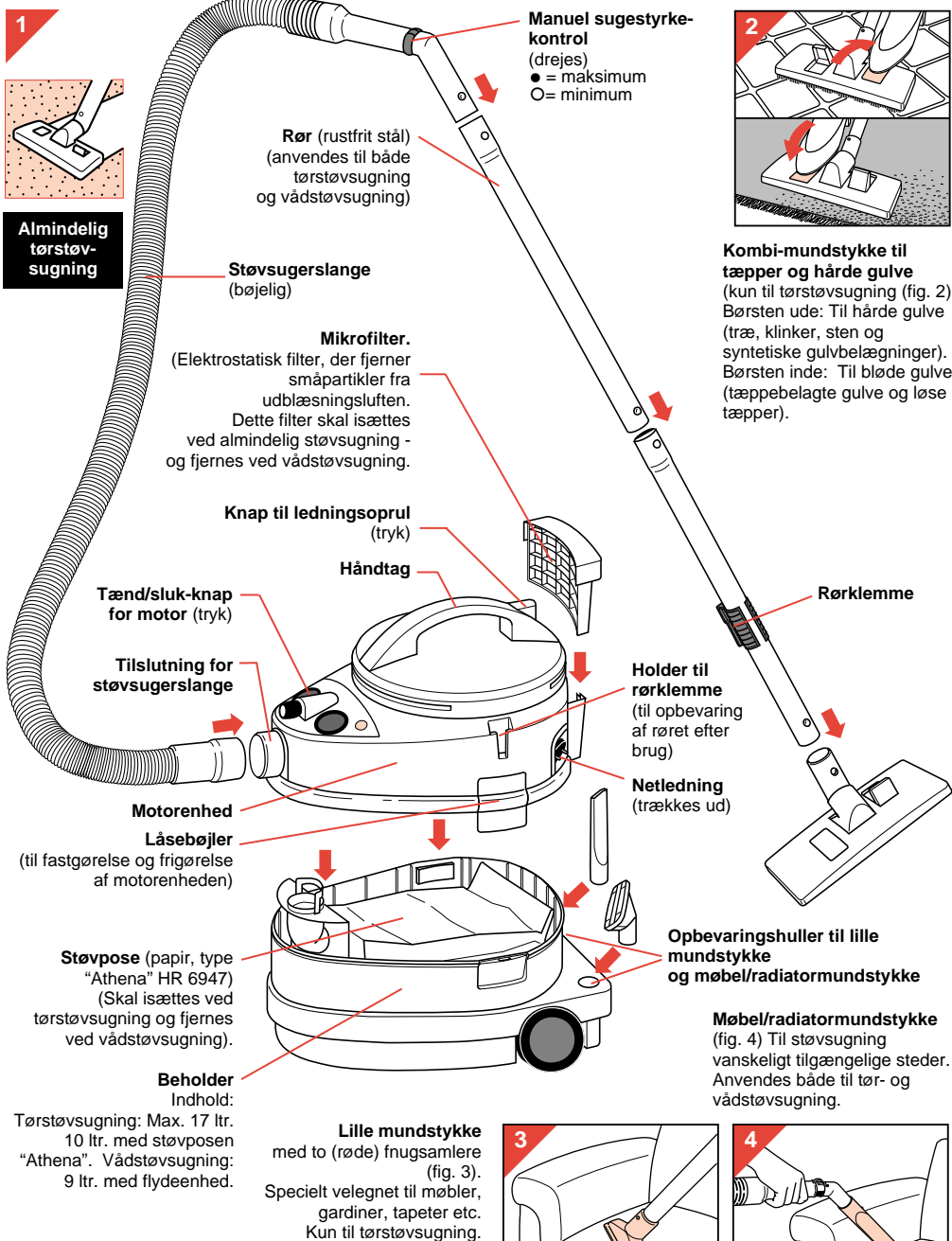

1

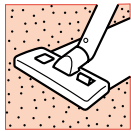

Almindelig tørstøvsugning

2

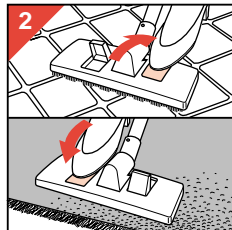

Kombi-mundstykke til tæpper og hårde gulve
(kun til tørstøvsugning (fig. 2). Børsten ude: Til hårde gulve (træ, klinker, sten og syntetiske gulvbelægninger). Børsten inde: Til bløde gulve (tæppebelagte gulve og løse tæpper).

3

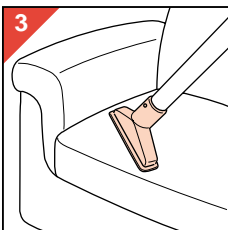

Lille mundstykke
med to (røde) frugsamlere (fig. 3). Specielt velegnet til møbler, gardiner, tapeter etc. Kun til tørstøvsugning.

4

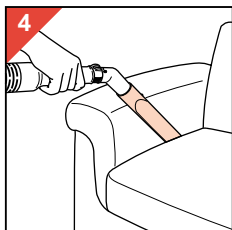

Møbel/radiator mundstykke
(fig. 4) Til støvsugning vanskeligt tilgængelige steder. Anvendes både til tør- og vådstøvsugning.

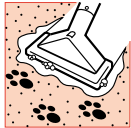
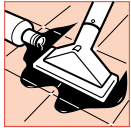

Vådstøvsugning og rensning med shampoo.

Håndtag for tilsætning af vand/shampoo
("Klikkes" på. Tryk for tilførsel af shampoo).

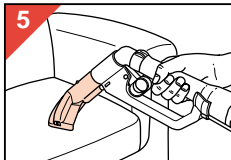

Møbelmundstykke
Velegnet til vådstøvsugning:
Opsuger både væske og shampoo.

Klemmer til montering af de tynde shampoo-slanger til støvsuger-slange og rør.

Tynde slanger til shampoo

Vand/shampoo-beholder (3 ltr.)

Tilslutning for shampoo-slange

Tænd/sluk-knap for shampoo-pumpe (tryk) med kontrollampe

Skumdæmper
Anbringes før vådstøvsugning:
Både ved opsugning af væske og shampoo.
Fjernes før tørstøvsugning.

Motorbeskyttelses-filter

Flydeenhed med skumgummifilter
(Skal isættes ved vådstøvsugning:
Beskytter motoren mod vand).

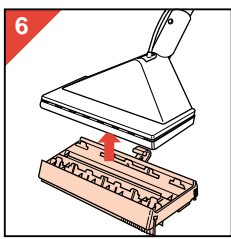

Vådmundstykke og tilhørende "Hard Floor Adapter" (børste, svamp og svaber) som "klikkes" på (fig. 6).
Anvendes til vådstøvsugning. Opsuger både væske og shampoo.

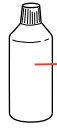
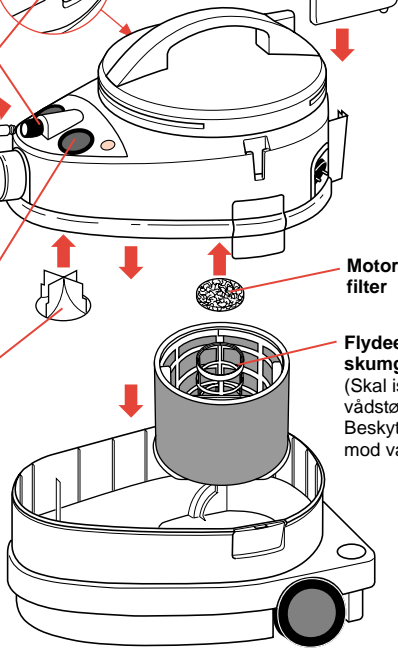

Philips renservæske
(type HR 6965)

Sådan gøres Deres "Triathlon"-støvsuger klar til brug.

Generelt.

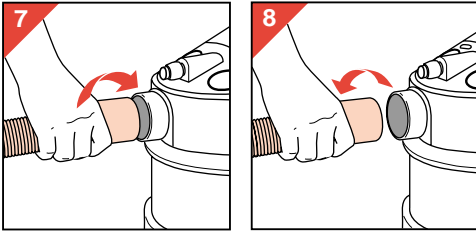

• Sådan tilsluttes støvsugerlangen:

- Drej lidt på slangen samtidig med at den sættes ind i tilslutningen på støvsugerens (fig. 7).

• Sådan aftages støvsugerlangen:

- Træk slangen ud af tilslutningen samtidig med, at den drejes lidt (fig. 8).

• Sådan samles rør og mundstykker:

- Tryk fjederknappen ind og sæt det tynde rørstykke ind i det tykke. Fjederknappen passer ind i hullet på det tykke rørstykke (fig. 9).

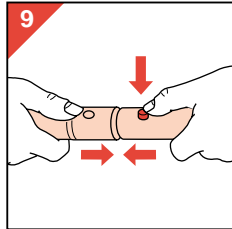

• Sådan adskilles rør og mundstykker:

- Tryk fjederknappen ind og træk delene fra hinanden.

- Støvsugerens klargøres enten til tørstøvsugning, opsugning af væsker eller til rensning med shampoo.

Inden De første gang tager støvsugerens i brug, skal beholderen åbnes og støvposeholderen tages ud.

(Ved tørstøvsugning: Isæt papirstøvposen i holderen).

Tørstøvsugning

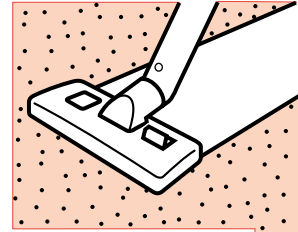

Udtag: Flydeenhed og skumdæmper Isæt : Mikrofilter og papirstøvepose.

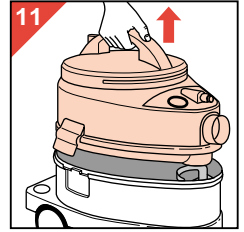
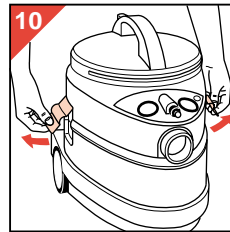

- Træk stikket ud af stikkontakten.
- Luk låsebøjlerne op (fig. 10).
- Tag fat i håndtaget og løft motorenheden op fra beholderen (fig.11).

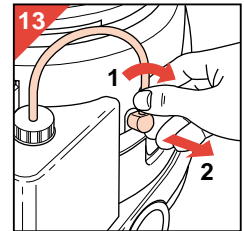
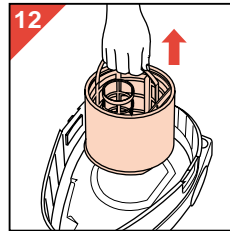

- Tag flydeenheden op (fig. 12)
- Tag shampoo-slangen af ved at dreje den højre om (1) og trække den ud (2) (fig. 13).
- Fjern shampoo-beholderen (fig. 14).

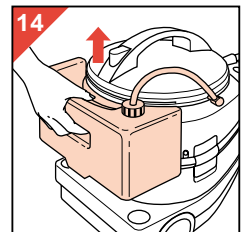

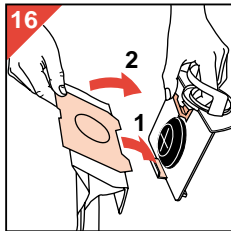
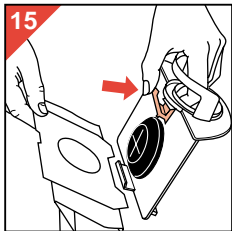

Sådan isættes en (ny) støvpose:

- Tryk den røde knap ind når støvposens papplade anbringes i holderen (fig. 15). Sæt først den nederste kant af pappladen på plads (1) og tryk derefter det øverste stykke på plads (2) og slip den røde knap (fig. 16). De to flapper på pappladen skal vende nedad og det lige stykke mellem flapperne skal hvile mod kantudspringet på støvposeholderens underside (fig. 17).

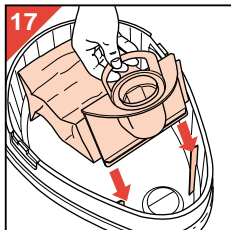

Udskiftning af en (fuld) støvpose:

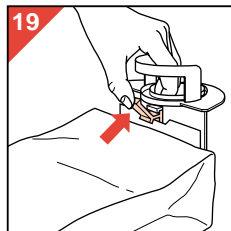
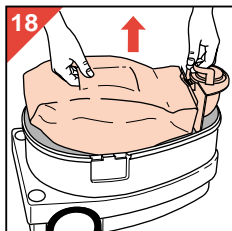

- Løft holderen med støvposen op ved hjælp af håndtagene på holder og støvpose (fig. 18).
- Tryk den røde knap ind, så støvposens papplade frigøres (fig. 19).
- Smid den fyldte støvpose i affaldsspanden (fig. 20) og isæt en ny støvpose.

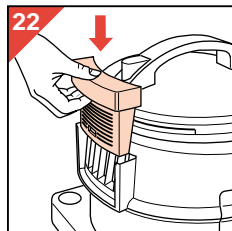
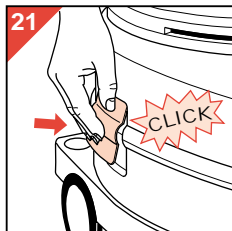
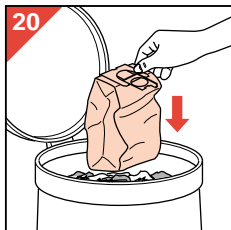

- Sæt motorenheden på plads igen og lås den fast med låsebøjlerne ("klik") (fig. 21).
- Sæt mikrofilteret på plads (fig. 22).

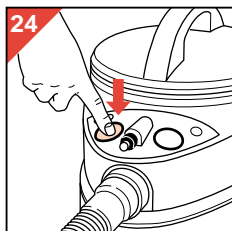
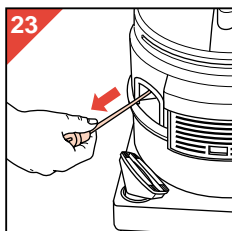

- Træk ledningen ud af støvsugeren og sæt stikket i stikkontakten (fig. 23).
- Tænd for støvsugeren (fig. 24).

Gode råd ved støvsugning.

- Kombi-mundstykket er effektivt i hele dets bredde og suger også fra siderne, så det er især velegnet til støvsugning langs sokler, møbler, paneler og dørtærskler.
- Brug det smalle mundstykke til støvsugning på snævre steder, og hvor det er svært at komme til.
- Det lille mundstykke er specielt velegnet til støvsugning af trapper, møbler, gardiner etc. Mundstykkets to frugsamlere gør det nemt at støvsuge fastsiddende frug og (dyre)hår. Bevæg blot mundstykket nogle gange frem og tilbage. Hvis der sætter sig frug eller hår fast på mundstykket, fjernes de med hånden og støvsuges op.
- Hos Deres forhandler kan De som ekstra tilbehør købe et specielt Philips "Turbo" børstemundstykke (type HR 6974 eller HR 6974D, reservedelsnr.4822 479 50059) og et specielt parketgulvs-mundstykke (type HR 6943). "Turbo" børstemundstykket er ideelt til støvsugning af (dyre)hår og nedtrådt støv og snavs. Parketgulvs-mundstykket er specielt velegnet til støvsugning af hårde overflader (f.eks. parketgulve, klinkegulve, gulve med syntetisk gulvbelægning samt korkgulve).

Vådstøvsugning, væske (vand)

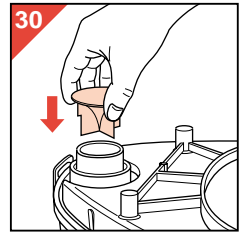
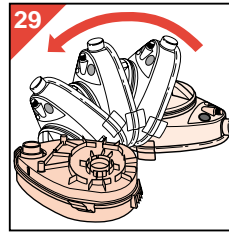
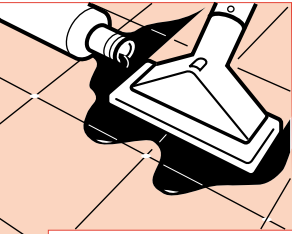

sidde på een måde.

Udtag: Papirstøvpose og mikrofilter.

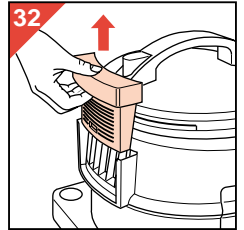
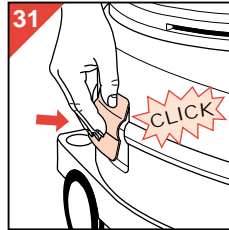
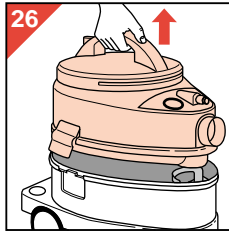
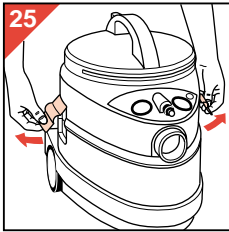

Isæt : Flydeenhed og skumdæmper.

- Træk stikket ud af stikkontakten.

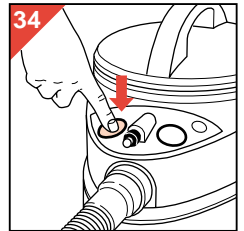
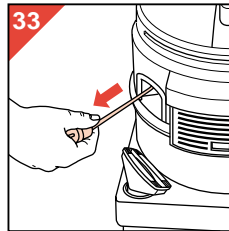
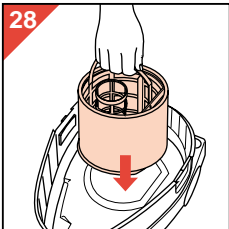
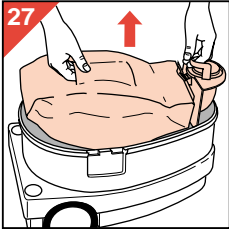

- Luk låsebøjlerne op (fig. 25).
- Hold i håndtaget og løft motorenheden op fra beholderen (fig. 26).
- Tag papirstøvposen (med holder) ud (fig. 27).
- Hold i flydeenhedens håndtag og sæt den ned i beholderen (fig. 28). Bemærk den korrekte placering: På grund af dens facon kan flydeenheden kun

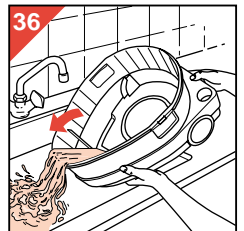
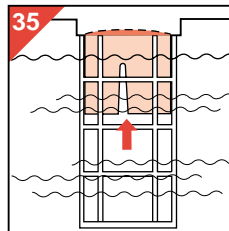

- Anbring skumdæmperen (fig. 29, 30) (Venligst bemærk: Husk altid at fjerne skumdæmperen igen før tørstøvsugning)
- Sæt motorenheden på plads igen og luk låsebøjlerne ("klik!") (fig. 31).

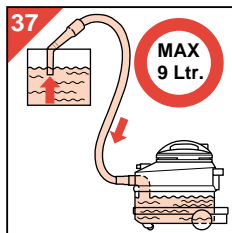

- Fjern mikrofilteret (fig. 32).

Bemærk: Mikrofilteret mister sin elektrostatiske virkning, hvis det udsættes for meget høj luftfugtighed.

- Træk netledningen ud af støvsugeren og sæt stikket i stikkontakten (fig. 33).
- Tænd for støvsugeren (fig. 34).
- For at beskytte motoren og undgå at beholderen løber over, vil den runde flyder lukke for luft/vandtilførslen, når beholderen er fuld (fig. 35).
- Når det sker, skal De tømme beholderen (fig. 36). Herefter kan støvsugning fortsættes.

Advarsel! Når De opsuger vand fra et bassin, der er højere placeret end selve støvsugeren (f.eks. tagrender, cisterner), vil systemet uundgåeligt fungere som en hævert. Det kan bevirke, at beholderen bliver overfyldt (fig. 37).

Af sikkerhedsmæssige grunde, må beholderens maksimale kapacitet på 9 ltr. vand aldrig overskrides.

Løft derfor med jævne mellemrum mundstykket op fra væsken, sluk for støvsugeren, tag stikket ud af stikkontakten og tøm beholderen.

Når De er færdig med at opsuge væske.

Sluk for støvsugeren. Tag stikket ud af stikkontakten. Tøm, rengør og tør beholderen. Lad støvsugeren køre med tør luft i nogle minutter for at tørre rør og slange indvendigt.

Gulvrensning med shampoo

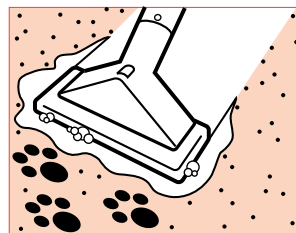

Udtag: Papirstøvpose og mikrofilter. Isæt/påsæt: Flydeenhed, skumdæmper, (fyldt) shampoobeholder, vådmundstykke og det øvrige tilbehør for tilsætning af vand/shampoo.

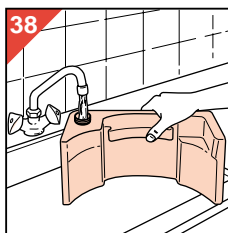

- Forbered støvsugeren til vådstøvsugning som beskrevet i tidligere afsnitt "Vådstøvsugning, væske (vand)".
- Fyld shampoobeholderen med koldt vand (3 liter) (fig. 38).
- Tilsæt 1 målebæger rensesvæske (fig. 39).

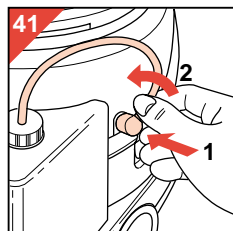
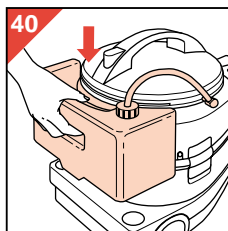

- Sæt shampoobeholderen på plads (fig. 40).
- Fastgør den korte væskeslange i tilslutningen på siden af støvsugeren. Tryk den ind (1) og drej den venstre om (2) (fig. 41).

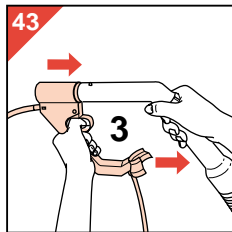
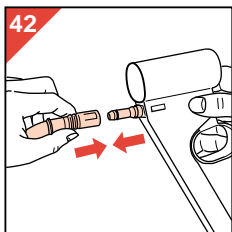

- Sæt håndtaget for tilsætning af vand/shampoo fast på støvsugerslangens håndgreb (fig. 42, 43).

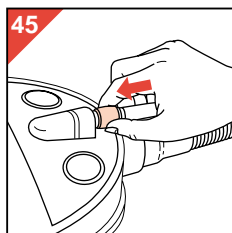
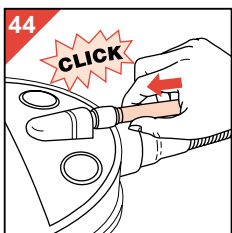

- Fastgør den lange væskeslange til tilslutningen foroven på fronten af støvsugeren ("klik") (fig. 44).

- Slangen frigøres igen ved at trykke ringen ind mod støvsugeren (fig. 45).

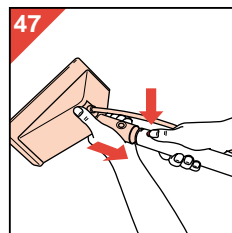
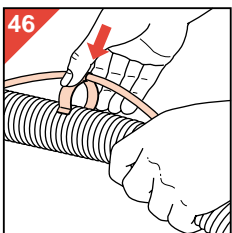

- Fastgør den lange væskeslange til støvsugerslange og rør ved hjælp af klemmerne (fig. 46).

- Sæt vådmundstykket på enden af røret (fig. 47). Støvsugeren er nu klar til rensning af **bløde gulvbelægninger** (alle slags gulvtæpper).

- Vådmundstykket kan også sættes direkte på støvsugerslangen (f.eks. ved rensning af trapper, polstrede møbler og tapeter). Sæt den overskydende væskeslange fast med en klemme (fig. 48).

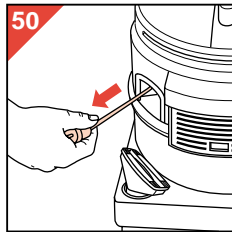
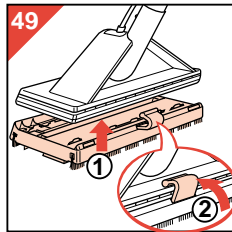
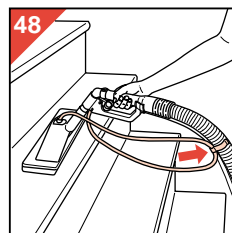

- Ved rengøring af **hårde gulve** (fliser, klinker, sten, syntetiske belægninger) klemmes "Hard Floor Adapteren" på under vådmundstykket (fig. 49). Husk at fastgøre adapteren med klipsen.

- Træk netledningen ud af støvsugeren og sæt den i stikkontakten (fig. 50).

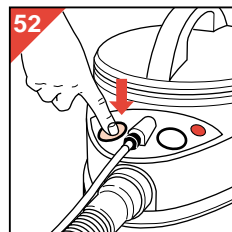
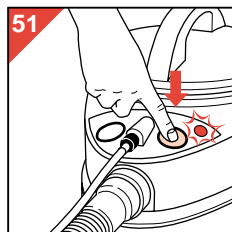

- Tænd først for pumpen (fig. 51) og dernæst for motoren (fig. 52).

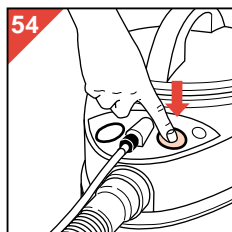
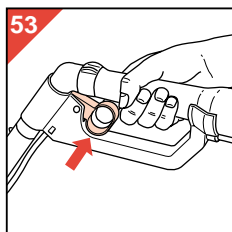

- Shampoo tilføres ved at trykke på udløseren i håndtaget (fig. 53).

- Begynd med at påføre shampoo så langt væk fra døren som muligt og arbejd Dem derefter hen mod døren.

Når en bane er færdig, fortsættes med den næste - men med lidt overlappning af den foregående bane. På den måde bearbejdes hele arealet stribe for stribe.

Hvis der er spor af væske tilbage på en renses stribe, vådstøvsuges området igen **uden** at tilføre shampoo.

- Når rensningen er færdig, slippes håndtaget for tilsætning af shampoo, og pumpen slukkes (fig. 54). Lad motoren fortsætte med at køre.

Hold mundstykket opad og lad støvsugeren køre lidt med luft alene før at tørre støvsugerslange og rør indvendigt (fig. 55).
- Sluk motoren.

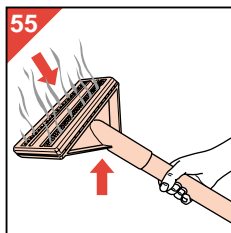

Gode råd ved tæpperensning.

- Rens aldrig gulve, der ikke kan tåle vand. (Hvis De er i tvivl, tilrådes det, at kontakte forhandleren af gulvet).
- Rens ikke ægte, håndvævede eller ikke-lys/farvægte tæpper.
- Kontrollér tæppets farvægthed ved at komme en smule tæpperens på en hvid klud og gnid det på et stykke af tæppet, der normalt er skjult. Hvis der ikke kommer farve på kluden, må det antages, at tæppet er farvægte. Viser der sig derimod farvestof på kluden, skal De ikke rense tæppet. Hvis De er i tvivl, kontaktes en fagmand.
- Støvsug altid hele området grundigt før tæpperensningen.
- Sørg for, at rummet er godt ventileret både under og efter tæpperensningen. Det giver en bedre og hurtigere tørring.
- Lad altid tæppet tørre helt, inden De begynder at gå på det igen.
"Opriskede" områder er almindeligvis 1 time om at tørre, hvorimod "dybde-rensede" områder kræver mindst 2 timer.
(Tørretiden afhænger naturligvis af, hvor meget shampoo der er påført, temperatur, luftfugtighed og ventilation).
- Ved at se på farven af den opsugede shampoo i det gennemsigtige vådmundstykke og møbelmundstykket kan det ses, om tæppet, møblet eller gulvet er blevet rent.
- Efter De har tømt og rengjort støvsugeren, kan De tørre slange og rør indvendigt ved at suge luft ind i ca. 1 min. (fig. 55).

Tæpperensning: Tre muligheder.

Afhængig af graden af tilsmudsning kan De vælge (og kombinere) følgende tre muligheder:

"Opriskning". Hvis Deres tæppe (eller dele af det) blot trænger til en let "opriskning", skal der ikke påføres ret meget shampoo. Det vil normalt være tilstrækkeligt kun at tilføje shampoo ved det første strøg imod Dem selv. Stop derefter tilførslen af shampoo og bevæg mundstykket et par gange frem og tilbage over det område, der behandles, uden yderligere shampoo.

"Dybde-rensning"

Hvis tæppet (eller dele af det) er meget tilsmudset, er det nødvendigt, at shampoo'en trænger godt ned i tæppet. Påfør derfor shampoo hele tiden samtidig med, at mundstykket trækkes flere gange frem og tilbage over det område, der skal renses.

"Ekstra grundig rensning"

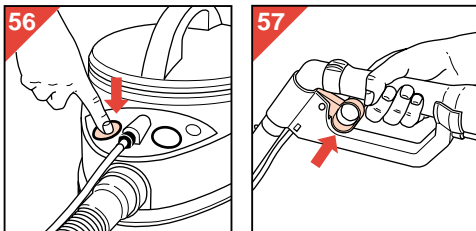

Ved ekstra grundig rensning (meget snavsede områder og umedgørlige pletter) slukkes for motoren (fig. 56), men lad pumpen køre videre. Påfør shampoo (fig. 57) og lad den virke i nogle minutter.

Kom dog aldrig så meget shampoo på, at det kan beskadige tæppet.

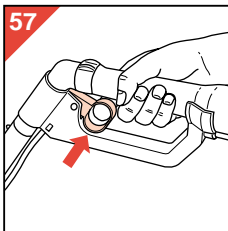

Rensning af hårde gulve.

"Hard Floor Adapteren" til vådmundstykket indeholder 3 kendte rengøringsværktøjer:

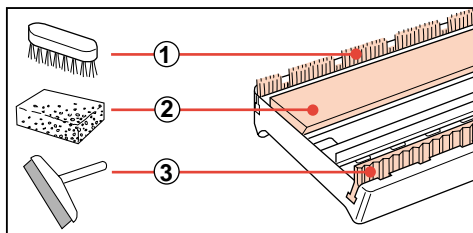

- ① **En børste** (til at frigøre fastsiddende snavs fra gulvet).
- ② **En svamp** (til at sprede og indgnide shampoo'en).
- ③ **En svaber** (til at samle den brugte shampoo, så den kan suges op igen).

Rengøring og vedligeholdelse.

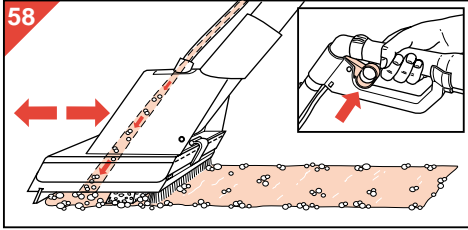

- Brug ikke for lange strøg.
- Til effektiv rengøring bevæges mundstykket blot frem og tilbage (fig. 58), som ved almindelig støvsugning. Normalt er det tilstrækkeligt at påføre shampoo, når mundstykket bevæges fremad.
- Når gulvet skal tørres, bevæges mundstykket blot langsomt tilbage. Sørg for, at det nu kun er svaberen, der rører gulvet og undlad at tilsætte shampoo (fig. 59).

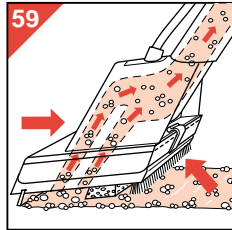

Det kan ikke undgås, at den våde svamp efterlader en smule vand, der hvor gulvet eventuelt er lidt ujævnt, men dette vil hurtigt fordampe.

- For den mest effektive opsamling af shampoo, anbefales det at følge fremgangsmåden som vist i fig. 60. Venligst bemærk, hvordan banerne overlapper hinanden, og at den sidste bane foretages på den anden led.

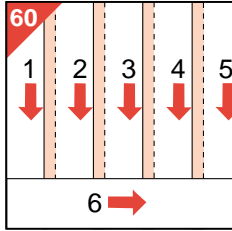

- Sluk for støvsugeren og træk stikket ud af stikkontakten.

- Alle de udvendige dele på støvsugeren og beholderen kan rengøres med en fugtig klud - eventuelt tilsat lidt rengøringsmiddel. Pas på, at der ikke kommer vand ind i motorenheden!

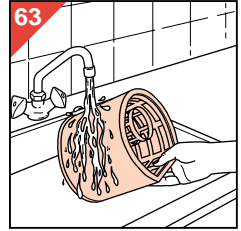

- Skyl flydeenhed og skumgummifilter under vandhanen (fig. 63).

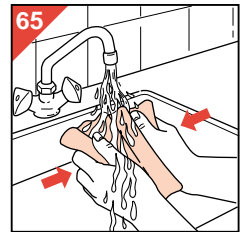
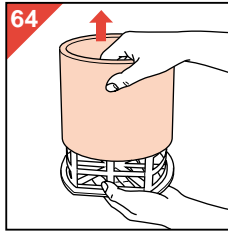

For at sikre skumgummifilteret længst mulig levetid, anbefales det, at tage det forsigtigt ud af flydeenheden (fig. 64) og vaske det i hånden (fig. 65).

Bemærk: De må godt trykke vandet ud af skumgummifilteret, men det må aldrig vrides!

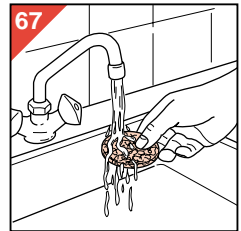
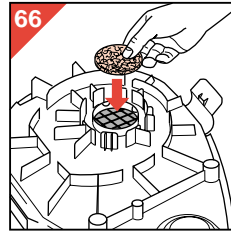

- Motorbeskyttelsesfilteret kan også tages ud (fig. 66) og skylles rent under vandhanen (fig. 67).

Glem aldrig at sætte filteret på plads igen!

Shampoo-rensning af: Møbler og vægge

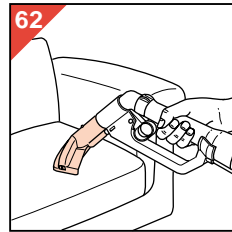
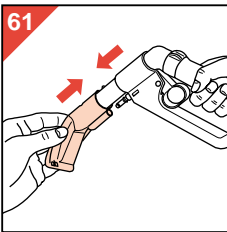

- Sæt møbelmundstykket fast direkte på håndgrebet (fig. 61).
- Dette mundstykke er særdeles velegnet til shampoo-rensning af møbler, tapeter, gardiner etc. (fig. 62).

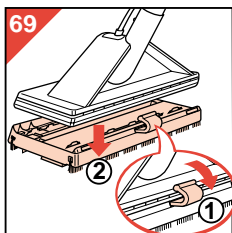
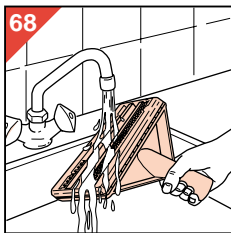

- Vådmundstykket skylles af under vandhanen (fig. 68). "Hard Floor Adapteren" kan tages af og vaskes separat fig. 69).
- Fyld vandbeholderen med rent, lunkent vand. Pump vandet ud (i f.eks. vask eller toilet) gennem de 2 shampoo-tilførselsslanger. Dette vil forhindre eventuelle shampooester i at krystallisere og tilstoppe slangerne.

Nye støvposer.

Nye støvposer kan købes hos Deres forhandler i pakker med 4 poser - model "Athena", type HR 6947 (reservedelsnr. 4822 015 70058).

Venligst bemærk: Med hver pakke Philips papirstøvposer medfølger gratis et nyt motorbeskyttelsesfilter samt et mikrofilter.

Sådan udskiftes motorbeskyttelsesfilteret.

Det anbefales at udskifte motorbeskyttelsesfilteret (fig. 70), hver gang De tager hul på en ny pakke papirstøvposer.

Brug aldrig støvsugeren uden motorbeskyttelsesfilter!

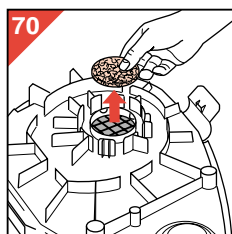

Sådan udskiftes mikrofilteret.

Når De bruger Deres "Triathlon"-støvsuger til almindelig støvsugning, renser det elektrostatiske mikrofilter udblæsningsluften for mikroskopiske støvpartikler. Filterets effektivitet reduceres i tidens løb.

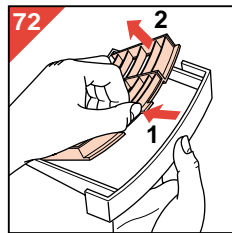
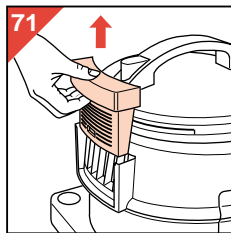

Normalt er det tilstrækkeligt at udskifte mikrofilteret (fig. 71 og 72), hver gang der tages hul på en ny pakke papirstøvposer.

Fra nyt, er mikrofilteret hvidt.

Hvis filteret imidlertid bliver gråligt (fig. 73), kan det være nødvendigt at fremskynde udskiftningen.

I forbindelse med luftvejsproblemer eller allergi overfor pollen, støv etc., tilrådes det at udskifte mikrofilteret noget oftere.

Ekstra mikrofiltre kan købes hos Deres Philips forhandler under type nr. HR 6932 (reservedelsnr. 4822 015 70056).

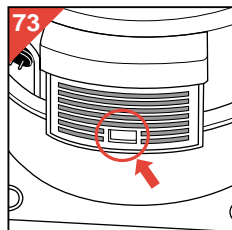

Philips renevæske.

Ekstra renevæske kan købes hos forhandleren under type nr. HR 6965 (reservedelsnr. 4822 390 80176).

Nyt skumgummifilter.

Skumgummifilteret skal udskiftes, hvis det er meget snavset eller beskadiget. Fås hos forhandleren under reservedelsnr. 4822 480 40242.

Udskiftning af netledningen.

Hvis støvsugerens netledning bliver beskadiget, skal De enten henvende Dem til Deres forhandler eller til Philips, da der skal anvendes specialværktøj og/eller specielle dele til udskiftning af ledningen.

Opbevaring af støvsugeren.

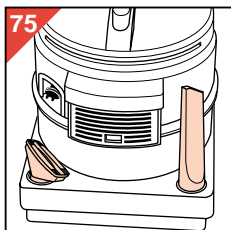
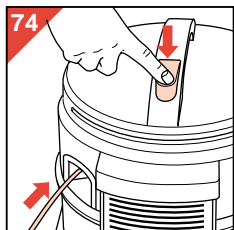

- Sluk for støvsugeren.
- Træk stikket ud af stikkontakten. Tryk på knappen for ledningsoprul, så ledningen rulles automatisk ind i støvsugeren (fig. 74).
- De små mundstykker kan opbevares som vist i fig. 75.

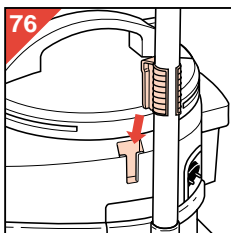

- Røret kan sættes på plads i holderen til rørklemmen (fig. 76).

Bemærk: Ved et hårdt stød eller slag frigøres røret fra rørklemmen - eller rørklemmen bliver frigjort fra støvsugeren for at hindre, at apparatet beskadiges. Hvis dette sker, skal De blot sætte rør eller rørklemme tilbage på plads igen.

Ekstra tilbehør:

“Hobby”-sæt (type nr. HR 6955).

Til mere krævende opgaver (udendørs, i redskabsrum, hobbyrum etc.) kan De hos Deres forhandler købe et 54 mm tilbehørssæt (slange, rør, mundstykker), som gør det muligt at støvsuge blade, savsmuld, træspåner etc.

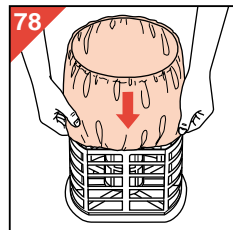
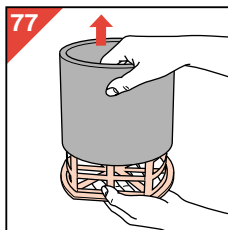
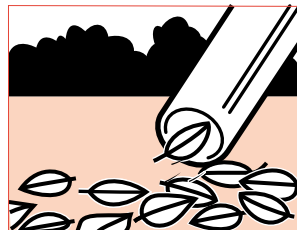

Stoffilter (type nr. HR 6944).

Ved støvsugning af blade, savsmuld, træspåner etc. tilrådes det at sætte dette filter i støvsugeren istedet for skumgummifilteret. Det sættes blot ned over flydeenheden i stedet for skumgummifilteret (fig. 77, 78). I dette tilfælde skal der ikke bruges en papirstøvpose.

Type- og reservedelsnumre
(ved køb af nyt og/eller ekstra tilbehør)

Tilbehør	Anvendelse	Beskrivelse	Typenummer
"Hobby"-sæt	Udendørs brug, redskabsrum	Sæt: 54 mm Ø støvsuger-slange og rør, plus specielle mundstykker	HR 6955
Støvposer	Papirstøvposer (2-lags) til almindelig indendørs tørstøvsugning)	4 støvposer + 1 motorbeskyttelsesfilter + 1 mikrofilter	HR 6947 (4822 015 70058)
Stoffilter	Sættes på flydeenheden (Til grovere støvsugning af tørt/fugtigt materiale)	2 stk. (under typenummer) eller 1 stk. (under typenummer)	HR 6944 (4822 466 93298)
Mikrofilter	Renser udblæsningsluften	1 pakke á 3 stk.	HR 6932 (4822 015 70056)
Shampoo	Tilsættes vand ved tæpperensning	1 flaske	HR 6965 (4822 390 80176)
"Turbo" børstemundstykke	Børster tæpper grundigt op samtidig med at de støvsuges. (Alm. tørstøvsugning)	1 stk.	HR 6974 eller HR 6974D, (4822 479 50059)
Parket-børstemundstykke	Til ekstra grundig støvsugning af hårde gulve (parket, syntetiske belægninger etc.) (Alm. tørstøvsugning).	1 stk.	HR 6943
Skumgummifilter	Sættes på flydeenheden (Vådstøvsugning)	1 stk.	(4822 480 40242)
Vådmundstykke, incl. "Hard Floor Adapter"	Til rengøring af af hårde gulve (Vådstøvsugning)	1 stk.	HR 6982 (4822 479 70069)
Møbelmundstykke	Til shampoo-rens af møbler, tapeter o.lign.	1 stk.	4822 479 60116
Skumdæmper	Til vådstøvsugning (Ved brug af shampoo og opsugning af væske)	1 stk.	4822 466 62588

- For resirkulasjon er plasten på produktet kodet.
- Kartongemballasjen er laget av resirkulert materiale og er fullstendig egnet for resirkulering.



Viktig

- Les denne bruksanvisningen sammen med illustrasjonene nøye før apparatet tas i bruk.
- Før støvsugeren brukes til fuktige oppgaver (f.eks. oppsuging av væsker og sjamponering), glem aldri
 - å fjerne Mikrofilter og papir støvpose;
 - plasser den røde luftsprederen og våtfilteret med ventilen på plass i beholderen.
- Før apparatet kobles til for første gang kontroller at nettspenningen på typeplaten stemmer overens med nettspenningen i Deres hjem. De vil finne typeplaten i beholderen på undersiden av motordelen.
- Koble ikke apparatet til lysnettet før apparatet er helt klart til bruk. Forsikre Dem om at dine hender og nettpluggen er tørre ved til/fra-kobling av apparatet.
- Trekk alltid ut nettpluggen:
 - hvis apparatet ikke fungerer tilfredsstillende.
 - før rengjøring av apparatet.
 - før åpning av beholderen.
- Støvsug bare tørre partikler og støv hvis papir støvpose (Type "Athena" HR 6947, servicenr. 4822 015 70058, for normalt støv) eller tøyfilter (HR 6944, servicenr. 4822 466 93298, for grovere støv) er isatt.
- Støvsug aldri aske (fra askebeuger og ildsteder) før den er helt kald.
- Støvsug aldri bensin, terpentin, diesel, parafin eller andre brennbare eller eksplosive væsker. Bruk ikke apparatet i rom med eksplosive gasser (bensin, tynner eller oppløsningsmidler).
- Ved støvsuging av aske, fin sand, leire, sementstøv etc., kan porene i støvposen bli tilstoppet. Dette vil hindre luftpassasjen. Følgelig må støvposen byttes, muligens lenge før den er full.
- Bruk bare de spesielle papir støvposene (Type "Athena") som er tilgjengelig hos Deres forhandler.
- Bruk aldri støvsugeren uten motorbeskyttelses filter.
- Dypp aldri motorenheten i vann.
- Beholderen kan rengjøres med en fuktig klut.
- Spray aldri sjampo på plugger, støpsler eller elektriske apparater.
- Slå bare på pumpen hvis sjampobeholderen er fylt, satt på plass og tilkoblet ved hjelp av de to sjampo-slangene. Slå av pumpen så snart beholderen er tom. Pumpen kan ødelegges hvis den kjøres tørr.
- Oppbevar apparatet og rengjøringsmiddel på et barnesikkert sted.
- Etter bruk slå alltid av apparatet og trekk ut nettleidingen.
- Tøm, rengjør og tørk alltid beholderen etter at den er blitt brukt til vått bruk. La apparatet gå med tørr ren luft i noen minutter for å tørke innsiden av rør og slang. (Ved å gjøre dette hindres ubehagelig lukt neste gang De bruker støvsugeren. Det hindrer også at støvposen blir fuktig).
- Oppbevar ikke støvsugeren ved temperaturer lavere enn 0° C for å hindre frysing.

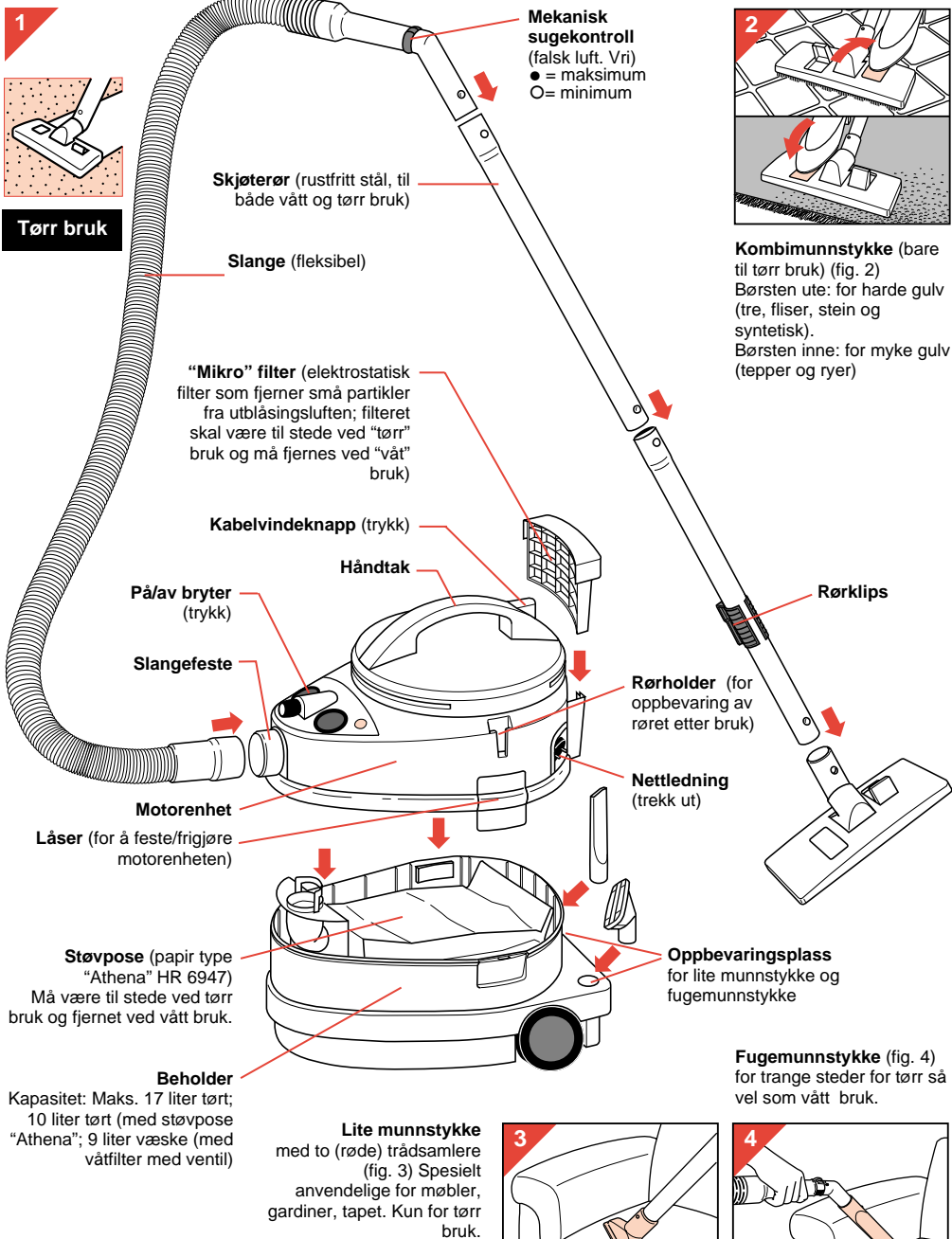

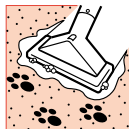
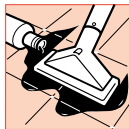

Vått bruk og sjamponering

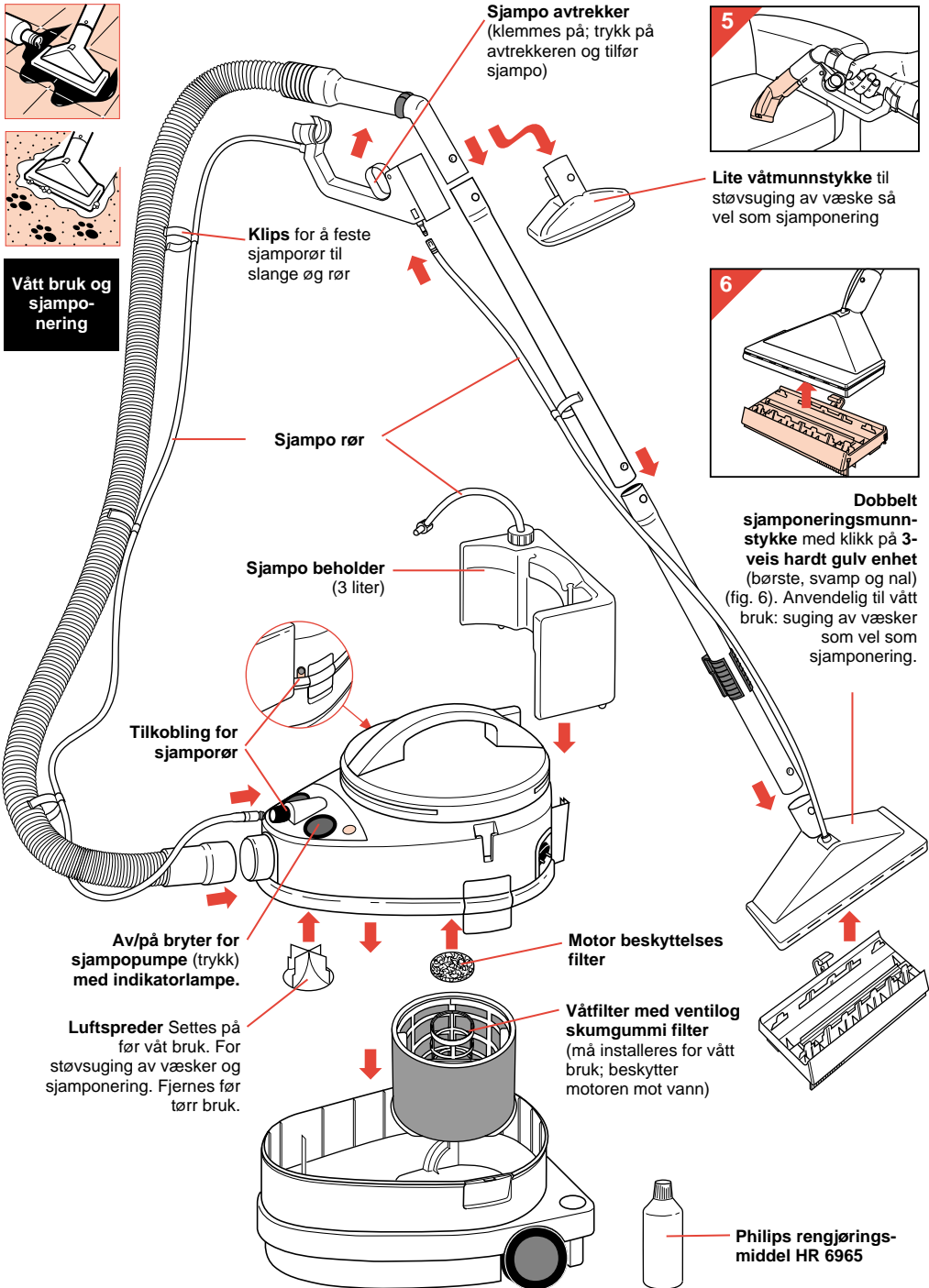

Sjampo avtrekker
(klemmes på; trykk på avtrekkeren og tilfør sjampo)

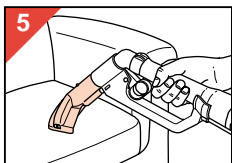

Lite våtmunnstykke til støvsuging av væske så vel som sjamponering

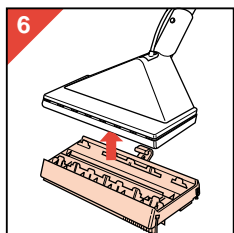

Dobbelt sjamponeringsmunnstykke med klikk på 3-veis hardt gulv enhet (børste, svamp og nal) (fig. 6). Anvendelig til vått bruk: suging av væsker som vel som sjamponering.

Klips for å feste sjamporør til slange og rør

Sjampo rør

Sjampo beholder
(3 liter)

Tilkobling for sjamporør

Av/på bryter for sjampopumpe (trykk med indikatorlampe).

Luftspreader Settes på før våt bruk. For støvsuging av væsker og sjamponering. Fjernes før tørr bruk.

Motor beskyttelses filter

Våtfilter med ventilog skumgummi filter (må installeres for vått bruk; beskytter motoren mot vann)

Philips rengjøringsmiddel HR 6965

Klargjøring av Deres Triathlon før bruk:

Generelt

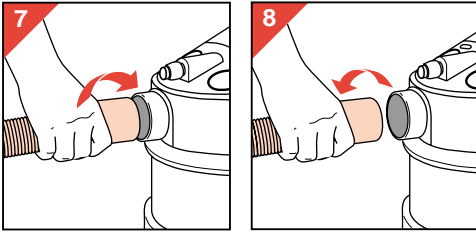

- **Tilkobling av slangen:** Vri forsiktig, sett enden av slangen inn i slangefestet (fig. 7).

Frakobling: Vri forsiktig, trekk slangen ut av slangefestet (fig. 8).

- **Tilkobling av rørene og munnstykkene:**

Trykk inn den fjærbelastede knappen og sett den smale røreheten i det andre røret. Fjærbryteren passer inn i åpningen (fig. 9).

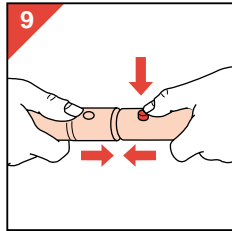

Frakobling: Trykk inn fjærbryteren og trekk rørene fra hverandre.

- Klargjøring av støvsugeren for enten tørr støvsuging, for suging av væsker eller for sjamponering.

Før første gangs bruk: Åpne beholder og fjern støvposeholderen. (for tørr bruk plasser og fest støvposen).

Tørr støvsuging

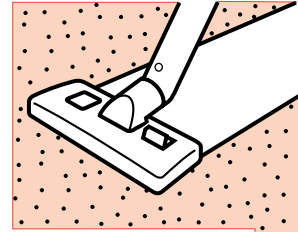

Fjern våtfilteret med ventil og luftspreaderen. Sett inn Mikro filter og papir støvpose.

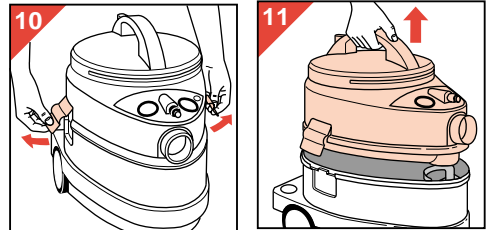

- Trekk ut nettledningen fra stikkkontakten.
- Frigjør motor-låsene (fig. 10).
- Bruk håndtaket, løft motorenheten fra beholderen (fig. 11).

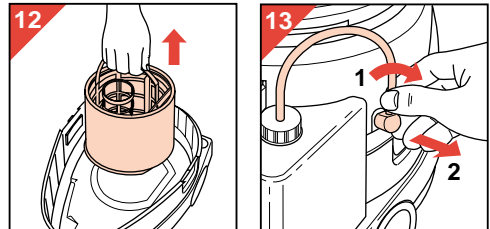

- Fjern våtfilteret med ventil (fig. 12).
- Frigjør sjamporørene: vri med klokka (1) og trekk ut (2) (fig. 13).
- Fjern sjampo-beholderen (fig. 14).

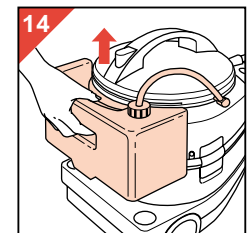

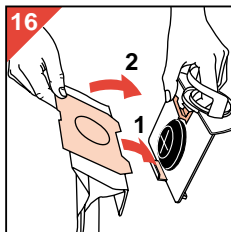
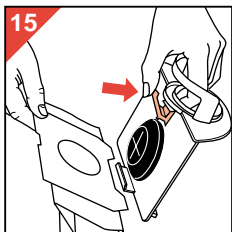

Innsetting av (ny) støvpose

- Press og hold den røde knappen inne mens front-platen i papp plasseres i holderen (fig. 15).
- Plasser først nedre del (1). Press så topp-kanten på plass (2) (fig. 16). Forsikre Dem om at de to hakkene peker nedover og at frontplaten hviler på kanten av holderen.
- Tre holderen med støvpose på plass slik at holderen blir støttet av de to kantene i beholderen (fig. 17).

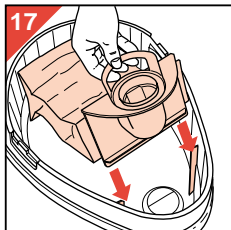

Fjerning av (full) støvpose

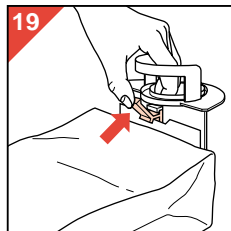
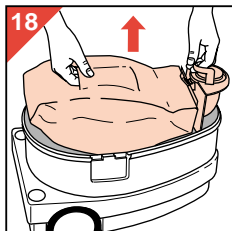

- Løft holderen med støvposen fra beholderen, hold støvposen og holderen i håndtakene (fig. 18).
- Trykk og hold den røde knappen for å frigjøre frontplaten (fig. 19). Kast den gamle støvposen (fig. 20) og sett inn en ny støvpose.

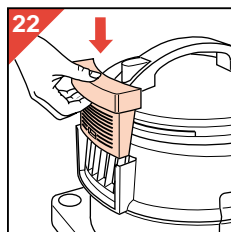
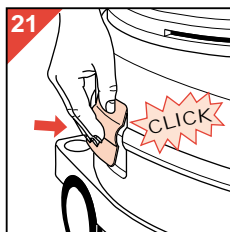
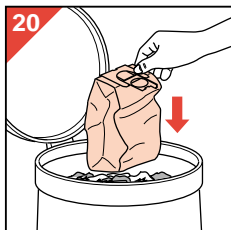

- Sett motorenheten på plass og trykk klemmene fast ("klikk") (fig. 21).
- Sett mikrofilteret på plass (fig. 22).

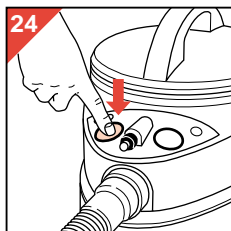
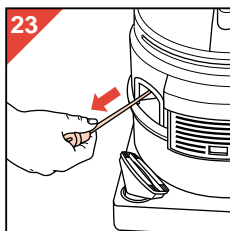

- Trekk ut nettleidingen fra støvsugeren og sett den i stikkontakten (fig. 23).
- Slå på apparatet (fig. 24).

Tips for tørr støvsuging

- Kombimunnstykket er aktivt over hele bredden og det støvsuger til og med fra sidene: derfor er det meget anvendelig til å brukes langs lister, møbler og terskeler.
- Bruk fugemunnstykket for smale åpninger og på steder der det er vanskelig å komme til.
- Det lille munnstykket er spesielt anvendelig for trapper, møbler, gardiner etc. De to trådsamlerne hjelper Dem til å fange opp støv og (dyre)-hår. Beveg bare munnstykket frem og tilbake. Hvis nødvendig fjern støv fra munnstykket med hånden og la det suges inn.
- Philips turbomunnstykke (Type HR 6974 eller HR 6974 D, servicenr. 4822 479 50059) og parkettmunnstykket (Type HR 6943) er tilgjengelig som ekstrautstyr fra Deres forhandler. Turbobørsten er ideell for å fjerne (dyre)-hår og inntrådd støv og skitt. Parkettmunnstykket er spesielt anvendelig for harde gulv (slik som parkett, fliser, syntetiske gulv og kork).

Støvsuging av væske (vann)

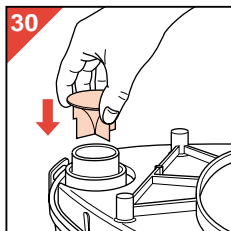
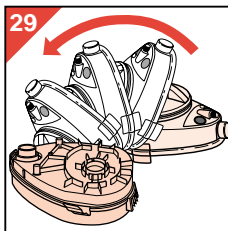
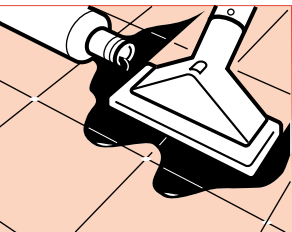

NB! På grunn av sin form vil våtfilteret med ventil bare passe i en posisjon.

Fjern papirstøvposen og mikrofilteret.

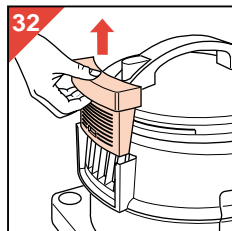
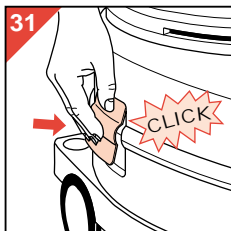
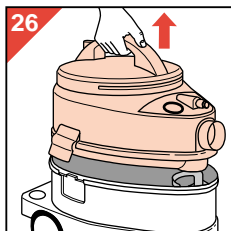

Sett inn våtfilteret med ventil og luftsprederen.

Trekk ut

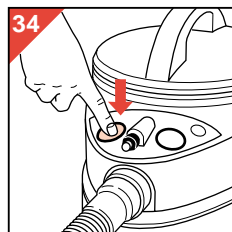
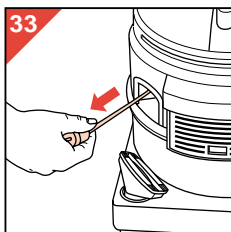
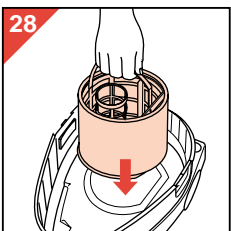
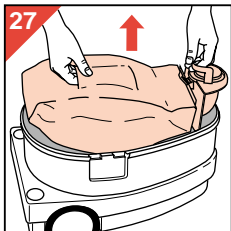

nettledningen fra stikkontakten.

- Åpne klemmene (fig. 25).
- Bruk håndtaket og løft motorenheten fra beholderen (fig. 26).
- Fjern papirstøvposen (fig. 27).
- Bruk håndtaket og sett inn våtfilteret med ventil (fig. 28).

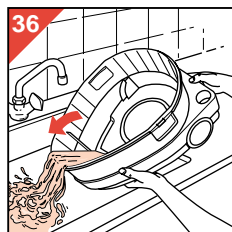
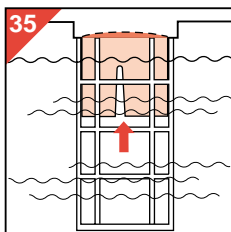

- Sett inn luftsprederen (fig. 29, 30) (NB! Glem ikke å fjerne luftsprederen ved tørr støvsuging).
- Sett motorenheten på plass og lås den med klemmene ("klikk") (fig. 31).
- Fjern mikrofilteret (fig. 32).

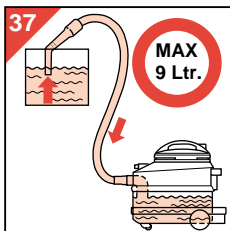

NB! Mikrofilteret vil miste sin elektrostatiske funksjon hvis det blir utsatt for høy luftfuktighet.

- Trekk nettledning ut fra støvsugeren og sett den i stikkkontakten (fig. 33).
- Slå på (fig. 34).
- For å hindre overfylling og for å beskytte motoren vil den runde våtfilteret med ventil stenge luft/vannstrømmen hvis beholderen er full (fig. 35).
- Hvis det skjer, tøm beholderen (fig. 36). De kan så fortsette.
- **NB! Under støvsuging av vann fra et reservoir som er høyere enn apparatet (f.eks. takrenner, sisterner) vil systemet virke som en hevert, med det resultat at beholderen kan bli overfylt (fig. 37). For Deres personlige sikkerhet forsikre Dem om at maksimumskapisiteten til beholderen som er 9 liter aldri blir overskredet.**

Med jevne mellomrom løft munnstykket ut av vannet, slå av, trekk ut nettledningen og tøm beholderen.

Etter støvsuging av væske

- Slå av, trekk ut nettledningen fra stikkkontakten, tøm, rengjør og tørk beholderen. La apparatet gå med tørr ren luft i noen minutter for å tørke insiden av rør og slange.

Sjamponering

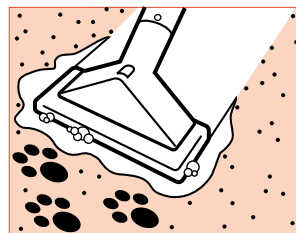

Fjern papirstøvspose og mikrofilter. Sett inn våtfilteret med ventil, luftsprederen (full) sjampobeholder, sjamponeringsmunnstykke og sjampo avtrekker.

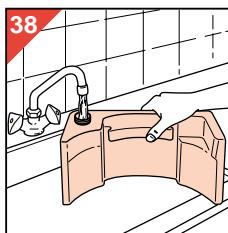

- Klargjør støvsugeren som beskrevet i "Støvsuging av væsker" (forrige seksjon).
- Fyll sjampobeholderen med kaldt vann (fig. 38).
- Tilsett en målekork rengjøringsmiddel til en full tank (3 liter) (fig. 39).

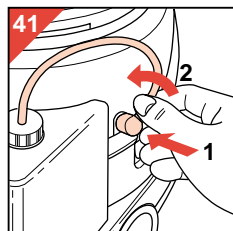
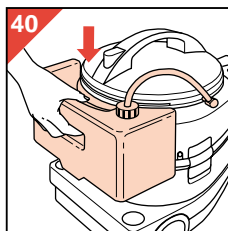

- Sett sjampobeholderen på plass (fig. 40).
- Koble til det korte sjamporøret til festet på støvsugeren. Sett pluggen inn (1) og vri mot urviseren (2) (fig. 41).

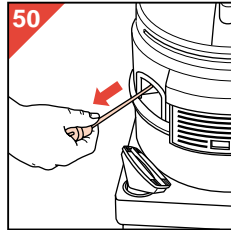
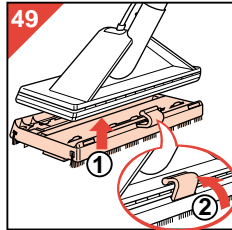
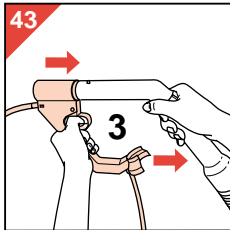
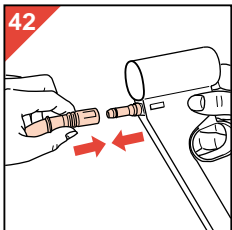

- Sett avtrekkerenheten fast på slangehåndtaket (fig. 42 og 43).

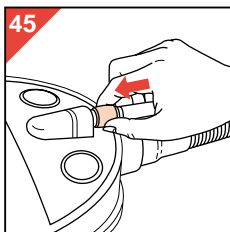
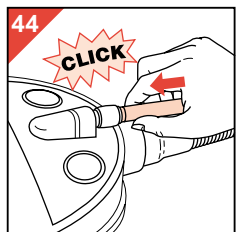

- Sett godt fast det lange sjamporøret i festet på støvsugeren ("klikk") (fig. 44). For å frigjøre press ringen mot apparatet (fig. 45).

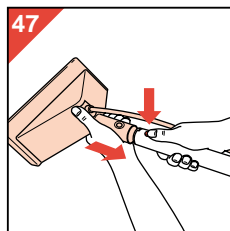
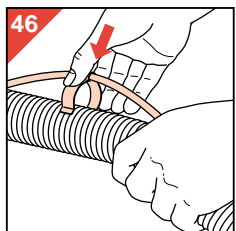

- Fest det lange sjamporøret til slangen og rørene ved hjelp av klips (fig. 46).

- Sett på sjamponeringsmunnstykket (fig. 47). Apparatet er nå klart for myke gulv (tepper og ryer).

- Hvis De ønsker å ha munnstykket nære hånden (f.eks. for trapper, møbler, tapeter) kan De feste munnstykket direkte på slangen. Fest overflødig sjamporør med en klips (fig. 48).

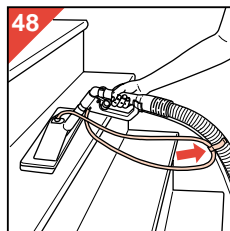

- For harde gulv (fliser, keramikk, stein, syntetisk) sett på 3-veis enheten (fig. 49). Glem ikke å feste 3-veis enheten med klips.

- Trekk ut nettledningen fra støvsugeren og sett den i stikkkontakten (fig. 50).

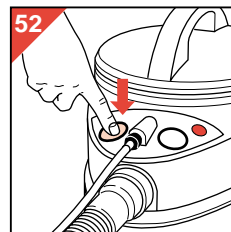
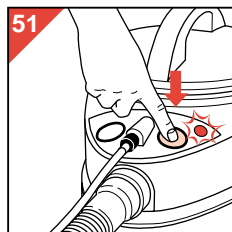

- Slå først på pumpen (fig. 51) og så motoren (fig. 52).

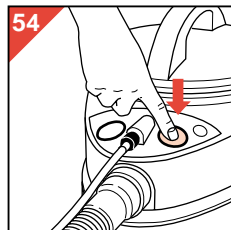
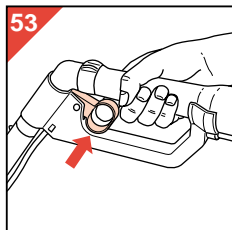

- Sjampo tilføres ved å trykke på avtrekkeren (fig. 53).

- Start sjamponeringen så langt fra døren som mulig. Fra det stedet arbeid Dem mot døren. Ved fullføringen av ett tak begynner det nye taket med litt overlappning. På denne måten vil hele området dekkes tak for tak. Hvis det fortsatt er spor etter fuktighet kan disse områdene støvsuges på nytt, men forsikre Dem om at avtrekkeren ikke er trykket inn.

- Etter sjamponering slipp avtrekkeren og slå av pumpen (fig. 54). La motoren gå.

Hold munnstykket høyt og la apparatet gå med bare luft en tid for å tørke innsiden av slange og rør (fig. 55). Slå av motoren.

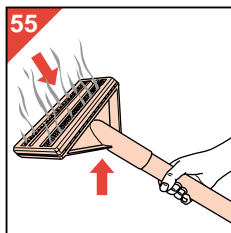

Sjamponering av tepper: 3 måter

Avhengig av tilsmussingsgrad kan De velge (å kombinere) de følgende tre teppesjamponeringsteknikker:

“Oppfrisking”

Hvis teppet (eller deler av det) bare trenger litt oppfrisking trenger De ikke å tilføre mye sjampo. Det vil antakelig være nok å tilføre sjampo under det første taket mot Dem. Slipp så avtrekkeren og beveg så munnstykket over området noen ganger uten å tilføre sjampo.

“Dyprensing”

For bedre rensing på mer skitne tepper (eller deler av det), beveg munnstykket noen ganger over det området som skal behandles mens det tilføres sjampo hele tiden.

“Ekstra nøye rensing”

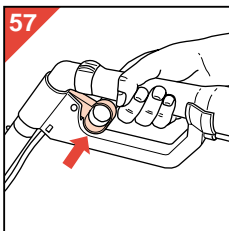
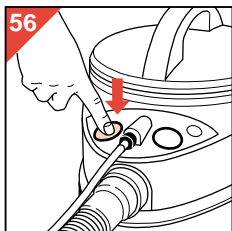

For ekstra nøye rensing (svært skitne områder), vanskelige flekker, slå av motoren (fig. 56) mens De lar pumpen gå. Bruk avtrekkeren til å tilføre sjampo (fig. 57). La sjampoen virke på området noen minutter. Vær forsiktig og ikke spray for mye sjampo da dette kan skade teppet.

Tepperensningstips

- Sjamponer aldri gulv som ikke tåler vann (hvis De er i tvil kontakt leverandøren av gulvet).
- Sjamponer ikke delikate stoffer og hånddvendte eller ikke faste tepper.
- Test fargeektheten til Deres teppe ved å helle litt rengjøringsmiddel på en hvit klut og gni dette på en del av teppet som vanligvis er skjult. Hvis det ikke er noen spor av farge på kluten kan det antas at teppet er fargeekte. Men hvis fargen synes på kluten, ikke sjamponer teppet. Hvis De er i tvil kontakt spesialforhandler.
- Før sjamponering av teppet støvsug hele teppet grundig. For bedre og raskere tørking forsikre Dem om at rommet er godt luftet under og etter sjamponering. La teppet tørke godt før man går på det igjen: “oppfriskede” områder trenger normalt en halv til en time for å tørke, mens dyprensede deler vanligvis trenger 2 timer (tørketiden er selvfølgelig avhengig av mengden tilført sjampo, temperatur, luftfuktighet og ventilasjon).
- Det gjennomsiktige sjamponeringsmunnstykket og det lille våtmunnstykket lar Dem bedømme fargen på den utsugde sjampoen hvis Deres tepper eller gulv er blitt rene.
- Etter tømning og rengjøring av apparatet kan De tørke rør og slange ved å støvsuge bare luft en minut (fig. 55).

Teknikker for sjamponering av harde gulv

3-veis enheten for sjamponeringsmunnstykket samler 3 kjente rengjøringsverktøy i en.

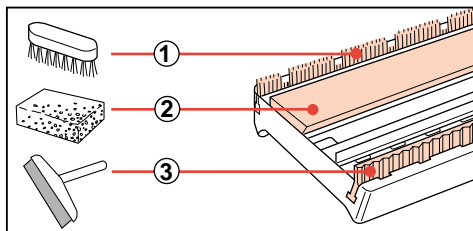

- ① **en børste** (for å løsne fastsittende skitt fra gulvet);
- ② **en svamp** for å spre og gni inn sjampo
- ③ **en nal** (for å samle brukt sjampo fra gulvet slik at det kan støvsuges).

- Gjør ikke takene for lange.

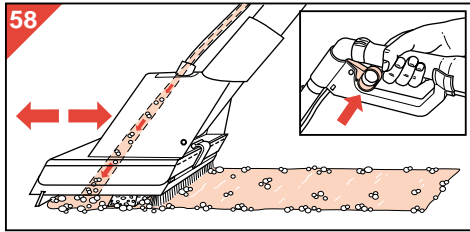

- For effektiv rengjøring beveg munnstykket forover og bakover (fig. 58) som De ville ha gjort ved normal støvsuging. Vanligvis er det nok å tilføre sjampo mens munnstykket bevegges forover.

- For å tørke gulvet bare beveg munnstykket sakte bakover.

Forsikre Dem nå om at bare nalen berører gulvet og ikke tilfører sjampo (fig. 59). Den våte svampen vil uunngåelig etterlate litt vann der gulvet er ujevnt. Dette vil snart fordampe. For mest effektiv fjerning av sjampo foreslår vi at det følgende viste mønster følges (fig. 60). Vennligst legg merke til de overlappende strøkene og kryssstrøkene på slutten.

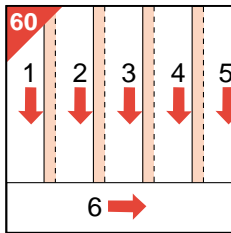
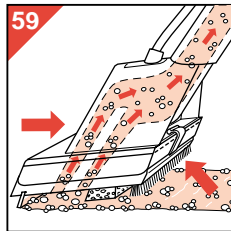

Rengjøring og vedlikehold

- Skru av. Trekk ut nettleidingen fra stikkontakten. Alle apparatets deler også beholderen kan rengjøres med en fuktig klut. Hvis nødvendig med noe rengjøringsmiddel. Men, forsikre Dem om at det ikke kommer vann inn i motorenheten.

- De kan rense våtfilteret med ventil og skumfilter (fig. 63).

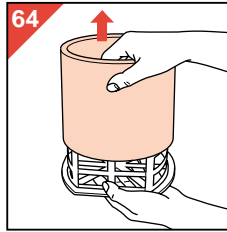
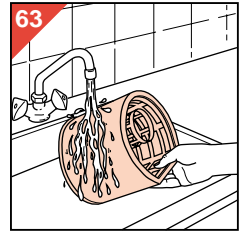

For å garantere maksimal levetid på skumfilteret anbefales det å forsiktig fjerne det fra våtfilteret med ventil (fig. 64) og og håndvaske dette separat (fig. 65).

NB! Skumfilteret kan klemmes, men ikke vris.

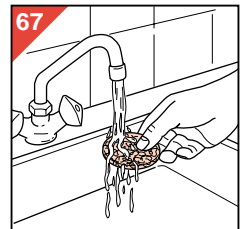
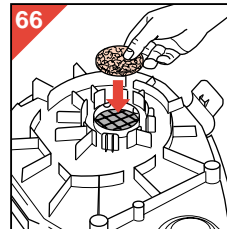

- Motor beskyttelses filteret kan også fjernes (fig. 66) og skylles (fig. 67) for rengjøring. Glem ikke å sette motor beskyttelses filteret på plass.

Sjamponering av møbler, gardiner etc.

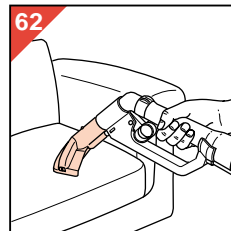
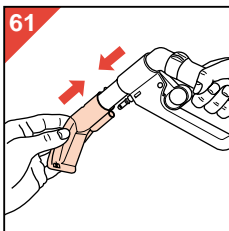

- Sett på det lille våtmunnstykket rett på håndtaket (fig. 61).

• Dette munnstykket er veldig praktisk for sjamponering av møbler, gardiner etc. (fig. 62).

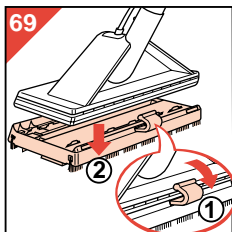
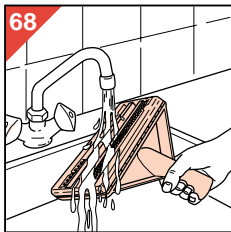

- Rens sjamponeringsmunnstykket (fig. 68). De kan også fjerne 3-veis enheten (fig. 69) og rengjøre denne separat.
- Fyll sjamponeringsbeholderen med lunkent rent vann. Pump vannet ut via de to sjamposlangene ned i en vask (toalett). Dette vil hindre rester av sjampo og krystallisere seg og tette innsiden av rørene.

Skifte av støvposer

Skifte av støvposer (sett med 4 stykker Type "Athena") er tilgjengelig hos Deres forhandler. Vennligst oppgi typenr. HR 6947 eller servicenr. 4822 015 70058.

NB! Et motor beskyttelses filter og et nytt mikrofilter blir levert med hvert sett med Philips original støvposer.

Bytte av motor beskyttelses filter

Bytt motor beskyttelses filter (fig. 70) ved bytte av den første støvposen i et nytt sett. **Bruk aldri apparatet uten motor beskyttelses filter.**

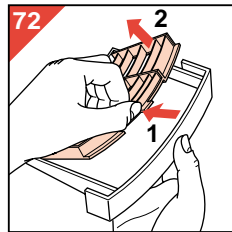
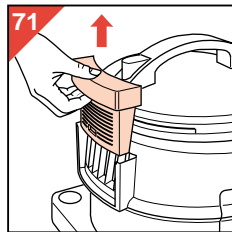
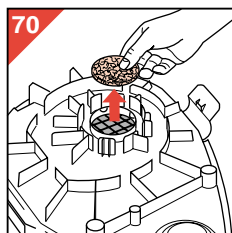

Bytte av mikrofilter

Under tørr støvsuging vil det elektrostatiske mikrofilteret rengjøre utblåsningsluften ved å fjerne ørsmå støvpartikler. Under tidens gang vil effekten av mikrofilteret avta. Normalt vil det være nok å bytte mikrofilteret (fig. 71, 72) under bytte av den første støvposen i et nytt sett. Indikatoren i mikrofilter holderen vil forbli hvit. Hvis filteret er blitt merkbart gråere (fig. 73) vil De kanskje bestemme Dem for å bytte filteret tidligere.

Spesielt hvis luftveissykdommer eller allergi (pollen, støv etc.) oppstår, kan det være tilrådelig å bytte mikrofilteret oftere. For å kunne få dette til er mikrofiltersett tilgjengelig fra Deres forhandler med Typenr. HR 6932 eller servicenr. 4822 015 70056.

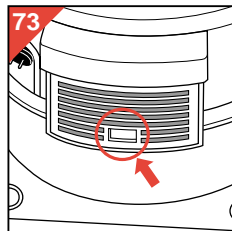

Philips rengjøringsvæske

Refillflasker av rengjøringsmiddelet er tilgjengelig hos Deres forhandler. Vennligst oppgi typenr. HR 6965 eller servicenr. 4822 390 80176.

Erstatnings-skumfilter

Bytt skumfilter hvis det er ødelagt eller veldig skittent. Nytt skumfilter er tilgjengelig hos Deres forhandler under servicenr. 4822 480 40242.

Bytte av nettledning

Hvis nettledningen på dette apparatet er ødelagt må den bare erstattes av Philips eller Deres servicerepresentant da spesielt verktøy og/eller deler er nødvendig.

Oppbevaring

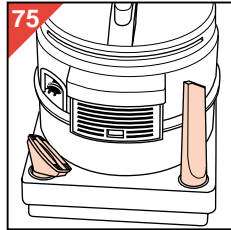
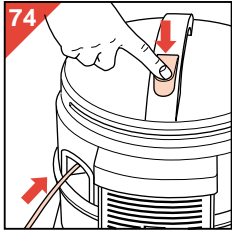

- Slå av.
- Trekk ut nettledningen fra stikkkontakten. Trykk på kabelvinne knappen og nettledningen vil automatisk bli trukket inn i apparatet (fig. 74).
- De små munnstykkene kan lagres som vist i fig. 75.

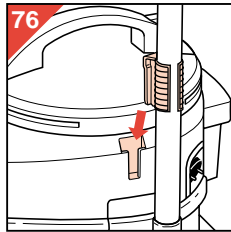

- Røret kan settes inn i holderen (fig. 76).
NB! For å unngå unødige skader på apparatet vil røret frigjøres fra holderen eller holderen vil frigjøres fra røret hvis apparatet blir trukket eller slått voldsomt. De kan enkelt plassere røret eller holderen tilbake på plass.

Tilleggsutstyr

“Hobby” sugesett (Type HR 6955).

For mer krevende oppgaver (utendørs, boder, hobby) er sugesett med diameter 54 mm (slange, rør, munnstykker) er tilgjengelig som ekstrautstyr. Dette tillater Dem å støvsuge løv, trespon

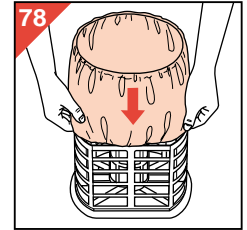
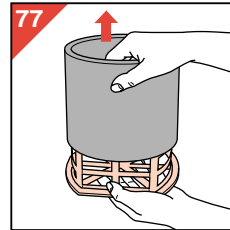
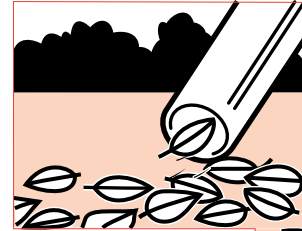

etc.

Stofffilter (Type HR 6944).

For støvsuging av løv, trespon, sagflis etc. er det tilrådelig å sette inn dette filteret i stedet for skumfilteret. De kan bare tre dette filteret på våtfilterenheten (fig. 77, 78). I dette tilfellet sett ikke inn en papirpose.

Type nr. og Service nr.**for bestilling av nytt og/eller ekstra tilleggsutstyr.**

Utstyr	Bruk	Beskrivelse	Type nr. nummer (Service nr.)
"Hobby" sugesett	Utendørs bruk, boder	Sett: 54 mm Ø slange og rør spesialmunnstykke	HR 6955
Støvpose"Athena"	Papir støvpose (2-lags) for oppsamling av normal innendørs støv (tørr bruk)	Sett: 4 støvposer + 1 motor-beskyttelses- filter + 1 Mikrofilter	HR 6947 (4822 015 70058)
Stofffilter	Utendørs bruk, boder. Kan plasseres på våtfilteret for tørr støvsuging eller fuktig grovere materiale	2 filtere (under type nr), eller 1 filter (under servicenr).	HR 6944 (4822 466 93298)
Mikrofilter	Filterer utblåsingluften	3 stk.	HR 6932 (4822 015 70056)
Rengjøringsmiddel	Tilsett vann for å lage teppe-rense sjampo	1 flaske	HR 6965 (4822 390 80176)
"Turbo" munnstykke	Børster opp teppet under støvsugingen for ekstra nøye rengjøring (tørr bruk)	1 munnstykke.	HR 6974 eller HR 6974D, (4822 479 50059)
Parkettmunnstykke	Børster harde gulv (parkett, syntetisk etc.) under støvsuging for ekstra nøye rengjøring (tørr bruk)	1 munnstykke.	HR 6943
Skumfilter	Plasseres på våtfilteret (våt bruk)	1 filter.	(4822 480 40242)
3-veis enhet	For rengjøring av harde gulv (våt bruk)	1 enhet	HR 6982 (4822 479 70069)
Lite våtmunnstykke	For sjamponering av møbler, gardiner etc.	1 munnstykke.	4822 479 60116
Luftspreader	For våt bruk (sjamponering, suging av væsker)	1 luftspreader	4822 466 62588

Läs först hela bruksanvisningen! Spara den! Spara köpbevis och kvitto!



- För att möjliggöra återanvändning av plastmaterialet har plastdelarna i apparaten märkts med materialtyp.
- Förpackningen är gjord av 100% returmaterial, som i sin tur kan återanvändas.

Viktigt

- Före användning, kontrollera att uppgiften om spänning (V = Volt) på typskylten stämmer med den spänning du har i ditt hem. Om det inte står rätt spänning på typskylten, vänd dig då till inköpsstället.
- **Innan du använder dammsugaren för våtsugning t ex suga upp vatten eller tvättmedel, kom ihåg att:**
 - **avlägsna Micro-filtret pappersdampåsen.**
 - **Sätta i den röda vätskespridaren och flottörenheten.**
- Sätt inte stickproppen i vägguttaget förrän dammsugaren är helt iordningställd och färdig att tas i bruk. Dina händer och stickproppen skall vara torra när du sätter stickproppen i vägguttaget eller drat ur den.
- Drag ut stickproppen ur vägguttaget:
 - Om inte dammsugaren fungerar normalt.
 - Före rengöring.
 - Innan du öppnar behållaren.
- Dammsug torrt endast med pappersdampåsen eller filter på plats:
 - För normal dammsugning: Pappersdampåse typ "Athena" nr HR 6965 (service nr 4822 015 70058) .
 - För torr grovsugning: Textilfilter typ HR 6944 (service nr 4822 466 93298).
- Sug aldrig upp glöd. Sug inte upp aska ur askkoppar eller öppen spis förrän du förvissat dig om att ingen glöd finns kvar.
- Sug aldrig upp brandfarliga eller explosiva vätskor t ex bensin lacknafta terpentin etc, och använd aldrig dammsugaren i rum där sådana vätskor finns eller där det finns misstanke om förekomsten av brandfarlig eller explosiv gas.
- Mycket fint damm, såsom kalk, cement, slipdamm och liknande sätter snabbt igen pappersdampåsens porer. Därigenom hindras luftströmmen och sugförmågan blir dålig. Påsen måste då bytas trots att den kanske inte alls är full.
- Använd aldrig dammsugaren utan motorskyddsfilter.
- Motörenheten får aldrig doppas i eller spolas med vatten.
- Uppsamlingsbehållaren torkas ren med en fuktig trasa.
- Spruta inte tvättmedel mot eluttag, stickproppar, strömbrytare, elapparater etc.
- Starta pumpen endast om behållaren för tvättmedel är fylld och sitter på plats med båda slangarna anslutna. Stäng av pumpen så snart tvättmedlet tagit slut. Pumpen kan ta skada om den får gå torr.
- Stäng av dammsugaren efter användning och drag ut stickproppen ur vägguttaget.
- Låt inte barn hantera dammsugaren utan uppsikt. Tvättmedel skall förvaras oåtkomligt för barn.
- Gör omedelbart ren uppsamlingsbehållaren efter våtsugning. Torka ren den inuti. Starta dammsugaren och låt den gå torrt några minuter så att rören och slangen trokar inuti. På så sätt undviks dålig lukt och att pappersdampåsen blir våt vid nästa användning.
- Förvara inte dammsugaren vid temperatur under 0°C. Det finns risk för frostsador.

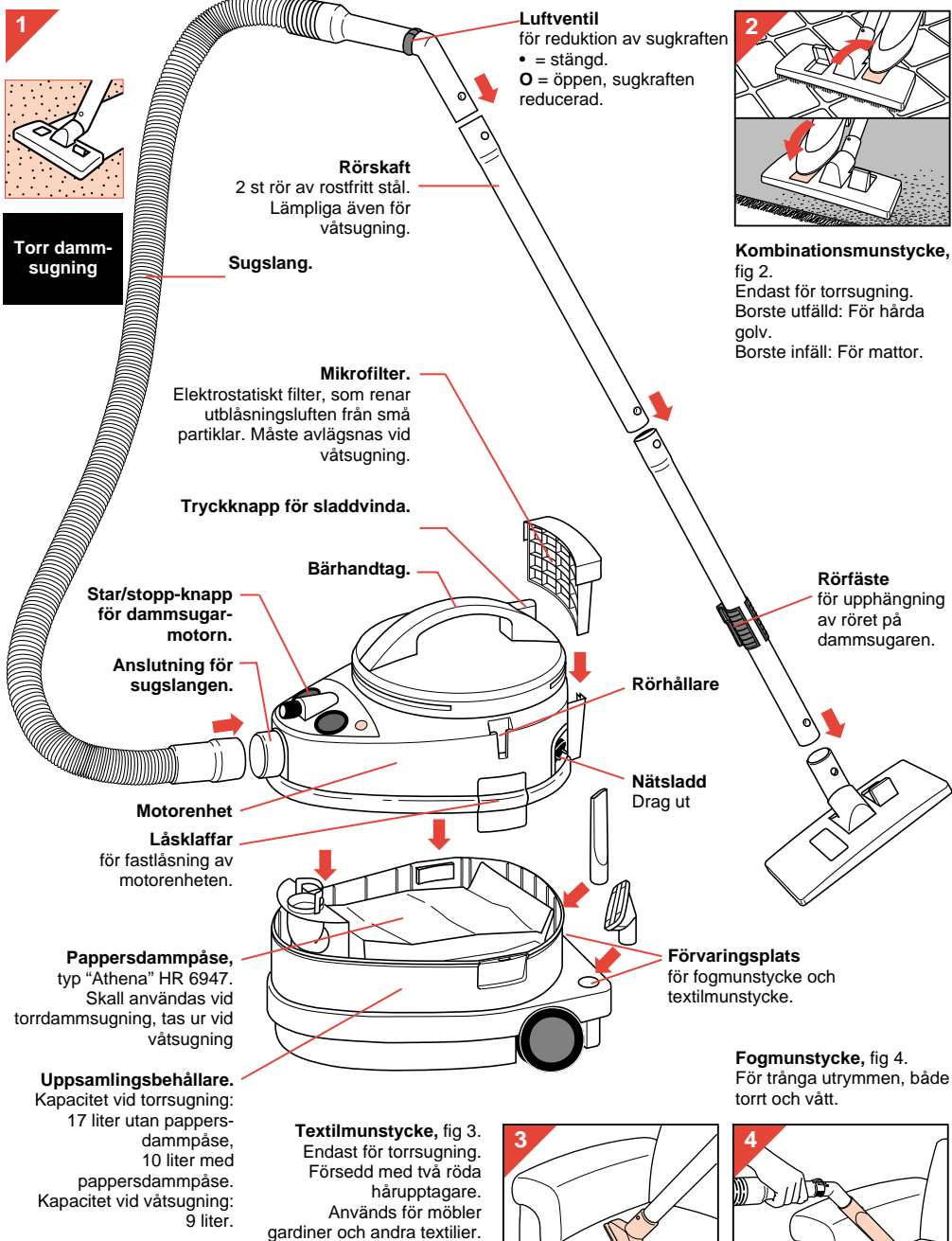

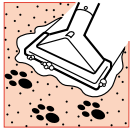
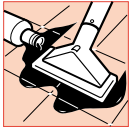

Våtsugning

Tvättmedelsventil.
Trycks fast på
handtaget.

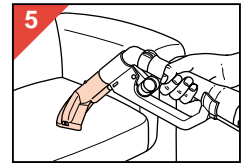

Möbelmustycke
Användbart för våtsugning

Klämma
för att fästa
slangen för
tvättmedel till
sugslangen.

**Slangar för
tvättmedel.**

**Tvättmedels-
behållare.**
Rymmer 3 liter.

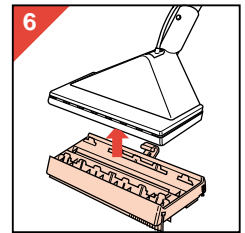

Tvättmunstycke med
tillhörande löstagbara
trippeltillsats för hårda
golv. Trippeltillsatsen är
försedd med borste,
svamp och skrapa.

**Slang-
anslutningar**
för tvättmedel.

**Start/stopp-knapp till
pump för tvättmedel.
med kontrollampa.**

Motorskyddsfiler.

Vätskespridare
Sätts innan våtsugning:
Används vid tvättning och
uppsugning av vatten.
Avlägsnas vid
torrugning

**Flottörenhet med
grovfilter.**
Måste sitta på plats vid
våtsugning för att
skydda motorn.

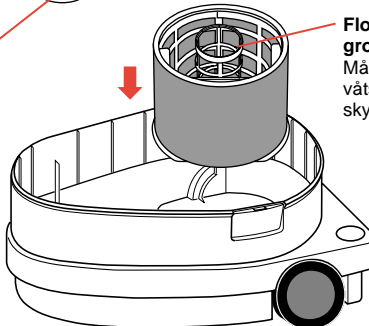

Triathlon Mattshampo
Typ nr HR 6965.
Koncentrerat
tvättmedel.

Att ställa i ordning dammsugaren för användning.

Allmänt

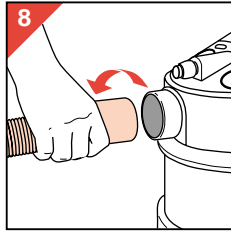
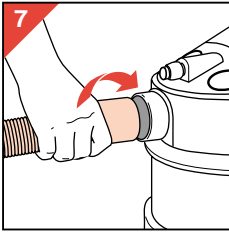

• **Anslut sugslangen.** Tryck in slangändan i anslutningen på dammsugaren, fig 7, och vrid samtidigt en aning så att den fäster ordentligt. För att **lossa** vrid och drag, fig 8.

• **Sätt ihop rör och munstycket,** fig 9: Tryck in knappen och skjut in det ena rörets smala ände i det andra rörets grova ände så att knappen fjädrar ut i hålet.

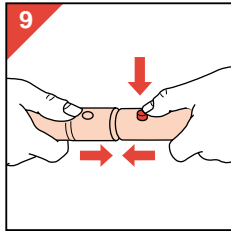

För att **lossa**, tryck in knappen och drag isär.

• Gör nu i ordning dammsugaren för antingen torr- eller våtsugning.

Före första användning: Lyft av motorenheten och tag ut hållaren för pappersdampåsen.

För torsugning skall en pappersdampåse sättas i.

Torrdammsugning

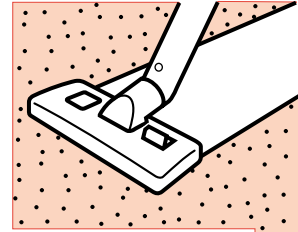

Tag ur flottörenheten. Sätt i ett mikrofilter och en pappersdampåse.

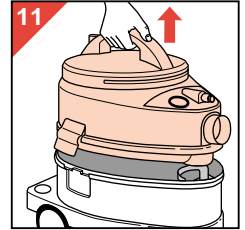
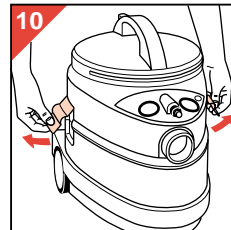

- Drag ut stickproppen ur vägguttaget.
- Lossa låsklaffarna, fig 10.
- Lyft av motorenheten. Lyft i handtaget, fig 11.

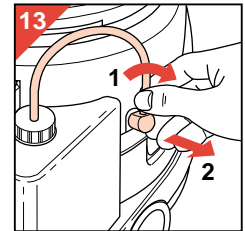
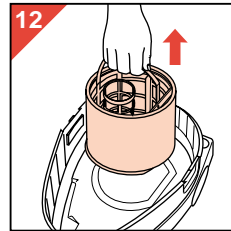

- Lyft ur flottörenheten, fig 12.
- Koppla loss slangan för tvättmedel, fig 13. Vrid medurs (1) och drag ut (2).
- Lyft av behållaren för tvättmedel, fig 14.

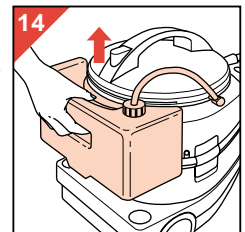

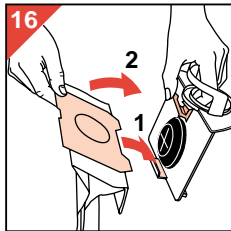
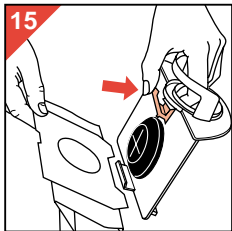

Att sätta i en pappersdampåse:

- Tryck in den röda låsarmen och håll den intryckt medan du sätter dit pappersdampåsens frontplatta, fig 15.
- Placera först den nedre kanten mot stödet (1), fig 16, och haka sedan fast den övre under kanten på den röda låsarmen (2). Det är viktigt att frontplattan vänds som fig 15 och 16 visar och att den vilar innanför stödets kant.
- Skjut ner hållaren i uppsamlingsbehållaren, fig 17, så att den hålls på plats av de båda skenor.

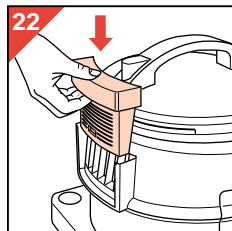
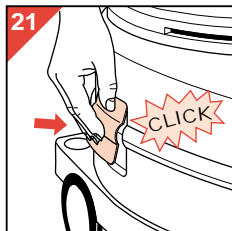
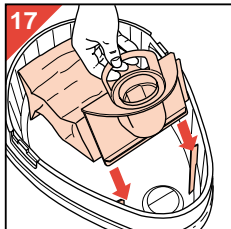

- Sätt tillbaka motorenheten på uppsamlingsbehållaren och lås fast den genom att trycka in låsklaffarna "klikk", fig 21.
- Sätt mikrofiltret på plats, fig 22.

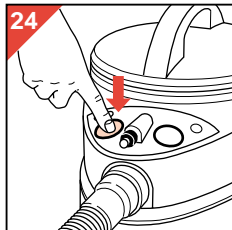
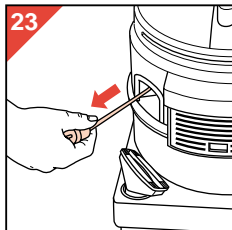

- Drag ut nätsladden och sätt stickproppen i ett vägguttag, fig 23.
- Starta dammsugaren, fig 24.

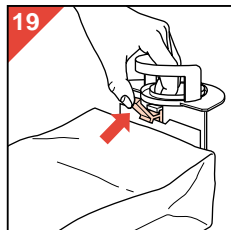
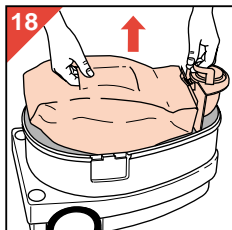

Att ta ur en full pappersdampåse:

- Ta tag i hållaren och pappersdampåsen som fig 18 visar och lyft uppåt.
- Tryck in den röda låsarmen, fig 19, och håll den intryckt så att pappersdampåsens frontplatta kan lossas. Kasta bort den fulla pappersdampåsen, fig 20.

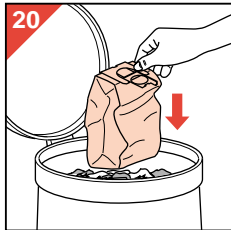

Tipps för dammsugning.

- Universalmunstycket suger över hela sin längd och även från sidorna så att det är effektivt också intill väggar, socklar, möbler och trösklar.
- Använd fogmunstycket där det är trångt och svårt att komma åt.
- Textilmunstycket är lämpligt för trappsteg, stoppade möbler, gardiner etc. De två röda håruptagarna fångar ludd och hår t ex hund- och katthår. För munstycket fram och tillbaka. Ibland kan det vara nödvändigt att lossa ludd och hår från munstycket för hand och låta det sugas in av i dammsugaren.
- Ett Philips turbo borstmunstycke, typ HR 6974 eller HR 6974 D, service nr 4822 479 50059, och ett borstmunstycke för parkett, typ HR 6943, finns som extra tillbehör. Turbomunstycket är effektivt när det gäller att få bort intrampad smuts från en matta och är även bra för att suga upp hund- och katthår. Parkettmunstycket är speciellt lämpat för hårda golv såsom parkett, brädgolv och korkmatta.

Våtsugning

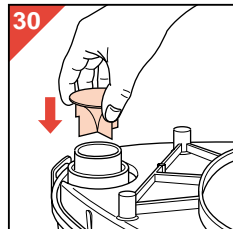
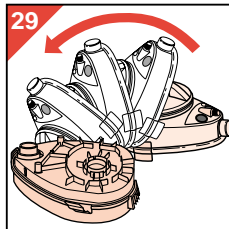
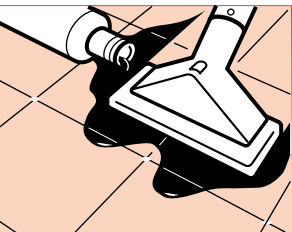

bara på ett sätt.

Avlägsna pappersdampåsen

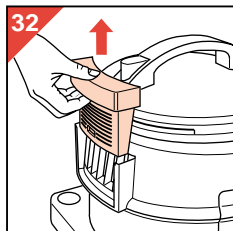
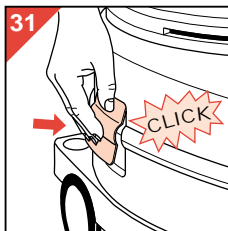
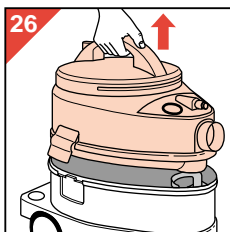

och mikrofiltret. Sätt i flottörenheten.

- Drag ut stickproppen ur

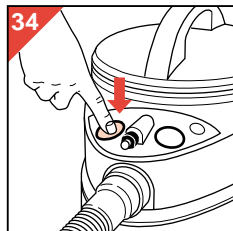
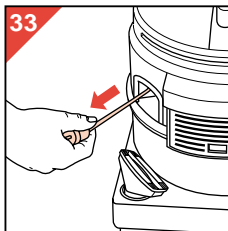
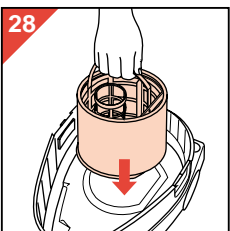
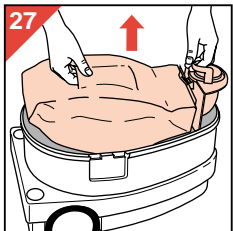

- vägguttaget.
- Lossa låsklaffarna, fig 25.
- Lyft av motorenheten. Lyft i handtaget, fig 26.

- Tag ut pappersdampåsen, fig 27.
- Sätt i flottörenheten, fig 28. Lyft i handtaget. Observera det korrekta läget. Flottörenheten passar

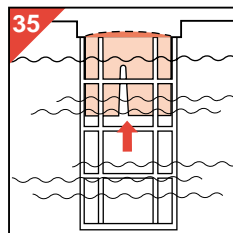

Golvttvätt

- Sätt i vätskespridaren, fig 29 och 30. Kom ihåg att vätskespridaren skall tas bort vid torrsugning.
- Sätt tillbaka motorenheten på uppsamlingsbehållaren och lås fast den genom att trycka in låsklaffarna "klick", fig 31.
- Avlägsna mikrofiltret, fig 32.
Observera att mikrofiltret förlorar sin elektrostatiska laddning om det blir fuktigt och mister därmed sin reningsverkan.
- Drag ut nätsladden och sätt stickproppen i ett vägguttag, fig 33.
- Starta dammsugaren, fig 34.
- För att förhindra att uppsamlingsbehållaren flödar över och för att skydda motorn flyter den runda flottören upp och stänger av luft/vattenflödet så snart uppsamlingsbehållaren blir full, fig 35.

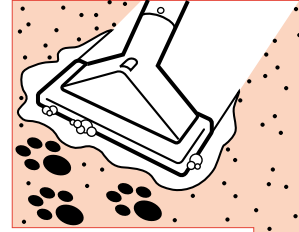
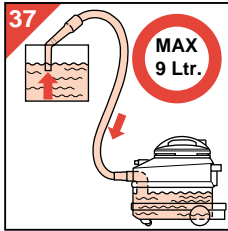
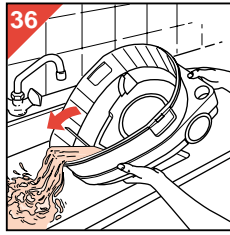

- När detta inträffar måste uppsamlingsbehållaren tömmas, fig 36. Därefter kan arbetet fortsätta.

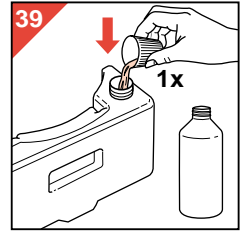
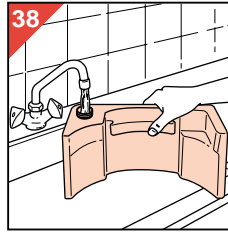

- **Varning!** Om du suger ur en behållare, som är placerad högre än dammsugaren kan systemet verka som en hävert så att

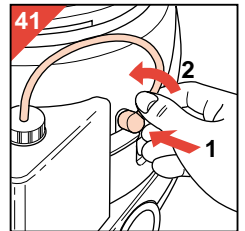
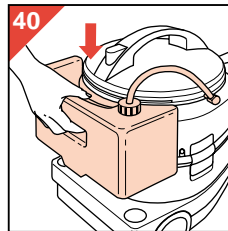

behållaren kan flöda över, fig 37.

Av säkerhetsskäl se upp så att maxikapaciteten, som är 9 liter/ 2 gallon vatten, aldrig överskrids.

Avbryt sugningen med jämna mellanrum, drag ut stickproppen ur vägguttaget, och töm uppsamlingsbehållaren.

Efter våtsugning

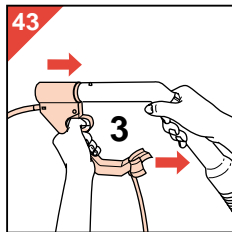
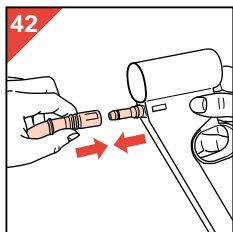

- Stäng av. Drag ut stickproppen ur vägguttaget.
Töm uppsamlingsbehållaren, gör ren den och

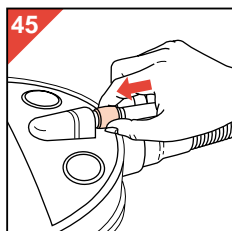
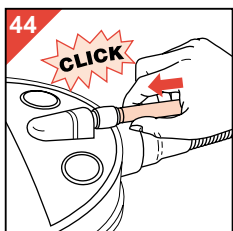

torka ur den med en trasa. Låt dammsugaren gå
och suga torr luft några minuter så att rör och
slang blir torra inuti.

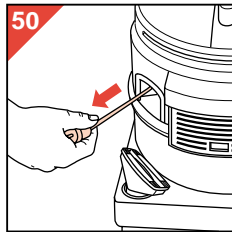
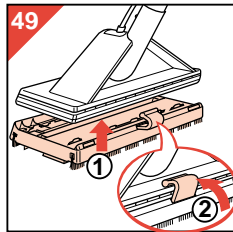
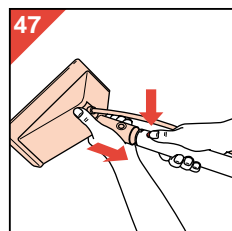
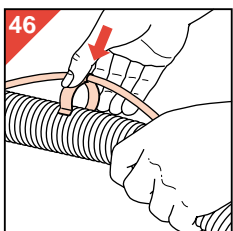

**Avlägsna pappersdamppsåsen och
mikrofiltret.**

**Sätt i flottörenheten, behållaren för tvättmedel,
tvättmunstycket och ventilen för tvättmedel.**

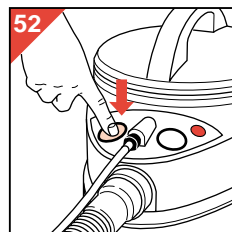
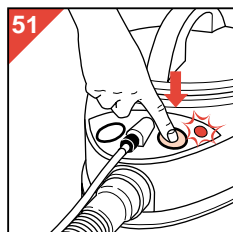

- Iordningställ dammsugaren för våtsugning som
beskrivits i avsnittet "Våtsugning".

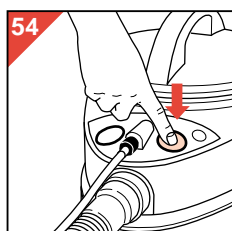
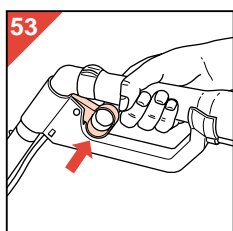

- Fyll behållaren för tvättmedel med kallt vatten, fig 38.
- Tillsätt en kapsyl koncentrerad tvättmedel, fig 39.
- Sätt tvättmedelsbehållaren på dammsugaren, fig 40.
- Anslut tvättmedelsbehållarens slang till dammsugaren, fig 41. Tryck in (1) och vrid moturs (2).

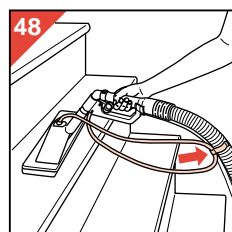

- Montera tvättmedelsventilen på sugslangens handtag, fig 42 och 43.

- Anslut slangen för tvättmedel till dammsugaren, fig 44. Tryck in den så att den fäster med ett "klick".

För att loss den, tryck ringen inåt mot dammsugaren, fig 45.

- Fäst den långa slangen för tvättmedel vid sugslangen med medföljande clips, fig 46.

- Montera tvättmunstycket på rörskaftet, fig 47.

Dammsugaren är nu iordningställd för behandling av mattor.

- Om du anser det lämpligt kan tvättmunstycket också monteras direkt på sugslangens handtag, fig 48. Bra t ex vid rengöring i trappor.

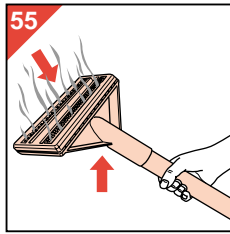

- Sätt på trippeltillsatsen, fig 49, om du skall tvätta hårda golv.

- Drag ut nätsladden och sätt stickproppen i ett vägguttag, fig 50.

- Starta först pumpen, fig 51. Kontrolllampan tänds.

- Starta därefter dammsugaren, fig 52.

- Tvättmedel sprutas ut i munstycket när tvättmedelsventilen aktiveras genom att den trycks uppåt, fig 53.

- Börja tvätta längst in i rummet och arbeta mot dörren.

För munstycket fram och tillbaka med något överlapp, så att golvet blir jämnt rengjort.

Uppvisa mattan våta stråk kan den sugas på nytt utan tillsats av tvättmedel, tvättmedelsventilen ej aktiverad.

- När du är färdig, stäng av pumpen, fig 54.

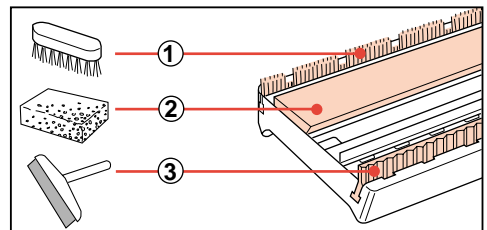
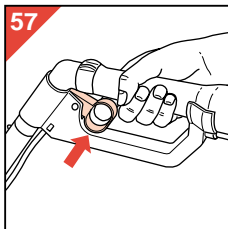
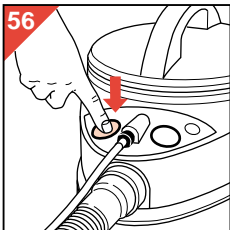

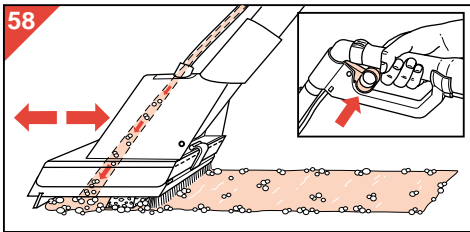

Lyft munstycket uppåt, fig 55, och låt dammsugaren gå några minuter för att suga ut kvarvarande vatten i rör och sugslang.
- Stäng av dammsugaren.

Starkt nedsmutsad matta eller svåra fläckar: Stäng av dammsugarmotorn, fig 56, men låt tvättmedelpumpen gå. Aktivera tvättmedelsventilen, fig 57, och bespruta alla aktuella delar av mattan utan sug. Låt tvättmedlet verka några minuter. Starta sedan dammsugarmotorn och sug över ytan. Var försiktig! Spruta inte för mycket tvättmedel då detta kan påverka mattan negativt.

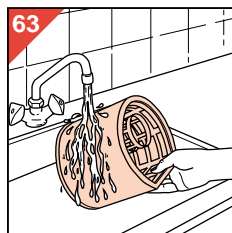

Tre sätt att tvätta matta

Beroende på hur smutsig mattan är kan du välja någon av följande tre metoder eller någon kombination av dem.

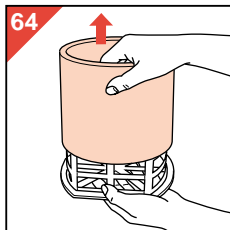
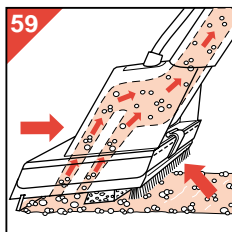

Uppfräschning

Om en matta eller delar av en matta är endast måttligt smutsig är det inte nödvändigt att spruta på mycket tvättmedel. Aktivera tvättmedelsventilen endast under det första draget. Sug därefter med ett par drag över den tvättmedelsbesprutade ytan.

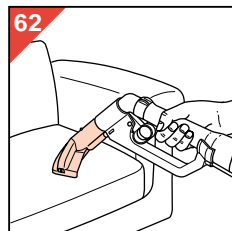
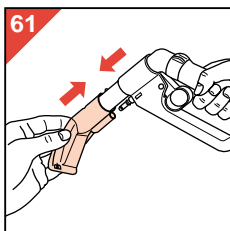
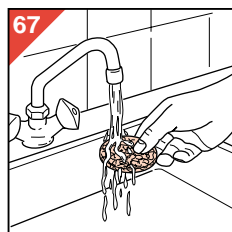
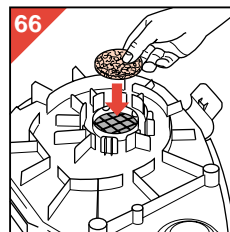
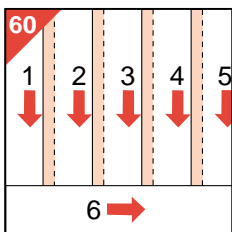

Djuprengöring

För munstycket fram och tillbaka flera gånger över mattan med tvättmedelsventilen öppen så att mattan besprutas hela tiden. Sug därefter över ytan utan tvättmedel.

Extra noggrann rengöring

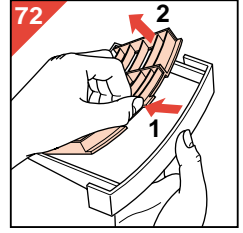
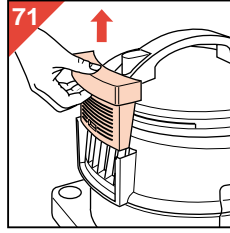
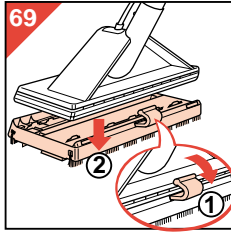
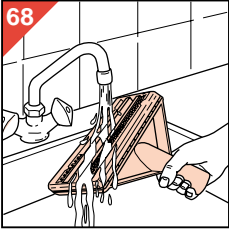

Tips för matt-tvätt

- Tvätta aldrig golv, som inte tål vatten. Vid tvekan kontakta golvleverantören.
- Tvätta inte mattor av känsligt material, handvävda mattor eller lösa mattor.
- Testa färgens tåligheter, gör så här: Fukta en vit trasa med tvättmedlet. Gnugga mattan på ett dolt ställe med den fuktade vitas trasan. Om mattan inte färgar av sig på trasan är färgen tålig. Om den däremot färgar av sig bör inte mattan tvättas. Om du är osäker bör någon specialist konsulteras.
- Innan mattan tvättas skall den dammsugas noggrant.
- Mattan torkar fortare efter tvätt om rummet är väl ventilerat.
- Låt mattan torka väl efter tvätt innan du går på den. Efter en "uppfräschning" är torktiden ca halvtimme. Efter en "djuprengöring" eller "noggrann rengöring" bör den torka ca två timmar. Se respektive avsnitt ovan. Torktiden kan variera beroende på hur våt mattan blivit, ventilation av rummet, temperatur och luftfuktighet.
- Genom det transparenta tvättmunstycket kan resultatet av tvättningen bedömas med ledning av färgen på den avsugna vätskan.
- Efter att dammsugaren gjorts ren torkas rör och slang genom att suga torr luft med dammsugaren, fig 55.

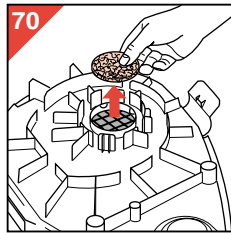

tvättmedlet.

- ③ **gummiskrapa** för att fånga in tvättmedlet och smutsen, så att det kan sugas upp. Se till att "trippel"-tillsatsens hela undersida ligger an mot golvet. Gör inte för långa drag på golvet.

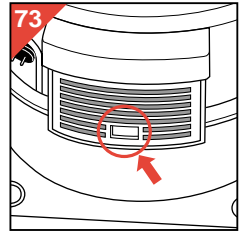

Tvättning av hårda golv

"Trippel"-tillsatsen, som sätts på tvättmunstycket, används för hårda golv. Den är försett med:

- ① **borste** för att lossa fastsittande smuts.
- ② **tvättsvamp** för att sprida och gnida in

- För effektiv rengöring, för munstycket fram och tillbaka, fig 58, precis som vid vanlig

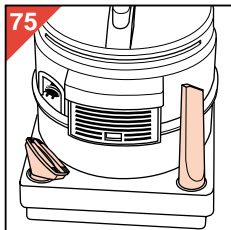
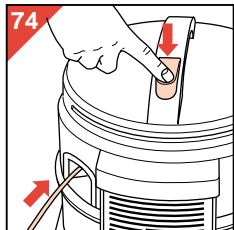

dammsugning.

Normalt räcker det med att spraya endast under framåtrörelsen.

- För att suga "torrt" drag munstycket långsamt mot dig med endast gummiskrapan mot golvet och utan att spraya, fig 59.

Den våta svampen kan ibland lämna något litet vatten gå golvet där detta är ojämnt. Detta vatten torkar fort.

Torr sugningen går bäst om du följer det mönster, som visas i fig 60. Observera att munstycket förs med överlappning mellan stråken och lägg märke till tvärstråket (6) vid slutet.

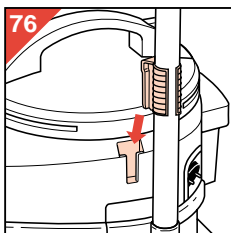

Rengöring och underhåll av dammsugaren

- Stäng av dammsugaren och drag ut stickproppen ur vägguttaget.
- Samtliga delar kan torkas av med en fuktig trasa. Om nödvändigt kan något tvättmedel användas. Se upp så att inget vatten tränger in i motorenheten. Vrid ur trasan väl innan du torkar av motorenheten.
- Flottörenheten och

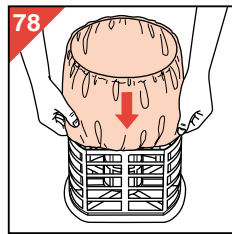
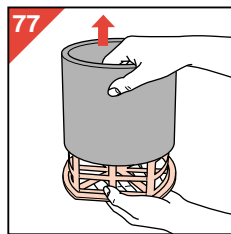
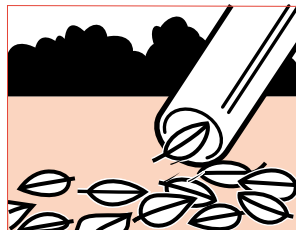

Tvättning av stoppade möbler

- Montera möbelmunstycket direkt på sugslangens handtag, fig 61.
- Möbelmunstycket är lämpligt att använda till tvättning av stoppade möbler, bonader etc, fig 62.

grovfiltret kan spolas under kranen, fig 63.

Du kan ta av grovfiltret försiktigt, fig 64, och tvätta det separat, fig 65.

Grovfiltret kan kramas men det får inte vridas.

- Motorskyddsfiltret kan också tas ur, fig 66, och spolas rent, fig 67. Kom ihåg att sätta tillbaka motorskyddsfiltret!

Typnummer och servicenummer för anskaffning av tillbehör

Tillbehör	Användning	Beskrivning	Typnummer (servicentr)
"Hobbyset"	Grovsugning, även utomhus	Rör och slang med innerdiameter 54 mm samt specialmunstycken	HR 6955
Pappersdampåsar	Dubbelväggiga dampåsar för vanligt torr dammsugning.	Förpackning innehållande: 4 st påsar, 1 st motorskyddsfilter, 1 st Micro-filter	HR 6947 (4822 015 70058)
Textilfilter	Placeras på flottören vid torr grovsugning.	Förpackning innehållande: 2 st filter. Filtret är tvättbart.	HR 6944 (4822 466 93298)
Micro-filter	Filtrerar utblåsningsluften.	Förpackning innehållande: 3 st filter.	HR 6932 (4822 015 70056)
Koncentrerat tvättmedel för mattor (Mattshampo)	Spädes med vatten.	1 st flaska.	HR 6965 (4822 390 80176)
Turbomunstycke	För effektiv uppborstning och dammsugning av mattor.	1 st. munstycke.	HR 6974 eller HR 6974D, (4822 479 50059)
Parkettmunstycke	Borstar hårda golv, parkett, plast etc. under torr dammsugning.	1 st. munstycke.	HR 6943
Grovfilter	Grovfilter av skumplast. Placeras på flottörenheten vid våtsugning.	1 st filter.	(4822 480 40242)
Trippeltillsats	Placeras på tvättmunstycke för tvättning av hårda golv.	Förpackning innehållande: 1 st trippeltillsats	HR 6982 (4822 479 70069)
Möbelmunstycke	För tvättning av stoppade möbler och annan våtsugning.	1 st munstycke.	4822 479 60116
Vätskespridare	Insats för våtsugning.	1 st röd insats av plast.	4822 466 62588

- Tuotteen muoviosat on koodattu kierrätystä varten.
- Pahvipakkaus on tehty uusiomateriaalista ja sopii kokonaan kierrätykseen.



Tärkeää

- Lue tämä käyttöohje ja katsele kuvat ennen laitteen käyttöönottoa.
- Ennen kuin käytät laitetta märkäimurointiin (ts. imuroit nesteitä ja peset lattiaa yms.), älä unohda
 - poistaa mikrosuodatinta ja kertakäyttöistä pölypussia;
 - asettaa punaista diffuusoria ja uimuria säiliöön.
- Ennen kuin työnnät pistotulpan pistorasiaan, tarkista että imurin arvokilven jännitemerkintä vastaa paikallista verkkojännitettä. Arvokilpi on rungon alla säiliön puolella.
- Älä työnnä pistotulppaa pistorasiaan, ennen kuin laite on valmis käyttöön. Pidä huoli, että kätesi ja pistotulppa ovat kuivat, kun kytket/irrotat liitosjohdon.
- Irrota pistotulppa pistorasiasta aina:
 - jos laite ei toimi kunnolla;
 - ennen laitteen puhdistusta;
 - ennen säiliön avaamista.
- Imuroi vain kuivia roskia ja pölyä, jos imurissa on kertakäyttöinen pölypussi (malli "Athena" HR 6947, varaosanumero 4822 015 70058, huonepölylle) tai kuitukangassuodatin (malli HR 6944, varaosanumero 4822 466 93298, karkeammalle roskalle).
- Älä imuroi bensiiniä, tärpättiä, nestekaasua, paloöljyä tai muita helposti syttyviä tai räjähtäviä aineita.
Älä käytä laitetta tiloissa, joissa on räjähtäviä kaasuja tai höyryjä (benssiini, ohennusaineet, liuottimet).
- Imuroitaessa hienoa hiekkaa, kalkkia, sementtipölyä yms. saattavat kertakäyttöisen pölypussin huokokset tukkeutua. Pölypussi on tällöin vaihdettava, vaikkei se olisi vielä täynnä.
- Käytä vain samanlaisia kertakäyttöisiä pölypusseja (malli "Athena"), joita on saatavissa myyjältä.
- Älä käytä imuria ilman moottorinsuojasuodatinta.
- Älä upota runkoa veteen.
- Pyyhi säiliö puhtaaksi kostealla liinalla.
- Varo suuntaamasta pesuainesuihkua pistokkeisiin, liitäntöihin tai sähkölaitteisiin.
- Käynnistä pumppu vain silloin, kun pesuainesäiliö on täytetty, asetettu paikalleen ja kytketty kahdella letkulla. Pysäytä pumppu heti kun säiliö on tyhjä. Pumppu voi vahingoittua, jos sitä käytetään tyhjänä!
- Älä jätä laitetta tai pesuainetta lasten ulottuville.
- Katkaise virta ja irrota pistotulppa pistorasiasta aina käytön jälkeen.
- Tyhjänsä, puhdista ja kuivaa säiliö aina märkäimuroinnin jälkeen. Anna laitteen imeä puhdasta kuivaa ilmaa muutama minuutti, niin että putket ja letku kuivuvat sisäلتä. (Näin imuri ei seuraavalla kerralla anna epämiellyttävää tuoksua. Samalla se estää kertakäyttöisen pölypussin kastumisen.)
- Älä säilytä imuria alle 0°C:n lämpötilassa jäätyämisen välttämiseksi.

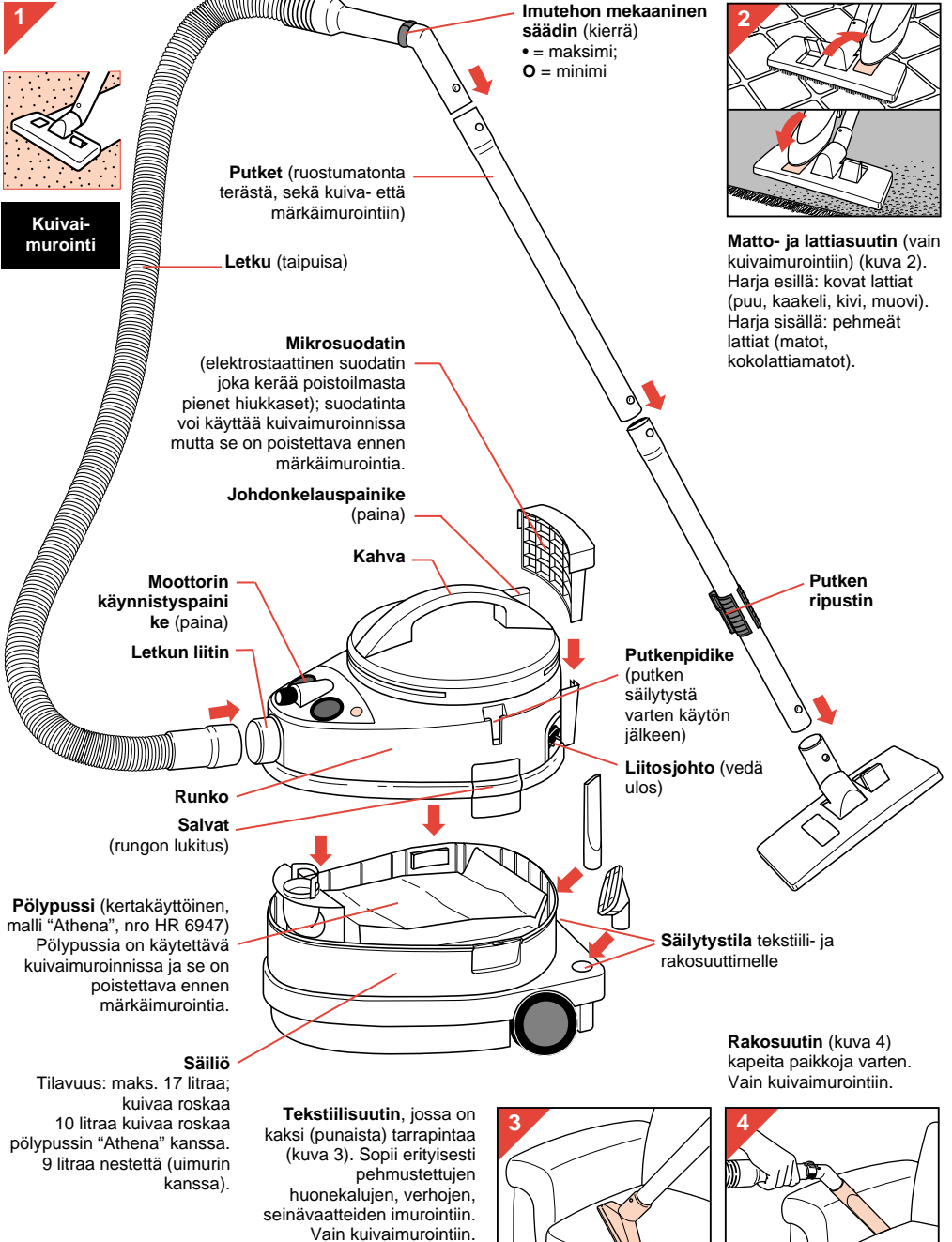

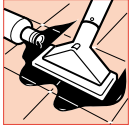

**Märkämu-
rointi ja pesu**

**Pesuaineen
annostin** (paina
kiinni; vedä
liipaisinta kun haluat
pesuainetta)

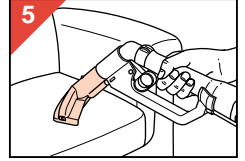

Verhoilusuutin
märkämurointiin

Pidikkeet, joilla
pesuaineletku
kiinnitetään
letkuun ja
putkiin

Pesuaineletkut

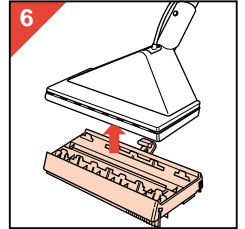

Pesuusuutin johon kuuluu
"moppiosa" (harja, sienä
ja vetolasta) (kuva 6).
Sopii märkämurointiin.

Pesuainesäiliö
(3 litraa)

**Pesuaine-
letkun liittimet**

Pesuainepumpun
käynnitysytikin
(paina) ja merkivalo.

Diffuusori
(Asetettava paikalleen
ennen märkämurointiä.
Poistettava ennen
kuivaimurointiä.)

**Moottorin-
suojasuodatin**

**Uimuri ja
vaahtomuvisuodatin**
(Asetettava paikalleen
ennen märkämurointiä:
suojaa moottorin
vedeltä.)

Philipsin pesuneste
HR 6965

Triathlon-imurin käyttöönotto

Kuivaimurointi

Yleistä

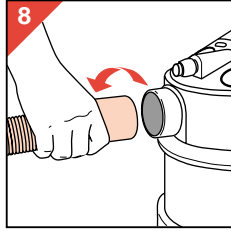
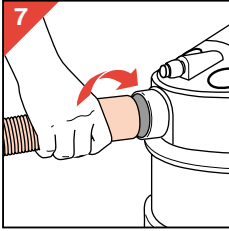

• Letkun kiinnitys:

- Työnnä letkun pää liittimeen kiertäen sitä samalla hieman (kuva 7).

Letkun irrotus: Vedä letkun pää ulos liittimestä kiertäen sitä samalla hieman (kuva 8).

- Putkien ja suuttimien kiinnitys:

- Paina jousisalppaa sisään ja työnnä kapeampi osa paksumman osan sisään. Jousisalvan tulee osua reiän kohdalle (kuva 9).

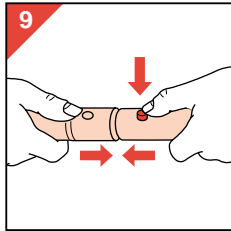

Irrutus:

Paina jousisalppaa ja vedä osat irti toisistaan.

- Laita imuri käyttökuntoon joko kuivaimurointia, märkäimurointia tai pesua varten.

Ennen ensimmäistä käyttöä: avaa säiliö ja poista pölypussinkannatin.

(Kuivaimurointi: kiinnitä pölypussi ja laita paikalleen.)

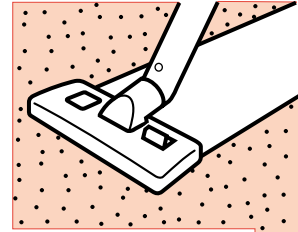

Poista: uimuri ja diffuusori.

Aseta paikalleen: Mikrosuodatin ja pölypussi.

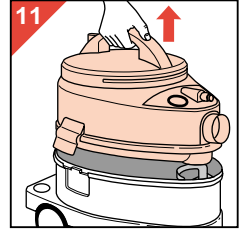
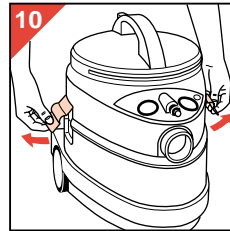

- Irrota pistotulppa pistorasiasta.
- Avaa salvat (kuva 10).
- Nosta kahvasta runko pois säiliön päältä (kuva 11).

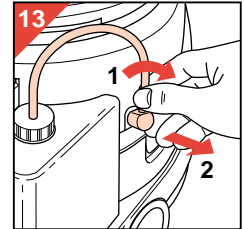
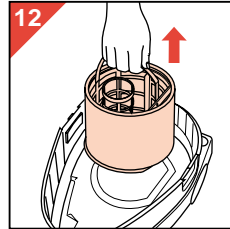

- Nosta uimuri pois (kuva 12).
- Irrota pesuaineletku: käännä myötäpäivään (1) ja vedä (2) (kuva 13).
- Poista pesuainesäiliö (kuva 14).

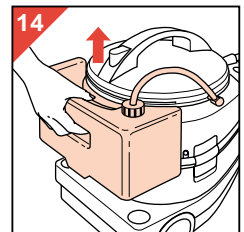

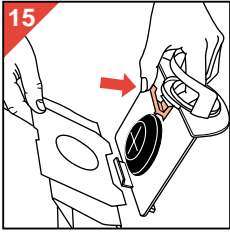

(Uuden) pölypussin asettaminen paikalleen:

- Pidä punaista vipua painettuna samalla kun sovitat pahisen etulevyn kannattimeen (kuva 15).
- Aseta ensin alareuna paikalleen (1). Paina sitten yläreuna paikalleen (2) (kuva 16). Varmista, että etulevyn kaksi uloketta osoittavat alaspäin ja että etulevy nojaa kannattimen reunaan.
- Työnnä kannatin pölypussin kanssa paikalleen, niin että säiliön kaksi uloketta tukevat kannattinta (kuva 17).

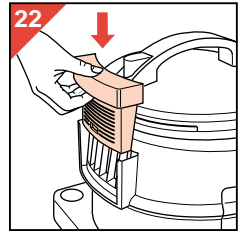
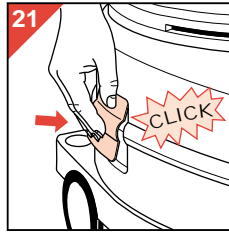
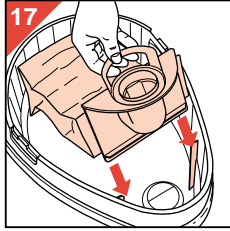
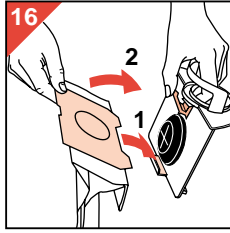

- Nosta runko takaisin paikalleen ja sulje salvat ("Naps!") (kuva 21).
- Aseta mikrosuodatin (kuva 22).

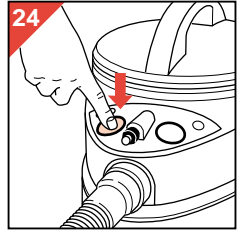
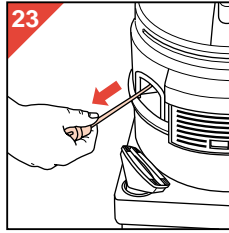

- Vedä liitosjohto esiin imurista ja työnnä pistotulppa pistorasiaan (kuva 23).
- Käynnistä (kuva 24).

(Täyden) pölypussin poistaminen:

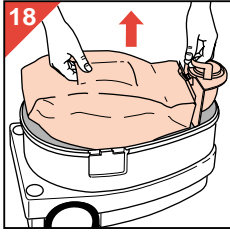

- Nosta kannatin pölypussin kanssa pois säiliöstä tarttumalla pölypussin ja kannattimen kahvoihin (kuva 18).
- Pidä punaista vipua painettuna ja vapauta pölypussin etulevy (kuva 19).
- Heitä vanha pölypussi pois (kuva 20) ja aseta uusi tilalle.

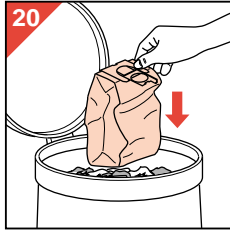
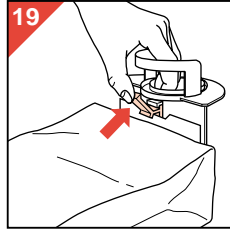

Vihjeitä kuivaimurointiin

- Lattia- ja mattosuutin imee koko leveydeltään ja myös sivuilta: joten sillä pääsee hyvin imuroimaan jalkalautojen, huonekalujen ja kynnysten reunaan pitkin.
- Käytä rakosuutinta kapeissa ja hankalissa paikoissa.
- Tekstiilisuutin sopii erityisen hyvin portaiden, huonekalujen, verhojen yms. imurointiin. Tarrapinnat helpottavat mm. (eläinten) karvojen keräämistä.
- Liikuta suutinta edestakaisin. Irrota nukka suuttimesta tarvittaessa sormilla ja ime imuriin.
- Erikseen on saatavissa "turbo"-harjasuutinta (malli HR 6974 tai HR 6974D), varaosanumero 4822 479 50059, sekä parkettisuutinta (malli HR 6943). Turbosuutin on tarkoitettu erityisesti (eläinten) karvojen ja mattojen sisään painuneen hiekan ja pölyn poistamiseen. Parkettiharja sopii nimenomaan koviille lattioille (parketille, laatoille, muovi- ja korkkimatoille).

Nesteen (veden) imurointi

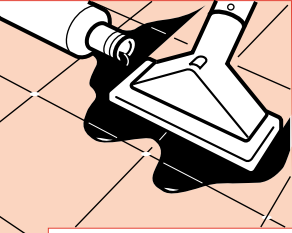

Poista: kertakäyttöinen pölypussi ja mikro-suodatin.

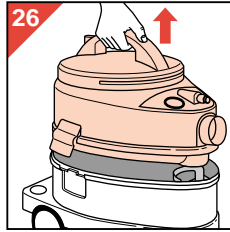
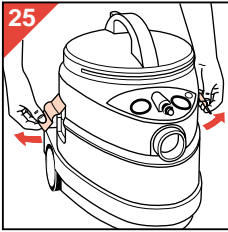
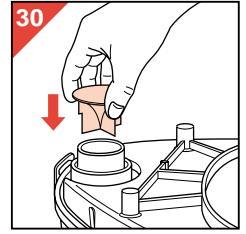
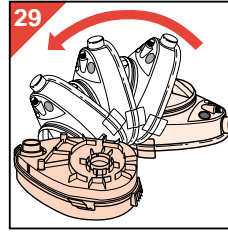

Aseta paikalleen: uimuri ja diffuusori.

- Irrota pistotulppa pistorasiasta.

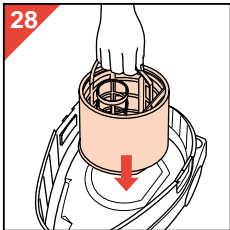
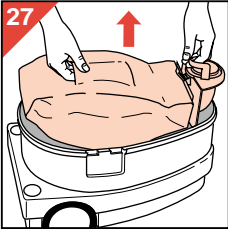
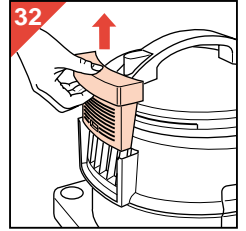
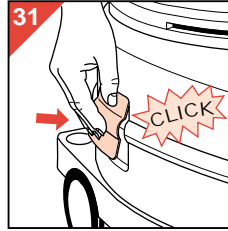

- Avaa salvat (kuva 25).
- Nosta kahvasta runko pois säiliön päältä (kuva 26).
- Poista kertakäyttöinen pölypussi (kuva 27).
- Nosta uimuri kahvasta paikalleen (kuva 28).

Huomaa oikea asento: uimuri mahtuu vain yhdessä asennossa.

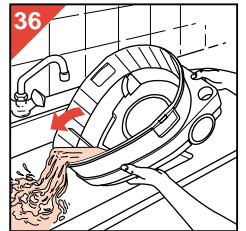
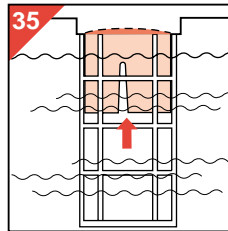
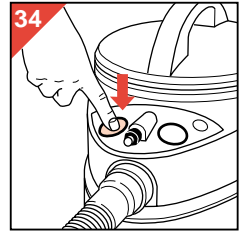
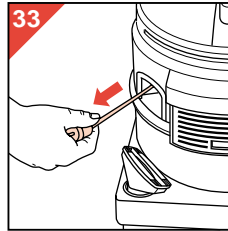

- Aseta diffuusori paikalleen (kuvat 29,30). (Huom. Muista poistaa diffuusori ennen kuivaimuointia.)
- Nosta runko takaisin paikalleen ja sulje salvat ("Naps!") (kuva 31).
- Poista mikrosuodatin (kuva 32).
Huom. Mikrosuodatin menettää elektrostaattisen ominaisuutensa, jos se on liian kosteassa.
- Vedä liitosjohto esiin imurista ja työnnä pistotulppa pistorasiaan (kuva 33).
- Käynnistä (kuva 34).
- Yliätettyminen estävä ja moottoria suojaava pyöreänmallinen uimuri katkaisee ilma/vesivirran, kun säiliö on täynnä (kuva 35).
- Jos näin tapahtuu, tyhjennä säiliö (kuva 36). Sen jälkeen voit jatkaa imurointia.
- **Varoitus:** Kun imet vettä altaasta, joka on korkeammalla kuin itse laite (esim. räystäskouru, vesisäiliö), järjestelmä saattaa

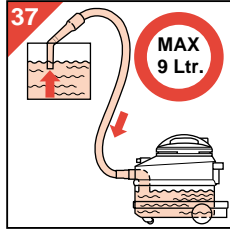

Pesu: lattiat



toimia kuten lappo. Tällöin säiliö voi täytyä liikaa (kuva 37).

Pidä oman turvallisuutesi vuoksi huoli, ettet ylitä säiliön enimmäisvetoisuutta, joka on 9

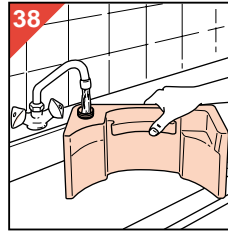

litraa vettä. Nosta

suutin ylös vedestä säännöllisin välein, katkaise virta, irrota pistotulppa pistorasiasta ja tyhjennä säiliö.

Nesteiden imuroinnin jälkeen:

Katkaise virta. Irrota pistotulppa pistorasiasta.

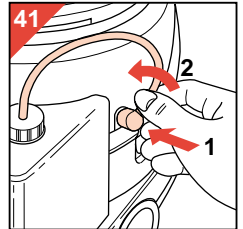
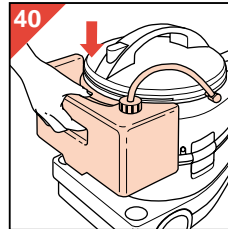

Tyhjennä, puhdista ja kuivaa säiliö. Anna laitteen imeä kuivaa puhdasta ilmaa muutama minuutti, niin että putket ja letku kuivuvat sisäältä.

Poista: kertakäyttöinen pölypussi ja mikrosuodatin.

Aseta paikalleen: uimuri, diffuusori, täytetty pesuainesäiliö, pesusuutin ja pesuaineen annostin.

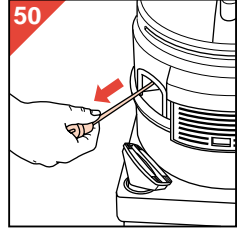
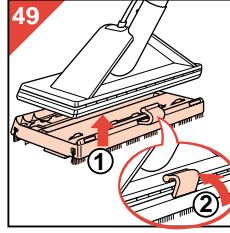
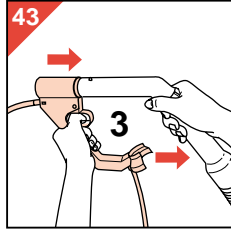
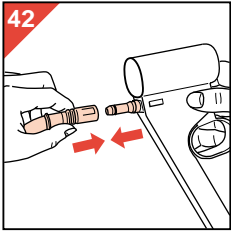

- Laita imuri käyttökuntoon edellisessä kohdassa

- Kiinnitä pesuaineen annostin letkun kahvaan (kuvat 42, 43).

- Työnnä pitkän pesuaineletkun pää imurissa olevaan liittimeen ("Naps!") (kuva 44).
Irrutus: Työnnä rengasta laitteeseen päin (kuva 45).

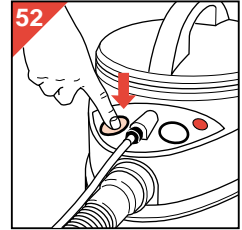
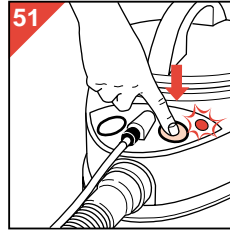
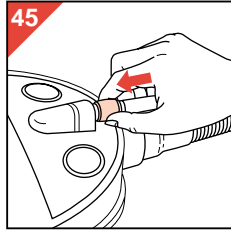
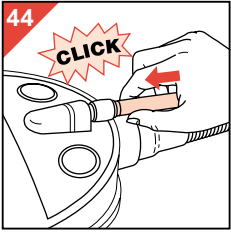

"Nesteiden imurointi" neuvotulla tavalla.

- Täytä pesuainesäiliö kylmällä vedellä (kuva 38).
- Lisää yksi mittakorkillinen pesunestettä (kuva 39).

- Kiinnitä pitkä pesuaineletku taipuisaan imuletkuun ja putkiin pidikkeillä (kuva 46).

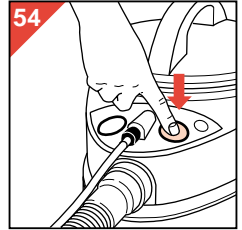
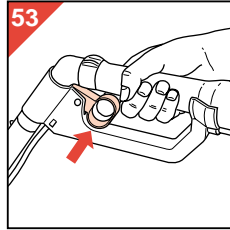
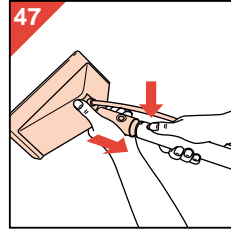
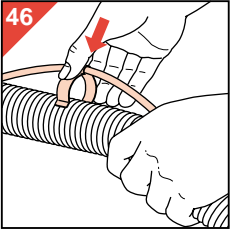

- Aseta pesuainesäiliö paikalleen (kuva 40).
- Liitä lyhyt pesuaineletku imurissa olevaan liittimeen. Yhdistä (1) ja käännä vastapäivään (2) (kuva 41).

- Kiinnitä pesusuutin (kuva 47). Laitteella voi nyt pestä **pehmeitä lattiapintoja** (kokolattiamattoja, mattoja).

- Jos haluat suuttimen lähelle kättäsi (esim. portaiden, huonekalujen, seinävaatteiden pesussa), voit kiinnittää suuttimen suoraan letkun päähän. Kiinnitä löysä pesuaineletku pidikkeellä (kuva 48).

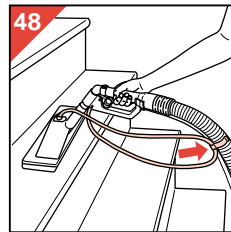

- Kiinnitä **kovien lattiapintojen** (laatat, kaakelit, kivi, muovimatto) pesua varten moppiosa suuttimeen (kuva 49).

- Vedä liitosjohto ulos imurista ja yhdistä pistorasiaan (kuva 50).

- Käynnistä ensin pumppu (kuva 51) ja sitten moottori (kuva 52).

- Pesuainetta saadaan vetämällä kahvassa olevasta annosteluliipaisimesta (kuva 53).

- Aloita pesu mahdollisimman kaukaa ovesta. Siirry vähitellen oveen päin.

Kun olet pessyt yhden alueen valmiiksi aloita toinen alue niin että se menee hieman edellisen päälle. Tällä tavalla koko lattia tulee pestyksi.

Jos puhtaalla alueella näyttää olevan vielä märkiä kohtia, voit imuroida ne uudelleen, mutta muista ettet vedä nyt liipaisimesta!

- Vapauta liipaisin pesun jälkeen ja katkaise pumpun toiminta (kuva 54).

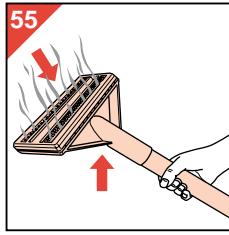

Anna moottorin käydä edelleen. Nosta suutin korkealle ja anna laitteen imeä pelkkää ilmaa jonkin aikaa, niin että letku ja putket kuivuvat sisältä (kuva 55).

- Katkaise moottorista virta.

Matonpesu: kolme tapaa

Likaisuudesta riippuen voit valita (ja yhdistää) kolme matonpesutapaa:

“Raikastus”

Jos matto (tai osa siitä) kaipaa vain hieman “raikastusta”, ei pesuainetta tarvita paljon.

Riittää varmaan, jos käytät sitä vain ensimmäisen vedon aikana.

Vapauta sitten liipaisin ja liikuta suutinta edestakaisin pari kertaa käsitellyn kohdan yli ilman pesuainetta.

“Syväpuhdistus”

Likaisemman maton (tai osan siitä) puhdistaminen vaatii, että suutinta liikutetaan pari kertaa käsiteltävän alueen yli käyttäen samalla pesuainetta.

“Erittäin perusteellinen puhdistus”

Kun puhdistat perusteellisemmin (hyvin likaisia kohtia, vaikeita tahroja), katkaise moottorista virta (kuva 56) mutta jätä pumppu käyntiin.

Vedä liipaisinta niin että pesuainetta tulee (kuva 57).

Anna pesuaineen vaikuttaa muutama minuutti. Varo levittämästä liikaa pesuainetta, ettei matto kärsi.

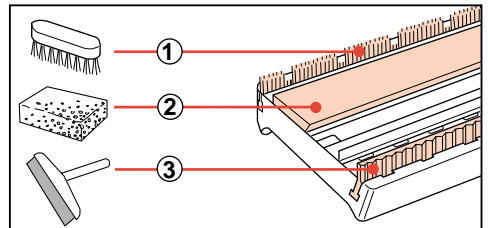
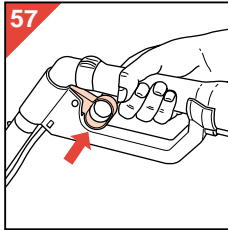
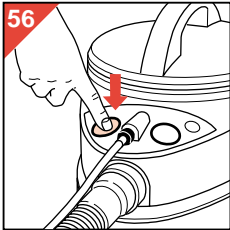

Vihjeitä matonpesuun

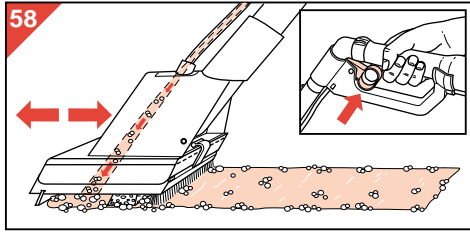

- Älä pese lattiaa, jotka eivät kestä vettä. (Kysy tarvittaessa lattian toimittajalta.)
- Älä pese arkoja tekstiilejä ja käsinkudottuja tai irtonaisia mattoja.
- Kokeile maton värinpitävyys kaatamalla hieman pesuainetta valkoiseen kankaaseen ja hankaamalla sillä matosta yleensä piilossa olevaa kohtaa. Ellei kankaaseen tartu väriä, matto on todennäköisesti värinpitävä. Jos kankaaseen tulee väriä, älä pese mattoa. Kysy tarvittaessa neuvoa asiantuntijalta.
- Imuroi matto perusteellisesti ennen pesua.
- Huolehdi hyvästä ilmanvaihdosta ja tuuletuksesta pesun aikana ja

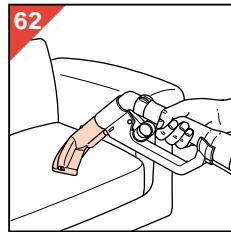
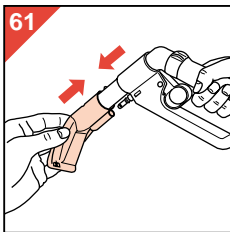
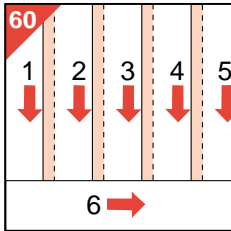
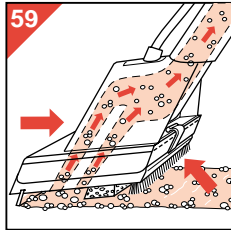

sen jälkeen, jotta kuivuminen paranee ja nopeutuu.

- Anna maton kuivua kunnolla ennen sillä kävelyä: "raikastuksen" jälkeen kuivumiseen riittää yleensä puoli tuntia, kun taas "syväpuhdistus" vaatii pari tuntia kuivuakseen. (Kuivumisajat riippuvat tietenkin käytetystä

pesuainemäärästä, lämpötilasta, ilmankosteudesta ja tuuletuksesta.)

- Läpinäkyvän pesuauittimen läpi voit nähdä imetyn pesuaineen väristä, onko matto tai lattia puhdistunut.

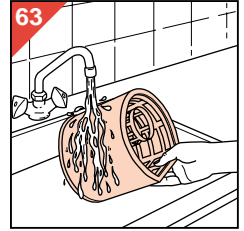

- Parhaan lopputuloksen saat, kun pesun jälkeen täytät pesuainesäiliön pelkällä vedellä ja "huuhtelet" maton puhtaaksi.

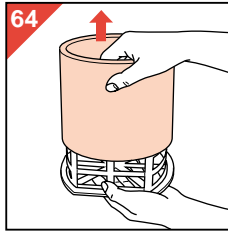

- Kun olet tyhjentänyt ja puhdistanut laitteen, voit kuivattaa letkun ja putket imemällä ilmaa minuutin ajan (kuva 55).

Kovan lattian pesutavat

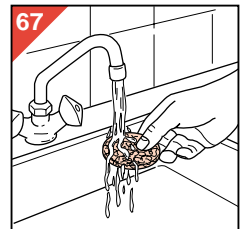
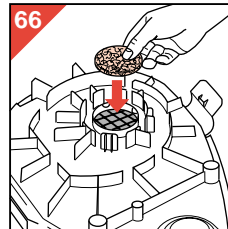

Pesuauittimeen kiinnitettävä moppiosa käyttää pesuun kolmea tuttua välinettä:

- ① **harjaa** (irrottaa lattiaan tarttuneen lian);
- ② **sientä** (levittää ja hankaa pesuainetta);
- ③ **vetolastaa** (kerää käytetyn pesuaineen lattialta, niin että se voidaan imuroida).

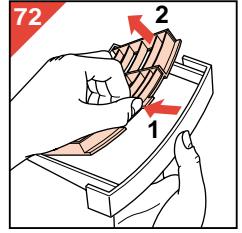
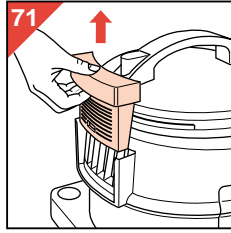
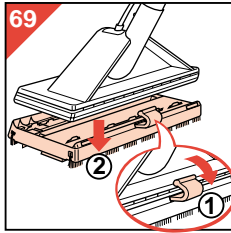
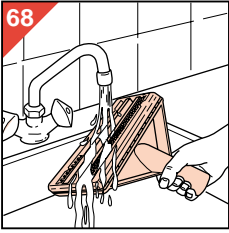

- Vältä liian pitkiä vetoja.
- Hankaus tehostuu, kun liikutat suutinta edestakaisin eteenpäin ja taaksepäin (kuva 58), aivan kuin pölyä imuroidessasi. Yleensä riittää, kun pesuainetta käytetään vain silloin, kun suutinta työnnetään eteenpäin.
- Lattia kuivataan liikuttamalla suutinta hitaasti taaksepäin. Pidä suuttimen alapuoli tasaisesti lattialla, äläkä käytä pesuainetta (kuva 59). Märästä sienestä jää väistämättä hieman vettä lattian epätasaisiin kohtiin. Vesi haihtuu nopeasti itsestään.
- Pesuaine poistetaan tehokkaimmin noudattamalla kuvan kaaviota (kuva 60). Huomaa päällekkäin menevät alueet ja poikkittainen alue lopussa.

Pesu: verhoilut, seinävaatteet

- Kiinnitä verhoilusuitin suoraan letkun kahvaan (kuva 61).
- Tämä suutin on erittäin kätevä huonekalujen verhoilun, seinävaatteiden, verhojen yms. pesuun (kuva 62).

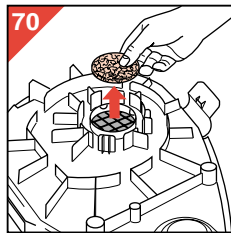

Puhdistus

- Katkaise virta. Irrota pistotulppa pistorasiasta.
- Kaikki laitteen osat, myös säiliö, voidaan puhdistaa kostealla liinalla, johon on tarvittaessa lisätty hieman pesuainetta. Muista silti pitää huoli, ettei moottoriin pääse vettä!

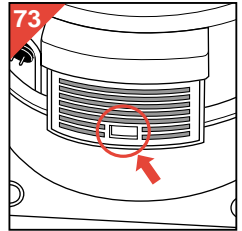

- Voit huuhtoa uimurin ja vaahтомуvisuodattimen (kuva 63). Halutessasi voit irrottaa vaahтомуvisuodattimen varovasti uimurista (kuva 64) ja pestä ne erikseen käsin (kuva 65). Huom. voit puristella vaahтомуvisuodatinta, mutta älä kierrä sitä!
- Moottorinsuojasuodatinta voidaan irrottaa (kuva 66) ja huuhtoa (kuva 67) puhtaaksi. Älä unohda laittaa kuivunutta moottorinsuojasuodatinta takaisin paikalleen!

- Huuhtelee pesusuutin (kuva 68).
Voit irrottaa moppiosan (kuva 69) ja puhdistaa

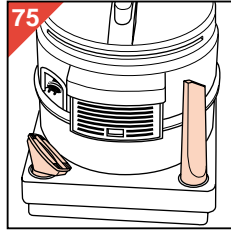
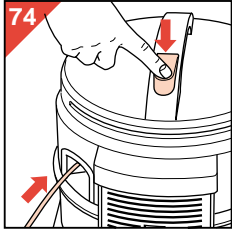

sen erikseen.

- Täytä vesisäiliö puhtaalla lämpimällä vedellä. Pumpkaa vesi kahden pesuaineletkun kautta viemäriin (pesuallas, wc-istuin). Näin letkuihin jäänyt pesuaine ei kiteydy eikä tuki letkuja.

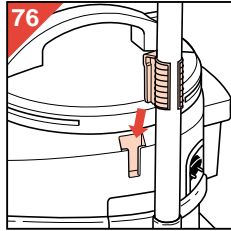

Varapölypussit

Kertakäyttöisiä pölypusseja (4 kappaleen pakkaus, malli "Athena") on saatavissa lisää liikkeistä.

Kysy niitä tuotenumeroilla HR 6947 tai varaosanumerolla 4822 015 70058.

Huomaa: Jokaisessa alkuperäisessä Philips-pölypussipakkauksessa on mukana yksi uusi moottorinsuojasuodatin ja yksi uusi mikro-suodatin.

Moottorinsuojasuodattimen vaihto

Vaihda moottorinsuojasuodatin (kuva 70), kun otat käyttöön uuden pölypussipakkauksen ensimmäisen pölypussin.

Älä käytä laitetta ilman moottorinsuojasuodatinta.

Mikro-suodattimen vaihto

Käytettäessä kuivaimurointia elektrostaattinen mikro-suodatin puhdistaa poistoilmasta pienetkin pölyhiukkaset. Suodattimen puhdistuskyky heikkenee ajan myötä.

Yleensä riittää, kun mikro-suodatin vaihdetaan (kuvat 71, 72) aina uuden pölypussipakkauksen ensimmäisen pölypussin vaihdon yhteydessä. Mikro-suodatintelineen ilmaisin pysyy valkoisena. Jos suodatin on selvästi harmaantunut (kuva 73), haluat ehkä vaihtaa suodattimen aikaisemmin.

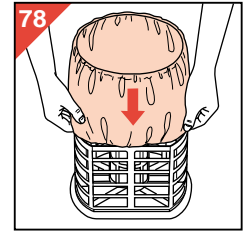
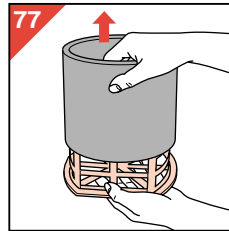
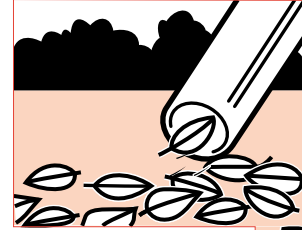

Eryityisesti jos esiintyy hengitystiesairauksia tai allergiaa (pöly yms.), suodatin kannattaa vaihtaa useammin.

Pelkkiä mikro-suodattimia on myös saatavissa erikseen tuotenumeroilla HR 6932 tai varaosanumerolla 4822 015 70056.

Lisää pesuainetta

Uusia pulloja pesuainetta on saatavissa myyjältä. Tuotenumero HR 6965 tai varaosanumero 4822 390 80176.

Vaahtomuovisuodatin

Vaihda vaahtomuovisuodatin, jos se rikkoutuu tai on hyvin likainen.

Varasuodattimia on saatavissa myyjältä varaosanumerolla 4822 480 40242.

Liitosjohdon vaihto

Tarkista liitosjohdon kunto säännöllisesti. Jos tämän laitteen verkkoliitosjohto vaurioituu, se on korvattava erikoisjohdolla. Ota yhteys lähimpään

Tuotenumerot ja varaos numerot

(uusien tarvikkeiden tai varaosien tilaamista varten)

Lisäosa	Käyttö	Sisältö	Tuotenumero (varaos numero)
"Hobby"-imurisarja	Käyttöön ulkona, työvajassa.	Sarja: 54 mm Ø letku ja putket, sekä erikoissuutin	HR 6955
Pölypusseja malli "Athena"	Kertakäyttöisiä pölypusseja (kaksinkertaisia) huonepölyä varten. (Kuivaimurointi)	Pakkaus: 4 pölypussia + 1 moottorinsuoja-suodatin + 1 mikro-suodatin	HR 6947 (4822 015 70058)
Kuitukangassuodatin	Vedetään uimurin päälle. (Eryityisesti karkean roskan kuiva-tai märkäimurointi).	2 suodatinta (tuotenumeroilla) tai 1 suodatin (varaos numerolla)	HR 6944 (4822 466 93298)
Mikro-suodatin	Suodattaa imurista poistuvan ilman.	Pakkaus: 3 kpl.	HR 6932 (4822 015 70056)
Pesuneste	Lisätään veteen pesuaineeksi.	1 pullo.	HR 6965 (4822 390 80176)
Turbosuutin	Harjaa maton imuroinnin aikana ja puhdistaa siten perusteellisemmin. (Kuivaimurointi)	1 suutin.	HR 6974 tai HR 6974D (4822 479 50059)
Parkettisuutin	Harjaa samalla puhdistaa kovat lattiat (parketti, muovi yms.) (Kuivaimurointi)	1 suutin.	HR 6943
Vaahdonmuovisuodatin	Uimurin päälle. (Märkäimurointi)	1 suodatin.	(4822 480 40242)
Moppiosa	Kovien lattiapintojen pesuun. (Märkäimurointi)	1 osa	HR 6982 (4822 479 70069)
Verhoilusuutin	Huonekalujen, ym. verhoilun pesuun.	1 suurin	4822 479 60116
Diffuusori	Märkäimurointiin. (Pesu ja nesteen imurointi.)	1 diffuusori	4822 466 62588

