

# PHILIPS

## HR 4320/30



# PHILIPS

- English** **Page 4**  
• Keep pages 3 and 46 open when reading these operating instructions.
- Français** **Page 8**  
• Pour le mode d'emploi déployez les pages 3 et 46.
- Deutsch** **Seite 11**  
• Schlagen Sie beim Lesen der Gebrauchsanweisung Seiten 3 und 46 auf.
- Nederlands** **Pagina 14**  
• Sla bij het lezen van de gebruiksaanwijzing de pagina's 3 en 46 op.
- Italiano** **Pagina 17**  
• Prima di usare l'apparecchio, aprite la pagina 3 e là paginà 46 e leggete attentamente le istruzioni per l'uso.
- Español** **Página 20**  
• Desplegar la página 3 y la página 46 al leer las instrucciones de manejo.
- Português** **Página 23**  
• Durante a leitura do modo de emprêgo, desdobre e verifique a pág. 3 e pág. 46.
- Dansk** **Side 26**  
• Hold side 3 og side 46 opslået mens De læser brugsanvisningen.
- Norsk** **Side 29**  
• Slå opp på side 3 og side 46 før De leser videre.
- Svenska** **Sid 32**  
• Ha sidan 3 och sidan 46 utvikt när ni läser bruksanvisningen.
- Suomi** **Sivu 35**  
• Pidä sivut 3 ja 46 auki samalla kun luet käyttöohjetta.
- Ελληνικά** **Σελίδα 38**  
• Για τις οδηγίες χρήσεως, ανοίξτε τις σελίδες 3 και 46.

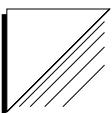

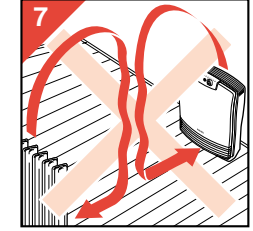
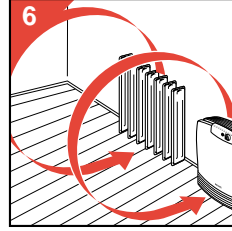
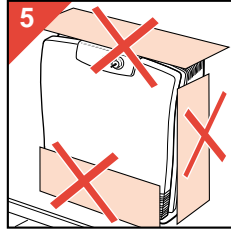
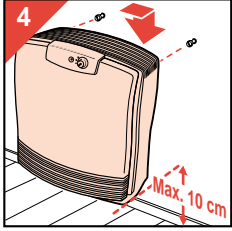
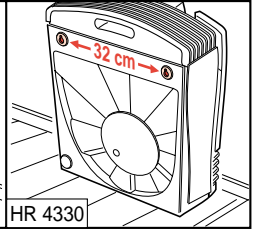
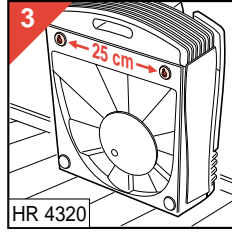
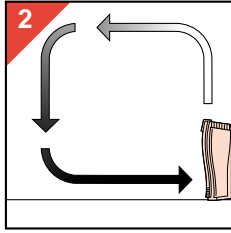
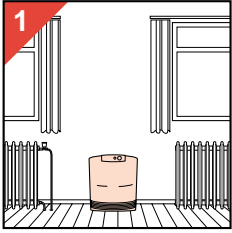

**8**

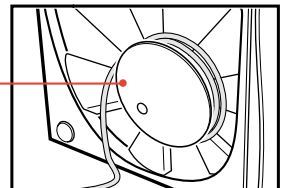
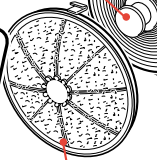
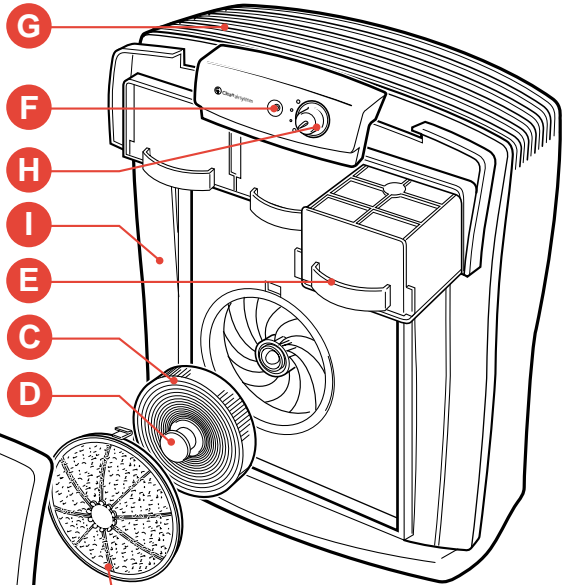
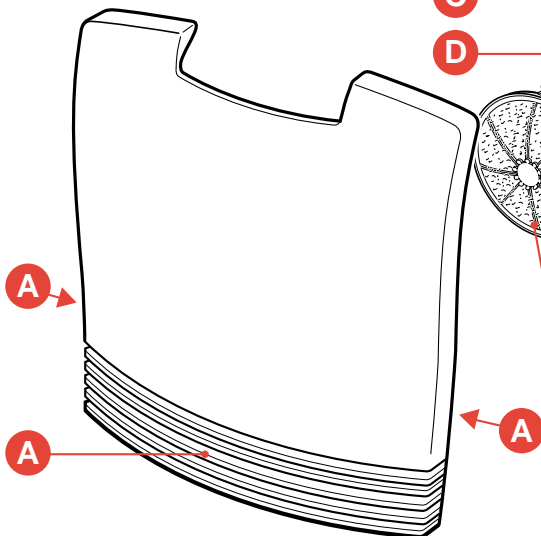
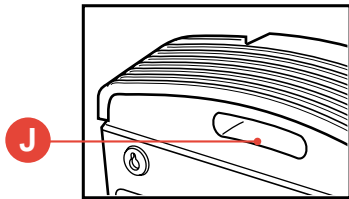



## Clean air system

To prevent respiratory problems, clean air in your home is a basic requirement.

Your Philips Air Cleaner helps you to purify the air effectively by catching up to 99% of the airborne particles.

This includes allergens such as house dust and pollen as well as viruses and bacteria.

None of these particles are useful for the human body.

Some of them are actually very harmful and may cause serious complaints and diseases.

The particles vary in size from 0.1 to 100 micron (1 micron = 0.001 mm).

### Additional measures

- In the urban environment: Keep the windows closed during the hours when there is heavy traffic or when factories etc. pollute the air.
- Vacuum regularly. It is better to have hard floors instead of carpets.
- Furry pets increase respiration problems, so it is best not to keep furry pets.
- Apply special bedding to reduce dust production by mattresses and blankets.

### How does the Philips Air Cleaner work?

The Air Cleaner takes air from near the floor where particles concentrations are greatest and after cleaning blows it towards the ceiling.

To remove even the smallest particles from the air, the appliance employs a unique 3-stage Air Cleaner filter:

#### ① Pre-filter

The Pre-filter catches the larger dust particles floating in the air, such as fluff and hairs.

#### ② Rota filter

The rotating disc filter takes out the particles of 2 micron and more (e.g. pollen).

On entering one of the channels of the filter a particle is centrifuged against the side of this channel.

The air will pass through the channel but the particle remains stuck against the channel wall. This unique and patented filter ensures a long life

for the Hepa filters.

Moreover, their overall performance will remain virtually constant over the life of the filters.

#### ③ Hepa filter

The last filter is the Hepa filter.

This filter takes out all the remaining smaller particles.

The filter is made from glass fibres closely matted such that particles cannot pass through.

Similar filters are used in most hospital operating rooms.

### Positioning

- In general, it is advisable to place the Air Cleaner in a central position, with its rear side against the wall and standing on the floor (fig. 1 - 2).
- The Air Cleaner can also be wall-mounted (fig. 3 - 4).  
Select a position similar to fig. 1.  
Do not mount it higher than 10 cm above the floor.
- It is also possible to place more than one Air Cleaner in the same room. This is especially advisable if the room is very large and/or has an irregular shape.  
In such a case it is best to place the appliances as far apart as possible but against the same wall.
- Never obstruct the air inlet or outlet openings (fig. 5).
- When using heating appliances: place the Air Cleaner so that the air stream it generates coincides with the convection air stream produced by the heater.  
This means: Position the Air Cleaner near the radiator or other source of heating (fig. 6 - 7).
- Especially for allergic users it is advisable to use an Air Cleaner in both the bedroom and the living room and to let these run continuously.

### Which size of Air Cleaner is suitable?

To purify effectively the air in a domestic room or an area of a room, all the air must pass the Air Cleaner filters 2 - 3 times per hour.

Depending on the air contents of the room or area concerned:

- one Air Cleaner type HR 4320 should be used for rooms / areas up to approx. 30 m<sup>2</sup> floor surface);
- one Air Cleaner type HR 4330 should be used for rooms / areas up to approx. 50 m<sup>2</sup> floor surface).

## Important

- Read these instructions in conjunction with the illustrations before using the appliance.
- Do not immerse the appliance in water or other liquids.
- Do not use the appliance outdoors or in a humid environment.
- Always disconnect the appliance from the wall socket before taking off parts and before cleaning.
- The appliance can be cleaned with a damp cloth, if required with some detergent.
- When disassembling: do not touch moving parts. Allow the Rota filter to stop in its own time.
- Use only the original Philips filters.
- Do not obstruct the air inlet and air outlet grilles. Do not place the appliance on a soft surface such as a bed or couch.
- Keep the mains cord away from heated surfaces.
- If the mains cord of this appliance is damaged, it must only be replaced by Philips or their service representative, as special tools and/or parts are required.
- Save these instructions for further reference.
- The appliance has an influence upon the air circulation in the room. In general, it is not advisable to use it near an open hearth fire.

## How to use

- For quick air cleaning, set the speed selector to the "turbo" setting.  
After approximately half an hour, set the switch to the position for normal speed.
- To maintain clean, fresh air in your room all the time, it is best to run your machine continuously on low or normal speed, depending on room size and the degree to which the air tends to contaminate.
- Clean and replace your filters regularly, especially if the appliance is used in a smoky environment.

## How to clean or replace the filters

### General advice

- Remove and clean the **Pre-filter** and the **Rota filter** at least **every two months**.
- Remove and replace the **Hepa filters** as soon as the colour of their undersides corresponds to the darkest grey on the "Filter full" indicator.
- Check the filters right away if the appliance becomes **noisier**. Clean and/or replace the filters if necessary.

It may be necessary to clean the filters more frequently. This depends on:

- How much the appliance has been used (operation time, speed).
- The condition of the air to be filtered.

### Removing the filters

- Set the speed selector to position O (fig. 9).
  - Remove the mains plug from the wall socket.
  - Remove the front cover (fig. 10).
  - Remove the Hepa filters (fig. 11).
  - Turn the Hepa filters.
  - Compare the colour of their **undersides** with the colours on the "Filter full" indicator (fig. 12).
  - Replace the Hepa filters as soon as the colour of their undersides corresponds to the darkest grey on the "Filter full" indicator (fig. 13).
  - Remove the Pre-filter (fig. 14).
  - Remove the Rota filter (fig. 15).
- To place the filters back reverse this process.

### Safety lock

The front cover has a safety lock which prevents you from opening the cover whilst the Air Cleaner is switched on.

The safety lock also prevents you from switching on if the front cover is removed.

## General description (fig. 8)

- A** Air inlets (3)
- B** Pre-filter
- C** Rota filter
- D** Fixing nut for Rota filter
- E** Hepa filters  
type HR 4320: 2 filters  
type HR 4330: 3 filters
- F** Pilot light "On"
- G** Air outlet
- H** Speed control
  - = off
  - = low speed
  - = normal speed
  - = high speed
- turbo** = high speed
- I** "Filter full" indicator
- J** Handle
- K** Cord storage

### **Cleaning the Pre-filter and the Rota filter**

- Wash (fig. 16) or vacuum clean the Pre-filter. You can remove fluff or hairs e.g. using a soft brush.
- Wash (fig. 17) or vacuum clean the Rota filter. If washed with a detergent, rinse the filters with clean warm water (fig. 18). Allow the filters to air-dry thoroughly (fig. 19) before reassembly. The Rota filter can also be washed in a dishwasher.

### **Replacement Hepa filters**

New Hepa filters are available at your dealer under number HR 4920.

### **Automatic overheating safety device**

To prevent damage and reduce safety risks the overheating safety device switches off the fan motor if it becomes too hot.

To indicate that the appliance is still in switched-on position and connected to the mains, the pilot light will remain on.

If this happens:

- Set the speed selector to position O (= Off).
- Remove the mains plug from the wall socket. (The pilot light goes out.)
- Wait for the motor to cool down (approx. 15 minutes).
- Open the appliance. Check that the filters are not blocked and that nothing is obstructing the airflow.
- Check that the Rota filter can rotate freely if moved by hand (fig. 20).
- Close the appliance. Put the mains plug back into the wall socket and switch on.

If the automatic overheating device is activated repeatedly, it is advisable to take the appliance to your dealer for technical inspection.



Si vous voulez éviter des problèmes de respiration, il faut avant tout que l'air dans votre maison soit pur.

Votre épurateur d'air Philips permet une épuration efficace de l'air: 99% des particules en suspension dans l'air de votre habitation sont éliminées, y compris les allergènes, comme la poussière de maison, le pollen, et même des virus et des bactéries.

Ces particules n'ont aucune utilité pour le corps humain. Certaines d'entre elles sont même extrêmement nuisibles, pouvant causer de graves troubles et maladies. Les dimensions des particules varient de 0,1 à 100 microns. (1 micron = 0,001 mm).

### Mesures supplémentaires

- Si vous habitez dans un environnement urbain, n'ouvrez pas les fenêtres pendant les heures de circulation intense ou en cas de forte pollution de l'air (p.ex. provenant d'usines).
- Passez régulièrement l'aspirateur dans votre habitation. Si vous avez une allergie, préférez un sol dur plutôt que de la moquette.
- Ne prenez aucun animal domestique à poil.
- Utilisez une literie spéciale antiallergique pour limiter la poussière du matelas, des couvertures, etc.

### Fonctionnement de l'épurateur d'air Philips

L'air est aspiré au niveau du sol, où la concentration des particules nuisibles est la plus grande. Cet air est épuré par votre épurateur d'air.

Après l'opération d'épuration, l'appareil renvoie l'air pur dans la pièce en le soufflant en direction du plafond.

L'appareil est équipé d'un système unique de filtrage à trois étapes, qui permet d'éliminer même les plus petites particules en suspension dans l'air.

#### ❶ Préfiltre

Ce filtre retient les plus grandes particules: les peluches, les poils, etc.

#### ❷ Filtre Rota

Ce filtre rotatif en forme de disque retient les particules dont les dimensions sont de 2 microns ou plus (par exemple le pollen).

Une particule qui entre dans une canalicule du filtre subit l'action centrifuge du filtre et s'attache au paroi de la canalicule.

Lorsque l'air traverse la canalicule, la particule restera attachée au paroi.

Unique en son genre, ce filtre breveté assure une longévité durable des filtres Hepa. En outre, la performance du filtre est quasiment constante du début jusqu'à la fin de son utilisation.

#### ❸ Filtre Hepa

Le dernier filtre, le filtre Hepa, retient toutes les autres particules, notamment celles qui sont plus petites.

Le filtre est fait en fibres de verre resserrées à un tel point, que les particules ne peuvent pas passer. Ce même type de filtres est fréquemment utilisé dans les salles d'opération des hôpitaux.

### Place de l'appareil

- En général, il est recommandé de placer l'épurateur d'air à un endroit central, sur le sol, son côté arrière contre le mur (fig. 1 - 2).
- Vous pouvez également accrocher l'appareil au mur (fig. 3 - 4).  
Choisissez dans ce cas une place correspondant à la figure 1. Ne laissez pas plus de 10 cm d'espace entre l'appareil et le sol.
- Il est également possible de placer plus d'un épurateur dans une même pièce. Ceci est surtout recommandé quand la pièce à épurer est extrêmement grande ou si elle a une forme irrégulière.  
Veillez dans ce cas à laisser une distance aussi grande que possible entre les épurateurs; placez les tous contre le même mur.
- Veillez à ne jamais boucher les orifices de prise et de sortie d'air (fig. 5).
- Si vous utilisez des appareils de chauffage, placez l'épurateur d'air de façon à ce que son courant d'air corresponde au courant de convection du chauffage. Placez donc l'épurateur d'air juste à côté du radiateur ou autre appareil de chauffage (fig. 6 - 7).
- Nous recommandons notamment aux utilisateurs allergiques de placer un épurateur dans le living et un autre dans la chambre et de les faire fonctionner de façon continue.

## Type d'épurateur

Pour une bonne épuration durable de l'air présent dans une pièce, l'épurateur doit filtrer l'air 2 ou 3 fois par heure.

En fonction du volume d'air de la pièce à épurer, nous vous conseillons l'appareil suivant:

- **Un épurateur d'air de type HR 4320** pour les pièces / espaces de 30 m<sup>2</sup> au maximum.
- **Un épurateur d'air de type HR 4330** pour les pièces / espaces de 50 m<sup>2</sup> au maximum.

### Important

- **Lisez le mode d'emploi et étudiez les illustrations avant la première mise en service de l'appareil.**
- **Ne plongez jamais l'appareil dans l'eau ni dans un autre liquide.**
- **N'utilisez jamais l'appareil à l'extérieur ni dans un environnement humide.**
- **Débranchez toujours l'appareil avant de le démonter ou de le nettoyer.**
- **Vous pouvez nettoyer l'appareil avec un chiffon humide et, au besoin, un peu de détergent.**
- **Si vous démontez l'appareil, veillez à ne pas toucher aux parties en mouvement. Attendez que le filtre Rota se soit arrêté.**
- **N'utilisez que des filtres spéciaux de marque Philips.**
- **Veillez à ne jamais boucher les orifices de prise et de sortie d'air. Ne placez pas l'appareil sur une surface non rigide, comme un lit ou un canapé.**
- **Tenez le cordon éloigné d'objets chauds.**
- **En cas de défection du cordon, il doit impérativement être remplacé par un réparateur agréé Philips, car des outils et/ou pièces spécifiques sont nécessaires pour cette réparation.**
- **Conservez ce mode d'emploi afin de pouvoir le consulter ultérieurement.**

## Description générale (fig. 8)

- A Entrée d'air (3)**
- B Préfiltre**
- C Filtre Rota**
- D Bouton de fixation du filtre Rota**
- E Filtrés Hepa**  
type HR 4320 : 2 filtres  
type HR 4330 : 3 filtres
- F Témoin lumineux "Marche"**
- G Sortie d'air**
- H Sélecteur de vitesse**  
○ = arrêt  
• = faible  
• = normal  
**turbo** = fort
- I Indicateur "Filtre plein"**
- J Poignée**
- K Compartiment de rangement du cordon**

## Utilisation

- Pour une purification rapide de l'air, commencez par placer le sélecteur de vitesse sur la vitesse "turbo". Au bout d'environ trente minutes, placez-le en position "normal".
- Pour vous assurer de toujours avoir de l'air frais et pur, il est recommandé de laisser l'appareil fonctionner continuellement en position "faible" ou "normal", suivant les dimensions de la pièce et le degré d'impureté de l'air.
- Nettoyez et/ou remplacez régulièrement le(s) filtre(s), surtout quand l'appareil est utilisé dans un environnement enfumé.

## Entretien ou remplacement des filtres

### Conseil général

- Retirez et **nettoyez le préfiltre et le filtre Rota** au moins **tous les deux mois**.
- Retirez **les filtres Hepa** et comparez la couleur du dessous du filtre avec l'indicateur visuel situé sur l'appareil. Ils doivent être remplacés dès que la couleur du filtre a atteint le niveau de gris le plus sombre.
- Lorsque l'appareil commence à faire plus de bruit, contrôlez immédiatement les filtres. Nettoyez dans ce cas les filtres ou remplacez-les.

Il peut s'avérer nécessaire de nettoyer ou de remplacer les filtres plus souvent. Le moment de saturation est déterminé par les facteurs suivants:

- La fréquence d'utilisation de l'appareil (durée de fonctionnement, vitesse réglée);



- Le degré d'impureté de l'air.

### Retrait des filtres

Placez le sélecteur de vitesse en position **O** (fig. 9).

- Débranchez l'appareil.
- Retirez le front de l'appareil (fig. 10).
- Retirez les filtres Hepa (fig. 11).
- Retournez un filtre Hepa et comparez la couleur du filtre avec le niveau de gris de l'indicateur visuel (fig. 12).
- Les filtres Hepa doivent être remplacés dès que la couleur du filtre a atteint le niveau de gris le plus sombre (fig. 13).
- Retirez le préfiltre (fig. 14).
- Retirez le filtre Rota (fig. 15).  
Pour remettre les filtres en place, répétez la même procédure en ordre et sens inverses.

### Sécurité automatique

La grille du front de l'appareil est équipé d'un dispositif de sécurité automatique.

Grâce à ce dispositif, vous ne pourrez pas ouvrir l'appareil lorsqu'il est en marche; de plus il sera impossible de le mettre en marche lorsque la grille est absente.

### Nettoyage du préfiltre et du filtre Rota

- Le préfiltre peut être lavé (fig. 16) ou nettoyé avec l'aspirateur.  
Vous pouvez enlever les peluches et les poils à l'aide d'une brosse douce.
- Le filtre Rota peut être lavé (fig. 17) ou nettoyé à l'aspirateur.  
Si vous avez utilisé un détergent, rincez bien les filtres avec de l'eau chaude (fig. 18).  
Laissez sécher les filtres à l'air (fig. 19); assurez-vous qu'ils sont bien secs avant de les remettre en place.  
Vous pouvez aussi laver le filtre Rota dans le lave-vaisselle.

### Remplacement des filtres Hepa

Les filtres de rechange sont disponibles chez votre fournisseur sous le type HR 4920.

### Sécurité automatique contre la surchauffe

Pour éviter l'endommagement de l'appareil et limiter les risques, le moteur se mettra à l'arrêt lorsqu'il devient trop chaud, grâce au dispositif de sécurité automatique contre la surchauffe.

Pour indiquer que l'appareil est toujours en marche et branché sur le réseau, le témoin lumineux restera allumé.

Dans ce cas:

- Placez le sélecteur de vitesse en position **O** (= arrêt).
- Débranchez l'appareil.
- Laissez l'appareil refroidir (environ 15 minutes).
- Ouvrez l'appareil. Contrôlez les filtres: assurez-vous qu'ils ne sont pas bouchés ou bloqués et que le courant d'air n'est pas obstrué.
- Vérifiez le mouvement rotatif du filtre Rota; actionné à la main, le filtre doit tourner librement (fig. 20).
- Refermez l'appareil, branchez-le et mettez-le en marche.

Au cas où l'appareil serait continuellement mis à l'arrêt par la sécurité automatique contre la surchauffe, nous vous conseillons de faire effectuer un contrôle technique par votre fournisseur Philips.



## Clean airsystem

Reine Luft in Ihrer häuslichen Umgebung ist eine grundlegende Notwendigkeit, um Reizungen und Krankheiten der Luftwege vorzubeugen. Ihr Philips Luftreiniger hilft Ihnen, die Luft rein zu halten, indem er bis zu 99 % der Schwebeteilchen aus der Luft ausfiltert.

Dazu gehören z.B. die Allergene im Hausstaub, Blütenpollen, aber auch Bakterien und Viren.

Diese Partikel belasten den menschlichen und den tierischen Organismus.

Die meisten von ihnen sind ausgesprochen schädlich und können ernsthafte Beschwerden und Krankheiten verursachen.

Diese Partikel sind zwischen 0,1 und 100 Mikron groß. Ein Mikron entspricht 1/1000 mm.

### Zusätzliche Maßnahmen

- In städtischer Umgebung: Halten Sie die Fenster zu den Zeiten des Hauptverkehrs bzw. besonders starker industrieller Verunreinigung der Luft geschlossen.
- Saugen Sie regelmäßig Staub. Hartböden sind günstiger als textiler Bodenbelag.
- Verzichten Sie darauf, Haustiere mit haarigem Fell zu halten.
- Verwenden Sie Bettzeug, um die Staubentwicklung durch Matratzen und Bettwäsche zu reduzieren.

### Die Wirkweise des Philips Luftreinigers

Der Luftreiniger saugt die Luft in Bodenhöhe auf, wo die schädlichen Partikel besonders konzentriert sind. Die ganze angesaugte Luft wird durch den Luftreiniger gefiltert und danach gereinigt in den Raum zurückgeblasen.

Um auch die kleinsten Partikel aus der Luft zu entfernen, enthält das Gerät ein spezielles System aus drei Filtern:

#### 1 Vorfilter

Dieser Filter fängt die gröberen Verunreinigungen der Luft auf, z.B. Federn und Haare.

#### 2 Rota-Filter

Diese rotierende Filterscheibe fängt Partikel auf, die 2 Mikron und mehr groß sind, z.B. Pollen. Sobald ein Partikel in einen Kanal dieses Filters gerät, wird es gegen die Innenwand dieses Kanals geschleudert und haftet daran fest. Die gereinigte Luft verläßt dann den Kanal.

Dieser einzigartige patentierte Filter sorgt dafür, daß der anschließende Hepa-Filter eine lange Lebensdauer hat.

Mehr noch: Die Wirkung dieses Filters ist beinahe unbegrenzt.

#### 3 Hepa-Filter

Den Abschluß bildet der Hepa-Filter.

Dieser Filter nimmt alle zurückgebliebenen Partikel auf, also besonders die kleinen.

Der Hepa-Filter besteht aus Glasfasern, die so dicht gepackt sind, daß die Partikel zwischen ihnen festgehalten werden.

Vergleichbare Filter werden in den meisten Krankenanstalten verwendet.

### Die Aufstellung des Geräts

- Es empfiehlt sich im allgemeinen, den Luftreiniger zentral, mit der Rückseite gegen eine Wand auf dem Boden aufzustellen (Abb. 1 und 2).
- Das Gerät kann auch an eine Wand montiert werden (Abb. 3 und 4). Wählen Sie einen Aufstellungsort, wie in Abb. 1 gezeigt. Bringen Sie das Gerät nicht höher als 10 cm über dem Boden an.
- Sie können auch mehr als einen Luftreiniger in einem Raum aufstellen, besonders wenn der Raum groß oder verwinkelt ist. Beide Geräte sollten dann so weit wie möglich entfernt an der selben Wand angebracht werden.
- Verdecken Sie niemals die Lufteinlaß- oder die Luftauslaßöffnungen (Abb. 5).
- Wenn Sie Heizgeräte verwenden, so achten Sie darauf, daß der Luftstrom des Luftreinigers mit dem Luftstrom des Heizgerätes übereinstimmt. Das heißt: Sie sollten den Luftreiniger in der Nähe der Heizquelle aufstellen bzw. anbringen (Abb. 6 und 7).
- Besonders für Allergiker ist es ratsam, sowohl im Schlafzimmer wie im Wohnzimmer Luftreiniger aufzustellen und ununterbrochen eingeschaltet zu lassen.

## Welcher Luftreiniger ist erforderlich?

Um die Luft in einem Zimmer gut zu reinigen und rein zu erhalten, muß sie zwei- bis dreimal in der Stunde vom Luftreiniger gefiltert werden.

Das passende Gerät wird durch den Rauminhalt des Zimmers ermittelt:

- 1 Air Cleaner Philips HR 4320 für Räume bis zu ca. 30 m<sup>2</sup> Bodenfläche.
- 1 Air Cleaner Philips HR 4330 für Räume bis zu ca. 50 m<sup>2</sup> Bodenfläche.

### WICHTIG

- **Lesen Sie diese Gebrauchsanweisung sorgfältig durch, und sehen Sie sich dabei die Abbildungen an, bevor Sie das Gerät zum ersten Mal benutzen.**
- **Tauchen Sie das Gerät niemals in Wasser oder andere Flüssigkeiten.**
- **Schließen Sie das Gerät nur an eine Schuko-Steckdose an.**
- **Verwenden Sie das Gerät weder im Freien noch in einem Raum mit hoher Luftfeuchtigkeit.**
- **Ziehen Sie stets den Stecker aus der Steckdose, bevor Sie einzelne Teile abnehmen bzw. anbringen oder das Gerät reinigen.**
- **Sie können das Gerät mit einem feuchten Tuch abwischen, dem Sie bei Bedarf etwas Spülmittel zugesetzt haben. Ziehen Sie zuvor den Netzstecker.**
- **Berühren Sie niemals die rotierenden Teile. Lassen Sie vor dem Abnehmen und Austauschen der Teile den Rota-Filter von selbst zur Ruhe kommen!**
- **Verwenden Sie ausschließlich original Philips Ersatzfilter.**
- **Halten Sie stets die Lufteinlaß- und -auslaßöffnungen frei. Stellen Sie das Gerät niemals auf eine weiche Unterlage, etwa auf ein Bett oder eine Couch.**
- **Halten Sie das Netzkabel von heißen Oberflächen fern.**
- **Wenn das Netzkabel defekt oder beschädigt ist, muß es von einer durch Philips autorisierten Werkstatt ersetzt werden, da für die Reparatur Spezial-Werkzeug und/oder spezielle Teile benötigt werden.**
- **Bewahren Sie diese Gebrauchsanweisung zu Ihrer späteren Information sorgfältig auf.**
- **Das Gerät beeinflußt die Luftzirkulation im Raum. Es ist nicht ratsam, es in der Nähe eines offenen Feuers aufzustellen.**

## Allgemeine Beschreibung (Abb. 8)

- A 3 Lufteinlaßöffnungen**
- B Vorfilter**
- C Rota-Filter**
- D Schraube zur Befestigung des Rota-Filters**
- E Hepa-Filter**  
Type HR 4320: 2 Filter  
Type HR 4330: 3 Filter
- F Kontrolllampe "Eingeschaltet"**
- G Luftauslaßöffnung**
- H Geschwindigkeitsregler**  
O = Aus  
• = niedrige Geschwindigkeit  
• = mittlere Geschwindigkeit  
**turbo** = hohe Geschwindigkeit
- I Anzeige "Filter voll"**
- J Griff**
- K Kabelaufwicklung**

## Der Gebrauch des Geräts

- Stellen Sie den Geschwindigkeitsregler auf Turbo (= hohe Geschwindigkeit), wenn Sie eine schnelle Luftreinigung erzielen wollen. Nach etwa einer halben Stunde, schalten Sie auf eine geringere Geschwindigkeit herab.
- Um stets frische reine Luft zu haben, empfiehlt es sich, das Gerät, je nach Raumgröße und Luftbelastung, mit niedriger oder mittlerer Geschwindigkeit ständig zu betreiben.
- Die volle Wirkung erhalten Sie nur, wenn Sie die Filter regelmäßig reinigen bzw. ersetzen. Achten Sie besonders in verräucherter Umgebung darauf.

## Reinigung und Austausch der Filter

### Allgemeine Hinweise

- Nehmen Sie spätestens **alle zwei Monate den Vorfilter und den Rota-Filter** zum Reinigen heraus.
- Entfernen Sie die **Hepa-Filter**, wenn die Farbe an seiner Unterseite dem dunkelsten Farbton auf der Skala der Anzeige "Filter voll" entspricht, und setzen neue Hepa-Filter ein. Prüfen Sie den Filter sofort, **wenn das Gerät laut wird**, und reinigen bzw. ersetzen Sie die Filter.

Es kann nötig werden, die Filter häufiger zu reinigen, z.B. wenn ...

- das Gerät häufig oder mit hoher Geschwindigkeit verwendet worden ist oder
- die Luft viele Schwebstoffe enthält.

### **Abnehmen der Filter**

- Stellen Sie den Geschwindigkeitsregler auf Position **O** (Abb. 9).
- Ziehen Sie den Netzstecker aus der Steckdose.
- Nehmen Sie die Frontplatte ab (Abb. 10).
- Nehmen Sie den Hepa-Filter heraus (Abb. 11).
- Schauen Sie sich die Unterseite der Filter an.
- Vergleichen Sie die Farbe der **Unterseite** mit der Anzeige "Filter voll" (Abb. 12).  
Hat sich die Unterseite der Filter soweit verfärbt, daß ihre Farbe dem dunkelsten Grau auf der Anzeige entspricht, ist es Zeit, die Hepa-Filter auszutauschen (Abb. 13).
- Nehmen Sie den Vorfilter heraus (Abb. 14).
- Nehmen Sie den Rota-Filter heraus (Abb. 15).  
Um die Filter wieder einzusetzen, verfahren Sie in umgekehrter Reihenfolge.

### **Sicherheitsverriegelung**

Die Frontplatte ist zu Ihrer Sicherheit verriegelt und kann nur abgenommen werden, wenn das Gerät außer Betrieb ist.

Die Sicherheitsverriegelung verhindert auch, daß das Gerät bei abgenommener Frontplatte eingeschaltet werden kann.

### **Reinigung des Vorfilter und des Rota-Filters**

- Waschen Sie den Vorfilter aus (Abb. 16) oder reinigen Sie ihn mit einem Staubsauger.  
Flusen und Haare können Sie mit einer weichen Bürste ausbürsten. Wenn Sie dabei ein Spülmittel benutzen, so spülen Sie gründlich mit klarem, warmem Wasser nach (Abb. 18).  
Der Rota-Filter kann auch in einem Geschirrspüler gereinigt werden.
- Lassen Sie die Filter gründlich trocknen, bevor Sie sie wieder einsetzen (Abb. 19).

### **Ersatz des Hepa-Filters**

Ersatzfilter sind bei Ihrem Händler unter Type HR 4920 erhältlich.

### **Automatischer Überhitzungsschutz**

Um Beschädigungen und Sicherheitsrisiken zu vermeiden, ist der Luftreiniger mit einem Überhitzungsschutz ausgerüstet, der das Gerät automatisch ausschaltet, wenn der Motor zu heiß wird.

Die Kontrolllampe zeigt an, daß das Gerät noch an das Stromnetz angeschlossen ist.

Wenn der Überhitzungsschutz einsetzt:

- Stellen Sie den Geschwindigkeitsregler auf **O** = Aus.
- Ziehen Sie den Stecker aus der Steckdose. Die Kontrolllampe erlischt dann.

- Lassen Sie den Motor ca. 15 Minuten abkühlen.
- Nehmen Sie die Frontplatte ab, und prüfen Sie, ob die Filter verstopft sind oder der Luftstrom anderweitig blockiert ist.
- Prüfen Sie, ob der Rota-Filter sich mit der Hand unbehindert drehen läßt (Abb. 20).
- Setzen Sie die Frontplatte wieder auf. Stecken Sie den Stecker in die Steckdose. Schalten Sie das Gerät ein.

Schaltet der Überhitzungsschutz das Gerät häufiger aus, sollten Sie es durch Ihren Händler technisch überprüfen lassen.



# Clean airsystem

Om problemen met de ademhaling te voorkomen, is schone lucht in uw huis een basisvoorwaarde. Uw Philips Air Cleaner helpt u de lucht effectief te reinigen: het vangt tot 99% van de deeltjes die in de lucht zweven.

Dit betreft ook allergenen, zoals huisstof en stuifmeel (pollen), alsmede virussen en bacteriën.

Geen enkele van deze deeltjes is nuttig voor het menselijk lichaam.

Sommige ervan zijn zelfs zeer schadelijk en kunnen ernstige klachten en ziekten veroorzaken. De deeltjes variëren in grootte van 0,1 tot 100 micron. (1 micron = 0,001 mm.)

### Extra maatregelen

- In een stedelijke omgeving: Houd de ramen gesloten gedurende de uren waarin er veel verkeer is of wanneer fabrieken e.d. de lucht vervuilen.
- Stofzuig regelmatig. Harde vloeren zijn beter geschikt dan tapijt.
- Houd geen harige huisdieren.
- Pas speciaal beddegoed toe, om stofafgifte door matrassen en dekens te beperken.

### Hoe werkt de Philips Air Cleaner?

De Air Cleaner zuigt lucht naar binnen vanaf de vloer, waar de concentratie van schadelijke deeltjes het grootst is.

Al de ingezogen lucht wordt door de Air Cleaner gereinigd.

Na het schoonmaken wordt de gereinigde lucht in de richting van het plafond weer de kamer ingeblazen.

Om zelfs de kleinste deeltjes uit de lucht te verwijderen, gebruikt het apparaat een uniek 3-fasen Air Cleaner filter:

#### ① Vóórfilter

Het vóórfilter vangt de grotere in de lucht zwevende stofdeeltjes zoals pluizen, haartjes e.d.

#### ② Rota filter

Het roterende (ronddraaiende), schijfvormige filter vangt de deeltjes van 2 micron en groter (bijvoorbeeld stuifmeel).

Wanneer een deeltje in één van de kanaaltjes van het filter komt, wordt het door de centrifugale (middelpuntvliedende) kracht tegen de zijkant van het kanaaltje gedrukt.

De lucht gaat verder door het kanaaltje, maar het deeltje blijft vastzitten tegen de zijkant.

Dit unieke, gepatenteerde filter garandeert een lange levensduur van de Hepa filters.

Bovendien blijven hun totale prestaties nagenoeg constant gedurende hun hele levensduur.

#### ③ Hepa filter

Het laatste filter is het Hepa filter.

Dit filter verwijdert alle overgebleven deeltjes, met name de kleinere.

Het filter is gemaakt van glasvezels. De vezels liggen zo dicht tegen elkaar, dat de deeltjes er niet tussendoor kunnen.

Soortgelijke filters worden ook gebruikt in de meeste operatiekamers in ziekenhuizen.

### Plaatsing

- In het algemeen is het aan te bevelen de luchtreiniger centraal te plaatsen, met zijn rugzijde tegen de muur en staand op de vloer (fig. 1 - 2).
- U kunt de Air Cleaner ook aan de muur bevestigen (fig. 3 - 4). Kies een plaats die overeenkomt met fig. 1. Hang het apparaat niet hoger dan 10 cm van de vloer.
- Het is ook mogelijk meer dan één Air Cleaner in dezelfde kamer te plaatsen. Dit is vooral aan te bevelen als de kamer erg groot is en/of een onregelmatige vorm heeft. In zo'n geval kunt u 't best de apparaten zo ver mogelijk uit elkaar zetten, maar wel tegen dezelfde wand.
- Dek nooit de luchtinlaat- of -uitlaatopeningen af (fig. 5).
- Wanneer u verwarmingsapparaten gebruikt: plaats de Air Cleaner zodanig dat de luchtstroming die het apparaat veroorzaakt overeenkomt met de convectie-luchtstroom van de verwarming. Dit betekent: Plaats de Air Cleaner naast de radiator of andere warmtebron (fig. 6 - 7).
- Speciaal voor allergische gebruikers is het aan te raden zowel in de slaapkamer als in de woonkamer een Air Cleaner te gebruiken en deze continu te laten werken.

## Welke Air Cleaner is geschikt?

Om de in een vertrek aanwezige lucht goed te reinigen en schoon te houden moet deze 2 tot 3 maal per uur door de luchtreiniger gefilterd worden.

Afhankelijk van de luchthoud van de te reinigen ruimte adviseren wij:

- Eén Air Cleaner type HR 4320 voor kamers / ruimtes tot ongeveer 30 m<sup>2</sup> vloeroppervlak.
- Eén Air Cleaner type HR 4330 voor kamers / ruimtes tot ongeveer 50 m<sup>2</sup> vloeroppervlak.

### Belangrijk

- **Lees de gebruiksaanwijzing en bekijk alle tekeningen voordat u het apparaat in gebruik neemt.**
- **Dompel het apparaat nooit in water of in een andere vloeistof.**
- **Gebruik het apparaat niet buitenshuis of in een vochtige omgeving.**
- **Haal altijd de stekker uit het stopcontact voordat u het apparaat uit elkaar neemt en voordat u het gaat schoonmaken.**
- **U kunt het apparaat schoonmaken met een vochtige doek, zonodig met wat schoonmaakmiddel.**
- **Als u het apparaat uit elkaar haalt: raak geen bewegende delen aan. Laat het Rota filter vanzelf tot stilstand komen.**
- **Gebruik alleen de originele Philips filters.**
- **Dek niet de luchtinlaat- en -uitlaatopeningen af. Zet het apparaat niet op een zacht oppervlak, zoals een bed of sofa.**
- **Houd het snoer uit de buurt van hete voorwerpen.**
- **Indien het snoer van dit apparaat is beschadigd, dient het uitsluitend te worden vervangen door een door Philips daartoe aangewezen reparateur, omdat voor de reparatie speciale gereedschappen en/of onderdelen vereist zijn.**
- **Bewaar de gebruiksaanwijzing, zodat u deze later opnieuw kunt raadplegen.**
- **Het apparaat heeft invloed op de luchtcirculatie in de kamer. In het algemeen is het niet aan te raden het apparaat naast een brandende open haard te gebruiken.**

## Algemene beschrijving (fig. 8)

- A Luchtinlaatopeningen (3)**
- B Vóórfilter**
- C Rota filter**
- D Vastzetknop voor Rota filter**
- E Hepa filters**  
type HR 4320: 2 filters  
type HR 4330: 3 filters
- F Controlelampje "Aan"**
- G Luchtuitlaatopening**
- H Snelheidsregelaar**
  - = uit
  - = lage snelheid
  - = normale snelheid
  - turbo = hoge snelheid
- I "Filter vol" indicator**
- J Handgreep**
- K Snoeropbergplaats**

## Gebruik

- Om de lucht snel te reinigen, kunt u de regelaar eerst op "turbo" zetten. Na ongeveer een half uur schakelt u terug naar normale snelheid.
- Om altijd verzekerd te zijn van frisse, schone lucht in uw kamer, kunt u het best het apparaat continu op lage of normale snelheid laten werken. Dit is afhankelijk van de grootte van de kamer en van de mate waarin de lucht neigt te vervuilen.
- Reinig en vervang uw filter(s) regelmatig: vooral wanneer het apparaat in een omgeving wordt gebruikt waarin wordt gerookt.

## Filters schoonmaken of vervangen

### Algemeen advies

- Verwijder en reinig het **vóórfilter** en het **Rota filter** tenminste **elke twee maanden**.
- Verwijder en vervang de **Hepa filters** zodra de kleur van de onderzijde van de Hepa filters overeenkomt met de donkerste grijstint op de **"Filter vol" indicator**.
- Controleer de filters meteen wanneer het apparaat **meer geluid** gaat maken. Maak de filters zonodig schoon of vervang ze.

Het kan nodig zijn de filters vaker schoon te maken of te vervangen. Dit hangt af van:

- In welke mate het apparaat is gebruikt (werktijd, snelheid).
- De conditie van de te filteren lucht.

### **Filters verwijderen**

- Zet de snelheidsregelaar in stand O (fig. 9).
- Haal de stekker uit het stopcontact.
- Verwijder de voorzijde van het apparaat (fig. 10).
- Verwijder de Hepa filters (fig. 11).
- Draai de Hepa filters om.
- Vergelijk de tint van hun **onderzijde** met de tinten op de "Filter vol" indicator (fig. 12).
- Vervang de Hepa filters zodra de kleur van de onderzijde overeenkomt met de donkerste grijs tint op de "Filter vol" indicator (fig. 13).
- Verwijder het vóórfilter (fig. 14).
- Verwijder het Rota filter (fig. 15).

Om de filters weer op hun plaats te zetten gaat u in omgekeerde volgorde en richting te werk.

### **Automatische beveiliging**

Het rooster aan de voorzijde is voorzien van een automatische beveiliging.

Deze zorgt ervoor dat u het apparaat niet kunt openmaken terwijl het is ingeschakeld.

De automatische beveiliging zorgt er ook voor dat u het apparaat niet kunt inschakelen wanneer het rooster is verwijderd.

### **Vóórfilter en Rota filter schoonmaken**

- Maak het vóórfilter schoon door het te wassen (fig. 16) of te stofzuigen.  
U kunt pluizen of haren bijvoorbeeld verwijderen met een zachte borstel.
- Maak het Rota filter schoon door het af te wassen (fig. 17) of te stofzuigen.  
Als u afwasmiddel heeft gebruikt, spoel de filters dan na met schoon warm water (fig. 18).  
Laat de filters goed aan de lucht drogen (fig. 19) voordat u ze weer op hun plaats zet.  
U kunt het Rota filter ook schoonmaken in een afwasmachine.

### **Hepa filters voor vervanging**

Nieuwe Hepa filters zijn verkrijgbaar bij uw leverancier onder nr. HR 4920.

### **Automatische beveiliging tegen oververhitting**

Om beschadiging te voorkomen en veiligheidsrisico's te beperken, schakelt de automatische beveiliging tegen oververhitting de motor uit wanneer deze te heet wordt.

Om aan te geven dat het apparaat nog steeds ingeschakeld is en aangesloten aan netstroom, blijft het controlelampje branden.

Als dit gebeurt:

- Zet de snelheidsregelaar in stand O (= Uit). (Het controlelampje gaat uit.)
- Neem de stekker uit het stopcontact.
- Wacht tot het apparaat is afgekoeld (ca. 15 minuten).
- Maak het apparaat open. Controleer of de filters niet zijn afgedekt of geblokkeerd, en dat niets de luchtstroom belemmert.
- Controleer of het Rota filter vrij kan ronddraaien als u het met de hand beweegt (fig. 20).
- Sluit het apparaat. Doe de stekker weer in het stopcontact en schakel het apparaat in.

Als de automatische beveiliging tegen oververhitting telkens opnieuw in werking treedt, raden wij u aan het apparaat naar uw leverancier te brengen voor een technische inspectie.



Mantenere l'aria pulita negli ambienti domestici è fondamentale per evitare disturbi alle vie respiratorie.

Il Purificatore d'Aria Philips consente un'efficace purificazione dell'aria perché raccoglie il 99% delle particelle disperse nell'aria.

Queste particelle comprendono oltre alla polvere domestica e al polline anche virus e batteri.

Tutte queste particelle sono nocive per l'uomo.

Alcune sono particolarmente pericolose e possono causare seri disturbi.

Le dimensioni delle particelle variano da 0,1 a 100 micron (1 micron = 0,001 mm).

### Alcuni suggerimenti

- Se abitate in città tenete chiuse le finestre nelle ore di maggior traffico e quando l'attività delle fabbriche aumenta l'inquinamento dell'aria.
- Passate regolarmente l'aspirapolvere. I pavimenti in piastrelle sono preferibili a quelli con moquette e tappeti.
- Animali domestici a pelo lungo possono far aumentare i disturbi respiratori per cui è preferibile non averne in casa.
- Usate le speciali fodere che riducono la dispersione della polvere da materassi e coperte.

### Funzionamento del purificatore d'aria

Il purificatore aspira l'aria dell'ambiente dal basso vicino al pavimento dove la concentrazione di particelle è massima e dopo averla depurata la spinge verso il soffitto.

Per bloccare anche le particelle più piccole, l'apparecchio utilizza un sistema di filtri a tre stadi.

#### ❶ Pre-filtro

Il pre-filtro raccoglie le particelle più grandi come polvere, capelli e lanuggine.

#### ❷ Filtro Rota

Questo filtro a disco ruotante provvede ad eliminare dall'aria tutte le particelle più grandi di 2 micron (es. i pollini). Quando una particella entra in uno dei canali del filtro viene spinta dalla forza centrifuga contro le pareti del canale. L'aria passerà attraverso il canale mentre le particelle si

attaccheranno alle pareti.

Questa struttura esclusiva e brevettata assicura una lunga durata ai filtri Hepa.

Inoltre, le sue prestazioni complessive rimangono praticamente costanti per tutta la vita del filtro.

#### ❸ Filtro Hepa

L'ultimo è il filtro Hepa. Questo filtro blocca tutte le particelle più piccole. È realizzato in fibra di vetro a trama compatta e non permette il passaggio delle particelle più fini. Filtri di questo tipo sono usati nelle camere operatorie di molti ospedali.

### Posizionamento

- Vi suggeriamo di mettere il Purificatore d'Aria in una posizione centrale, con il dorso contro la parete e appoggiato sul pavimento (fig. 1 - 2).
- Il purificatore d'Aria può anche essere montato a parete (fig 3 - 4). Scegliete una posizione analoga a quella suggerita nella fig. 1. Non installate l'apparecchio a più di 10 cm dal pavimento. Potete installare nello stesso ambiente più di un Purificatore d'Aria. Vi raccomandiamo quest'ultima soluzione quando l'ambiente è molto grande o ha una forma irregolare. In questo caso è bene distanziare il più possibile gli apparecchi ma disporli contro la stessa parete.
- Non ostruite mai le aperture d'ingresso e d'uscita dell'aria (fig. 5).
- Quando vengono usati dei radiatori per il riscaldamento, posizionate il Purificatore d'Aria in modo che il suo flusso d'aria coincida con quello del radiatore. In altre parole: posizionate il Purificatore d'Aria vicino al radiatore o a qualsiasi altra fonte di calore (fig. 6-7).
- Per chi soffre di allergie si raccomanda di usare un Purificatore d'Aria sia in camera da letto che in soggiorno e di farli funzionare in continuazione.

### Quanti Purificatori occorrono?

Per purificare efficacemente l'aria di un ambiente domestico o una zona di un ambiente, occorre che l'aria della camera attraversi l'apparecchio due o tre volte l'ora.

In funzione del livello d'inquinamento dell'aria dell'ambiente o della zona:

- un Purificatore d'Aria tipo HR 4320 dovrebbe essere sufficiente per ambienti fino a 30 m<sup>2</sup> di superficie di pavimento.



- un Purificatore d'Aria tipo HR 4330 dovrebbe essere sufficiente per ambienti fino a 50 m<sup>2</sup> di superficie di pavimento.

### Importante

- **Non immergete mai l'apparecchio nell'acqua o in altro liquido.**
- **Non usate l'apparecchio all'aperto o in ambienti umidi**
- **Staccate sempre la spina dalla presa di corrente prima di togliere parti dell'apparecchio o di pulirlo.**
- **Potete pulire l'apparecchio con un panno umido, eventualmente inumidito con un detersivo.**
- **Quando smontate l'apparecchio non toccate le parti in movimento ma lasciate fermare il filtro Rota da solo.**
- **Usate solo filtri originali Philips.**
- **Non ostruite le prese e le uscite d'aria. Non appoggiate l'apparecchio su superfici morbide come letti o divani.**
- **Il cavo di alimentazione deve essere tenuto lontano da eventuali superfici calde.**
- **Se il cavo di alimentazione dell'apparecchio viene danneggiato deve essere sostituito solo da un Centro Assistenza Autorizzato Philips perché occorrono attrezzi e/o parti di ricambio speciali.**
- **Conservate queste istruzioni d'uso per future consultazioni.**
- **L'apparecchio influisce sulla circolazione dell'aria nell'ambiente. In generale, non è raccomandabile usare l'apparecchio vicino ad una fiamma libera.**

### Descrizione generale (fig. 8)

- A** Prese d'aria (3)
- B** Pre-filtro
- C** Filtro Rota
- D** Dado di fissaggio del filtro Rota
- E** Filtri Hepa  
mod. HR 4320: 2 filtri  
mod. HR 4330: 3 filtri
- F** Spia accensione
- G** Uscita aria
- H** Controllo velocità  
O = spento
  - = velocità bassa
  - = velocità normale**turbo** = velocità alta

- I** Indicatore "Filtro pieno"
- J** Impugnatura
- K** Avvolgicavo

### Uso

- Per una rapida pulizia dell'aria, impostate il selettore della velocità su "turbo". Dopo circa mezz'ora portate il selettore sulla posizione di velocità normale.
- Per mantenere continuamente pulita l'aria della stanza è meglio far funzionare l'apparecchio in continuazione a velocità normale o bassa in funzione delle dimensioni dell'ambiente e della quantità di elementi inquinanti introdotti nell'aria.
- Pulite e sostituite i filtri regolarmente specialmente se l'apparecchio viene usato in ambienti dove si fuma molto.

### Pulizia o sostituzione dei filtri

#### Raccomandazioni generali

- Togliete e lavate il Pre-filtro e il filtro Rota almeno ogni due mesi.
- Togliete e sostituite i **filtri Hepa** non appena il colore della parte inferiore corrisponde alla tonalità più scura di grigio riportata sull'indicatore "Filtro pieno".
- **Se l'apparecchio diventa rumoroso** controllate subito i filtri. Se necessario puliteli e/o sostituiteli.

Potrebbe risultare necessario pulire i filtri più spesso.

Ciò dipenderà da:

- Intensità d'uso dell'apparecchio (tempo di funzionamento, velocità);
- Condizioni dell'aria da filtrare.

#### Estrazione dei filtri

- Portate il selettore di velocità su O (fig. 9).
- Staccate la spina dalla presa di corrente.
- Togliete il coperchio frontale (fig.10).
- Togliete i filtri Hepa (fig.11).
- Girate i filtri Hepa.
- Confrontate il colore della parte inferiore con i colori riportati sull'indicatore "Filtro Pieno" (fig. 12).
- Sostituite i filtri Hepa non appena il colore della parte inferiore corrisponde alla tonalità più scura dell'indicatore "Filtro pieno" (fig. 13).
- Togliete il pre-filtro (fig. 14).
- Togliete il filtro Rota (fig.15).

Per rimontare i filtri procedete in senso inverso.

### **Bloccaggio di sicurezza**

Il coperchio frontale è dotato di un bloccaggio di sicurezza che non permette di aprire l'apparecchio se il Purificatore d'Aria è acceso.

Questo dispositivo di sicurezza impedisce anche l'accensione dell'apparecchio quando il frontale è staccato.

### **Pulizia del Pre-filtro e del filtro Rota**

- Pulite il pre-filtro con l'acqua o con l'aspirapolvere (fig. 16).  
Potete togliere i capelli e la lanuggine anche con una spazzola morbida.  
Pulite con l'acqua o con l'aspirapolvere anche il filtro Rota (fig. 17).  
Se lavate il filtro con un detersivo, sciacquatelo bene con acqua calda (fig. 18).  
Prima di rimontare i filtri fateli asciugare completamente all'aria (fig. 19).  
Il filtro Rota può essere lavato anche nella lavastoviglie.

### **Sostituzione dei filtri Hepa**

I filtri di ricambio potete trovarli presso il vostro rivenditore, con il codice HR 4920.

### **Dispositivo di protezione dai surriscaldamenti**

Per evitare danni e possibili rischi il dispositivo di sicurezza contro i surriscaldamenti spegne il motore del ventilatore se la sua temperatura supera un certo valore.

La spia luminosa rimane accesa per indicare che l'apparecchio è ancora sotto tensione e collegato alla rete.

Quando la protezione entra in funzione:

- Portate il selettore di velocità nella posizione **O** (spento).
- Staccate la spina dalla presa di corrente (La spia si spegne).
- Lasciate raffreddare il motore (circa 15 minuti).
- Aprite l'apparecchio e controllate che i filtri non siano intasati e che non ci siano ostacoli alla circolazione dell'aria.
- Controllate che il ventilatore giri liberamente quando viene mosso a mano (fig. 20).
- Richiudete l'apparecchio. Inserite ancora la spina nella presa di corrente e accendete l'apparecchio.

Se il dispositivo di protezione dai surriscaldamenti entra in funzione frequentemente, vi raccomandiamo di far controllare l'apparecchio dal vostro rivenditore.



Para prevenir los problemas respiratorios, tener un aire limpio en su hogar es un requerimiento básico.

Su Purificador de Aire Philips les ayuda a purificar el aire de forma eficaz, atrapando el 99 % de las partículas que flotan en el aire.

Esto incluye agentes alérgenos, tales como el polvo de la casa y el polen, así como virus y bacterias.

Ninguna de esas partículas son útiles para el cuerpo humano.

Algunas de ellas son realmente muy perjudiciales y pueden causar serios problemas y enfermedades.

Las partículas tienen tamaños comprendidos entre 0,1 y 100 micras (1 micra = 0,001 mm).

### Medidas adicionales

- En ambiente urbano : Mantengan las ventanas cerradas durante las horas en que haya tráfico intenso, o si hay fábricas, etc., que contaminen el aire.
- Pasen regularmente el aspirador. Es mejor tener un suelo duro que alfombras.
- Los animales domésticos con pelo incrementan los problemas respiratorios y, por ello, lo mejor es no tener animales domésticos con pelo.
- Utilicen colchones y ropa de cama especiales, para reducir la producción de polvo de colchones y mantas.

### ¿ Cómo funciona el Purificador de Aire Philips ?

El Purificador de Aire toma el aire cerca del suelo, donde es mayor la concentración de partículas nocivas y, después de purificarlo, lo expulsa hacia el techo.

Para eliminar incluso las partículas más pequeñas, el aparato emplea un sistema único de filtrado del aire en tres etapas.

#### 1 Pre-filtro

El Pre-filtro atrapa las partículas mayores de polvo que flotan en el aire, tales como pelusas y pelos.

#### 2 Filtro "Rota"

El filtro rotativo extrae las partículas de 2 micras y mayores (por ejemplo, polen).

Al entrar una partícula en uno de los canales del filtro es centrifugada contra la pared de ese canal.

El aire pasa a través del canal, pero la partícula permanece adherida a la pared del mismo.

Este filtro único y patentado garantiza una larga vida para los filtros "Hepa".

Además, su rendimiento permanecerá virtualmente constante a lo largo de la vida de los filtros.

#### 3 Filtro "Hepa"

El último filtro es el filtro "Hepa".

Este filtro extrae todas las partículas restantes.

El filtro está elaborado con fibras de vidrio ligadas tan estrechamente que tales partículas no pueden pasar a través de él.

Filtros similares son usados en la mayoría de las salas de operaciones de los hospitales.

### Dónde colocar el Purificador

- En general es aconsejable colocar el Purificador de Aire en una posición central, con su parte posterior contra la pared y de pie sobre el suelo (figs. 1 - 2).
- El Purificador de Aire también puede montarse en la pared (figs. 3 - 4).  
Elijan una posición similar a la de la fig. 1.  
No lo monten a una altura por encima de 10 cm del suelo.
- También es posible colocar más de un Purificador de Aire en la misma habitación. Esto es especialmente adecuado si la habitación es muy grande y/o tiene forma irregular.  
En tal caso, lo mejor es colocar los aparatos tan separados como sea posible pero contra la misma pared.
- No obstruyan nunca las rejillas de entrada y salida de aire (fig. 5).
- Cuando usen aparatos calefactores : Coloquen el Purificador de Aire de modo que el flujo de aire que origina coincida con el flujo de aire producido por convección por el calentador.

Esto significa :

- Deben colocar el Purificador de Aire cerca del radiador o de otra fuente de calor (figs. 6 - 7).
- Especialmente para los usuarios alérgicos, es aconsejable usar un Purificador de Aire tanto en el dormitorio como en
- la sala de estar y dejar que funcionen continuamente.

## ¿ Qué tamaño de Purificador de Aire es adecuado ?

Para purificar de forma eficaz el aire de una habitación de la casa o una zona de una habitación, todo el aire debe pasar a través de los filtros del Purificador de Aire de 2 a 3 veces por hora.

De acuerdo con el volumen de aire de la habitación o de la zona en cuestión :

- Un Purificador de Aire tipo HR 4320 para habitaciones / zonas de hasta unos 30 m<sup>2</sup> de superficie de suelo.
- Un Purificador de Aire tipo HR 4330 para habitaciones / zonas de hasta unos 50 m<sup>2</sup> de superficie de suelo.

### Importante

- **Antes de usar el aparato, lean estas instrucciones conjuntamente con las ilustraciones.**
- **No sumerjan el aparato en agua o en otros líquidos.**
- **No usen el aparato al aire libre o en un ambiente húmedo.**
- **Desenchufen siempre el aparato de la red antes de quitar piezas y antes de limpiarlo.**
- **El aparato puede ser limpiado con un paño húmedo y, si es necesario, con un poco de detergente.**
- **Cuando lo desmonten, no toquen partes en movimiento.**  
Dejen que el filtro "Rota" se pare por sí mismo.
- **Usen sólo los filtros originales Philips.**
- **No obstruyan nunca las rejillas de entrada y salida de aire**  
No coloquen el aparato sobre una superficie blanda como una cama o un sofá.
- **Mantengan el cable de red lejos de superficies calientes.**
- **Si el cable de red de este aparato se deteriora, sólo debe ser cambiado por Philips o sus representantes de servicio, ya que se requieren herramientas y / o piezas especiales.**
- **Guarden estas instrucciones para futuras consultas.**
- **Este aparato tiene influencia sobre la circulación de aire de la habitación. En general, no es aconsejable usarlo cerca de una chimenea con fuego.**

## Descripción general ( fig. 8 )

- A Entradas de aire (3)**
- B Pre-filtro**
- C Filtro "Rota"**
- D Tuerca de fijación para el filtro "Rota"**
- E Filtros "Hepa"**  
Tipo HR 4320 : 2 filtros  
Tipo HR 4330 : 3 filtros
- F Lámpara piloto Marcha (On)**
- G Salida de aire**
- H Control de la velocidad**  
O = Paro  
• =Velocidad lenta  
• =Velocidad normal  
**turbo** =Velocidad alta
- I Indicador de "Filtro saturado"**
- J Empuñadura**
- K Almacenamiento del cable de red**

## Cómo usar el aparato

- Para una rápida purificación del aire, ajusten el selector de velocidad a la posición "turbo". Aproximadamente después de media hora, ajusten el interruptor a la posición Velocidad Normal.
- Para mantener el aire de su habitación siempre limpio, lo mejor es tener su aparato funcionando continuamente a velocidad baja o normal, dependiendo del tamaño de la habitación y del grado en que tienda a contaminarse el aire.
- Limpie y cambien sus filtros regularmente, especialmente si el aparato es usado en un ambiente con mucho humo.

## Cómo limpiar o cambiar los filtros

### Consejos generales

- Quiten y limpien el Pre-filtro y el filtro "Rota" al menos cada 2 meses.
  - Quiten y sustituyan **los filtros "Hepa"** tan pronto como el color de sus lados inferiores se corresponda con el gris más oscuro del indicador de "Filtro saturado".
  - Comprueben inmediatamente los filtros si el aparato se torna más ruidoso. Limpie y/o sustituyan los filtros si es necesario.
- Puede ser necesario cambiar los filtros más frecuentemente.
- Esto dependerá de :
- Cuánto ha sido usado el aparato (tiempo de funcionamiento, velocidad)
  - Las condiciones del aire a filtrar.

### **Sustitución de los filtros**

- Coloquen el selector de la velocidad en la posición O (fig. 9).
- Desenchufen el aparato de la red.
- Quiten la cubierta frontal (fig. 10).
- Quiten los filtros "Hepa" (fig. 11).
- Comparen el color de sus lados **inferiores** con los colores del indicador de "Filtro saturado" (fig. 12).
- Sustituyan los filtros "Hepa" tan pronto como el color de sus lados inferiores se corresponda con el gris más oscuro del indicador de "Filtro saturado" (fig. 13).
- Quiten el Pre-filtro (fig. 14).
- Quiten el filtro "Rota" (fig. 15).

Para colocar de nuevo los filtros, procedan en sentido inverso

### **Cierre de seguridad**

La cubierta frontal tiene un cierre de seguridad que impide abrir la cubierta mientras el Purificador de Aire esté en marcha.

El cierre de seguridad también impide la puesta en marcha si la cubierta frontal no está colocada.

### **Limpieza del Pre-filtro y del filtro "Rota".**

- Laven (fig. 16) o limpien con un aspirador el Pre-filtro.  
Pueden quitar las pelusas y pelos, por ejemplo, usando un cepillo suave.
- Laven (fig. 17) o limpien con un aspirador el filtro "Rota".  
Si lo lavan con un detergente, aclaren el filtro con agua limpia caliente (fig. 18).  
Dejen que los filtros se sequen completamente (fig. 19) al aire antes de volver a montarlos.  
El filtro "Rota" también puede lavarse en un lavavajillas.

### **Sustitución de los filtros "Hepa"**

Los nuevos filtros "Hepa" están disponibles en su vendedor bajo el número de tipo HR 4920.

### **Dispositivo automático de seguridad contra sobrecalentamientos**

Para prevenir el deterioro y reducir los riesgos de seguridad, el dispositivo de seguridad contra sobrecalentamientos desconecta el motor del ventilador si se calienta demasiado.

Para indicar que el aparato todavía está en la posición de marcha y conectado a la red, la lámpara piloto permanecerá encendida.

### **Si ello sucede :**

- Ajusten el selector de velocidad a la posición O (= Paro).
- Desenchufen el aparato de la red (la lámpara piloto se apagará).
- Esperen a que el motor se enfríe durante unos 15 minutos.
- Abran el aparato. Comprueben que los filtros no estén bloqueados y que nada esté obstruyendo el flujo de aire.
- Comprueben que el filtro "Rota" pueda girar libremente si lo mueven con la mano (fig. 20).
- Cierren el aparato. Enchúfelo de nuevo a la red y pónganlo en marcha.

Si el dispositivo automático contra sobrecalentamientos se activa repetidamente, es aconsejable llevar el aparato a su distribuidor para una inspección técnica.



Para evitar problemas respiratórios, torna-se fundamental que o ar respirado nas nossas casas seja limpo.

O seu Purificador de Ambiente Philips ajuda a limpar o ar de forma eficaz, retendo até 99% das partículas geradas pelo fumo.

Nessas partículas incluem-se os alergénicos como o pó e o pólen, bem como vírus e bactérias. Nenhuma destas partículas é de utilidade para o corpo humano.

Algumas delas são, pelo contrário, bastante prejudiciais e poderão provocar sérios distúrbios e doenças.

As partículas variam de tamanho, desde 0.1 a 100 micron (1 micron = 0.001 mm).

### Medidas adicionais

- Em ambientes urbanos: Conserve as janelas fechadas nas horas de maior intensidade de tráfego ou quando houver fábricas a poluírem o ar.
- Aspire a casa com regularidade. Os soalhos são preferíveis às alcatifas.
- Não tenha animais de estimação muito peludos.
- Tente reduzir ao máximo a formação de pó debaixo de colchões e lençóis.

### Como funciona o Purificador de Ar Philips?

O Purificador de Ar suga o ar do chão onde a concentração de partículas nocivas é maior. Depois de limpo, o ar purificado é soprado de novo para a sala em direcção ao tecto. Para limpar até mesmo as partículas de ar mais pequenas, o aparelho utiliza um sofisticado filtro Air Cleaner de 3 estágios:

#### 1 Pré-filtro

O Pré-filtro agarra as partículas de poeira maiores que flutuam no ar, como é o caso de pêlos e cabelos.

#### 2 Filtro Rota

O filtro de disco rotativo retira as partículas de 2 micron e acima (caso do pólen).

Ao entrar num dos canais do filtro, a partícula é

centrifugada contra a parede desse canal. O ar passará através do canal mas a partícula permanecerá agarrada à parede. Este filtro único e patenteado garante uma longa duração dos filtros Hepa.

Além disso, o seu rendimento será constante ao longo do ciclo de vida dos filtros.

#### 3 Filtro Hepa

O último filtro é o filtro Hepa.

Este filtro retira todas as restantes partículas, especialmente as mais pequenas.

O filtro é constituído por fibras de vidro unidas de tal forma que impedem a passagem das partículas.

Filtros semelhantes são utilizados na maioria das salas de operação dos hospitais.

### Colocação

- Regra geral, aconselha-se a colocação do Purificador de Ar numa posição central, com as costas voltadas para a parede e sobre o soalho (fig. 1 - 2).
- O Purificador de Ar também pode ser colocado na parede (fig. 3 - 4). Escolha uma posição idêntica à da fig. 1. Não coloque a uma altura superior a 10 cm do chão.
- Também é possível colocar mais do que um Purificador de Ar numa mesma sala. Este procedimento é particularmente aconselhado se a sala for muito grande e/ou tiver uma forma irregular. Neste caso, é preferível colocar os aparelhos tão afastados quanto possível, mas virados para a mesma parede.
- Nunca obstrua as entradas ou saídas do ar (fig. 5).
- Se utilizar aparelhos de aquecimento: coloque o Purificador de Ar de forma que o ar produzido coincida com o fluxo de ar produzido pelo aquecedor. Isto é: Coloque o Purificador de Ar perto do irradiador ou doutra fonte de calor (fig. 6 - 7).
- Especialmente para utilizadores que sofram de alergia, recomenda-se a utilização do Purificador de Ar no quarto e na sala e em funcionamento permanente.

## Que Purificador de Ar será mais adequado?

Para purificar o ar numa sala ou numa zona da sala com maior eficácia, todo o ar deverá passar pelos filtros do Air Cleaner 2 a 3 vezes por hora.

Dependendo da constituição do ar existente na sala ou na zona em causa, aconselha-se:

- Um Purificador de Ar modelo HR 4320 para salas / áreas até cerca de 30 m<sup>2</sup> de superfície.
- Um Purificador de Ar modelo HR 4330 para salas / áreas até cerca de 50 m<sup>2</sup> de superfície.

### Importante

- **Leia estas instruções, acompanhando as ilustrações fornecidas, antes de se servir do aparelho pela primeira vez.**
- **Nunca mergulhe o aparelho em água ou em qualquer outro líquido.**
- **Não utilize o aparelho no exterior ou em ambientes húmidos.**
- **Antes de proceder à limpeza ou à remoção das peças, retire sempre a ficha da tomada de corrente.**
- **O aparelho pode ser limpo com um pano húmido e, se necessário, com um pouco de detergente.**
- **Ao proceder à desmontagem: não toque nas peças em movimento. Deixe que o filtro Rota páre por completo.**
- **Utilize somente filtros de origem Philips.**
- **Não obstrua as grelhas de entrada e de saída do ar. Não coloque o aparelho sobre uma superfície macia, caso numa cama ou de um sofá.**
- **Mantenha o cabo de alimentação afastado de superfícies quentes.**
- **Se o cabo de alimentação se encontrar danificado, deverá ser substituído apenas pela Philips ou por um seu concessionário autorizado, uma vez que se torna necessária a aplicação de ferramentas e/ou peças especiais.**
- **Guarde estas instruções para uma eventual consulta futura.**
- **O aparelho influencia a circulação do ar na sala. Regra geral, não é aconselhável a sua utilização perto duma lareira acesa.**

## Descrição geral (fig. 8)

- A Entradas do ar (3)**
- B Pré-filtro**
- C Filtro Rota**
- D Porca de fixação para o filtro Rota**
- E Filtros Hepa**  
Modelo HR 4320: 2 filtros  
Modelo HR 4330: 3 filtros
- F Lâmpada piloto acesa ("On")**
- G Saída de ar**
- H Controle de velocidade**
  - = Desligado
  - = velocidade baixa
  - = velocidade normal
  - turbo** = velocidade alta
- I Indicador de "filtro cheio"**
- J Pega**
- K Compartimento para o cabo**

## Utilização

- Para uma limpeza mais rápida do ar, coloque o selector de velocidade na posição "turbo". Passada cerca de uma meia hora, posicione o comutador na velocidade normal.
- Para conservar o ar da sala sempre limpo e fresco, aconselha-se a ter o aparelho sempre em funcionamento, numa velocidade baixa ou normal, dependendo do tamanho da sala e do grau de contaminação do ar.
- Limpe e substitua os filtros regularmente, especialmente se o aparelho for utilizado em ambientes com muito fumo.

## Como limpar ou substituir os filtros

### Regra geral

- Retire e **limpe** o **pré-filtro** e o **filtro Rota** pelo menos **de dois em dois meses**.
- Retire e substitua os **filtros Hepa** logo que a cor da parte inferior dos filtros corresponder à cor cinza mais escura do indicador de "Filtro cheio".
- Verifique os filtros imediatamente **no caso do aparelho se tornar mais ruidoso**. Se necessário, limpe e/ou substitua os filtros.

Poderá tornar-se necessário limpar os filtros com maior frequência. Isso dependerá:

- Da frequência com que o aparelho é utilizado (tempo de funcionamento, velocidade);
- Das condições do ar a ser filtrado.

### Remoção dos filtros

- Coloque o selector de velocidade na posição O (fig. 9).
- Retire a ficha da tomada de corrente.
- Retire a cobertura frontal (fig. 10).
- Retire os filtros Hepa (fig. 11).
- Rode os filtros Hepa.
- Compare a cor da parte **inferior** com as cores do indicador de "Filtro cheio" (fig. 12).
- Substitua os filtros Hepa logo que a cor da parte inferior corresponder à cor cinza mais escura do indicador de "Filtro cheio" (fig. 13).
- Retire o Pré-filtro (fig. 14).
- Retire o filtro Rota (fig. 15).

Para voltar a colocar os filtros, proceda de forma inversa.

### Fecho de segurança

A cobertura frontal possui um fecho de segurança que impede a sua abertura enquanto o Purificador de Ar estiver ligado.

O fecho de segurança também evita o funcionamento do aparelho se a cobertura frontal tiver sido retirada.

### Limpeza do Pré-filtro e do filtro Rota

- Lave (fig. 16) ou aspire o Pré-filtro.  
Poderá retirar-lhe alguns pêlos ou cabelos servindo-se duma escova macia.
- Lave (fig. 17) ou aspire o filtro Rota.  
Se lavados com detergente, enxague os filtros com água limpa e tépida (fig. 18).  
Deixe os filtros secarem completamente ao ar (fig. 19) antes de voltar a colocá-los.  
O filtro Rota também pode ser lavado na máquina.

### Substituição dos filtros Hepa

Os novos filtros Hepa estão disponíveis no seu distribuidor sob a referência HR 4920.

### Dispositivo automático de segurança contra sobreaquecimento

Para evitar danos e reduzir os riscos, o dispositivo de segurança contra sobreaquecimento desliga o motor da ventoinha logo que ela fica demasiado quente.

Para indicar que o aparelho ainda se encontra a trabalhar e ligado à corrente, a lâmpada piloto permanecerá acesa.

### Se tal acontecer:

- Coloque o selector de velocidade na posição O (= Off).
- Retire a ficha da tomada de corrente.  
(A lâmpada piloto apaga-se).

- Deixe que o motor arrefeça (aprox. 15 minutos).
- Abra o aparelho. Verifique se os filtros não estão bloqueados e se não está nada a obstruir o fluxo de ar.
- Verifique se o filtro Rota pode rodar livremente, fazendo-o girar com a mão (fig. 20).
- Feche o aparelho. Volte a ligar a ficha na tomada de corrente.

Se o dispositivo automático de segurança contra sobreaquecimento for activado repetidas vezes, aconselha-se a verificação do aparelho por um técnico especializado.





For at forebygge og undgå åndedrætsbesvær er det først og fremmest en forudsætning, at luften i ens eget hjem er ren. Deres Philips luftrensere renser luften effektivt, idet den opfanger op til 99% af de partikler, der er i luften, inklusiv allergifremkaldende partikler som f.eks. husstøv og pollen samt virus og bakterier.

Ingen af disse partikler er til nogen nytte for det menneskelige legeme.

Nogle af dem er faktisk skadelige og kan forårsage voldsomme gener og sygdom.

Partiklernes størrelse varierer fra 0,1 til 100 micron (1 micron = 0,001 mm).

### Yderligere forholdsregler:

- I bymæssige omgivelser: Hold vinduerne lukkede i de timer på dagen, hvor der er tung trafik, eller hvor fabrikker o.lign. foruren luften.
- Støvsug regelmæssigt. Det er mest hensigtsmæssigt med gulve uden tæpper.
- Da kæledyr med pels kan give øget åndedrætsbesvær, er det bedst helt at undlade at holde dyr med megen pels.
- Anskaf i videst muligt omfang sengetøj og madrasser der udskiller mindst muligt støv.

### Hvordan virker Philips luftrensere ?

Luftrenseren tager luft ind i gulvhøjde, hvor koncentrationen af luftpartikler er størst. Den indsugede luft filtreres i luftrenseren, hvorefter den rensede luft blæses ud i rummet igen - op mod loftet.

For at fjerne selv de mindste partikler fra luften er luftrenseren forsynet med et unikt 3-filter system:

#### 1 For-filter.

Opfanger de største støvpartikler, der findes i luften, f.eks. fnug og hår.

#### 2 Rota-filter.

Den roterende filterskive opfanger partikler på 2 micron og derover (f.eks. pollen).

Når en partikel kommer ind i et af filtrets kamre, slynges den ud til kanten af den pågældende kanal.

Luften passerer videre igennem kanalen, medens den opfangede partikel har sat sig fast på kanalens væg.

Dette unikke og patenterede filter garanterer Hepa-filtrene en lang levetid.

Endvidere er filtrenes effektivitet konstant under hele deres levetid.

#### 3 Hepa-filter.

Det sidste filter er Hepa-filtret.

Dette filter opfanger alle de mindre tilbageværende partikler. Filtret er fremstillet af glasfibre, som sidder så tæt sammen, at partiklerne ikke kan passere igennem. Lignende filtre anvendes i mange operationsstuer.

### Sådan placeres luftrenseren.

- Som hovedregel tilrådes det at placere luftrenseren på et centralt sted med bagsiden op mod en væg og stående på gulvet (fig. 1-2).
- Luftrenseren kan dog også monteres på væggen (fig. 3-4).  
Vælg en lignende placering som vist i fig. 1. Monter ikke apparatet mere end 10 cm over gulvet.
- Det er også muligt at placere mere end én luftrenser i samme rum. Dette er specielt tilrådeligt i store og/eller uregelmæssige rum. I sådanne tilfælde er det bedst at placere luftrenserne så langt fra hinanden som muligt, men stadig på samme væg.
- Tildæk aldrig luftrenserens indsugnings- og udluftningshuller (fig. 5).
- Hvis De samtidig bruger varmeapparater, placeres luftrenseren på en sådan måde, at dens udluftningsstrøm falder sammen med den varme luft, der afgives fra varmeapparatet. D.v.s.: Anbring luftrenseren tæt ved siden af radiatorerne eller andet varmeafgivende apparat (fig. 6-7).
- Lider man af allergi, anbefales det at anbringe en luftrenser i både soveværelse og opholdsrum og lade apparaterne køre konstant.

### Hvilken størrelse luftrenser skal man vælge ?

For at være sikker på en effektiv rensning af luften i almindelige opholdsrum, skal luften passere gennem filtrene 2-3 gange i timen.

Afhængig af luftindholdet i rummet anbefales følgende:

- 1 luftrenser - type HR 4320 - til rum med gulvareal op til ca.30 m<sup>2</sup>.
- 1 luftrenser - type HR 4330 - til rum med gulvareal op til ca.50 m<sup>2</sup>.

## Vigtigt.

- Læs denne betjeningsvejledning grundigt igennem og kig på illustrationerne før luftrenseren tages i brug.
- Nedsænk aldrig apparatet i vand eller anden væske.
- Brug aldrig luftrenseren udendørs eller i fugtige omgivelser.
- Tag altid stikket ud af stikkontakten før De tager dele ud af luftrenseren, og inden De begynder at rengøre den.
- Apparatet kan rengøres med en fugtig klud, eventuelt dyppet i lidt rengøringsmiddel.
- Når apparatet skilles ad: Rør aldrig ved de roterende dele, men lad Rota-filtret få lov til at stoppe helt af sig selv.
- Brug kun originale Philips filtre.
- Blokér aldrig apparatets luftind- og udtagsgitre. Stil ikke luftrenseren på et blødt underlag som f.eks. en seng eller en sofa.
- Sørg for at netledningen ikke kommer i nærheden af varme ting.
- Hvis netledningen beskadiges, skal De enten henvende Dem til Deres forhandler eller direkte til Philips, da der kræves specialværktøj og/eller specielle dele til udskiftningen.
- Gem denne betjeningsvejledning så De altid ved, hvor den er, hvis De skulle få brug for den.
- Apparatet påvirker den øvrige luftcirkulation i rummet. Derfor bør man undlade at anbringe luftrenseren tæt ved ildsteder med åben ild.

- Indikator for "fyldt filter"
- Håndtag
- Opbevaringsrum for netledning

## Sådan bruges luftrenseren:

- Ønskes hurtig rensning af luften sættes hastighedsomskipperen i "turbo"-stilling. Efter ca. 1/2 time skiftes der om til normal hastighed.
- Ren, frisk luft i rummet bevares bedst ved at lade apparatet køre konstant ved lav eller normal hastighed, afhængig af rummets størrelse samt koncentrationen af støvpartikler i rummet.
- Rengør og udskift filtrene regelmæssigt, især hvis apparatet anvendes i røgfylde rum.

## Sådan rengøres eller udskiftes filtrene.

### Generelle råd:

- Mindst hver anden måned tages forfiltret og Rota-filtret ud og renses.
- Hepa-filtrene skal tages ud og udskiftes, så snart farven på deres underside svarer til den mest mørkegrå farve på indikatoren for "fyldt filter".
- Hvis luftrenseren pludselig begynder at støje mere end normalt, skal filtrene straks kontrolleres. Rens og/eller udskift om nødvendigt filtrene.

Det kan være nødvendigt at rense filtrene hyppigere end angivet ovenfor. Dette afhænger især af følgende:

- Hvor meget apparatet har været i brug (brugstid og hastighed).
- Luftforholdene i rummet.

### Sådan tages filtrene ud:

- Sæt hastighedsomskipperen i stilling O (fig. 9).
  - Tag stikket ud af stikkontakten.
  - Tag frontdækslet af (fig. 10).
  - Tag Hepa-filtrene ud (fig. 11).
  - Vend Hepa-filtrene om.
  - Sammenlign farven på undersiderne af filtrene med farverne på indikatoren for "fyldt filter" (fig. 12).
  - Udskift Hepa-filtrene hvis farven på dem svarer til den mørkeste grå farve på indikatoren (fig. 13).
  - Tag forfiltret ud (fig. 14).
  - Tag Rota-filtret ud (fig. 15).
- Filtrene sættes tilbage på plads i modsat rækkefølge.

## Generel beskrivelse (fig. 8).

- A Luftindtag (3)
- B Forfilter
- C Rota-filter
- D Fastgørelsesmøtrik for Rota-filtret
- E Hepa-filtre  
Type HR 4320: 2 filtre  
Type HR 4330: 3 filtre
- F Kontrollampe for "tændt"
- G Luftudtag
- H Hastighedskontrol  
O = slukket  
• = lav hastighed  
• = normal hastighed  
turbo = høj hastighed

### **Sikkerhedslås.**

Frontdækslet er forsynet med en sikkerhedslås, der forhindrer, at dækslet kan tages af, når luftrenseren er tændt.

Sikkerhedslåsen forhindrer samtidig, at der kan tændes for apparatet, hvis frontdækslet er taget af.

### **Rengøring af forfilter og Rota-filter:**

- Vask (fig. 16) eller støvsug forfiltret.  
Fnug og hår kan fjernes med en blød børste.
- Vask (fig. 17) eller støvsug Rota-filtret.  
Bruges vaskemiddel, skal filtrene skylles efter med rent, varmt vand (fig. 18).  
Lad filtrene lufttørre helt (fig. 19) før de sættes i igen.  
Rota-filtret kan også vaskes i opvaskemaskine.

### **Udskiftning af Hepa-filtrene:**

Nye Hepa-filtre, typenr. HR 4920, kan købes hos Deres forhandler.

### **Automatisk overophedningssikring.**

For at undgå beskadigelse af luftrenseren og nedsætte risikoen for ulykker, er apparatet forsynet med en sikkerhedsafbryder, der slukker for den indbyggede ventilationsmotor, hvis den bliver for varm.

For at vise, at der stadig er tændt for luftrenseren, bliver kontrollampen dog ved med at lyse.

### **Hvis dette sker:**

- Sæt hastighedsomskifteren i stilling O (= slukket).
- Tag stikket ud af stikkontakten (kontrollampen slukker).
- Vent til motoren er afkølet (det tager ca. 15 minutter).
- Luk apparatet op. Kontrollér, at filtrene ikke er blokerede, og at der ikke er noget, der forhindrer den frie luftstrøm.
- Kontrollér, at Rota-filtret kan dreje frit rundt ved at dreje det med hånden (fig. 20).
- Luk apparatet igen. Sæt stikket i stikkontakten og tænd for stikkontakt og luftrenser.

Hvis den automatiske sikkerhedsafbryder træder i funktion for tit, anbefales det at rette henvendelse til Deres forhandler for at få luftrenseren eftersat.



## Clean airsystem

For å hindre pustevansker, er ren luft i Deres hjem en nødvendighet.

Deres Philips luftrenser hjelper Dem å rense luften ved å fange opptil 99 % av de luftpartiklene. Dette inkluderer allergener slik som husstøv og pollen, så vel som virus og bakterier.

Ingen av disse partiklene er hensiktsmessig for kroppen vår.

Noen av disse er faktisk veldig skadelige og kan forårsake alvorlige plager og sykdommer.

Partiklene varierer i størrelse fra 0,1 til 100 micron. (1 micron = 0,001 mm)

### Spesielle forholdsregler

- i tettbygde strøk: hold vinduene lukket under den tiden på døgnet hvor det er stor trafikk eller når fabrikker etc. forurenser luften.
- støvsug regelmessig: det er bedre å ha harde gulv i stedet for tepper.
- Hold ikke kjæledyr med pels.
- Bruk spesielt sengetøy for å redusere støvproduksjon fra madrasser og laken.

### Hvordan virker Philips luftrenser?

Luftrenseren suger inn luft fra gulvet hvor konsentrasjonen fra skadelige partikler er størst. All innkommen luft filtreres i luftrenseren. Etter rensing blåses den rensede luften tilbake i rommet mot taket.

For å fjerne selv de minste partikler fra luften brukes et unikt 3-trinns luftrensefilter.

#### 1 Forfilter

Dette filteret fanger de største støvpartiklene som svever i luften, slik som lo og hår.

#### 2 Roterende filter

Dette roterende skivefilteret fjerner partikler fra 2 micron og større (f.eks. pollen). Når en partikkel kommer inn i en av filterets kanaler blir den sentrifugert mot siden av denne kanalen. Luften vil passere gjennom kanalen, men partiklene vil forbli festet mot kanalens vegger. Dette unike og patenterte filteret garanterer en lang levetid for Hepa filteret. I tillegg vil effekten forbli nærmest konstant i hele filterets levetid.

#### 3 Hepa filter

Det siste filteret er et Hepa filter.

Dette tar ut alle de gjenværende partiklene, spesielt de minste. Filteret er laget av glassfiber. Fibrene står så tett sammen at partikler ikke kan passere gjennom. Tilsvarende filtre brukes i de fleste operasjonsstuer på sykehus.

### Plassering

- Generelt anbefales det å plassere luftrenseren sentralt, med baksiden mot veggen stående på gulvet (fig. 1-2).
- Luftrenseren kan også monteres på veggen (fig. 3-4).  
Velg en posisjon tilsvarende fig. 1.  
Monter den ikke høyere enn 10 cm over gulvet.
- Det er også mulig å plassere mer enn en luftrenser i samme rom. Dette anbefales spesielt hvis rommet er veldig stort og/eller har en uregelmessig form.  
I slike tilfeller er det best å plassere apparatene så langt fra hverandre som mulig, men mot samme vegg.
- Dekk aldri til luftinntak- eller luftutblåsingåpningene (fig. 5).
- Ved bruk av varmeovner plasser luftrenseren slik at luftstrømmen som luftrenseren lager blander seg med luften fra varmeovnen. Dette betyr: plasser luftrenseren ved siden av radiator eller annen varmekilde (fig. 6-7).
- Spesielt for personer som lider av allergi anbefales det å bruke luftrensere både i soverom og oppholdsrom og la disse gå kontinuerlig.

### Hvilken type luftrenser er passende?

For effektivt å rense luften i et rom eller en del av et rom må luften passere luftrenseren 2-3 ganger pr. time. Sammenfallende med luftinnholdet i rommet eller området anbefaler vi følgende:

- En luftrenser type HR 4320 for rom/områder opptil ca. 30 m<sup>2</sup> gulvflate.
- En luftrenser type HR 4330 for rom/områder opptil ca. 50 m<sup>2</sup> gulvflate.

## Viktig

- Les alle instruksjonene sammen med illustrasjonene før apparatet taes i bruk.
- Senk ikke apparatet i vann eller andre væsker.
- Apparatet må ikke brukes utendørs eller i fuktige omgivelser.
- Trekk alltid støpselet ut av stikkkontakten før deler settes på plass eller taes av, og før rengjøring.
- Apparatet kan rengjøres med en fuktig klut, hvis nødvendig med litt vaskemiddel.
- Ved demontering:  
Berør ikke deler som rører seg. La det roterende filteret stoppe av seg selv.
- Bruk bare originale Philips filtre.
- Luftinntak og luftutslipp grillene må ikke tildekkes. Plasser ikke produktet på et mykt underlag, som seng e.l.
- Hold nettleddningen unna varme flater.
- Hvis nettleddningen på dette apparatet er skadet må den kun erstattes av Philips eller av Deres servicerepresentant da spesialverktøy og/eller deler er nødvendig.
- Ta vare på denne bruksanvisningen for senere bruk.
- Dette apparatet virker inn på luftstrømmene i rommet. Generelt anbefales det ikke å bruke apparatet nær peis med åpen flamme.

## Generell beskrivelse (fig. 8)

- A** Luftinntak (3)
- B** Forfilter
- C** Roterende filter (2)
- D** Festemutter for roterende filter
- E** Hepa filtre  
HR 4320: 2 filtre  
HR 4330: 3 filtre
- F** Indikatorlampe "På"
- G** Luftutblåsing
- H** Hastighetskontroll  
O = av
  - = lav hastighet
  - = normal hastighet**turbo** = høy hastighet
- I** "Filter full" indikator
- J** Håndtak
- K** Oppbevaringsplass for nettleddning

## Betjening

- For rask luftrensing sett hastighetskontrollen til "Turbo". Etter ca. en halv time sett hastighetskontrollen til normal hastighet.
- For å vedlikeholde ren frisk luft i rommet hele tiden, er det best å kjøre apparatet kontinuerlig på lav eller normal hastighet, avhengig av romstørrelse og i hvilken grad luften forurenses.
- Rengjør og bytt filtre regelmessig. Spesielt hvis apparatet brukes i røykfylte omgivelser.

## Hvordan rengjøre eller bytte filtre?

### Generelle råd

- Fjern og **rengjør forfilteret** og det **roterende filteret** minst **hver annen måned**.
- Fjern og bytt **Hepa filtrene** så snart fargen på undersiden av filterne stemmer overens med det mørkeste området på "Filter full" indikatoren.
- Undersøk filtrene umiddelbart hvis apparatet lager **mer støy** enn vanlig. Rengjør og/eller bytt filtre hvis nødvendig.

Det kan være nødvendig å rengjøre filterne oftere. Dette avhenger av:

- Hvor mye apparatet er blitt brukt (brukstid, hastighet);
- Tilstanden til luften som skal filtreres.

### Fjerning av filtre

- Sett hastighetskontrollen til posisjon **O** (fig. 9).
- Trekk støpselet ut av stikkkontakten.
- Fjern frontdekslet (fig. 10).
- Fjern Hepa filtrene (fig. 11).
- Snu Hepa filtrene.
- Sammenlign fargen på **undersiden** av Hepa filtrene med fargen på "Filter full" indikatoren (fig. 12).
- Bytt Hepa filtrene så snart fargen på Hepa filtrene stemmer overens med den mørkeste fargen på indikatoren (fig. 13).
- Fjern forfilter (fig. 14).
- Fjern det roterende filteret (fig. 15).

For å sette filtrene tilbake på plass gjøres dette i motsatt rekkefølge.

### Sikkerhetslås

Frontdekslet har en sikkerhetslås som hindrer Dem fra å åpne dekslet mens luftrenseren er slått på. Denne sikkerhetslåsen hindrer også Dem fra å slå på apparatet hvis dekslet er fjernet.

### Rengjøring av forfilter og det roterende filter

- Vask (fig. 16) eller støvsug forfilteret. De kan fjerne lo og hår f.eks. ved hjelp av en myk

børste.

- Vask (fig. 17) eller støvsug det roterende filteret. Hvis filteret vaskes med et rengjøringsmiddel, skyll filteret med rent varmt vann (fig. 18). La filtrene lufttørke til de er helt tørre (fig. 19) før de settes på plass igjen. Det roterende filteret kan også vaskes i en oppvaskmaskin.

### **Bytte av Hepa filteret**

Nye Hepa filtre er tilgjengelig hos Deres forhandler under type nr. HR 4920.

### **Automatisk overopphetingssikring**

For å øke sikkerheten er det installert en overopphetingssikring som slår av viftemotoren hvis den blir for varm.

For å vise at apparatet fortsatt er slått på og tilkoblet strømmettet, vil indikatorlampen fortsatt lyse.

Hvis dette skjer:

- sett hastighetskontrollen til posisjon **O** (=av).
- trekk støpselet ut av stikkkontakten. (indikatorlampen vil slukke).
- vent til motoren er avkjølt (ca. 15 minutter).
- åpne apparatet og undersøk at filtrene ikke er tette og at det ikke er noe som hindrer luftstrømmen.
- undersøk om det roterende filteret roterer fritt (fig. 20).
- lukk igjen apparatet. Sett støpselet i stikkkontakten og slå på apparatet.

Hvis den automatiske overopphetingssikringen aktiveres gjentatte ganger anbefales det å ta apparatet med til Deres forhandler for undersøkelse.



Läs först hela bruksanvisningen! Spara den!  
Spara köpbevis och kvitto!

Ren luft i hemmet är ett baskrav för att förebygga luftvägsbesvär.

Philips luftrenare renar luften effektivt genom att fånga upp 99 % av de luftburna partiklarna.

Detta inkluderar allergener såsom husdamm och pollen såväl som virus och bakterier.

Vissa av dessa partiklar kan vara skadliga för den mänskliga organismen och kan orsaka allvarliga lidanden och sjukdomar.

Partiklarna varierar i storlek från 0.1 till 100 mikron. (1 mikron = 0.001 mm).

### Ytterligare åtgärder

- I stadsmiljö: Håll fönstren stängda, speciellt under den tid av dagen när det är mycket trafik eller när fabriker etc förorenar luften.
- Dammsug regelbundet. Undvik heltäckningsmattor o dyl.
- Undvik att ha pälsdjur i hemmet.
- Använd speciell sängutrustning för att minska det damm som orsakas av madrasser och filter.

### Hur fungerar Philips luftrenare?

Luftrenaren suger in luft nerifrån golvet, där partikelkoncentrationen är störst. Den reade luften blåses sedan tillbaka in i rummet, mot taket.

För att ta bort även de allra minsta partiklarna från luften, används ett unikt 3-stegs filter i luftrenarna:

#### ① För-filter.

För-filtret fångar de största partiklarna, såsom dammtussar, ludd och hår.

#### ② Rota filter.

Detta roterande filter tar bort partiklar större än 2 mikron, t ex pollen.

När partiklarna kommer in i en av filtrets kanaler centrifugeras de mot sidan av denna kanal.

Luften passerar genom kanalen, men partiklarna fastnar mot kanalens vägg.

Detta unika och patenterade filter garanterar en lång livslängd för Hepa filtren, se nedan.

Dessutom kommer deras totala verkningsgrad att behållas konstant under filtrens livstid.

#### ③ Hepa filter.

Det sista filtret är Hepa filtret.

Detta filter tar bort alla kvarvarande partiklar, speciellt de små partiklarna.

Filtret är gjort av glasfibr som är så tätt hoptovade att partiklarna inte kan passera igenom.

Liknande filter används i de flesta operationssalar på sjukhus.

### Placering

- Generellt bör luftrenaren placeras centralt, stående på golvet med baksidan mot väggen, fig 1 - 2.
- Luftrenaren kan även monteras på väggen, fig 3 - 4.  
Välj en plats enligt fig 1.  
Montera den inte högre än 10 cm ovanför golvet.
- Det är också möjligt att placera flera luftrenare i samma rum. Speciellt kan detta rekommenderas i mycket stora rum och i rum som har en oregelbunden form.  
I sådana fall är det bäst att placera luftrenarna så långt ifrån varandra som möjligt, men vid samma vägg.
- Täpp aldrig till öppningarna för luftens in- eller utsläpp, fig 5.
- När värmeapparater används i rummet, skall luftrenaren placeras så att luftströmmen från luftrenaren sammanfaller med luftströmmen som alstras av värmekällan.  
Detta innebär: Placera luftrenaren intill ett element eller annan värmekälla, fig 6 - 7.
- Speciellt för allergiker kan det rekommenderas att använda luftrenare både i sovrum och vardagsrum och att låta dessa gå kontinuerligt.

### Vilken luftrenare skall jag välja?

För att rena luften i ett rum och hålla den ren, måste hela luftmängden i rummet passera genom luftrenaren 2 - 3 gånger i timmen.

Beroende på hur stor volym det rum har där luften skall renas, rekommenderas följande luftrenare:

- En luftrenare, typ HR 4320, för rum/ytor med ca 30 m<sup>2</sup> golvyta.
- En luftrenare, typ HR 4330, för rum/ytor med ca 50 m<sup>2</sup> golvyta.

## Viktigt

- Doppa aldrig luftrenaren i vatten eller annan vätska.
- Luftrenaren får inte användas utomhus. Den skall användas i torra rum. Den får inte användas i fuktiga rum eller våtutrymmen.
- Drag alltid ut stickproppen ur väggtaget innan du sätter i eller tar av tillbehör samt före rengöringen.
- Luftrenaren kan rengöras med en väl urvriden fuktig trasa, ev med tillsats av mildt rengöringsmedel.
- Vid isärtagning, rör inte vid rörliga delar. Låt alltid Rota filtret stanna av sig självt.
- Använd endast Philips original filter.
- Täck inte över gallren för luftintag och luftutsläpp. Placera aldrig luftrenaren på ett mjukt underlag, t ex en soffa eller en säng.
- Se till att nätsladden inte kommer i beröring med heta ytor.
- Om sladden på denna luftrenare skadas måste den bytas av Philips eller av deras serviceombud, eftersom specialverktyg och/eller speciella delar krävs.
- Luftrenaren påverkar luftcirkulationen i rummet. I allmänhet är det inte rådligt att använda den nära en öppen spis som eldas.

## Så här använder du luftrenaren.

- För att få en snabb luftrening, sätt hastighetsreglaget på "turbo". Efter ungefär en halvtimme, sätt hastighetsreglaget på normalläget.
- För att alltid ha ren, frisk luft i rummet är det bäst att låta luftrenaren gå kontinuerligt på låg eller normal hastighet. Vilken hastighet som väljs beror på rummets storlek och hur mycket luften smutsas.
- Rengör och byt filter regelbundet. Detta är särskilt viktigt om luften är rökig.

## Så här rengör och byter du filter

### Allmänna råd

- Ta loss och rengör **För-filtret** och Rota filtret minst **varannan månad**.
- Ta loss och byt ut **Hepa filtren** så fort färgen på deras undersidor överensstämmer med det mörkast gråa på indikatorn för filterbyte.
- Kontrollera filtren direkt om luftrenaren **börjar bullra eller låta annorlunda**. Rengör och/eller byt filtren om nödvändigt.

Det kan vara nödvändigt att rengöra filtren oftare än vad som rekommenderats ovan. Detta beror på:

- Hur mycket luftrenaren används, tid, hastighet;
- Hur förorenad luften är.

### Så här byter du filter

- Ställ hastighetsreglaget i läge O = från, fig 9.
- Drag ut stickproppen ur väggtaget.
- Lossa den skyddande framsidan, fig 10.
- Lossa Hepa filtren, fig 11.
- Vänd på Hepa filtren.
- Jämför färgen på filtrens **undersidor** med färgen på indikatorn för filterbyte, fig 12.
- Byt ut Hepa filtren om färgen på deras undersidor överensstämmer med det mörkast gråa på indikatorn för filterbyte, fig 13.
- Lossa För-filtret, fig 14.
- Lossa Rota filtret, fig 15.

Sätt tillbaka filtren genom att följa instruktionerna i motsatt ordning.

### Säkerhetslås

Den löstagbara skyddande framsidan har ett säkerhetslås som gör att luftrenaren inte kan öppnas medan den är igång. Säkerhetslåset hindrar dig också från att starta luftrenaren medan framsidan är borttagen.

## Beskrivning, fig 8.

- A** Luftinsläpp (3).
- B** För-filter.
- C** Rota filter.
- D** Fastsättningsmutter för Rota filtret.
- E** Hepa filter  
typ HR 4320: 2 filter  
typ HR 4330: 3 filter.
- F** Kontrollampa "Till".
- G** Luftutsläpp.
- H** Hastighetsreglage  
O = från  
• = låg hastighet  
• = normal hastighet  
**turbo** = hög hastighet.
- I** Indikator för filterbyte.
- J** Handtag.
- K** Utrymme för sladdförvaring.



### **Så här rengör du För-filtret och Rota filtret.**

- Tvätta, fig 16, eller dammsug För-filtret.  
Hår och ludd kan avlägsnas med en mjuk borste.
- Tvätta, fig 17, eller dammsug Rota filtret.  
Om filtren tvättas med rengöringsmedel, skölj dem efteråt med rent varmt vatten, fig 18.  
Låt filtren lufttorka ordentligt innan de sätts tillbaka i luftrenaren, fig 19.  
Rota filtret kan även rengöras i en diskmaskin.

### **Byte av Hepa filtren.**

Nya Hepa filter finns att köpa. Typnumret är HR 4920.

### **Automatiskt överhettningsskydd.**

För att förhindra skador och öka säkerheten, stänger överhettningsskyddet av fläktmotorn om den blir alltför varm.

För att visa att luftrenaren fortfarande är i Till-läge och ansluten till vägguttaget, lyser kontrolllampan fortfarande.

Om överhettningsskyddet stänger av fläktmotorn, gör så här:

- Sätt hastighetsreglaget i läge **O** = från.
- Drag ut stickproppen ur vägguttaget.  
Kontrolllampan slocknar.
- Vänta ca 15 minuter för att motorn skall hinna kallna.
- Öppna luftrenaren. Kontrollera att filtren inte är blockerade och att det inte finns något som täpper till luftströmmen.
- Kontrollera att Rota filtret kan rotera fritt genom att snurra det runt för hand, fig 20.
- Stäng luftrenaren. Sätt stickproppen i vägguttaget och starta luftrenaren.

Om det automatiska överhettningsskyddet stänger av luftrenaren upprepade gånger, rekommenderas att ta med apparaten till en serviceverkstad för en teknisk kontroll.



Hengitysvaikeuksien ennalta ehkäisyssä puhdas sisäilma on yksi perusedellytyksiä.

Philipsin ilmanpuhdistin auttaa puhdistamaan ilman tehokkaasti poistamalla 99 % ilmassa leijuvista hiukkasista.

Näihin kuuluvat allergeenit, kuten huonepöly ja siitepöly, sekä virukset ja bakteerit.

Mitkään näistä hiukkasista eivät ole ihmiselle tarpeellisia.

Jotkut niistä ovat hyvinkin haitallisia ja voivat aiheuttaa vakavia vaivoja ja sairauksia.

Hiukkasten koko vaihtelee 0,1:n ja 100:n mikronin välillä (1 mikroni = 0,001 mm).

### Muita ennalta ehkäiseviä toimenpiteitä

- Kaupunkioiloissa: Pidä ikkunat kiinni silloin, kun liikenne on vilkkainta tai kun tehtaat yms. saastuttavat ilmaa.
- Imuroi säännöllisesti. On parempi välttää lattioiden peittämistä matoilla.
- Älä pidä karvaisia lemmikkejä.
- Käytä sellaisia vuodevaatteita, joista lähtee mahdollisimman vähän pölyä.

### Miten Philipsin ilmanpuhdistin toimii?

Ilmanpuhdistin imee ilmaa lattiatasosta, jossa haitallisia hiukkasia esiintyy eniten. Kaikki imetty ilma suodatetaan ilmanpuhdistimessa.

Puhdistuksen jälkeen suodatettu ilma puhalletaan takaisin huoneeseen kattoon päin.

Pienimpienkin hiukkasten poistamiseksi ilmasta laitteessa käytetään ainutlaatuista 3-vaiheista Air Cleaner -suodatusta:

#### 1 Esisuodatin

Tähän vaahtomuoviseen suodattimeen jäävät ilmassa leijuvat isommat pölyhiukkaset, kuten nukka ja karvat.

#### 2 Rota-suodatin

Pyörivä Rota-suodatin poistaa 2 mikronin ja sitä suuremmat hiukkaset (esim. siitepöly).

Kun hiukkanen joutuu johonkin suodattimen käytävään, keskipakoisvoima painaa sen käytävän reunalle. Tämä ainutlaatuinen, patentoitu suodatin pidentää Hepa-suodattimien ikää.

#### 3 Hepa-suodatin

Viimeinen suodatin on Hepa-suodatin.

Tämä suodatin poistaa kaikki jäljellä olevat hiukkaset, varsinkin pienemmät hiukkaset.

Suodatin on tehty lasikuidusta. Kuidut ovat niin lähellä toisiaan, että hiukkaset eivät voi päästä läpi.

Samanlaisia suodattimia käytetään useissa sairaaloissa leikkaussaleissa.

### Sijoituspaikka

- Yleensä ilmanpuhdistin kannattaa laittaa mahdollisimman keskeiselle paikalle lattialle, takaosa seinään vasten (kuvat 1-2).
- Ilmanpuhdistin voidaan kiinnittää myös seinälle (kuvat 3-4). Oikea asento on näytetty kuvassa 1. Älä kiinnitä laitetta yli 10 cm:n korkeudelle lattiasta.
- Samaan huoneeseen voidaan laittaa useampi kuin yksi ilmanpuhdistin. Näin kannattaa tehdä, jos huone on kovin suuri ja/tai muodoltaan epäsäännöllinen. Siinä tapauksessa laitteet on paras laittaa mahdollisimman kauas toisistaan mutta samaa seinää vasten.
- Älä peitä ilmanotto- tai ilmanpoistoaukkoja (kuva 5).
- Käytettäessä lämmittimiä: laita ilmanpuhdistin siten, että sen synnyttämä ilmavirta kulkee samansuuntaisesti lämmittimen virtauksen kanssa. Tämä tarkoittaa: Laita ilmanpuhdistin lämmittimen tai muun lämpölähteen viereen (kuvat 6-7).
- Varsinkin allergisten ihmisten kannattaa hankkia ilmanpuhdistin sekä makuuhuoneeseen että olohuoneeseen ja pitää ne käynnissä jatkuvasti.

### Millainen ilmanpuhdistin on sopiva?

Puhdistukseen asuinhuoneen ilman tehokkaasti ja pitääkseen sen puhtaana ilmanpuhdistimen tulee puhdistaa ilma 2-3 kertaa tunnissa.

Suosittellemme seuraavia laitteita huoneen tilavuuden mukaan:

- Ilmanpuhdistin HR 4320 huoneeseen/tilaan, jonka lattiapinta-ala on enintään 30 m<sup>2</sup>
- Ilmanpuhdistin HR 4330 huoneeseen/tilaan, jonka lattiapinta-ala on enintään 50 m<sup>2</sup>.

## Tärkeää

- Lue koko käyttöohje ja katsele kuvat, ennen kuin alat käyttää laitetta.
- Älä upota laitetta veteen tai muuhun nesteeseen.
- Älä käytä laitetta ulkona tai kosteassa paikassa.
- Irrota aina pistotulppa pistorasiasta ennen osien kiinnittämistä tai irrottamista ja puhdistusta.
- Laite puhdistetaan pyyhkimällä liinalla, joka voidaan tarvittaessa kostuttaa pesuveteen.
- Kun irrotat osat: älä koske liikkuviin osiin. Anna pyörivän Rota-suodattimen pysähtyä itsestään.
- Käytä vain alkuperäisiä Philips-suodattimia.
- Älä peitä ilmanotto- tai ilmanpoistoaukon suojaosaleikköjä. Älä aseta laitetta pehmeälle alustalle, esimerkiksi vuoteen tai sohvan päälle.
- Varo, ettei liitosjohto kosketa kuumenevia pintoja.
- Jos tämän laitteen verkkoliitosjohto vaurioituu, on johto korvattava erikoisjohdolla. Ota yhteys lähimpään Philips-myyjään tai Philips-huoltoon.
- Säilytä tämä käyttöohje.
- Laite vaikuttaa huoneen ilmankiertoon. Laitetta ei tulisi käyttää takan lähellä tulen palaessa.

## Käyttö

- Jos haluat puhdistaa ilman nopeasti, aseta nopeudenvälitsin asentoon "turbo". Vaihda välitsin noin puolen tunnin kuluttua normaaliin asentoon. Vaihda välitsin noin puolen tunnin kuluttua normaaliin asentoon.
- Kun haluat pitää huoneen ilman koko ajan puhtaana, kannattaa laite pitää jatkuvasti käynnissä pienellä tai normaalilla nopeudella.
- Puhdista ja vaihda suodattimet säännöllisesti, erityisesti jos laitetta käytetään savuisissa tiloissa.

## Suodattimien puhdistus tai vaihto

### Yleisohje

- Poista ja **puhdistaa vaahtomuovinen esisuodatin** ja **Rota-suodatin** vähintään **joka toinen kuukausi**.
- Poista ja vaihda **Hepa-suodattimet**, kun niiden alapinnan väri vastaa ilmaisimen tummintaa väriä.
- Tarkista suodattimet heti, **jos laite alkaa pitää enemmän ääntä**. Puhdista ja/tai vaihda suodattimet tarvittaessa.

Suodattimia voidaan joutua puhdistamaan useammin. Tämä riippuu seuraavista seikoista:

- Kuinka paljon laitetta käytetään (käyttöaika, nopeus);
- Suodatettavan ilman laatu.

## Suodattimien poisto

- Aseta nopeudenvälitsin asentoon **O** (kuva 9).
- Irrota pistotulppa pistorasiasta.
- Irrota etulevy (kuva 10).
- Ota Hepa-suodattimet ulos (kuva 11).
- Käännä Hepa-suodattimet.
- Vertaa Hepa-suodattimen alapuolen väriä suodattimenvaihdonilmaisimen väreihin (kuva 12).
- Vaihda Hepa-suodattimet, kun niiden väri vastaa ilmaisimen tummintaa väriä (kuva 13).
- Poista vaahtomuovinen esisuodatin (kuva 14).
- Poista Rota-suodatin (kuva 15).  
Laita suodattimet takaisin paikoilleen päinvastaisessa järjestyksessä.

### Turvalukko

Etulevyssä oleva turvalukko estää etulevyn avaamisen ilmanpuhdistimen ollessa käynnissä. Turvalukko estää myös laitteen käynnistämisen etulevyn ollessa pois paikaltaan.

## Laitteen osat (kuva 8)

- A** Ilmanottoaukot (3)
- B** Vaahtomuovinen esisuodatin
- C** Rota-suodatin
- D** Rota-suodattimen kiinnitysruuvi
- E** Hepa-suodattimet  
malli HR 4320: 2 suodatinta  
malli HR 4330: 3 suodatinta
- F** Toiminnan merkivalo
- G** Ilmanpoistoaukko
- H** Nopeudenvälitsin  
O = katkaistu  
• = pieni nopeus  
• = normaali nopeus  
**turbo** = suuri nopeus
- I** "Suodatin täynnä"-ilmaisim
- J** Kädensija
- K** Johtopesä

## Vaahtomuovisen esisuodattimen ja Rota-suodattimen puhdistus

- Pese (kuva 16) tai imuroi vaahtomuovinen esisuodatin.  
Nukan ja karvat voi poistaa esim. pehmeällä harjalla.
- Pese (kuva 17) tai imuroi Rota-suodatin. Jos käytät pesuainetta, huuhtelee suodattimet hyvin lämpimällä vedellä (kuva 18).  
Anna suodattimien kuivua kokonaan (kuva 19) ennen paikalleen asettamista.  
Rota-suodattimen voi pestä myös astianpesukoneessa.

## Hepa-suodattimien vaihto

Uusia Hepa-suodattimia on saatavissa tuotenumeroilla HR 4920.

## Lämpötilanrajoitin

Vahinkojen välttämiseksi ja turvariskien vähentämiseksi laitteen sisäänrakennettu lämpötilanrajoitin pysäyttää tuulettimen moottorin, jos tämä kuumenee liikaa.  
Merkkivalo jää palamaan osoittaen, että laite on edelleen kytketty toimintaan ja liitetty sähköverkkoon.

Jos näin tapahtuu:

- Aseta nopeudenvälitsin asentoon **O** (= katkaistu).
- Irrota pistotulppa pistorasiasta. (Merkkivalo sammuu.)
- Anna moottorin jäähtyä (noin 15 minuuttia).
- Avaa laite. Tarkista, että suodattimet eivät ole tukossa eikä mikään haittaa ilmankiertoa.
- Tarkista, että Rota-suodatin pääsee pyörimään vapaasti kädellä liikuttaessa (kuva 20).
- Sulje laite. Yhdistä pistotulppa takaisin pistorasiaan ja käynnistä laite.

Jos lämpötilanrajoitin katkaisee toiminnan uudelleen, on syytä toimittaa laite huoltoon tarkistettavaksi.

Oikeus muutoksiin varataan.



## Clean air system

Για να προφυλαχτήτε από αναπνευστικά προβλήματα ο καθαρισμός του αέρα μέσα στο σπίτι είναι βασική ανάγκη.

Ο καθαριστής της Φίλιπς σας βοηθά να καθαρίσετε τον αέρα αποτελεσματικά συλλέγοντας πάνω από το 99% των αιωρούμενων σωματιδίων.

Μέσα σ' αυτά περιλαμβάνονται σωματίδια που προκαλούν αλλεργίες όπως σκόνη, γύρη, μικρόβια και βακτηρίδια.

Κανένα από αυτά, τα σωματίδια δεν είναι χρήσιμο για τον ανθρώπινο οργανισμό.

Αντιθέτως μερικά από αυτά είναι πολύ επιβλαβή και μπορεί να προκαλέσουν δυσάρεστες καταστάσεις και αρρώστιες.

Τα σωματίδια αυτά διαφέρουν σε μέγεθος από 0,1 έως 100 μικρόν (1μικρόν=0,001 χιλιστ.).

### Επιπλέον μέτρα προφύλαξης

- Σε αστικό περιβάλλον: να έχετε τα παράθυρα κλειστά την ώρα της κυκλοφοριακής αιχμής ή όταν βιομηχανίες κλπ. μολύνουν το περιβάλλον.
- Σκουπίζετε τακτικά. Είναι καλλίτερα να έχετε γυμνά πατώματα αντί χαλιά.
- Μην συντηρήτε μαλλιαρά κατοικίδια ζώα.
- Να βάζετε ειδικά σκεπάσματα για να μειώσετε τη δημιουργία σκόνης από κουβέρτες κλπ.

### Πώς λειτουργεί ο καθαριστής αέρος της Φίλιπς;

Ο καθαριστής αέρος απορροφά αέρα από το πάτωμα όπου η συγκέντρωση επιβλαβών σωματιδίων είναι μεγάλη.

Όλος ο εισερχόμενος αέρας, φιλτράρεται μέσα στον καθαριστή. Μετά τον καθαρισμό ο καθαρός αέρας προωθείται πάλι μέσα στο δωμάτιο προς την οροφή.

Για να απομακρύνετε ακόμη τα μικρότερα σωματίδια από τον αέρα η συσκευή διαθέτει ένα μοναδικό τριπλό σύστημα φίλτρων.

### ❶ Προ-φίλτρο

Το Προ-φίλτρο συλλέγει τα μεγαλύτερα σωματίδια της σκόνης στον αέρα όπως χνούδια και τρίχες.

### ❷ Κυκλικό φίλτρο (Rota)

Ο κυκλικός δίσκος φίλτρο συλλέγει τα σωματίδια μεγέθους 2 μικρόν και περισσότερο (π.χ. γύρη).

Όταν εισχωρήσει ένα σωματίδιο μέσα σ' ένα κανάλι του δίσκου λόγω της φυγοκέντρου κίνησης κολλάει στο τοιχώματα του καναλιού αυτού.

Ο αέρας περνά μέσα από το κανάλι αλλά τα σωματίδια παραμένουν πάνω στα τοιχώματα του καναλιού.

Αυτό το μοναδικό και κατοχειρωμένο φίλτρο εγγυάται μεγάλη διάρκεια ζωής των φίλτρων Hera.

Η απόδοσή του θα είναι σταθερή για όλη τη διάρκεια ζωής των φίλτρων.

### ❸ Φίλτρο Hera

Το τελευταίο φίλτρο είναι το Hera.

Το φίλτρο αυτό κατακρατεί όλα τα απομένοντα σωματίδια κυρίως τα πολύ μικρά. Το φίλτρο είναι κατασκευασμένο από ίνες υάλου.

Οι ίνες αυτές είναι πολύ κοντά η μία στην άλλη και τα σωματίδια δεν περνούν ανάμεσα. Παρόμοια φίλτρα χρησιμοποιούνται στα χειρουργεία των Νοσοκομείων.

### Τοποθέτηση

- Γενικά σας συνιστούμε να τοποθετείτε τον καθαριστή σε μια κεντρική θέση, με το πίσω μέρος του προς τον τοίχο και κάτω στο πάτωμα (Εικ. 1-2).
- Ο καθαριστής μπορεί να κρεμαστεί και στον τοίχο (Εικ. 3-4). Διαλέχτε μια θέση ανάλογη με τις εικόνες 1. Μην τον κρεμάτε ψηλότερα από 10 εκατ. από το πάτωμα.
- Μπορείτε επίσης να βάλετε περισσότερους από ένα καθαριστές στο ίδιο δωμάτιο. Σας το συνιστούμε ιδιαίτερα αν το δωμάτιο είναι μεγάλο ή έχει ακανόνιστο σχήμα. Σ' αυτή την περίπτωση είναι καλλίτερα να τοποθετήσετε τις συσκευές μακριά την μία από την άλλη αλλά στον ίδιο τοίχο.
- Ποτέ μην καλύπτετε τις εισόδους και εξόδους αέρα της συσκευής (Εικ. 5). Αν χρησιμοποιείτε συσκευή θέρμανσης: Τοποθετήστε τον καθαριστή αέρος με τέτοιο τρόπο ώστε το ρεύμα αέρος που παράγει να συμπίπτει με την ροή του αέρα

που παράγει η θερμαντική συσκευή.  
Αυτό σημαίνει: Τοποθετήστε τον καθαριστή πλάι στο θερμαντικό σώμα (Εικ. 6-7).

- Ειδικά για τους αλλεργικούς τους συνιστούμε να χρησιμοποιούν καθαριστές και στο υπνοδωμάτιο και στο καθιστικό και να λειτουργούν συνεχώς.

### Ποιός τύπος καθαριστή αέρα είναι ο κατάλληλος;

Για να καθαρίσετε αποτελεσματικά τον αέρα σε οικιακό χώρο ή μέρος του δωματίου, όλος ο αέρας του χώρου πρέπει να περάσει μέσα από τα φίλτρα του καθαριστή 2-3 φορές την ώρα.

Ανάλογα με την περιεκτικότητα του αέρα σε σωματίδια σας συνιστούμε:

- Ένα καθαριστή τύπου HR 4320 για δωμάτια/χώρους περίπου 30 m<sup>2</sup> επιφάνειας πατώματος.
- Ένα καθαριστή τύπου HR 4330 για δωμάτια/χώρους περίπου 50 m<sup>2</sup> επιφάνεια πατώματος.

### Γενική περιγραφή (Εικ. 8)

- A** Είσοδος αέρα
- B** Προ-φίλτρο
- C** Φίλτρο Rota (περιστρεφόμενο)
- D** Παξιμάδι για την στερέωση του φίλτρου Rota
- E** Φίλτρα Hera  
Τύπος HR 4320: 2 φίλτρα.  
Τύπος HR 4330: 3 φίλτρα.
- F** Ενδεικτικό λειτουργίας.
- G** Έξοδος αέρα
- H** Ρυθμιστής ταχύτητας  
O = Κλειστός  
● = Χαμηλή ταχύτητα  
● = Κανονική ταχύτητα  
turbo = Μεγάλη ταχύτητα
- I** Δείκτης κατάστασης φίλτρων
- J** Χειρολαβή
- K** Φύλαξη καλωδίου

### Σημαντικό

- Διαβάστε, προσεκτικά τις οδηγίες σε συνδυασμό με τις εικόνες πριν χρησιμοποιήσετε την συσκευή.
- Μη βυθίζετε την συσκευή σε νερό ή άλλο υγρό.
- Μη χρησιμοποιείτε την συσκευή στον έξω χώρο ή σε υγρό περιβάλλον.
- Πάντα να αποσυνδέετε την συσκευή από την τάση (το φως από την πρίζα) πριν απομακρύνετε οποιοδήποτε εξάρτημα από αυτή ή αν θελήσετε να την καθαρίσετε.
- Η συσκευή καθαρίζετε με ένα ελαφρά υγρό ύφασμα (με νερό) ή με κάποιο κατάλληλο καθαριστικό.
- Όταν την αποσυναρμολογείτε: μην αγγίζετε τα κινητά της μέρη. Αφήστε πρώτα να σταματήσει το Rota φίλτρο μόνο του.
- Να χρησιμοποιείτε μόνο τα γνήσια φίλτρα της Φίλιπς.
- Μη φράζετε τις εισόδους και εξόδους του αέρα. Μη τοποθετείτε την συσκευή πάνω σε μαλακές επιφάνειες όπως κρεβάτια ή καναπέδες.
- Κρατήστε μακριά το καλώδιο από θερμαντικές συσκευές.
- Αν πάθει ζημιά το καλώδιο της συσκευής θα πρέπει να αντικατασταθεί από το Service της Φίλιπς ή σε άλλον εξουσιοδοτημένο τεχνικό, διότι απαιτούνται ειδικά εργαλεία και εξαρτήματα.
- Φυλάχτε τις οδηγίες για μελλοντική χρήση.
- Η συσκευή επηρεάζει την κυκλοφορία του αέρα μέσα στο δωμάτιο. Γενικά δεν θα πρέπει να τοποθετείτε την συσκευή κοντά σε τζάκια, κλπ.

## ΛΕΙΤΟΥΡΓΙΑ

- Για γρήγορο καθαρισμό του αέρα, βάλτε τον επιλογέα ταχύτητας στη θέση «turbo». Μετά από μισή ώρα βάλτε τον διακόπτη σε κανονική ταχύτητα.
- Για να έχετε καθαρό φρέσκο αέρα στο δωμάτιό σας συνεχώς είναι καλλίτερα να λειτουργεί ο καθαριστής συνεχώς σε χαμηλή ή κανονική ταχύτητα ανάλογα με τον χώρο και με το πόσο επιβαρύνεται ο αέρας.
- Καθαρίζετε και αλλάζετε τα φίλτρα τακτικά, ειδικά σε συσκευές που χρησιμοποιούνται σε χώρους με πολύ καπνό.

## Πώς θα καθαρίσετε ή αντικαταστήσετε τα φίλτρα.

### Γενικές συμβουλές

- Βγάλτε και καθαρίστε το **Προ-φίλτρο** και το **περιστρεφόμενο φίλτρο** τουλάχιστον κάθε δύο μήνες.
- Βγάλτε και αλλάξτε τα **φίλτρα Hera** μόλις το χρώμα στην κάτω πλευρά τους γίνει σαν το πιο σκούρο γκρι χρώμα του δείκτη «Filter full».
- Ελέγχετε τα φίλτρα αμέσως μόλις η συσκευή γίνει θορυβώδης, καθαρίστε και/ή αντικαταστήστε τα φίλτρα αν χρειάζεται.

Μπορεί να χρειάζεται να καθαρίζετε τα φίλτρα πιο συχνά. Αυτό εξαρτάται από:

- Πόσο πολύ χρησιμοποιείται η συσκευή (χρόνος λειτουργίας, ταχύτητα).
- Την κατάσταση του αέρα που φιλτράρει.

### Πώς να βγάλετε τα φίλτρα

- Θέστε τον επιλογέα ταχύτητας στο **O** (Εικ. 9).
- Βγάλτε το φιν από την πρίζα.
- Βγάλτε το μπροστινό καπάκι (Εικ. 10).
- Βγάλτε τα Hera φίλτρα (Εικ. 11).
- Στρέψτε τα φίλτρα Hera.
- Συγκρίνετε το χρώμα στις κάτω πλευρές τους με τα χρώματα στο δείκτη «Filter full» (εικ. 12).
- Αλλάξτε τα φίλτρα Hera μόλις το χρώμα στις κάτω πλευρές τους γίνει ίδιο με το πιο σκούρο γκρι χρώμα στον δείκτη «Filter full» (εικ. 13).
- Βγάλτε το Προ-φίλτρο (εικ. 14).
- Βγάλτε το φίλτρο Rota (Εικ. 15).

Για να τοποθετήσετε τα φίλτρα ακολουθήστε την αντίστροφη διαδικασία.

### Κλείδωμα για ασφάλεια

Το μπροστινό καπάκι έχει κλείδωμα ασφαλείας έτσι ώστε να μην μπορεί να ανοίξει όταν λειτουργεί η συσκευή. Το κλείδωμα ασφαλείας επίσης σας προφυλάσσει να λειτουργήσετε την συσκευή αν έχει βγει το καπάκι.

### Καθαρισμός του Προ-φίλτρου

- Πλύνετε ή ξεσκονίστε (Εικ. 16) το προ-φίλτρο.
- Μπορείτε να απομακρύνετε χνούδια, και σκόνη με μια μαλακή βούρτσα.
- Πλύνετε ή ξεσκονίστε (Εικ. 17) το Rota φίλτρο.  
Αν τα πλύνετε με απορρυπαντικό θα πρέπει να τα ξεπλύνετε καλά με άφθονο ζεστό νερό (Εικ. 18).  
Αφήστε τα να στεγνώσουν καλά πριν τα τοποθετήσετε στην συσκευή (Εικ. 19).  
Το φίλτρο Rota μπορεί να πλυθεί και σε πλυντήριο πιάτων.

### Αντικατάσταση των Hera φίλτρων

Νέα Hera, φίλτρα υπάρχουν στην Φίλιπς και στους αντιπροσώπους της με τον τύπο HR 4920.

### Προστασία από υπερθέρμανση

Για να αποφύγετε ζημιές και να μειωθούν οι περιπτώσεις βλαβών η θερμική αντίσταση μέσα στην συσκευή διακόπτει την λειτουργία του κινητήρα αν αναπτυχθεί μεγάλη θερμοκρασία. Ο δείκτης λειτουργίας θα παραμείνει αναμένος.

Αν συμβεί αυτό:

- Κλείστε τον διακόπτη ταχυτήτων (στο **O**)
- Βγάλτε το φιν από την πρίζα του τοίχου (το ενδεικτικό θα σβύσει)
- Περιμένετε για 15 λεπτά τουλάχιστον.
- Ανοίχτε την συσκευή, Ελέγχετε αν τα φίλτρα δεν έχουν φράξει την ροή του αέρα.
- Ελέγχετε αν το Rota φίλτρο περιστρέφεται ελεύθερα αν το γυρίσετε με το χέρι (Εικ. 20).
- Κλείστε την συσκευή. Βάλτε το φιν στην πρίζα και θέστε την σε λειτουργία.

Αν η αντίσταση κόβει συνεχώς την λειτουργία σας συνιστούμε να φέρετε την συσκευή στο Τμήμα βλαβών της Φίλιπς.

