

PHILIPS

HR 2576



PHILIPS

English	Page 4
• Keep page 3 open when reading these operating instructions.	
Français	Page 6
• Pour le mode d'emploi: dépliez la page 3.	
Deutsch	Seite 8
• Schlagen Sie beim Lesen der Gebrauchsanweisung Seite 3 auf.	
Nederlands	Pagina 10
• Sla bij het lezen van de gebruiksaanwijzing pagina 3 op.	
Italiano	Pagina 12
• Prima di usare l'apparecchio, aprite la pagina 3 e leggete attentamente le istruzioni per l'uso.	
Español	Página 14
• Desplegar la página 3 al leer las instrucciones de manejo.	
Português	Página 16
• Durante a leitura do modo de emprêgo, desdobre e verifique a pág. 3.	
Dansk	Side 18
• Hold side 3 opslået mens De læser brugsanvisningen.	
Norsk	Side 20
• Slå opp på side 3 før De leser videre.	
Svenska	Sid 22
• Ha sidan 3 utvikt när ni läser bruksanvisningen.	
Suomi	Sivu 24
• Pidä sivu 3 auki samalla kun luet käyttöohjetta.	
中文	26 頁
• 當您在閱讀本說明書時，請隨時翻開並參閱第3頁之附圖。	

الصفحة ٣٠

العربية
• إبسط الصفحة ٣ قبل قراءة هذا الدليل

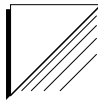

1

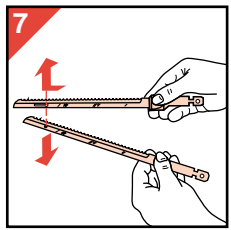
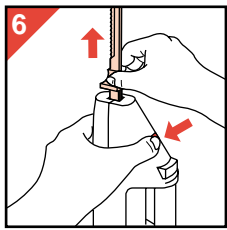
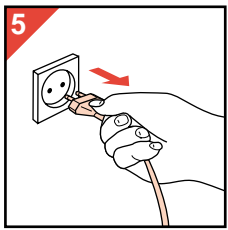
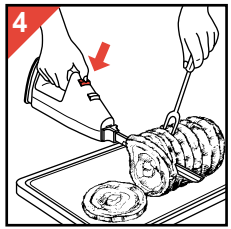
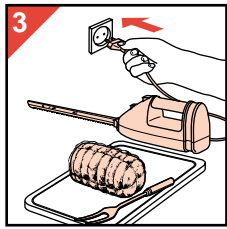
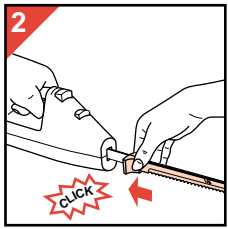
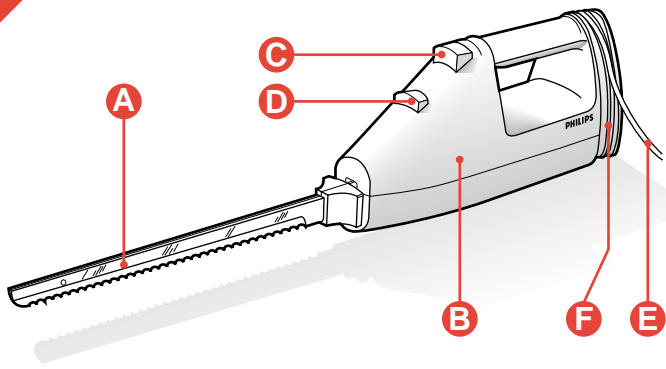

Important

- Read these instructions for use in conjunction with the illustrations before using the appliance.
- Before plugging in, check that the mains voltage indicated on the rating plate (underside of appliance) corresponds to the mains voltage in your home.
- Be careful when handling the blades:
 - Keep the knife away from children.

Whenever you wish to mount or dismount the blades: first unplug! (Then the appliance cannot be switched on accidentally and cause injury.)

- Always hold the blades with the cutting edges pointing away from you.
- Keep the blades in good condition:
 - Avoid touching the fork or tongs used for keeping the food in place while cutting.
 - Preferably use a shatterproof wooden or plastic carving board.
 - Do not cut through bones or other hard pieces.

- Wash the blades carefully: they may be damaged by knocking against hard objects.
- The stainless steel blades require no sharpening.
- Move the knife smoothly and carefully: the cutting should be done without effort.
- Apply hardly any force while cutting: the appliance should be allowed to do the work for you.
- It is advisable to make a slight carving movement with the electric knife when it comes into contact with the food.
- It is advisable not to cut meat (especially roast-beef) immediately after roasting or grilling to avoid juice spillage.
- Never immerse the motor unit in water or any other liquid. (See section "Cleaning".)
- Avoid cutting the mains cord. Do not use the appliance when the cord and/or the plug are damaged in any way.
- If the mains cord of this appliance is damaged, it must only be replaced by Philips or their service representative, as special tools and/or parts are required.

General description (fig. 1)

- A** Blades
- B** Motor unit
- C** On/off button
- D** Blades release button
- E** Mains cord
- F** Cord storage

Mounting the blades

- Holding the motor unit and the blades as illustrated, carefully insert the free ends into the motor unit (fig. 2). ("Click!")
Pushing the blades by the plastic handles will facilitate fitting.

Cutting (see section "Important")

- First have all items ready for cutting (food on carving board, fork or special tongs for collared beef), then plug in (fig. 3) *).
- Depress the on/off button (C) to make the knife operate (fig. 4).
On releasing the button, the knife blades will stop.

Removing the blades

- Unplug from the mains (fig. 5) *).
- Place the motor unit on its back side.
- Press the blade release button (D) holding the blades by the plastic handles (fig. 6).

Cleaning (see section "Important")

Stainless steel blades: Separate the blades (fig. 7) and wash them in hot soapy water. Then rinse the blades.

The blades can also be washed in a dishwasher.

Motor unit: First unplug. The motor unit may be cleaned with a soft damp cloth, if required with some detergent.

Do not use abrasives, scourers, aggressive cleaning agents, alcohol, acetone etc.

For U.K. only:

**) Please note: the mains plug shown in the illustrations is not applicable to U.K.*

Important

- Avant d'utiliser l'appareil, lisez soigneusement ces instructions en vous aidant des illustrations.
- Avant de brancher l'appareil, vérifiez que la tension d'alimentation, indiqué sur la plaque signalétique (située sous l'appareil) correspond bien à la tension de votre secteur
- Soyez prudent lors de la manipulation des lames :
 - Ne laissez pas le couteau à la portée des enfants. Lorsque vous désirez installer ou retirer les lames : débranchez toujours l'appareil ! (Dans ce cas l'appareil ne peut être mis en marche accidentellement et causer des blessures.)
 - Manipulez toujours les lames en vous assurant que les parties tranchantes ne soient pas dirigées vers vous.
- Maintenez les lames en bon état :
 - Évitez de toucher la fourchette ou les pinces utilisées pour maintenir la nourriture lors du découpage.
- Utilisez de préférence une planche à découper en bois dur ou en plastique.
 - Ne découpez pas des os ou autres pièces dures.
- Nettoyez les lames avec précaution : les chocs contre des objets durs pourraient les endommager.
- Les lames en acier inoxydable ne nécessitent pas d'aiguisage.
- Découpez sans effort : laissez l'appareil faire le travail à votre place. Actionnez le couteau doucement et soigneusement.
- Lorsqu'il est en contact avec la nourriture, il est conseillé d'effectuer un léger mouvement de découpage avec le couteau électrique.
- Il est déconseillé de découper de la viande (le rosbif en particulier) immédiatement après qu'elle ait été grillée ou passée au four afin d'éviter de perdre trop de jus.
- Ne plongez jamais le bloc moteur dans l'eau ou tout autre liquide. (Voir la section " nettoyage ")
- Faites attention à ne pas couper le cordon d'alimentation.
- N'utilisez pas l'appareil quand le cordon et /ou la prise sont endommagés.
- Si le cordon secteur de votre appareil est endommagé, il doit impérativement être remplacé par un réparateur indépendant agréé Philips car des équipements et des composants spécifiques sont exigés.

Description générale (fig. 1)

- A Lames**
- B Bloc moteur**
- C Commutateur Marche/Arrêt**
- D Bouton pour libérer les lames**
- E Cordon d'alimentation**
- F Rangement du cordon d'alimentation**

Installation des lames

- Tout en maintenant le bloc moteur et les lames comme le montre l'illustration, insérez soigneusement les extrémités libres dans le bloc moteur jusqu'à encliquetage (fig. 2). Si vous insérez les lames en les prenant par les gardes en plastique, l'installation en sera simplifiée.

Découpage (voir la section " Important ")

- Ayez tout d'abord préparé tous les éléments à découper (la nourriture sur la planche à découper, la fourchette ou les pinces spéciales pour le boeuf en roulade), puis branchez l'appareil (fig. 3).
- Enfoncez le commutateur marche/arrêt (C) pour mettre le couteau en marche (fig. 4). En relâchant le commutateur, les lames du couteau s'arrêteront.

Démontage des lames

- Débranchez la fiche de la prise de courant (fig. 5).
- Placez le bloc moteur sur sa base.
- Pressez sur le bouton de libération des lames (D) en tenant les lames par leur garde en plastique (fig. 6).

Nettoyage (voir la section " Important ")

Les lames en acier inoxydable : Séparez les lames (fig. 7) et lavez-les dans de l'eau chaude savonneuse. Puis rincez-les.

Les lames peuvent aussi être lavées dans un lave-vaisselle.

Le bloc moteur : Débranchez d'abord le cordon d'alimentation. Le bloc moteur peut être nettoyé à l'aide d'un chiffon humide, avec un peu de détergent si nécessaire.

N'utilisez pas d'abrasifs, de tampons à récurer, d'agents nettoyants agressifs, d'alcool, d'acétone etc.

Wichtig

- Lesen Sie diese Gebrauchsanweisung sorgfältig durch und sehen Sie sich die Zeichnungen genau an, bevor Sie das Gerät zum ersten Mal benutzen.
- Prüfen Sie vor dem Anschließen des Gerätes, ob die auf dem Typenschild angegebene Spannung mit der Netzspannung in Ihrer Wohnung übereinstimmt.
- Vorsicht mit den Messern:
 - Halten Sie das Gerät von Kindern fern.
 - Wenn Sie die Messer einsetzen oder herausnehmen, zuerst den Netzstecker ziehen. Dann kann das Gerät nicht versehentlich eingeschaltet werden und zu Verletzungen führen.
 - Halten Sie das Gerät immer so, daß die Messer mit den Schneidflächen von Ihnen weisen.
- Achten Sie darauf, daß die Messer in gutem Zustand sind.
 - Berühren Sie sie nicht mit einer Gabel oder Zange, die Sie zum Halten der Speisen beim Schneiden verwenden.
 - Verwenden Sie am besten ein erschütterungsfreies Holz- oder Plastikbrett zum Schneiden.
 - Schneiden Sie keine Knochen oder andere harte Stücke.
 - Spülen Sie die Messer vorsichtig ab; sie können durch Anschlag an harten Gegenstände beschädigt werden.
- Die rostfreien Klingen müssen nicht geschärft werden.
- Bewegen Sie das Messer sanft und vorsichtig; das Schneiden geht dann mühelos.
- Wenden Sie beim Schneiden kaum Kraft an: das Gerät tut die Arbeit für Sie.
- Wenn das Messer mit den Speisen in Berührung kommt, sollte eine leichte Schneidbewegung durchgeführt werden.
- Fleisch (besonders Roastbeef) sollte nicht unmittelbar nach dem Braten oder Grillen geschnitten werden, damit nicht zuviel Saft ausläuft.
- Halten Sie die Motoreinheit nie in Wasser oder andere Flüssigkeiten (siehe Abschnitt "Reinigung").
- Schneiden Sie nicht versehentlich die Netzschnur durch. Verwenden Sie das Gerät nicht mit defekter Schnur und/oder beschädigtem Stecker.
- Setzen Sie nach Benutzung und Reinigung die Schutzhülle wieder auf.
- Wenn das Netzkabel defekt oder beschädigt ist, muß es von einer durch Philips autorisierten Werkstatt ersetzt werden, da für die Reparatur Spezial-Werkzeug und/oder spezielle Teile benötigt werden.

Allgemeine Beschreibung (Abb. 1)

- A** Messer
- B** Motoreinheit
- C** Ein-/Ausschalter
- D** Messerfreigabetaste
- E** Netzkabel
- F** Kabelaufwicklung

Einsetzen der Messer

- Halten Sie Motoreinheit und Klingen (Messer), wie in der Abbildung gezeigt, setzen Sie vorsichtig die freien Enden in die Motoreinheit ein (Abb. 2) (Klick). Zum leichteren Einsetzen, nehmen Sie das Messer an dem Kunststoffgriffen in die Hand.

Schneiden

- Bereiten Sie die Speisen zum Schneiden vor (Speisen auf ein Brett legen, Gabel oder Zange für Tafelspitz), dann Stecker in die Steckdose stecken (Abb. 3).
- Ein-/Ausschalter (C) drücken, und das Gerät beginnt zu arbeiten (Abb. 4). Wenn Sie den Schalter loslassen, halten die Messer an.

Herausnehmen der Messer

- Netzstecker ziehen (Abb. 5).
- Motoreinheit auf die Rückseite stellen.
- Messerfreigabetaste (D) drücken und dabei die Messer an den Kunststoffgriffen festhalten (Abb. 6).

Reinigung (siehe Abschnitt "Wichtige Hinweise")

Messer aus rostfreiem Stahl

Nehmen Sie die Messer ab (Abb. 7) und reinigen Sie sie in heißem Spülwasser; gut nachspülen. Nach dem Trocknen Zusammenlegen und in die Schutzhülle stecken. Die Messer können auch im Geschirrspüler gereinigt werden.

Motoreinheit

Zunächst Netzstecker ziehen. Die Motoreinheit kann mit einem weichen, feuchten Tuch gereinigt werden, eventuell mit etwas Spülmittel. Verwenden Sie keine scharfen Putz- oder Reinigungsmittel oder Spiritus und Azeton.

Belangrijk

- Lees de gebruiksaanwijzing en bekijk alle illustraties voordat u het apparaat in gebruik neemt.
- Controleer, voordat u het apparaat aansluit, of de aanduiding van het voltage (op de onderzijde van het apparaat) overeenkomt met de netspanning in uw woning.
- Wees voorzichtig met de messen:
 - Houd het elektrisch mes buiten het bereik van kinderen.
 - Neem de stekker uit het stopcontact vóórdát u de messen in het apparaat zet of ze er uit neemt. (Dan kan het apparaat niet per ongeluk worden ingeschakeld en u verwonden.)
 - Houd de messen altijd met de snijkanten van u af.
- Houd de messen in goede conditie:
 - Zorg ervoor dat u niet in de vork of rolladetang snijdt, waarmee u het voedsel vasthoudt.
 - Gebruik bij voorkeur een splintervrije houten of kunststof snijplank.
 - Snijd niet door botten of andere harde delen.
- Was de messen voorzichtig af: door stoten kunnen ze beschadigen.
- De roestvrijstalen messen hoeven niet te worden geslepen.
- Hanteer het apparaat rustig en beheerst.
- Oefen nauwelijks enige druk uit: het snijden behoort haast vanzelf te gaan.
- Bij de eerste aanzet wordt aanbevolen met het elektrisch mes een lichte snijbeweging te maken.
- Snijd vlees (m.n. rosbief) niet onmiddellijk na het braden of grillen om te voorkomen dat er veel vleessappen verloren gaan.
- Dompel het apparaat nooit in water. Spoel het ook niet af. (Zie "Schoonmaken".)
- Zorg ervoor dat u niet in het snoer snijdt. Gebruik het apparaat niet wanneer het snoer en/of de stekker is beschadigd.
- Indien het snoer van dit apparaat is beschadigd, dient het uitsluitend te worden vervangen door een door Philips daartoe aangewezen reparateur, omdat voor de reparatie speciale gereedschappen en/of onderdelen vereist zijn.

Algemene beschrijving (fig. 1)

- A** Messen
- B** Apparaat
- C** Aan/uit schakelaar (drukknop)
- D** Ontgrendelknop
- E** Snoer
- F** Snoeropbergplaats

Messen in apparaat zetten

- Houd het apparaat en de messen vast zoals in fig. 2 is aangegeven. Duw de beide uiteinden van de messen voorzichtig in het apparaat. ("Klik!")
Bij het aandrukken kunt u het beste de plastic handgreepjes gebruiken.

Snijden (zie gedeelte "Belangrijk")

- Zorg ervoor dat alles klaar ligt voor het snijden. (De te snijden etenswaren op een snijplank; trancheevork of rolladetang).
Steek dan pas de stekker in het stopcontact (fig. 3).
- Druk op de aan/uit schakelaar (C). Het elektrisch mes werkt nu (fig. 4).
Om het mes te laten stoppen, laat u de aan/uit schakelaar los.

Messen uit apparaat nemen

- Neem de stekker uit het stopcontact (fig. 5).
- Zet het apparaat op zijn achterkant.
- Terwijl u de ontgrendelknop (D) ingedrukt houdt, trekt u de messen voorzichtig aan de plastic handgreepjes uit het apparaat (fig. 6).

Schoonmaken (zie "Belangrijk")

Messen: Ontkoppel de messen (fig. 7) en was ze af in heet sop. Spoel ze na en droog ze af.

De messen kunnen ook in de afwasmachine worden afgewassen.

Apparaat: Neem eerst de stekker uit het stopcontact. Daarna kunt u het apparaat schoonmaken met een vochtige doek. Gebruik desgewenst wat afwasmiddel.

Dompel het apparaat nooit in water. Spoel het ook niet af.

Gebruik geen schuurmiddelen, schuursponzen of -doekjes, alcohol, aceton e.d. voor het schoonmaken.

IMPORTANTE

- Prima di utilizzare l'apparecchio, leggete attentamente le istruzioni osservando le illustrazioni.
- Prima di inserire la spina, controllate che la tensione indicata sulla piastrina (sotto l'apparecchio) corrisponda a quella della rete.
- Prestate la massima attenzione maneggiando le lame:
 - Tenete il coltello lontano dalla portata dei bambini.
- Togliete sempre la spina dalla presa prima di montare o smontare le lame! (In questo modo l'apparecchio non potrà essere messo in funzione accidentalmente né causare danni a cose o persone).
 - Non rivolgete mai le lame del coltello verso di voi o verso altre persone.
- Mantenete le lame in buone condizioni:
 - Evitate di toccare la forchetta o le molle utilizzate per tenere fermi i cibi che devono essere tagliati.
 - Usate preferibilmente un tagliere di legno o di plastica infrangibile.
 - Non tagliate ossa o altre parti particolarmente dure.
 - Lavate con cura le lame ed evitate il contatto con oggetti duri che potrebbero danneggiarle.
- Le lame in acciaio inossidabile non richiedono ulteriori affilature.
- Muovete il coltello delicatamente e con molta attenzione: l'operazione di taglio deve essere effettuata senza sforzi.
- Non esercitate troppa pressione quando tagliate: lasciate che l'apparecchio lavori per voi.
- Quando il coltello elettrico entra in contatto con il cibo, vi consigliamo di effettuare un leggero movimento di intaglio.
- Vi consigliamo di non tagliare la carne (soprattutto il roast-beef) appena tolta dal forno o dalla griglia per evitare di schizzare i succhi.
- Non immergete mai il gruppo motore in acqua o altri liquidi (vedere anche la sezione "Pulizia").
- Non tagliate il cavo di alimentazione. Non utilizzate l'apparecchio nel caso in cui il cavo e/o la spina risultino danneggiati in qualunque modo.
- Se il cavo di alimentazione di questo apparecchio si dovesse rovinare, occorrerà farlo sostituire da un Centro Assistenza autorizzato Philips perché occorrono speciali attrezzature e/o ricambi.

DESCRIZIONE GENERALE (fig. 1)

- A** Lama
- B** Gruppo motore
- C** Pulsante ON/OFF
- D** Pulsante sgancio lame
- E** Cavo di alimentazione
- F** Scompartimento per il cavo

Come montare le lame

- Tenendo il gruppo motore e le lame come illustrato, inserite con attenzione le estremità delle lame nel motore (fig. 2) ("Click!").
Per semplificare l'operazione, spingete le lame utilizzando gli appositi supporti in plastica.

Come tagliare (Vedere anche la sezione "Importante")

- Tenete a portata di mano tutto il necessario (la carne sul tagliere, la forchetta o le speciali molle), poi infilate la spina nella presa (fig. 3).
- Premete il pulsante ON/OFF (C) per mettere in funzione il coltello (fig. 4). Non appena lascerete andare il pulsante, le lame del coltello si bloccheranno.

Come togliere le lame

- Togliete la spina dalla presa (fig. 5).
- Appoggiate il gruppo motore sulla parte posteriore.
- Premete il pulsante di sgancio (D) tenendo le lame con gli appositi supporti in plastica (fig. 6).

Pulizia (Vedere anche la sezione "Importante")

Lame in acciaio inossidabile: Separate le lame (fig. 7) e lavatele in acqua calda saponata. Risciacquatele con cura.

Le lame possono essere lavate anche in lavastoviglie.

Gruppo motore: Togliete per prima cosa la spina dalla presa. Il gruppo motore può essere pulito con un panno umido, aggiungendo eventualmente del detersivo. Non usate sostanze abrasive, spugnette ruvide, detersivi aggressivi, alcool, acetone ecc.

Importante

- Antes de usar el aparato, lean estas instrucciones junto con las ilustraciones.
- Antes de enchufar a la red, comprueben que el voltaje indicado en la placa de características (bajo el aparato) se corresponde con el de su hogar.
- Tengan cuidado al manejar las cuchillas :
 - Mantengan el Cuchillo lejos del alcance de los niños.Siempre que deseen montar o desmontar las cuchillas :
 - ¡ Primero desenchufen el aparato de la red !
(Con ello el aparato no podrá ponerse accidentalmente en marcha y causarles lesiones).
 - Mantengan siempre las cuchillas con los filos dirigidos lejos de Uds.
- Mantengan las cuchillas en buenas condiciones :
 - Mientras cortan, eviten tocar el tenedor o las pinzas usados para mantener los alimentos en su lugar.
 - Usen preferiblemente una tabla de trinchar de plástico o de madera inastillable.
 - No corten huesos u otras partes duras.
 - Laven las cuchillas con cuidado ya que pueden deteriorarse al golpearse con objetos duros.
- Las cuchillas de acero inoxidable no necesitan ser afiladas.
- Muevan el Cuchillo de forma cuidadosa y uniforme. El corte debe producirse sin esfuerzo.
- Casi no apliquen fuerza al cortar. Deben permitir que el aparato haga el trabajo por Uds.
- Es aconsejable hacer un pequeño movimiento de trinchado con el Cuchillo eléctrico al iniciar el contacto con el alimento.
- Para evitar esparcir el jugo, es aconsejable no cortar la carne (especialmente rosbif) inmediatamente después de asada o parrillada.
- No sumerjan nunca la unidad motora en agua o en cualquier otro líquido (Ver la sección "Limpieza").
- Eviten cortar el cable de red. No usen el aparato si el cable de red y / o la clavija tienen algún deterioro.
- Si el cable de red de este aparato es dañado, solo puede ser reemplazado por la Organización Philips o por un taller de servicio autorizado por ella, ya que se requieren herramientas y/o piezas especiales.

Descripción general (fig. 1)

- A** Cuchillas
- B** Unidad motora
- C** Botón de Paro / Marcha
- D** Botón de liberación de las cuchillas
- E** Cable de red
- F** Almacenamiento del cable de red

Montaje de las cuchillas

- Sosteniendo la unidad motora y las cuchillas tal como se ilustra, inserten cuidadosamente los extremos libres en la unidad motora (fig. 2) ("¡ Click !"). El presionar las cuchillas por las empuñaduras de plástico facilitará la fijación.

Cortado (Ver la sección "Importante")

- Primero preparen todos los elementos para cortar (Alimentos sobre la tabla de trinchar, tenedor o pinzas especiales para carne enrollada) y enchufen entonces el aparato (fig. 2).
- Presionen el botón Paro / Marcha (C) para poner en marcha el aparato (fig. 4). Al soltar el botón, las cuchillas del cuchillo se pararán.

Desmontaje de las cuchillas

- Desenchufen el aparato de la red (fig. 5).
- Coloquen la unidad motora sobre su lado posterior.
- Sosteniendo las cuchillas por sus empuñaduras de plástico, presionen el botón de liberación de las cuchillas (D).

Limpieza (Ver la sección "Importante")

Cuchillas de acero inoxidable : Separen las cuchillas (fig. 7) y lávenlas en agua caliente jabonosa y después aclárenlas.

Las cuchillas también pueden lavarse en un lavavajillas.

Unidad motora : Primero desenchufe el aparato de la red.

La unidad motora puede limpiarse con un suave paño húmedo y un poco de detergente, si es necesario.

No usen abrasivos, desengrasadores, agresivos agentes limpiadores, alcohol, acetona, etc.

Importante

- Antes da primeira utilização, leia estas instruções em conjunto com as ilustrações.
- Antes de ligar pela primeira vez, verifique se a voltagem indicada na placa identificativa (na parte inferior do aparelho) corresponde à tensão utilizada em sua casa.
- Tenha muito cuidado quando estiver a manusear as lâminas:
 - Mantenha a faca fora do alcance das crianças. Sempre que quiser colocar ou retirar as lâminas: desligue sempre da corrente! (Só assim terá a certeza que a faca não se liga acidentalmente e evitará magoar-se.)
 - Mantenha sempre afastada a parte afiada das lâminas.
- Conserve as lâminas em bom estado:
 - Evite tocar no garfo ou na pinça com que estiver a segurar os alimentos enquanto os corta com a faca eléctrica.
 - Sirva-se, de preferência, de uma tábua de cozinha de madeira ou de plástico.
 - Não corte ossos ou peças mais duras.
 - Lave as lâminas com cuidado: não as deixe chocar com objectos duros.
- As lâminas em aço inoxidável não precisam de ser amoladas.
- Movimente a faca suave e cuidadosamente: o corte deverá ser efectuado sem esforço.
- Não é preciso fazer quase nenhuma força quando se está a cortar: a faca deverá fazer o trabalho sozinha.
- É aconselhável efectuar uma ligeira pressão quando a faca eléctrica entrar em contacto com os alimentos a cortar.
- Não se deve cortar carne (princiamente rosbife) logo depois de sair do forno ou da grelha para evitar a perda de sucos.
- Nunca mergulhe o motor em água ou qualquer outro líquido. (Ver a secção "Limpeza").
- Tenha cuidado para não cortar o cabo de alimentação. Não se sirva da faca se o cabo e/ou a ficha se encontrarem danificados.
- Se o cabo eléctrico deste aparelho estiver danificado, apenas deverá ser substituído pela Philips ou pelos seus serviços de assistência, uma vez que serão necessárias ferramentas especiais e/ou peças.

Descrição geral (fig. 1)

- A** Lâminas
- B** Motor
- C** Botão para ligar/desligar
- D** Botão para soltar as lâminas
- E** Cabo de alimentação
- F** Enrolado do fio

Colocação das lâminas

- Segure o motor e as lâminas conforme se ilustra, introduzindo cuidadosamente as pontas livres na unidade do motor (fig. 2) ("Clique!").
Esta operação ficará facilitada se empurrar as lâminas pelas pegas de plástico.

Cortar (vidé secção "Importante")

- Comece por colocar tudo à mão (os alimentos sobre a tábua, o garfo ou a pinça para segurar). Ligue a faca à corrente (fig. 3).
- Prima o botão de ligar/desligar (C) para pôr a faca a trabalhar (fig. 4). Ao soltar o botão, as lâminas param.

Retirar as lâminas

- Desligue a ficha da tomada (fig. 5).
- Coloque a unidade do motor assente na base.
- Prima o botão de soltar as lâminas (D), segurando as lâminas pelas pegas de plástico (fig. 6).

Limpeza (vidé secção "Importante")

Lâminas em aço inoxidável: Separe as lâminas (fig. 7) e lave-as numa sabonária de água quente. Em seguida, passe por água para enxaguar.

Estas lâminas também podem ser lavadas na máquina.

Unidade do motor: Em primeiro lugar, desligue da corrente. A unidade do motor pode ser limpa com um pano macio e húmido e, se necessário, com um pouco de detergente.

Não utilize produtos de limpeza abrasivos nem desengordurantes, álcool, acetona, etc.

Vigtigt.

- Læs denne brugsanvisning og kig på illustrationerne før apparatet tages i brug.
- Før der slutes strøm til apparatet, kontrolleres det, at spændingsangivelsen på typeskiltet (på apparatets underside) svarer til den lokale netspænding.
- Pas på når De bruger den elektriske kniv:
 - Hold børn væk fra apparatet. Tag altid først stikket ud af stikkontakten, før De monterer eller afmonterer knivbladene (så apparatet ikke kan tænde ved en fejltagelse og forårsage skader).
 - Hold altid knivbladene således, at de skarpe kanter vender væk fra Dem.
- Hold knivbladene i god stand:
 - Undgå at knivbladene kommer i kontakt med gafflen eller tangen, som fødevarerne holdes med, når de skæres.
 - Brug såvidt muligt et træ- eller plastikskærebræt der ikke kan splintre.
 - Skær ikke ben eller andre hårde ting med kniven.
 - Efter brug vaskes knivbladene omhyggeligt. Undgå at ramme mod hårde genstande, da de derved kan beskadiges.
- De rustfrie stål knivblade behøver ikke at slibes.
- Bevæg kniven roligt og omhyggeligt: Skæringen skal foregå, uden at der udøves tryk på apparatet.
- Brug kun et ganske let tryk. Apparatet skal gøre arbejdet for Dem.
- Det anbefales at foretage en let skærebevægelse med kniven, når den kommer i kontakt med madvaren.
- Det frarådes at skære i kød (specielt roast-beef) umiddelbart efter, det er stegt eller grillet, så man ikke spilder kødsaft.
- Nedsænk aldrig motorenheden i vand eller anden væske. (Se afsnittet "Rengøring".)
- Pas på ikke at skære i netledningen. Brug aldrig den elektriske kniv hvis ledningen eller netstikket på nogen måde er beskadiget.
- Hvis netledningen til dette apparat beskadiges, skal den udskiftes af Philips, da der skal anvendes specialværktøj og/eller specielle dele i forbindelse med udskiftningen.

Generel beskrivelse (fig. 1).

- A Knivblade**
- B Motorenhed**
- C Tænd/sluk-knap**
- D Udløserknap for knivbladene**
- E Netledning**
- F Ledningsopbevaring**

Sådan sættes knivbladene på:

- Hold motorenheden og knivbladene som vist i fig. 2. Sæt knivbladenes frie ende omhyggeligt ind i motorenheden ("klik").
Det gøres nemmest ved at skubbe knivbladenes plastikhåndtag.

Sådan bruges den elektriske kniv (se afsnittet "Vigtigt):

- Alting gøres klart, før skæringen påbegyndes (madvaren ligger på skærebrættet, og gaffel eller specialtanger klar til at holde kød eller steg. Først derefter sættes stikket i en stikkontakt, som tændes (fig. 3).
- Tryk på tænd/sluk-kontakten (C) så apparatet kører (fig. 4). Når knappen slippes, stopper kniven.

Sådan tages knivbladene af:

- Tag stikket ud af stikkontakten (fig. 5).
- Læg apparatet med bunden nedad.
- Hold på knivbladenes plastikhåndtag og tryk på udløserknappen (D) (fig. 6).

Rengøring (se afsnittet "Vigtigt"):

Rustfrie knivblade: Skil knivbladene ad (fig. 7) og vask dem i varmt sæbevand.

Skyl dem derefter godt efter.

Knivbladene tåler også opvaskemaskine.

Motorenheden: Tag først stikket ud af stikkontakten. Motorenheden kan rengøres med en blød, fugtig klud eventuelt tilsat lidt opvaskemiddel.

Brug aldrig opløsningsmidler, skræppe rengørings- eller skuremidler, sprit, acetone etc.

Viktig

- Les bruksanvisningen og se nøye på illustrasjonene før apparatet tas i bruk.
- Kontroller at spenningen som er vist på typeskiltet (på undersiden av apparatet) stemmer overens med nettspenningen i Deres hjem.
- Vær forsiktig under behandling av bladene:
 - Hold kniven utenfor barns rekkevidde. Når De ønsker å montere eller demontere bladene: Trekk først ut støpselet fra stikkkontakten (slik at apparatet ikke kan slå seg på ved et uhell og forårsake skade).
 - Hold alltid bladene med eggen pekende vekk fra Dem.
- Hold bladene skarpe:
 - Unngå kontakt med gaffelen eller andre redskaper som De holder maten med mens De skjærer.
 - Bruk fortrinnsvis en plast- eller trefjøl.
 - Ikke skjær i bein eller andre harde gjenstander.
 - Vask bladene forsiktig: De kan bli skadet ved støt mot harde gjenstander.
- Bladene av rustfritt stål trenger ikke å slipes.
- Beveg kniven mykt og forsiktig: Skjæringen skal gjøres uten anstrengelse.
- Tilfør ikke stor kraft under skjæringen: Apparatet må få lov til å gjøre jobben for Dem.
- Det anbefales å gjøre små skjærebevegelser med kniven når den kommer i kontakt med maten.
- Det anbefales ikke å skjære kjøtt (spesielt roast beef) umiddelbart etter steking eller grilling for å unngå at kjøttet mister mye væske.
- Dypp aldri motorenheten i vann eller annen væske (se avsnitt "Rengjøring").
- Unngå å skjære i nettleddningen. Bruk ikke apparatet når nettleddningen og/eller pluggen er skadet.
- Hvis nettleddningen til apparatet er ødelagt, må den bare erstattes av Philips eller autorisert service-representant, da spesielle deler og verktøy er nødvendig.

Generell beskrivelse (fig. 1)

- A Blader**
- B Motorenhet**
- C På/Av-knapp**
- D Utløserknapp for fjerning av bladene**
- E Nettledning**
- F Oppbevaringsplass for nettledning**

Montering av bladene

- Hold motorenheten som vist, stikk forsiktig de ledige endene inn i motorenheten (fig. 2) ("klikk").
Ved å skyve bladene ved hjelp av plasthåndtakene vil De lettere få dem på plass.

Skjæring (se avsnitt "Viktig")

- Sørg for å ha alt De trenger for skjæringen lett tilgjengelig (mat på fjøl, gaffel eller andre redskaper for å holde på maten). Plugg deretter i apparatet (fig. 3).
- Trykk på På/Av-knappen for å starte kniven (fig. 4). Når knappen slippes vil kniven stoppe.

Fjerning av bladene

- Trekk støpselet ut av stikkkontakten (fig. 5).
- Sett motorenheten på hælen.
- Trykk på utløserknapp for fjerning av bladene (D), hold bladene i plasthåndtakene (fig. 6).

Rengjøring (se avsnitt "Viktig")

Blader av rustfritt stål: Del bladene (fig. 7) og vask dem i varmt såpevann. Skyll deretter bladene. Bladene kan også vaskes i en oppvaskmaskin.

Motorenheten: Trekk først støpselet ut av stikkkontakten. Motorenheten kan rengjøres med en myk fuktig klut og hvis nødvendig med noe oppvaskmiddel. Bruk ikke slipe-, skuremidler, aggressive vaskemidler, alkohol, acetone etc.

Läs först hela bruksanvisningen! Spara den! Spara köpebevis och kvitto!

Viktigt

- Före användning, kontrollera att uppgiften om spänning (V = Volt) på typskylten stämmer med den spänning du har i ditt hem. Om det inte står rätt spänning på typskylten, vänd dig då till inköpsstället.
- Var försiktig vid hantering av knivbladen:
 - Denna elektriska kniv får inte användas av barn. Se upp med knivbladen.
 - Drag stickproppen ur vägguttaget innan knivbladen skall sättas i eller tagas loss så att inte motorn startas av misstag.
 - Håll alltid knivbladen med eggen riktad bortåt från dig.
- Håll knivbladen i god kondition:
 - Undvik att beröra andra metallföremål med knivseggarna t ex gaffeln eller tången, som du använder för att hålla fast stycket du skär.
 - Använd helst en splitterfri skärbräda av trä eller plast.
 - Skär inte genom ben eller andra hårda delar.
 - Diska knivbladen försiktigt. De kan skadas om de slår emot andra hårda föremål.
- De rostfria knivbladen behöver inte slipas.
- Skär med mjuka försiktiga rörelser utan våld.
- Det går att skära utan att använda särskilt mycket kraft. Den elektriska kniven skall göra jobbet åt dig.
- Det är lämpligt att göra en liten fram- och återgående skärrörelse när knivbladen kommer i beröring med maten.
- Det kan vara bra att vänta litet efter grillning/stekning av kött, särskilt rostbiff, innan det skärs så att inte för mycket köttsaft går förlorad.
- Doppa aldrig motorenheten i vatten eller andra vätskor. Den får inte spolas. Se avsnittet rengöring.
- Se upp så att du inte skär i sladden. Använd inte kniven om sladden eller stickproppen på något sätt är skadad.
- Om sladden på denna apparat skadas måste den bytas av Philips eller av deras serviceombud, eftersom specialverktyg eller särskilda delar krävs.

Den elektriska knivens delar, fig 1

- A Knivblad.
- B Motorenhet.
- C Start/stopp-knapp.
- D Lossningsknapp för knivbladen.
- E Nätsladd.
- F Förvaringsplats för nätsladden .

Att sätta i knivbladen

- Håll motorenheten som fig 2 visar och tryck försiktigt in knivbladens fria ändar i motorenheten så att de fäster med ett "klick".
Plastgreppen underlättar isättningen.

Att skära med den elektriska kniven

Se även avsnittet "Viktigt"

- Gör först i ordning allt som skall användas, lägg maten på skärbrädan, ha gaffel eller tång för att hålla fast maten till hands, knivbladen monterade. Sätt därefter stickproppen i vägguttaget, fig 3.
- Tryck in start/stoppknappen (C). Motorn startar, fig 4.
När knappen släpps stannar motorn.

Att lossa knivbladen

- Drag först stickproppen ur vägguttaget, fig 5.
- Ställ motorenheten upprätt på bakre änden som fig 6 visar.
- Fatta tag i knivbladens plastgrepp och tryck in lossningsknappen (D).

Rengöring, se avsnittet "Viktigt"

De rostfria knivbladen: Tag isär de båda knivbladen, fig 7, och diska dem i hett vatten. Skölj dem och torka dem försiktigt.

Knivbladen kan diskas i maskin.

Motorenheten: Drag först stickproppen ur vägguttaget. Motorenheten torkas av med en väl urvriden fuktig trasa. Om nödvändigt kan något diskmedel användas. Använd aldrig repande eller kemiskt aggressiva rengöringsmedel såsom sprit, aceton eller liknande.

Tärkeää

- Lue käyttöohje ja katso kuvat, ennen kuin alat käyttää laitetta.
- Ennen kuin yhdistät laitteen pistotulpan pistorasiaan, tarkista että arvokilven (laitteen pohjassa) jännitemerkintä vastaa paikallista verkkojännitettä.
- Käsittele teriä varoen:
 - Älä jätä sähköveistä lasten ulottuville. Aina kun kiinnität tai irrotat teriä: irrota pistotulppa ensin! (Silloin laitetta ei voi vahingossa käynnistää eikä loukkaantumisvaaraa ole.)
 - Pidä teriä kädessä niin, että leikkuureunat osoittavat itsestäsi pois päin.
- Hoida teriä hyvin:
 - Varo koskemasta haarukkaa tai pihtejä, joilla pidä leikattavaa ruokaa paikalla.
 - Käytä mieluiten puista tai muovista leikkuulautaa.
 - Älä leikkaa luuta tai muuta kovaa.
 - Pese terät varovasti: ne voivat vahingoittaa osuessaan kovaan esineeseen.
- Ruostumatonta terästä olevia teriä ei tarvitse teroittaa.
- Liikuta sähköveistä tasaisesti ja varovasti: leikkaamiseen ei tarvita voimaa.
- Älä käytä liikaa voimaa: laitteen tulee antaa työskennellä puolestasi.
- Voi olla avuksi tehdä kevyt leikkuuliike, silloin kun sähköveitsi koskettaa leikattavaa ruokaa.
- Lihaa (esimerkiksi paahtopaistia) ei kannata leikata heti paistamisen tai grillaamisen jälkeen, etteivät mehut roiskuisi.
- Älä kasta runkoa veteen. (Katso osaa "Puhdistus".)
- Varo leikkaamasta liitosjohtoa. Älä käytä laitetta, jos sen liitosjohto tai pistotulppa on jotenkin vaurioitunut.
- Tarkista laitteen liitosjohdon kunto säännöllisesti.
- Jos laite on pudonnut veteen, irrota ensin pistotulppa pistorasiasta, ennen kuin nostat laitteen vedestä.
- Tarkistuta veteen pudonnut laite huollossa ennen käyttöönottoa.
- Älä jätä laitetta lasten ulottuville.
- Irrota pistotulppa pistorasiasta, aina kun laitetta ei käytetä.
- Tarkista liitosjohdon kunto säännöllisesti. Jos tämän laitteen verkkoliitosjohto vaurioituu, se on korvattava erikoisjohdolla. Ota yhteys lähimpään Philips-myyjään tai Philips-huoltoon.

Laitteen osat (kuva 1)

- A Terät
- B Runko
- C Käynnistyskytkin
- D Terien irrotin
- E Liitäntäjohto
- F Liitäntäjohtodon säilytyspaikka

Terien kiinnitys

- Pidä runkoa ja teriä kädessä kuvassa näytetyllä tavalla ja työnnä terien päät runkoon (kuva 2). ("Naps!") Työnnä teriä muovikahvoista.

Leikkaaminen (katso osaa "Tärkeää")

- Ota ensin esille kaikki tarvittavat välineet (ruoka leikkuulaudalle, haarukka tai pihdit), yhdistä sen jälkeen pistotulppa pistorasiaan (kuva 3).
- Käynnistä veitsi painamalla käynnistyskytkintä (C) (kuva 4). Terät pysähtyvät heti, kun kytkin vapautetaan.

Terien irrotus

- Vedä pistotulppa pistorasiasta (kuva 5).
- Aseta runko pöydälle.
- Paina terienirrotinta (D) pitäen samalla kiinni terien muovikahvoista (kuva 6).

Puhdistus (katso osaa "Tärkeää")

Terät: Irrota ruostumattomasta teräksestä tehdyt terät toisistaan (kuva 7) ja pese lämpimässä pesuainevedessä. Huuhtelee ja kuivaa hyvin. Terät voidaan pestä myös astianpesukoneessa.

Runko: Irrota ensin pistotulppa pistorasiasta. Pyyhi runko puhtaaksi kostealla liinalla, tarvittaessa liinan voi kostuttaa astianpesuveteen. Älä käytä puhdistukseen naarmuttavia tai liuottavia puhdistusaineita.

Oikeus muutoksiin varataan.

تركيب الشفرات

- خذ وحدة المكرك و الشفرات كما هو مبين في الرسم، أدخل طرف الشفرات في وحدة المحرك (الرسم ٢). (تسمع تكة).
- الضغط على الطرف البلاستيكي يسهل عملية التثبيت.

القطع (أنظر في الفقرة هام)

- حضر أولاً كل مستلزمات القطع (الغذاء فوق لوحة القطع، شوكة لتثبيت الغذاء أو أي أداة لهذا الغرض). أدخل القابيس في المقبس (الرسم ٣).
- إضغط على زر التشغيل C لتشغيل الجهاز (الرسم ٤).

إزالة الشفرات

- إنزع القابيس من المقبس (الرسم ٥).
- ضع وحدة المحرك على مؤخرتها.
- إضغط على زر تسريح الشفرات D مع المسك بالطرف البلاستيكي للشفرة (الرسم ٦).

التنظيف (أنظر في الفقرة "هام جداً")

- الشفرات الفولاذية الغير قابلة للصدأ: أبعء الشفرات عن بعضها (الرسم ٧) ثم إغسلها بالماء و الصابون؛ ثم إشصفها بالماء الصافي.
- يمكن غسل الشفرات في غسالة الموائع.
- وحدة المحرك: إنزع القابيس من المقبس أولاً. يمكن تنظيف وحدة المحرك بواسطة منديل مبلل بالماء و شيئ من مواد التنظيف.
- لا تستعمل مواد حاكة ولا كاشطة و لا مواد تنظيف قوية جداً و لا كحولا و لا أسيتون للتنظيف.

هام جدًا

- اقرأ دليل الإستخدام وتمعن في الرسوم قبل الشروع في إستعمال الجهاز.
- قبل توصيل الجهاز بشبكة الكهرباء تأكد من أن الفولطية المدونة على لوحة نوع الجهاز تتطابق مع الفولطية في منزلك.
- كن حذرا عند أخذ الشفرات:
- أبعد الشفرات عن متناول الأطفال.
- عند تركيب أو فك الشفرات: إنزع دائما القابس من المقبس (لتفادي أي إشتغال عفوي للجهاز يمكن أن يتسبب في جروح).
- خذ الشفرات بصفة يكون حدّها موجّها لجهة أخرى (بعيدا عن اليدين...).
- حافظ على جودة الشفرات:
- تجنب تلامس الشفرات مع الشوكة أو الأداة المستعملة لتثبيت الأشياء المراد قطعها.
- من المستحسن القص فوق لوحة خشبية أو بلاستيكية.
- لا تحاول قصّ العظام أو الأشياء الشديدة الصلابة بواسطة الشفرات.
- اغسل الشفرات بحذر: تلامس الشفرات بأشياء صلبة قد يضر بها.
- لا تستدعي الشفرات الفولاذية هذه أي عملية تسنين أو شحذ.
- حرّك الشفرات بحذر و سلاسة: عملية القص لا تستدعي أي قوّة.
- الضغط بقوة أثناء القطع غير لازم: مهّة الجهاز القيام بذلك بدلك.
- من المستحسن قطع الغذاء قليلا بواسطة الجهاز عند إتصاله بالغذاء.
- من المستحسن عدم قطع اللحم مباشرة بعد شيّه لتفادي خروج الكثير من عصيره.
- لا تغطس أبدا وحدة المحرك في الماء أو في أي سائل آخر. (أنظر في الفقرة: "التنظيف").
• تجنب قطع السلك الكهربائي. لا تستعمل الجهاز إذا كان سلكه الكهربائي أو قابسه تالفا أبدا.
- إذا تلف السلك الكهربائي لهذا الجهاز فيجب إستبداله من طرف فيليبس أو من يمثلها لأن هذه العملية تستوجب عدّة و/أو قطعاً خاصة.

الوصف العام (الرسم ١)

- A الشفرات
- B وحدة المحرك
- C زر الوقف و التشغيل
- D زر تسريح الشفرات
- E السلك الكهربائي
- F حيز حفظ السلك

100% recycled paper



4222 000 84725