

HR1727, HR1724, HR1721, HR1720

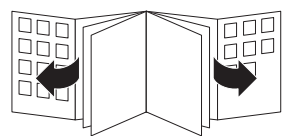

PHILIPS

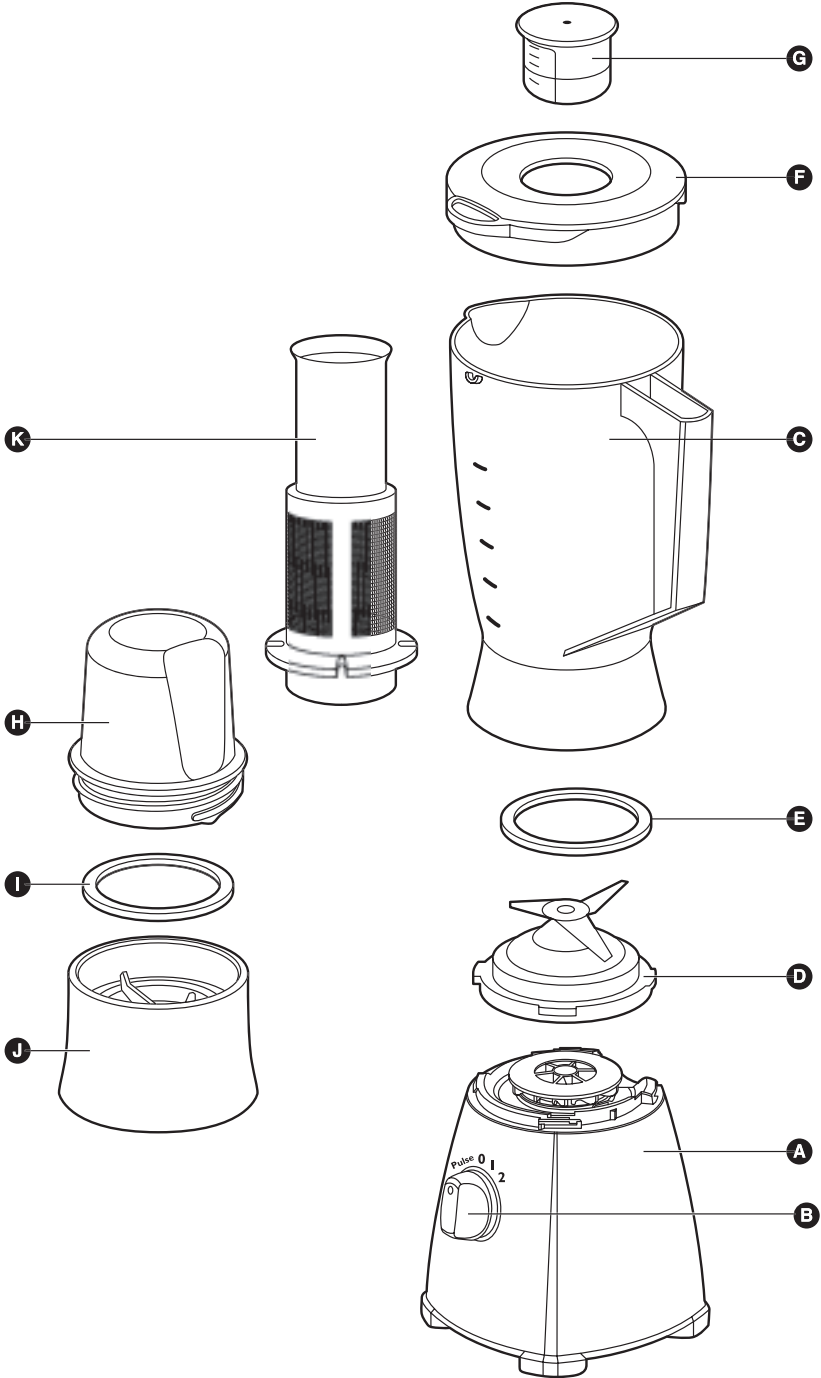



HRI727, HRI724, HRI721, HRI720

ENGLISH 6

DEUTSCH 11

NORSK 16

SVENSKA 21

SUOMI 26

DANSK 31

ΕΛΛΗΝΙΚΑ 36

General description

Blender

- A** Motor unit
- B** On/Off/Pulse knob
- C** Blender jar with level indication
- D** Blade unit
- E** Sealing ring
- F** Lid
- G** Measuring cup

Mill (types HR1721 and HR1727 only)

- H** Jar
- I** Sealing ring
- J** Blade unit

Filter (types HR1724 and HR1727 only)

- K** Fruit filter

Important

Read these instructions for use carefully and look at the illustrations before using the appliance. Keep these instructions for future reference.

General

- ▶ Check if the voltage indicated on the appliance corresponds to the local mains voltage before you connect the appliance.
- ▶ If the mains cord is damaged, it must be replaced by Philips, a service centre authorised by Philips or similarly qualified persons in order to avoid a hazard.
- ▶ Always unplug the appliance from the mains before assembling, disassembling or making adjustments to any of the accessories.
- ▶ Never switch the appliance on and off by turning the accessories.
- ▶ Never immerse the motor unit in water or any other fluid, nor rinse it under the tap. Use only a moist cloth to clean the motor unit.
- ▶ Never let the appliance run unattended.
- ▶ Keep the appliance out of the reach of children.
- ▶ Avoid touching the blades, especially when the appliance is plugged in. The blades are very sharp!
- ▶ Never reach into the blender jar with your fingers or an object while the appliance is running.
- ▶ Never place the blade unit onto the motor unit without having the (blender or mill) jar properly attached.
- ▶ If the blades get stuck, unplug the appliance before removing the ingredients that are blocking the blades.

If necessary use a spatula to remove food from the wall of the jar after you have switched off the appliance.

- ▶ Always make sure that the blade unit is correctly assembled before you plug the appliance in and switch it on.
- ▶ Never use any accessories or parts from other manufacturers that have not been specifically advised by Philips. Your guarantee will become invalid if such accessories or parts have been used.

Blender

- ▶ Never fill the blender jar with ingredients that are hotter than 80 °C.
- ▶ To prevent spillage, do not put more than 1.25 litres of liquid in the blender jar, especially when you are processing at a high speed. Do not put more than 1 litre in the blender jar when you are processing hot liquids or recipes that create a great deal of foam.
- ▶ Never forget to place the sealing ring on the blade unit before assembling the blender jar, otherwise leakage will occur.
- ▶ Always make sure the lid is properly closed and the measuring cup has been inserted properly before you switch the appliance on.

Mill

- ▶ Never use the mill for more than 30 seconds without interruption. Allow the mill to cool down for at least 1 minute between the processing cycles.
- ▶ Never forget to place the sealing ring in the blade unit before you assemble the mill jar, otherwise leakage will occur.
- ▶ Never use the mill to grind very hard ingredients such as nutmeg, Chinese rock sugar and ice cubes.
- ▶ Always process cloves, star anise and aniseed together with other ingredients. If processed separately, these ingredients may attack the plastic materials of the appliance.
- ▶ The mill beaker may become discoloured when the mill is used to process ingredients such as cloves, anise and cinnamon
- ▶ The mill is not suitable for chopping raw meat. Use the blender instead.
- ▶ Do not use the mill to process liquid mixtures such as fruit juice.

Filter

- ▶ Never use the filter to process ingredients hotter than 80°C.
- ▶ Never overload the filter. Do not put more than 50g of dried soy beans or 150g of fruit in the filter at the same time.
- ▶ Always make sure the lid is properly closed and the measuring cup has been inserted properly before you switch the appliance on.
- ▶ Cut the fruit into smaller pieces before putting it in the filter.
- ▶ Soak dried ingredients, such as soy beans, before putting them in the filter.

Before first use

Thoroughly clean the parts which will come in contact with food before you use the appliance for the first time (see 'Cleaning').

Using the appliance

Measuring cup (G)

You can use the measuring cup to measure ingredients.

- ▶ *To prepare mayonnaise: The oil should be added very slowly to obtain the right consistency. Run the blender at a low speed when preparing mayonnaise.*

Blender

The blender is used for fine pureeing, chopping and blending. With the blender you can prepare soups, sauces and milk shakes, and process vegetables, fruit, meat, batter etc.

Preparing the blender for use

- 1** Assemble the sealing ring (E) on the blade unit (D) (fig. 1).
- 2** Screw the blade unit anticlockwise onto the bottom of the blender jar (C) until the blade unit is fixed properly (fig. 2).
- 3** Mount the blender jar, with the blade unit attached onto the motor unit (A) and fix it by turning it clockwise until you hear a 'click'. The blender jar can be mounted in two positions (fig. 3 and fig. 4).
- 4** Make sure that the appliance is plugged in.

How to use the blender

- 1** Put the ingredients in the blender jar.
- 2** Place the lid on the blender jar.
- 3** Close the lid by pushing it down and turning the lid clockwise until you hear a 'click' (fig. 5).
- 4** Insert the measuring cup into the opening in the lid.
- 5** Turn the control knob to speed 1 or 2.
Turn the control knob to 'pulse' position if you want to process ingredients very briefly.
- 6** Do not let the appliance run for more than 3 minutes at a time.

Disassembling the blender

- 1** Unplug the appliance.
- 2** Remove the lid with the measuring cup from the blender jar.
- 3** Remove the blender jar with the blade unit attached to it from the motor unit.
- 4** Always clean the removable parts immediately after use.

Tips

- If you want to crush ice cubes, put not more than 6 ice cubes (of approx. 24x35x25mm) in the blender jar and turn the control knob to pulse position a few times.
- Cut meat or other solid ingredients into smaller pieces before putting them in the blender jar.
- Do not process a large quantity of solid ingredients at the same time. To get good results, we advise you to process these ingredients in a series of small batches.
- To make tomato juice, cut the tomatoes in four and drop the pieces through the opening in the lid onto the rotating blades.

Filter Only types HRI 724 and HRI 727

With this filter you can make delicious fresh fruit juices, cocktails or soy milk. The filter prevents pips and skins from ending up in your drink.

Never overload the filter. Do not put more than 50g of unsoaked dried soy beans or 150g of fruit in the filter at the same time.

Preparing the filter for use

- 1** Mount the blender with the blade unit attached to it onto the motor unit (A) and fix it by turning it clockwise until you hear a click (fig. 3). The blender jar can be mounted in two positions.
- 2** Put the filter (K) in the blender jar (fig. 6).
Make sure that the grooves of the filter fit exactly onto the ribs inside the blender jar.
- 3** Make sure that the appliance is plugged in.

How to use the filter

- 1** Place the lid (F) on the blender jar.
- 2** Put the ingredients in the filter (fig. 7). Do not fill the filter beyond the top of the sieve mesh. Cut fruits into smaller pieces and soak dry ingredients, such as soy beans, before putting them in filter.
- 3** Pour water or another liquid (milk, juice, etc.) into the blender jar.
- 4** Insert the measuring cup (G) into the hole in the lid.
Let the appliance run for approx. 40 seconds.
- 5** Switch the appliance off and remove the blender jar from the motor unit.
- 6** Pour the drink out via the pouring lip of the blender jar (fig. 8).
Do not remove the lid, the measuring cup and the filter..
- 7** For optimal results, put the jar with the remaining ingredients back onto the appliance and let it run for a few more seconds.

Note: when you are processing a large quantity, we advise you not to put all the ingredients in the filter at the same time. Start processing a small quantity and let the appliance run for a few seconds. Then switch the appliance off and add another small quantity, but do not exceed the top of the sieve mesh. Repeat this procedure until you have processed all the ingredients. Always keep the lid on the blender jar during processing.

Soy milk

This recipe can only be prepared with the filter:

Do not process more than two batches without interruption. Let the appliance cool down to room temperature before continue processing.

Ingredients

- 50g dry soy beans
 - 500ml water
- ▶ Soak the soy beans for 4 hours before processing them. Set aside to drain.
 - ▶ Put the soaked soy beans in the filter. Pour 500ml of water into the blender jar and blend for 40 seconds.
 - ▶ Pour the milk into a pan.
 - ▶ Bring the soy milk to the boil, then add sugar and leave to simmer until all the sugar has melted.
 - ▶ Serve hot or cold.

Mill Only types HR 1721 and HR 1727

How to use the mill

- 1** Put the ingredients in the jar (H) (fig. 9).
You can process wet and dry ingredients.
- 2** Do not fill the jar beyond the "MAX" indication.
- 3** Put the larger sealing ring (I) on the blade unit of the mill (J) (fig. 10).
Make sure that the rubber sealing ring has been placed correctly.
- 4** Screw the blade unit on the jar by turning it clockwise (fig. 11).
- 5** Hold the assembled mill upside down and screw it onto the motor unit (A) by turning it clockwise until you hear a 'click' (fig. 12) .
- 6** Make sure that the appliance is plugged in.

- 7 Switch the appliance on and let it run until the ingredients are fine enough. This will take approx. 10-30 seconds.

Disassembling the mill

- 1 Unplug the appliance.
- 2 If the mill is still attached to the motor unit, remove the mill from the motor unit by turning it anticlockwise.
- 3 Place the mill upside down, unscrew the jar (anti-clockwise) and then remove the blade unit.
- 4 Always clean the removable parts immediately after use.

Cleaning

We advise you to clean the removable parts immediately after use.

Always unplug the appliance before cleaning.

- Never clean the motor unit, the blade units, the filter and the sealing rings in the dishwasher.
- Always disassemble all removable parts before cleaning them. Do not forget to remove the sealing rings from the blade units (blender and mill).
- Avoid touching the blades. The blades are very sharp.

The blender and mill jar (without blade unit), lid and measuring cup are dishwasher-proof.

Motor unit

- Clean the motor unit with a moist cloth. Do not rinse the motor unit under the tap. Do not use abrasives, scourers, alcohol, etc.

Storage

You can store excess mains cord by winding it round the base of the motor unit.

Environment

- Do not throw the appliance away with the normal household waste at the end of its life, but hand it in at an official collection point for recycling. By doing this you will help to preserve the environment (fig. 13).

Guarantee & service

If you need information or if you have a problem, please visit the Philips Web site at www.philips.com or contact the Philips Customer Care Centre in your country (you will find its phone number in the worldwide guarantee leaflet). If there is no Customer Care Centre in your country, turn to your local Philips dealer or contact the Service Department of Philips Domestic Appliances and Personal Care BV.

Allgemeine Beschreibung

Mixer

- A** Motoreinheit
- B** Ein/Aus/Impuls-Schalter
- C** Mixbecher mit Füllstandsanzeige
- D** Messereinheit
- E** Dichtung
- F** Deckel
- G** Messbecher

Mühle (nur Typen HR1721 und HR1727)

- H** Becher
- I** Dichtung
- J** Messereinheit

Filter (nur Typen HR1724 und HR1727)

- K** Obstfilter

Wichtig

Lesen Sie diese Gebrauchsanweisung sorgfältig und beachten Sie die Abbildungen, bevor Sie das Gerät erstmals verwenden.

Bewahren Sie diese Gebrauchsanweisung zur späteren Einsichtnahme auf.

Allgemeines

- Prüfen Sie vor dem Anschließen des Geräts an das Stromnetz, ob die örtliche Spannung der Spannungsangabe auf dem Gerät entspricht.
- Wenn das Netzkabel defekt oder beschädigt ist, darf es nur von einem Philips Service-Center oder einer von Philips autorisierten Werkstatt ausgetauscht werden, um ein Sicherheitsrisiko zu vermeiden.
- Ziehen Sie stets den Netzstecker aus der Steckdose, wenn Sie Zubehörteile zusammensetzen, auseinander nehmen oder deren Sitz korrigieren.
- Schalten Sie das Gerät nie durch Drehen der Zubehörteile ein oder aus.
- Tauchen Sie die Motoreinheit niemals in Wasser oder in eine andere Flüssigkeit; spülen Sie sie auch nicht unter fließendem Wasser ab. Verwenden Sie zum Reinigen ein feuchtes Tuch.
- Lassen Sie das eingeschaltete Gerät niemals unbeaufsichtigt.
- Halten Sie das Gerät außer Reichweite von Kindern.
- Berühren Sie die Klingen nicht. Das gilt insbesondere, wenn das Gerät an das Stromnetz angeschlossen ist. Die Klingen sind sehr scharf!
- Never reach into the blender jar with your fingers or an object while the appliance is running.
- Setzen Sie die Messereinheit nicht auf die Motoreinheit, wenn der Becher des Mixers oder der Mühle nicht ordnungsgemäß befestigt ist.
- Wenn das Messer blockiert ist, so ziehen Sie stets den Netzstecker aus der Steckdose, bevor Sie die blockierenden Zutaten entfernen.

Verwenden Sie gegebenenfalls einen Teigschaber o.ä., um die Nahrungsmittel von der Becherwand zu entfernen, nachdem Sie das Gerät ausgeschaltet haben.

- Die Messereinheit muss richtig eingebaut sein, bevor Sie das Gerät an das Stromnetz anschließen und einschalten.
- Verwenden Sie kein Zubehör oder Teile von anderen Herstellern, die nicht explizit von Philips zugelassen wurden. Die Garantie wird ungültig, wenn anderes Zubehör oder andere Teile verwendet werden.

Mixer

- ▶ Befüllen Sie den Mixbecher nicht mit Zutaten, die heißer als 80 ° C sind.
- ▶ Füllen Sie nicht mehr als 1,25 Liter Flüssigkeit in den Mixbecher, damit er nicht überläuft, insbesondere wenn Sie den Mixer bei hoher Geschwindigkeit betreiben. Arbeiten Sie mit heißen Flüssigkeiten oder Zutaten, die viel Schaum entwickeln, sollten Sie nicht mehr als 1 Liter einfüllen.
- ▶ Legen Sie immer die Dichtung auf die Messereinheit, bevor Sie den Mixbecher montieren. Andernfalls läuft Flüssigkeit aus.
- ▶ Achten Sie darauf, den Deckel ordnungsgemäß zu schließen und den Messbecher einzusetzen, bevor Sie das Gerät einschalten.

Mühle

- ▶ Verwenden Sie die Mühle nicht länger als 30 Sekunden ohne Unterbrechung. Lassen Sie die Mühle dann mindestens 1 Minute abkühlen.
- ▶ Legen Sie immer die Dichtung auf die Messereinheit, bevor Sie den Becher der Mühle zusammensetzen. Andernfalls treten die eingefüllten Substanzen aus.
- ▶ Mahlen Sie keine extrem harten Substanzen wie Muskatnuss, Kandiszucker oder Eiswürfel.
- ▶ Verarbeiten Sie Nelken, Sternanis und Anissamen immer zusammen mit anderen Zutaten. Werden diese Gewürze einzeln gemahlen, können sie die Kunststoffteile des Geräts angreifen.
- ▶ Der Becher kann sich verfärben, wenn Gewürze wie Nelken, Anis oder Zimt in der Mühle gemahlen werden.
- ▶ Die Mühle ist nicht zum Zerkleinern von rohem Fleisch geeignet. Verwenden Sie zu diesem Zweck den Mixer.
- ▶ Verarbeiten Sie in der Mühle keine Flüssigkeiten wie z. B. Fruchtsaft.

Filter

- ▶ Verarbeiten Sie mit dem Filter keine Zutaten, die heißer als 80° C sind.
- ▶ Überladen Sie den Filter nicht. Geben Sie maximal 50 g getrocknete Sojabohnen oder 150 g Obst in den Filter.
- ▶ Achten Sie darauf, den Deckel ordnungsgemäß zu schließen und den Messbecher einzusetzen, bevor Sie das Gerät einschalten.
- ▶ Schneiden Sie das Obst in kleinere Stücke, bevor Sie es in den Filter geben.
- ▶ Weichen Sie trockene Hülsenfrüchte (z. B. Sojabohnen) ein, bevor Sie sie in den Filter geben.

Vor dem Gebrauch

Reinigen Sie vor dem ersten Gebrauch des Geräts (siehe "Reinigung") sorgfältig alle Teile, die mit Nahrungsmitteln in Berührung kommen.

Der Gebrauch des Geräts

Messbecher (G)

Mit dem Messbecher können Sie Zutaten abmessen.

- ▶ *Für die Zubereitung von Mayonnaise: Das Öl muss ganz langsam zugegeben werden, damit die Mayonnaise die richtige Konsistenz erhält. Betreiben Sie den Mixer mit niedriger Geschwindigkeit.*

Mixer

Der Mixer kann zum Pürieren, Hacken und Mixen verwendet werden. Mit dem Mixer können Sie Suppen, Soßen und Milchshakes zubereiten sowie Gemüse, Obst, Fleisch, Teig usw. verarbeiten.

Vorbereiten des Mixers

- 1** Legen Sie die Dichtung (E) auf die Messereinheit (D) (Abbildung 1).
- 2** Screw the blade unit anticlockwise onto the bottom of the blender jar (C) until the blade unit is fixed properly (fig. 2).
- 3** Setzen Sie den Mixbecher mit aufgeschraubter Messereinheit auf die Motoreinheit (A) und drehen Sie ihn im Uhrzeigersinn, bis er hörbar einrastet. Der Mixbecher kann in zwei Positionen aufgesetzt werden (Abbildungen 3 und 4).
- 4** Das Gerät muss mit dem Stromnetz verbunden sein.

So benutzen Sie den Mixer

- 1** Geben Sie die Zutaten in den Mixbecher.
- 2** Setzen Sie den Deckel auf den Mixbecher.
- 3** Schließen Sie den Deckel, indem Sie ihn nach unten drücken und im Uhrzeigersinn drehen, bis er hörbar einrastet (Abbildung 5).
- 4** Setzen Sie den Messbecher in die Öffnung im Deckel.
- 5** Schalten Sie das Gerät auf Geschwindigkeitsstufe 1 oder 2.
Drehen Sie den Schalter in die Impulsposition, wenn die Zutaten nur ganz kurz gemixt werden sollen.
- 6** Lassen Sie das Gerät nicht länger als 3 Minuten laufen.

Demontieren des Mixers

- 1** Trennen Sie das Gerät vom Stromnetz.
- 2** Nehmen Sie den Deckel zusammen mit dem Messbecher vom Mixbecher.
- 3** Nehmen Sie den Mixbecher mit angebrachter Messereinheit von der Motoreinheit.
- 4** Reinigen Sie die abnehmbaren Teile immer sofort nach Gebrauch.

Tipps

- Wollen Sie Eiswürfel hacken, geben Sie nicht mehr als 6 Eiswürfel (ca. 24 x 35 x 25 mm) in den Mixbecher und drehen Sie den Schalter mehrmals in die Impulsposition.
- Schneiden Sie Fleisch und andere feste Nahrungsmittel in kleinere Teile, bevor Sie sie in den Mixbecher geben.
- Verarbeiten Sie größere Mengen fester Zutaten nicht gleichzeitig. Bessere Ergebnisse erzielen Sie, indem Sie nacheinander kleinere Mengen verarbeiten.
- Tomatensaft bereiten Sie, indem Sie die Tomaten vierteln und die Stücke durch die Öffnung im Deckel auf die rotierenden Messer fallen lassen.

Filter (Nur Typen HR1724 und HR1727)

Mit diesem Filter können Sie köstliche frische Obstsaftsäfte, Cocktails oder Sojamilch zubereiten. Der Filter verhindert, dass Schalen und Kerne in die Getränke gelangen.

Überfüllen Sie den Filter nicht. Füllen Sie maximal 50 g getrocknete Sojabohnen oder 150 g Obst in den Filter.

Vorbereiten des Filters

- 1** Setzen Sie den Mixbecher mit angeschraubter Messereinheit auf die Motoreinheit (A). Drehen Sie den Becher im Uhrzeigersinn, bis er mit einem hörbaren Klicken einrastet (Abbildung 3). Der Mixbecher kann in zwei Positionen aufgesetzt werden.

14 DEUTSCH

2 Setzen Sie den Filter (K) in den Mixbecher (Abbildung 6).

Die Rillen am Filter müssen exakt auf den Rippen im Mixbecher sitzen.

3 Das Gerät muss mit dem Stromnetz verbunden sein.

So verwenden Sie den Filter

1 Setzen Sie den Deckel (F) auf den Mixbecher.

2 Geben Sie die Zutaten in den Filter (Abbildung 7). Befüllen Sie den Filter höchstens bis zum oberen Rand des Maschensiebs.

Schneiden Sie das Obst in kleinere Stücke und weichen Sie trockene Hülsenfrüchte (z. B. Sojabohnen) ein, bevor Sie sie in den Filter geben.

3 Füllen Sie Wasser oder eine andere Flüssigkeit (Milch, Saft usw.) in den Mixbecher.

4 Setzen Sie den Messbecher (G) in die Öffnung im Deckel.

Lassen Sie das Gerät ca. 40 Sekunden laufen.

5 Schalten Sie das Gerät aus und nehmen Sie den Mixbecher von der Motoreinheit.

6 Gießen Sie das Getränk über den Ausgießer des Mixbechers in ein Glas (Abbildung 8).

Nehmen Sie den Deckel, den Messbecher und den Filter nicht ab.

7 Das beste Ergebnis erhalten Sie, wenn Sie den Mixbecher nochmals mit den restlichen Zutaten auf das Gerät setzen und es noch einige Sekunden laufen lassen.

Hinweis: Bei Verarbeitung größerer Mengen sollten Sie nicht gleichzeitig alle Zutaten in den Filter geben. Beginnen Sie stattdessen mit einer kleineren Menge und lassen Sie das Gerät einige Sekunden laufen. Schalten Sie das Gerät aus und geben Sie eine weitere kleine Menge in den Filter. Überschreiten Sie dabei nicht den oberen Rand des Maschensiebs. Lassen Sie den Deckel immer auf dem Mixbecher, während das Gerät läuft.

Sojamilch

Für dieses Rezept muss der Filter benutzt werden.

Stellen Sie maximal 2 Portionen ohne Unterbrechung her. Lassen Sie das Gerät anschließend abkühlen, bevor Sie fortfahren.

- 50 g getrocknete Sojabohnen
- 500 ml Wasser

- ▶ Weichen Sie die Sojabohnen vor dem Verarbeiten 4 Stunden ein. Lassen Sie sie abtropfen.
- ▶ Geben Sie die eingeweichten Sojabohnen in den Filter. Füllen Sie 500 ml Wasser in den Mixbecher und mixen Sie 40 Sekunden.
- ▶ Gießen Sie die Milch in einen Topf.
- ▶ Kochen Sie die Sojamilch auf, geben Sie Zucker hinzu und lassen Sie die Milch köcheln, bis sich der Zucker vollständig aufgelöst hat.
- ▶ Servieren Sie die Milch warm oder kalt.

Mühle (Nur Typen HRI721 und HRI727)

So verwenden Sie die Mühle

1 Geben Sie die Zutaten in den Becher (H) (Abbildung 9).

Sie können feuchte und trockene Zutaten verarbeiten.

2 Befüllen Sie den Becher nicht über die "MAX"-Markierung hinaus.

3 Legen Sie den größeren Dichtungsring (I) auf die Messereinheit (J) (Abbildung 10).

Die Gummidichtung muss richtig platziert werden.

- 4** Schrauben Sie die Messereinheit auf den Becher, indem Sie sie im Uhrzeigersinn drehen (Abbildung 11).
- 5** Halten Sie die zusammengebaute Mühle mit der Unterseite nach oben und schrauben Sie sie im Uhrzeigersinn auf die Motoreinheit (A), bis sie hörbar einrastet (Abbildung 12).
- 6** Das Gerät muss mit dem Stromnetz verbunden sein.
- 7** Schalten Sie das Gerät ein und lassen Sie es laufen, bis die Zutaten fein genug gemahlen sind. Dies dauert ca. 10 bis 30 Sekunden.

Demontieren der Mühle

- 1** Trennen Sie das Gerät vom Stromnetz.
- 2** Ist die Mühle noch an der Motoreinheit angebracht, lösen Sie die Mühle, indem Sie sie entgegen dem Uhrzeigersinn drehen.
- 3** Nehmen Sie die Messereinheit vom Becher, indem Sie sie verkehrt herum halten und drehen Sie sie entgegen dem Uhrzeigersinn.
- 4** Reinigen Sie die abnehmbaren Teile immer sofort nach Gebrauch.

Reinigung

Sie sollten die abnehmbaren Teile sofort nach Gebrauch reinigen.

Trennen Sie das Gerät vor dem Reinigen vom Stromnetz.

- ▶ Reinigen Sie Motoreinheit, Messereinheiten, Filter und Dichtungen nie im Geschirrspüler.
- ▶ Nehmen Sie abnehmbare Teile vor dem Reinigen immer vom Gerät. Entfernen Sie unbedingt die Dichtungen von den Messereinheiten (Mixer und Mühle).
- ▶ Berühren Sie die Klingen nicht. Sie sind sehr scharf.

Mix- und Mühlenbecher (ohne Messereinheit), Deckel und Messbecher können in der Spülmaschine gereinigt werden.

Motoreinheit

- ▶ Reinigen Sie die Motoreinheit mit einem feuchten Tuch. Spülen Sie sie keinesfalls unter fließendem Wasser ab. Verwenden Sie keine Scheuermittel, Topfkratzer, alkoholischen Substanzen usw.

Kabelaufwicklung

Wickeln Sie überschüssiges Netzkabel um die Gerätebasis.

Umweltschutz

- ▶ Geben Sie das Gerät am Ende der Lebensdauer nicht in den normalen Hausmüll. Bringen Sie es zum Recycling zu einer offiziellen Sammelstelle. Auf diese Weise helfen Sie die Umwelt zu schonen (Abbildung 13).

Garantie und Kundendienst

Wenn Sie Fragen, Wünsche oder Probleme haben, besuchen Sie die Philips Website unter www.philips.com oder setzen Sie sich mit dem Philips Service Center in Ihrem Land in Verbindung (die Telefonnummer finden Sie in der internationalen Garantieschrift). Gibt es in Ihrem Land kein Philips Service Center; wenden Sie sich an Ihren Philips-Händler oder an die Kundendienstabteilung (Service Department) von Philips Domestic Appliances and Personal Care BV.

Generell beskrivelse

Hurtigmikser

- A Motorenhet
- B På/av/puls-knapp
- C Hurtigmikserkanne med måleangivelse
- D Knivenhet
- E Tetningsring
- F Lokk
- G Målebeger

Kvern (bare typene HRI721 og HRI727)

- H Kanne
- I Tetningsring
- J Knivenhet

Filter (bare typene HRI724 og HRI727)

- K Frukthfilter

Viktig

Les denne bruksanvisningen nøye og se på illustrasjonene før apparatet tas i bruk.

Ta vare på denne bruksanvisningen.

Generelt

- Før De kobler til apparatet, kontrollerer De at spenningen som er angitt på apparatet, svarer til nettspenningen i Deres hjem.
- Dersom nettledningen er ødelagt, må den skiftes ut av Philips, et servicesenter autorisert av Philips eller liknende kvalifisert personell slik at man unngår farlige situasjoner.
- Ta alltid støpselet ut av kontakten før De setter på, tar av eller endrer tilbehør.
- Slå aldri på og av apparatet ved å vri på tilbehøret.
- Motorenheten må aldri senkes ned i vann eller annen væske, eller skylles under springen. Bruk bare en fuktig klut til å rengjøre motorenheten.
- La aldri apparatet arbeide uten tilsyn.
- Oppbevar apparatet utilgjengelig for barn.
- Unngå å berøre knivene, spesielt når apparatet er tilkoblet. Knivbladene er veldig skarpe!
- Putt aldri fingrene eller et objekt ned i hurtigmikser- eller kvernkannen når denne er slått på.
- Plasser aldri knivenheten på motorenheten uten at hurtigmikser- eller kvernkannen er festet ordentlig.
- Dersom knivene setter seg fast, må De trekke stikkkontakten ut av støpselet før De fjerner ingrediensene som blokkerer knivene.

Fjern eventuelt mat fra veggene i kannen med en slikkepott etter at De har slått av apparatet.

- Kontroller alltid at knivenheten er satt riktig på før De kobler til apparatet og slår det på.
- Bruk aldri tilbehør eller deler fra andre produsenter som ikke spesifikt er anbefalt av Philips. Garantien er ugyldig dersom slikt tilbehør eller slike deler er brukt.

Hurtigmikser

- Fyll aldri hurtigmikserkannen med ingredienser som er varmere enn 80 °C.
- Unngå søl ved å ikke ha mer enn 1,25 liter væske i hurtigmikserkannen, spesielt hvis De tilbereder ved høy hastighet. Ha ikke i mer enn 1 liter i kannen når De tilbereder varm væske eller lager matretter som vil føre til mye skumdannelse.
- Husk alltid å sette tetningsringen på knivenheten før hurtigmikserkannen monteres, ellers vil det oppstå lekkasje.

- ▶ Kontroller alltid at lokket er ordentlig lukket og at målebegeret er satt ordentlig i før De slår apparatet på.

Kvern

- ▶ Bruk aldri kvernen i mer enn 30 sekunder sammenhengende. La kvernen kjøle seg ned i minst 1 minutt mellom hver omgang.
- ▶ Husk å sette tetningsringen på knivenheten før kvernkannen monteres, ellers vil det oppstå lekkasje.
- ▶ Bruk aldri kvernen til å male svært harde ingredienser som muskatnøtt, kandissukker eller isterninger.
- ▶ Tilbered alltid kryddernellik, stjerneanis og anisfrø sammen med andre ingredienser. Disse ingrediensene kan tære på plastmaterialene i apparatet hvis de tilberedes separat.
- ▶ Kvernbeholderen kan ta farge av ingredienser som kryddernellik, anis og kanel.
- ▶ Kvernen er ikke egnet for hakking av rått kjøtt. Bruk hurtigmikseren i stedet.
- ▶ Ikke bruk kvernen til tilberedning av flytende blandinger som for eksempel fruktjuice.

Filter

- ▶ Bruk aldri filteret ved tilberedning av ingredienser som er varmere enn 80 °C.
- ▶ Ha aldri for mye i filteret. Ha ikke mer enn 50 g tørkede soyabønner eller 150 g frukt i filteret på én gang.
- ▶ Kontroller alltid at lokket er ordentlig lukket og at målebegeret er satt ordentlig i før De slår apparatet på.
- ▶ Del frukten i mindre biter før den legges i filteret.
- ▶ Legg tørkede ingredienser, for eksempel soyabønner, i bløt før de has i filteret.

Før apparatet tas i bruk

Rengjør grundig de delene som vil komme i kontakt med mat, før apparatet brukes første gang (se "Rengjøring").

Bruk av apparatet

Målebeger (G)

Målebegeret kan brukes til å måle opp ingredienser:

- ▶ *Når De skal tilberede majones: Oljen må tilsettes svært sakte for å oppnå den riktige konsistensen. Kjør hurtigmikseren på lav hastighet når De tilbereder majones.*

Hurtigmikser

Hurtigmikseren brukes til finmaling, hakking og miksing. Med hurtigmikseren kan du lage supper, sauser og milkshaker samt tilberede grønnsaker, frukt, kjøtt, rører osv.

Klargjøre hurtigmikseren for bruk

- 1 Monter tetningsringen (E) på knivenheten (D) (fig 1).
- 2 Screw the blade unit anticlockwise onto the bottom of the blender jar (C) until the blade unit is fixed properly (fig. 2).
- 3 Sett hurtigmikserkannen med knivenheten på motorenheten (A), og skru den mot høyre til De hører et "klikk". Hurtigmikserkannen kan festes i to stillinger (figur 3 og 4).
- 4 Kontroller at apparatet er tilkoblet.

Slik brukes hurtigmikseren

- 1** Ha ingrediensene i hurtigmikserkannen.
- 2** Sett lokket på kannen.
- 3** Lukk lokket ved å trykke det ned og skru det mot høyre til De hører et "klikk" (figur 5).
- 4** Sett målebegeret i åpningen i lokket.
- 5** Velg hastighet 1 eller 2 med kontrollknappen.
Hvis De ønsker å kjøre ingrediensene kun kort tid, velger De innstillingen Puls.
- 6** Ikke la apparatet kjøre mer enn 3 minutter sammenhengende.

Demontere hurtigmikseren

- 1** Trekk apparatets stikkontakt ut av støpselet.
- 2** Ta lokket med målebegeret av hurtigmikserkannen.
- 3** Fjern hurtigmikserkannen med montert knivenhet fra motorenheten.
- 4** Rengjør alltid de avtakbare delene umiddelbart etter bruk.

Tips

- Hvis De vil knuse isbiter, bør aldri mer enn 6 isbiter (på ca. 24 x 35 x 25 mm) has i hurtigmikserkannen samtidig. Vri kontrollknappen til Puls-innstilling et par ganger.
- Del kjøtt eller andre faste ingredienser i mindre biter før de has i hurtigmikseren.
- Ikke tilbered store mengder faste ingredienser på én gang. For å få et godt resultat, anbefaler vi Dem å tilberede disse ingrediensene i mindre omganger.
- Tomatjuice lages ved å dele tomatene i fire og slippe bitene gjennom åpningen i lokket og ned på de roterende knivene.

Filter (Bare typene HR1724 og HR1727)

Ved hjelp av dette filteret kan De lage velsmakende, frisk fruktjuice, drinker eller soyamelk. Filteret hindrer at kjerner og skall havner i drikken.

Alldri overbelast filteret. Ha ikke mer enn 50 g uoppbløtete, tørkede soyabønner eller 150 g frukt i filteret samtidig.

Klargjøre filteret for bruk

- 1** Plasser hurtigmikserkannen med montert knivenhet på motorenheten (A), og fest den ved å vri den mot høyre til De hører et "klikk" (figur 3). Hurtigmikserkannen kan festes i to stillinger.
- 2** Plasser filteret (K) i hurtigmikserkannen (figur 6).
Kontroller at furene i filteret passer nøyaktig til rillene i hurtigmikserkannen.
- 3** Kontroller at apparatet er tilkoblet.

Slik brukes filteret

- 1** Plasser lokket (F) på hurtigmikserkannen.
- 2** Legg ingrediensene i filteret (fig. 7). Ikke fyll opp filteret lenger enn til toppen av silmaskene..
Del frukten i mindre biter og legg tørkede ingredienser, for eksempel soyabønner, i bløt før de has i filteret.
- 3** Hell vann eller annen væske (melk, juice osv.) i hurtigmikseren.

4 Sett inn målebegeret (G) i hullet på lokket.

La apparatet kjøre i ca. 40 sekunder.

5 Slå av apparatet og ta hurtigmikserkannen av motorenheten.**6 Hell drikken ut gjennom hurtigmikserkannens hulletut (figur 8).**

Ikke fjerne lokket, målebegeret og filteret.

7 For best mulig resultat settes kannen med resten av ingrediensene tilbake på apparatet og behandles noen sekunder til.

Merknad: Når større mengder tilberedes, anbefaler vi at ingrediensene legges i filteret i omganger. Start med en mindre mengde og la apparatet kjøre noen sekunder. Skru så apparatet av og tilsett en liten mengde, men ikke overskride toppen av silmaskene. Gjenta denne prosessen til De har tilberedt alle ingrediensene. Ha alltid på lokket under tilberedningen.

Soyamelk

Denne oppskriften kan bare tilberedes med filteret.

Ikke tilbered mer enn 2 porsjoner uten opphold. La apparatet avkjøles før De fortsetter tilberedningen.

Ingredienser

- 50 g tørkede soyabønner
- 500 ml vann

- ▶ *Legg soyabønnene i bløt 4 timer før de skal tilberedes. La dem renne av seg.*
- ▶ *Ha de oppbløtne soyabønnene i filteret. Hell 500 ml vann i hurtigmikserkannen og miks i 40 sekunder.*
- ▶ *Hell melken i en gryte.*
- ▶ *Kok opp soyamelken og tilsett deretter sukker. La den småkoke til alt sukkeret har løst seg opp.*
- ▶ *Serves varmt eller kaldt.*

Kvern (Bare typene HRI721 og HRI727)**Slik brukes kvernen****1 Ha ingrediensene i kannen (H) (figur 9).**

Både våte og tørre ingredienser kan tilberedes.

2 Ikke fyll kannen over maksimumsmerket.**3 Plasser den største tetningsringen (I) på knivenheten (figur 10).**

Kontroller at gummitetningsringen er satt riktig på.

4 Fest knivenheten til kannen ved å skru den mot høyre (figur 11).**5 Hold den ferdigmonterte kvernen opp ned og fest den til motorenheten (A) ved å skru den mot høyre til De hører et "klikk" (figur 12).****6 Kontroller at apparatet er tilkoblet.****7 Slå på apparatet og la det kjøre til ingrediensene er fint nok hakket. Dette vil ta ca. 10 - 30 sekunder.****Slik brukes filteret****1 Plasser lokket (F) på hurtigmikserkannen.**

2 Legg ingrediensene i filteret (fig. 7). Ikke fyll opp filteret lenger enn til toppen av silmaskene. Del frukten i mindre biter og legg tørkede ingredienser, for eksempel soyabønner, i bløt før de has i filteret.

Fjern knivenheten fra kannen.

Demontere kvernen

- 1** Trekk apparatets stikkontakt ut av støpselet.
- 2** Hvis kvernen fremdeles er festet til motorenheten, tar De kvernen av motorenheten ved å vri den mot venstre.
- 3** Må De snu kvernen på hodet og fjerne den fra motorenheten ved å vri den mot urviseren.
- 4** Rengjør alltid de avtakbare delene umiddelbart etter bruk.

Rengjøring

Vi anbefaler at De rengjør de avtakbare delene umiddelbart etter bruk.

Trekk alltid apparatets stikkontakt ut av støpselet før rengjøring.

- Rengjør aldri motorenheten, knivenhetene, filteret og tetningsringene i oppvaskmaskinen.
- Ta alltid av de avtakbare delene før de rengjøres. Husk å fjerne tetningsringene fra knivenhetene (hurtigmikser og kvern).
- Unngå å berøre knivene, da disse er veldig skarpe.

Hurtigmikser- og kvernkannen (uten knivenhet), lokket og målebegeret kan vaskes i oppvaskmaskin.

Motorenhet

- Rengjøre motorenheten med en fuktig klut. Ikke rengjøre motorenheten under springen. Ikke bruk slipemiddel, avfettingsmiddel, alkohol, etc.

Oppbevaring

Overflødig strømledning vikles rundt den nedre delen av apparatet.

Miljø

- Ikke kast apparatet sammen med vanlig husholdningaavfall når produktets levetid er over, men lever det på et anvist oppsamlingssted for resirkulering. Ved å gjøre dette, vil du hjelpe til å verne miljøet (fig. I 3).

Garanti og service

Hvis De trenger service eller informasjon, kan De se Philips' Web-område på www.philips.com eller kontakte Philips Kundetjeneste (se telefonnummer i garantiheftet). Hvis det ikke er noe Philips Kundetjenestesenter i landet hvor De befinner Dem, kan De kontakte Deres lokale Philips-forhandler eller serviceavdelingen ved Philips Domestic Appliances and Personal Care BV.

Allmän beskrivning

Mixer

- A** Motorenhet
- B** På/Av/Pulsfunktion
- C** Mixerkanna med graderingsskala
- D** Knivenhet
- E** Packning
- F** Lock
- G** Mätbägare

Kvarn (endast till modellerna HR1721 och HR1727)

- H** Behållare
- I** Packning
- J** Knivenhet

Filter (endast till modellerna HR1724 och HR1727)

- K** Frukthfilter

Viktigt

Läs dessa användarinstruktioner noga och titta på illustrationerna innan du använder apparaten.

Spara instruktionerna för framtida bruk.

Allmänt

- Kontrollera alltid att den spänning som anges på apparaten överensstämmer med spänningen i det aktuella nätet innan du ansluter apparaten.
- Om nätsladden är skadad, måste den bytas av Philips, ett av Philips auktoriserat serviceombud eller en likaledes kvalificerad person för att fara inte ska uppstå.
- Ta alltid ut stickkontakten ur vägguttaget innan du monterar, tar bort eller justerar tillbehören.
- Använd aldrig tillbehören för att koppla på eller av apparaten.
- Sänk aldrig ned motorenheten i vatten eller någon annan vätska och spola den inte under en vattenkran. Använd endast en fuktad trasa för att rengöra motorenheten.
- Lämna aldrig apparaten obevakad när den är igång.
- Håll apparaten utom räckhåll för barn.
- Undvik att röra vid knivarna, särskilt när apparaten är inkopplad. Knivarna är mycket vassa!
- För aldrig in fingrar eller något föremål i mixerkannan eller kvarnbehållaren när apparaten är igång.
- Placera aldrig knivenheten på motorenheten utan att först ha fäst mixerkannan eller kvarnbehållaren ordentligt.
- Om knivarna fastnar tar du ut stickproppen ur vägguttaget innan du avlägsnar ingredienserna som blockerar knivarna.

Om det behövs kan en slickepott användas för att skrapa bort mat från behållarens väggar efter att apparaten stängts av.

- Kontrollera alltid att knivenheten är rätt monterad innan apparaten kopplas in och används.
- Använd aldrig tillbehör eller delar från andra tillverkare som inte uttryckligen godkänts av Philips. Garantin gäller inte om några sådana tillbehör eller delar använts.

Mixer

- ▶ Fyll aldrig mixerkannan med ingredienser som är varmare än 80 °C.
- ▶ För att förhindra spill bör du aldrig hålla mer än 1,25 l vätska i mixerkannan, särskilt inte om du kör mixern på hög hastighet. Om du använder varma vätskor eller ingredienser som bildar mycket skum bör du inte hålla mer än 1 l vätska i mixerkannan.
- ▶ Glöm inte att placera packningen på knivenheten innan mixerkannan monteras, annars kommer kannan att läcka.
- ▶ Kontrollera alltid att locket sitter på ordentligt och att mätbägaren är rätt placerad innan apparaten sätts igång.

Kvarn

- ▶ Använd aldrig kvarnen mer än 30 sekunder i taget. Låt sedan kvarnen svalna under minst en minut innan den används igen.
- ▶ Glöm inte att placera packningen på knivenheten innan kvarnbägaren monteras, annars finns det risk för läckage.
- ▶ Använd aldrig kvarnen till att mala mycket hårda ingredienser som till exempel muskot, kandisocker eller isbitar.
- ▶ Mal alltid kryddnejlikor, stjärnanis och anisfrön tillsammans med andra ingredienser. Om dessa ingredienser mals separat kan apparatens plastdelar dra åt sig smak.
- ▶ Kvarnbägaren kan missfärgas om den används för att mala exempelvis kryddnejlikor, anis eller kanel.
- ▶ Använd inte kvarnen för att hacka rått kött. Använd mixern i stället.
- ▶ Använd inte kvarnen för att tillreda flytande blandningar, som t ex fruktjuice.

Filter

- ▶ Använd aldrig filtret till ingredienser som är varmare än 80°C.
- ▶ Överbelasta inte filtret. Lägg inte i mer än 50 g torkade sojaböner eller 150 g frukt i filtret på en gång.
- ▶ Kontrollera alltid att locket sitter på ordentligt och att mätbägaren är rätt placerad innan apparaten sätts igång.
- ▶ Skär frukten i mindre bitar innan den placeras i filtret.
- ▶ Blötlägg torkade baljfrukter, exempelvis sojaböner, innan de placeras i filtret.

Före användning

De delar som kommer i kontakt med ingredienserna bör rengöras ordentligt före första användningstillfället (se 'Rengöring').

Användning av apparaten

Mätbägaren (G)

Mätbägaren används för att mäta ingredienser:

- ▶ *Om du vill göra majonnäs: Oljan måste tillsättas mycket långsamt för att det ska bli rätt konsistens. Kör mixern på låg hastighet när du gör majonnäs.*

Mixer

Mixern kan användas till att hacka, blanda och göra puréer. Du kan göra soppor, såser eller milk shakes, men den kan även användas till grönsaker, frukt, kött, smet, etc.

Innan du använder mixern

- 1** Placera packningen (E) på knivenheten (D) (se fig. 1).
- 2** Screw the blade unit anticlockwise onto the bottom of the blender jar (C) until the blade unit is fixed properly (fig. 2).
- 3** Montera mixerkannan med knivenheten fäst vid motorenheten (A) och sätt fast den genom att vrida den medsols tills du hör ett klickljud. Mixerkannan kan monteras i två lägen (fig. 3 och fig. 4).
- 4** Kontrollera att stickkontakten är ansluten till vägguttaget.

Så här använder du mixern

- 1** Häll alla ingredienser i mixerkannan.
- 2** Sätt på locket på mixerkannan.
- 3** Stäng locket genom att trycka ned det och vrida det medsols tills du hör ett klickljud (fig. 5).
- 4** Placera mätbägaren i lockets öppning.
- 5** Använd hastighetreglaget för att ställa in hastighet 1 eller 2.
Vrid hastighetsreglaget till pulsläget för att mixa ingredienser en mycket kort stund.
- 6** Apparaten bör inte användas i mer än 3 minuter i taget.

Så här tar du isär mixern

- 1** Dra ur stickkontakten.
- 2** Ta av locket med mätbägaren från mixerkannan.
- 3** Ta bort mixerkannan med knivenheten från motorenheten.
- 4** Rengör alltid de löstagbara delarna direkt efter användning.

Tips

- Om du vill krossa is lägger du högst 6 isbitar (ca 24 × 35 × 25 mm) i mixerkannan och vrider hastighetsväljaren till pulsläget ett par gånger.
- Skär kött och andra fasta ingredienser i mindre bitar innan de läggs i mixerkannan.
- Kör inte stora mängder fasta ingredienser på samma gång. För bästa resultat bör du köra dessa ingredienser i mindre omgångar.
- Om du vill göra tomatjuice skär du först tomaterna i fyra delar och släpper sedan bitarna genom lockets öppning och ner på de roterande knivarna.

Filter (Endast till modellerna HR1724 och HR1727)

Med det här filtret kan du göra härliga fruktjuicer, cocktails eller sojamjölk. Filtret förhindrar att kärnor och skal hamnar i drycken.

Överbelasta inte filtret. Lägg inte i mer än 50 g torkade, ej blötlagda sojabönor eller 150 g frukt i filtret på samma gång.

Innan du använder filtret

- 1** Sätt mixerkannan med knivenheten monterad på motorenheten (A) och fäst den genom att vrida den medsols tills du hör ett klickljud (se fig. 3). Mixerkannan kan monteras i två olika positioner.
- 2** Sätt i filtret (K) i mixerkannan (fig. 6).
Se till att skårorna i filtret passar exakt över räfflorna på mixerkannans insida.

3 Kontrollera att stickkontakten är ansluten till vägguttaget.

Så här använder du filtret

1 Sätt locket (F) på mixerkannan.

2 Lägg ingredienserna i filtret (fig. 7). Fyll inte filtret över toppen av filtermaskorna. Skär frukt i mindre bitar och blötlägg torkade baljfrukter, som t ex sojaböner, innan de placeras i filtret.

3 Häll på vatten eller annan vätska (mjölk, juice, etc.) i mixerkannan.

4 Sätt mätbägaren (G) i lockets hål.

Kör apparaten i ca 40 sekunder.

5 Stäng av apparaten och avlägsna mixerkannan från motorenheten.

6 Håll upp drycken från mixerbägarens hållpip (fig. 8).

Tag inte av locket, mätbägaren eller filtret.

7 För bästa resultat ställer du tillbaka bägaren med de återstående ingredienserna på motorenheten och kör den några sekunder.

Observera att om du ska mixa större mängder bör du inte placera alla ingredienser i filtret på samma gång. Börja med att köra en mindre mängd och låt apparaten gå i ett par sekunder. Stäng av apparaten och tillsätt ytterliggare mindre mängd, men överskrid inte toppen av filtermaskorna. Upprepa proceduren tills alla ingredienser är mixade. Låt alltid locket sitta kvar på mixerkannan när den är igång.

Sojajölk

Till detta recept måste du använda filtret.

Bearbeta inte mer än 2 omgångar utan avbrott. Låt apparaten svalna till rumstemperatur innan du fortsätter bearbetningen.

Ingredienser

- 50 g torkade sojaböner
- 5 dl vatten

- ▶ Blötlägg sojabönorna i fyra timmar innan de tillreds. Låt dem rinna av.
- ▶ Lägg de blötlagda sojabönorna i filtret. Häll på 5 dl vatten i mixerkannan och mixa i 40 sekunder.
- ▶ Häll mjölken i en gryta.
- ▶ Koka upp sojajölken och tillsätt socker. Låt det sjuda tills sockret har löst sig.
- ▶ Serveras varm eller kall.

Kvarn (Endast till modellerna HRI721 och HRI727)

Så här använder du kvarnen

1 Lägg ingredienserna i bägaren (H) (fig. 9).

Det går att köra både blöta och torra ingredienser.

2 Fyll inte bägaren över "MAX"-markeringen.

3 Ta knivenheten (J) och placera den större packningen (I) på knivenheten (fig. 10).

Kontrollera att gummipackningen sitter som den ska.

4 Skruva på knivenheten på bägaren genom att vrida den medsols (fig. 11).

5 Håll den ihopsatta kvarnen upp och ned och skruva på den på motorenheten (A) genom att vrida den medsols tills du hör ett klickljud (fig. 12).

- 6** Kontrollera att stickkontakten är ansluten till vägguttaget.
- 7** Sätt igång apparaten och låt den gå tills ingredienserna är tillräckligt finfördelade (ca 10-30 sekunder).

Så här tar du isär kvarnen

- 1** Dra ur stickkontakten.
- 2** Om kvarnen fortfarande är monterad på motorenheten tar du bort den genom att vrida den motsols.
- 3** Vänd kvarnen upp och ned och tag bort kvarnen från motorenheten genom att vrida den moturs och ta loss knivenheten från behållaren.
- 4** Rengör alltid de löstagbara delarna direkt efter användning.

Rengöring

Alla löstagbara delar bör rengöras direkt efter användningen.

Dra alltid ur stickkontakten innan du rengör apparaten.

- ▶ Diska aldrig motorenheten, knivenheterna, filtret eller packningarna i diskmaskin.
- ▶ Ta alltid isär alla löstagbara delar innan de rengörs. Glöm inte att avlägsna packningarna från knivenheterna (gäller både mixer och kvarn).
- ▶ Undvik att röra vid knivarna. De är mycket vassa.

Mixerkannan och kvarnbehållaren (utan knivenhet), locket och mätbägaren går att diska i diskmaskin.

Motorenhet

- ▶ Rengör motorenheten med en fuktig trasa. Spola inte motorenheten under vattenkranen. Använd inte nötande slip eller rengöringsmedel, alkohol, etc.

Förvaring

Linda överflödig nätsladd runt apparatens nederdel.

Miljö

- ▶ När apparatens livslängd är slut ska du inte slänga den med de vanliga hushållssoporna utan lämna in den på en offentlig återvinningsstation. Om du gör det hjälper du till att skydda miljön (fig. 13).

Garanti & service

Om du behöver information eller har något problem ska du söka upp Philips webbsida på adressen www.philips.com, eller kontakta Philips kundtjänst i ditt land (rätt telefonnummer finner du i världsgarantibroschyren). Om det inte finns någon kundtjänst i ditt land ska du vända dig till din lokala återförsäljare, eller kontakta serviceavdelningen på Philips Domestic Appliances and Personal Care BV.

Laitteen osat

Tehosekoitin

- A** Runko
- B** Käynnistys/pitokytkin
- C** Mitta-asteikolla varustettu kannu
- D** Teräyksikkö
- E** Tiiviste
- F** Kanssi
- G** Mittamuki

Mausteleikkuri (vain mallit (HR1721 ja HR1727)

- H** Hienonnusastia
- I** Tiiviste
- J** Teräyksikkö

Siivilä (vain mallit HR1724 ja HR1727)

- K** Hedelmäsiivilä

Tärkeää

Lue tämä käyttöohje huolellisesti ja katsele kuvat, ennen kuin alat käyttää laitetta.

Säilytä tämä käyttöohje vastaisen varalle.

Yleistä

- Tarkista, että laitteen jännitemerkintä vastaa paikallista verkkojännitettä, ennen kuin liität laitteen pistorasiaan.
- Om nåtssladden är skadad, måste den bytas av Philips, ett av Philips auktoriserat serviceombud eller en likaledes kvalificerad person för att fara inte ska uppstå.
- Irrota laitteen pistotulppa pistorasiasta aina ennen osien kokoamista, irrottamista ja lisäosien säätämistä.
- Älä käynnistä tai katkaise laitteen toimintaa lisäosia kääntämällä.
- Älä upota runkoa veteen tai muuhun nesteeseen, älä myöskään huuhtele sitä vesihanalla. Pyyhi runko puhtaaksi kostealla liinalla.
- Älä jätä laitetta käyntiin ilman valvontaa.
- Pidä laite poissa lasten ulottuvilta.
- Varo koskemasta teriä, varsinkin laitteen ollessa liitettynä pistorasiaan. Terät ovat hyvin teräviä!
- Älä työnnä kannuun tai hienonnusastiaan sormiasi tai mitään välineitä, silloin kun laite on käynnissä.
- Älä asenna teräyksikköä runkoon ilman, että kannu tai hienonnusastia on kiinnitetty teräyksikköön.
- Jos terä juuttuu paikalleen, irrota pistotulppa pistorasiasta ennen kuin irrotat kiinni juuttuneet aineet.

Käytä tarvittaessa kaavinta ruokien irrottamiseen kannun seinistä, kun olet ensin katkaissut laitteen toiminnan.

- Varmista aina, että teräyksikkö on asennettu oikein paikalleen, ennen kuin liität pistotulpan pistorasiaan ja käynnistät laitteen.
- Älä käytä laitteessa muiden valmistajien lisäosia tai muita osia, ellei Philips ole näin erikseen neuvonut. Takuu ei korvaa vahinkoja, jos tällaisia osia on käytetty.

Tehosekoitin

- ▶ Älä laita tehosekoittimen kannuun ruokia, jotka ovat kuumempia kuin 80 °C.
- ▶ Vältäaksesi roiskumista älä laita tehosekoittimen kannuun nestettä yli 1,25 litraa, varsinkaan jos käytät suurta nopeutta. Laita kannuun enintään 1 litra, kun käsittelet kuumia nesteitä tai runsaasti vaahtoavia aineita.
- ▶ Muista laittaa tiiviste paikalleen teräyksikköön ennen kannun asentamista, muuten kannu voi vuotaa.
- ▶ Sulje kansi aina huolellisesti ja laita mittamuki kannen aukkoon, ennen kuin käynnistät laitteen.

Mausteleikkuri

- ▶ Älä käytä mausteleikkuria yhtäjaksoisesti yli 30 sekuntia. Anna mausteleikkurin jäähtyä vähintään 1 minuutti hienonnuskertojen välillä.
- ▶ Muista laittaa tiiviste paikalleen teräyksikköön ennen mausteleikkurin kokoamista, muuten hienonnusastia voi vuotaa.
- ▶ Älä käytä mausteleikkuria hyvin kovien aineiden hienontamiseen, kuten muskottipähkinät, kova kiinalainen sokeri ja jääpalat.
- ▶ Hienonna mausteneilikat ja anikseniemenet yhdessä muiden aineiden kanssa. Yksinään hienonnettuna nämä voivat vaikuttaa laitteen muovimateriaaleihin.
- ▶ Hienonnusastia voi värjäntyä, jos mausteleikkurissa käsitellään esim. mausteneilikoita, anista ja kanelitankoja.
- ▶ Mausteleikkuri ei sovellu raa'an lihan hienontamiseen. Käytä siihen tarkoitukseen tehosekoitinta.
- ▶ Älä käytä mausteleikkuria nesteiden sekoittamiseen, esim. hedelmätuoremehut.

Siivilä

- ▶ Älä käytä siivilää yli 80-asteisten aineiden käsittelyyn.
- ▶ Älä täytä siivilää liikaa. Laita siivilään kerralla enintään 50 g kuivattuja soijapapuja tai 150 g hedelmiä.
- ▶ Sulje kansi aina huolellisesti ja laita mittamuki kannen aukkoon, ennen kuin käynnistät laitteen.
- ▶ Leikkaa hedelmät pieniksi paloiksi ennen siivilään laittamista.
- ▶ Liota kuivatut pavut ennen siivilään laittamista.

Ennen ensimmäistä käyttökertaa

Puhdista hyvin kaikki ruoan kanssa kosketuksiin joutuvat osat ennen laitteen käyttöönottoa (ks. Puhdistus).

Käyttö

Mittamuki (G)

Mittamukia voi käyttää aineiden mittaamiseen.

- ▶ *Majoneesin valmistusta: Öljy tulee lisätä vähitellen oikean koostumuksen aikaansaamiseksi. Käytä majoneesin valmistuksessa pientä nopeutta.*

Tehosekoitin

Tehosekoitin on tarkoitettu soseuttamiseen, hienontamiseen ja sekoittamiseen. Tehosekoittimella voi valmistaa keittoja, kastikkeita ja pirtelöitä sekä hienontaa kasviksia, hedelmiä, lihaa ja sekoittaa mm. ohukaistaikinan.

Tehosekoittimen käyttöönotto

- 1** Aseta tiiviste (E) teräyksikön (D) päälle (kuva 1).
- 2** Kierrä teräyksikkö vastapäivään kunnolla kiinni tehosekoittimen kannun (C) pohjaan (kuva 2).
- 3** Aseta teräyksiköllä varustettu tehosekoittimen kannu rongolle (A) ja kiinnitä kiertämällä sitä myötäpäivään, kunnes kuulet napsahduksen. Tehosekoittimen kannu voidaan kiinnittää kahdessa asennossa (kuvat 3 ja 4).
- 4** Varmista, että pistotulppa on pistorasiassa.

Tehosekoittimen käyttö

- 1** Mittaa aineet tehosekoittimen kannuun.
- 2** Aseta kansi kannun päälle.
- 3** Sulje kansi painamalla ja kiertämällä samalla myötäpäivään, kunnes kuulet napsahduksen (kuva 5).
- 4** Paina mittamuki kannessa olevaan aukkoon.

- 5** Käännä valitsin nopeudelle 1 tai 2.

Käännä valitsin pitoasentoon 'pulse', jos haluat käsitellä aineita vain hetken.

- 6** Älä käytä laitetta kerralla pidempään kuin 3 minuuttia.

Tehosekoittimen irrotus

- 1** Irrota pistotulppa pistorasiasta.
- 2** Poista kansi mittamukin kanssa tehosekoittimen kannusta.
- 3** Irrota tehosekoittimen kannu teräyksikön kanssa rungosta.
- 4** Pese irrotettavat osat aina heti käytön jälkeen.

Vinkkejä

- Jos haluat murskata jääpaloja, älä laita kannuun kerralla enempää kuin 6 jääpalaa (noin 24x35x25 mm) ja käännä valitsin pitoasentoon muutaman kerran.
- Leikkaa liha tai muut kiinteät aineet pieniksi paloiksi ennen tehosekoittimen kannuun laittamista.
- Älä käsittele suuria määriä kiinteitä aineita kerralla. Parempi lopputulos saadaan, kun kiinteät aineet käsitellään pienissä erissä.
- Kun valmistat tomaattimehua, leikkaa tomaatit neljään osaan ja pudota palat kannuun kannen aukon kautta moottorin käydessä.

Siivilä (Vain mallit HR1724 ja HR1727)

Tämän siivilän avulla voidaan valmistaa herkullisia tuoremehuja, cocktaileja tai soijamaitoa. Siivilä estää siemeniä ja kuoria pääsemästä juoman sekaan.

Älä täytä siivilää liikaa. Laita siivilään kerralla enintään 50 g liottamattomia kuivattuja soijapapuja tai 150 g hedelmiä.

Siivilän käyttöönotto

- 1** Asenna teräyksiköllä varustettu tehosekoittimen kannu rungolle (A) ja kiinnitä kiertämällä myötäpäivään, kunnes kuulet napsahduksen (kuva 3). Tehosekoittimen kannu voidaan asentaa kahdessa asennossa.
- 2** Laita siivilä (K) tehosekoittimen kannuun (kuva 6).
Varmista, että siivilän urat osuvat kannun sisällä oleviin siivikkeisiin.
- 3** Varmista, että pistotulppa on pistorasiassa. Aseta kansi (F) tehosekoittimen kannun päälle.

Siivilän käyttö

- 1** Aseta kansi (F) tehosekoittimen kannun päälle.
- 2** Laita aineet siivilään (kuva 7). Älä täytä siivilää siiviläverkon yläreunan yli. Leikkaa hedelmät pieniksi paloiksi ja liota kuivatut pavut, kuten soijapavut, ennen kuin laitat ne siivilään.
- 3** Kaada vesi tai muu neste (maito, mehu yms.) tehosekoittimen kannuun.
- 4** Paina mittamuki (G) kannessa olevaan aukkoon. Anna laitteen käydä noin 40 sekuntia.
- 5** Katkaise laitteesta virta ja poista tehosekoittimen kannu rungon päältä.
- 6** Kaada juoma tehosekoittimen kannun kaatonokan kautta (kuva 8). Älä poista kantta ja siivilää.
- 7** Laita kannu vielä kerran laitteeseen ja anna käydä muutama sekunti, niin saat talteen lopunkin mehun.

Huomaa: Kun käsittelet suuria määriä, älä laita kaikkia aineita kerralla siivilään. Aloita käsittely pienellä määrällä ja anna laitteen käydä muutama sekunti. Katkaise sitten laitteen toiminta ja lisää toinen pieni annos, mutta älä ylitä siiviläverkon yläreunaa. Toista sama, kunnes olet käsitellyt kaikki aineet. Pidä kansi tehosekoittimen kannun päällä käsittelyn aikana.

Soijamaito

Tämän ohjeen valmistuksessa käytetään siivilää.

Käsittele enintään kaksi annosta peräkkäin ilman taukoa. Anna laitteen jäähtyä ennen jatkamista.

Ruoka-aine

- 50 g kuivattuja soijapapuja
- 1/2 l vettä

- ▶ *Liota soijapapuja 4 tuntia ennen käsittelyä. Valuta liika vesi pois.*
- ▶ *Laita liotetut soijapavut siivilään. Kaada tehosekoittimen kannuun 1/2 l vettä ja sekoita 40 sekuntia.*
- ▶ *Kaada maito kattilaan.*
- ▶ *Kuumenna soijamaito kiehuvaaksi, lisää sitten sokeri ja anna kiehua hiljalleen, kunnes sokeri on sulanut.*
- ▶ *Tarjoa kuumana tai jäädytettyinä.*

Mausteleikkuri (Vain mallit HRI724 ja HRI727)

Mausteleikkurin käyttö

- 1** Laita aineet hienonnuksastiaan (H) (kuva 9). Voit hienontaa märkiä ja kuivia aineita.
- 2** Älä täytä hienonnuksastiaa MAX-merkin yli.
- 3** Ota teräyksikkö (J) ja aseta suurempi tiiviste (I) teräykköön (kuva 10). Varmista, että kuminen tiiviste on kunnolla paikallaan.
- 4** Kierrä teräyksikkö hienonnuksastiaan kääntämällä myötäpäivään (kuva 11).
- 5** Pidä mausteleikkuria ylösalaisin ja kierrä se runkoon (A) kääntämällä myötäpäivään, kunnes kuulet napsahduksen (kuva 12).
- 6** Varmista, että pistotulppa on pistorasiassa.
- 7** Käynnistä laite ja anna sen käydä niin kauan, kunnes aineet ovat riittävän hienot. Tähän kuluu noin 10-30 sekuntia.

Mausteleikkurin irrotus

- 1** Irrota pistotulppa pistorasiasta.
- 2** Jos mausteleikkuri on vielä kiinni rungossa, irrota se rungosta kiertämällä vastapäivään.
- 3** Käännä mausteleikkuri ylösalaisin ja irrota teräyksikkö hienonnusastiasta kiertämällä sitä vastapäivään.
- 4** Pese irrotettavat osat aina heti käytön jälkeen.

Puhdistus

Irrotettavat osat kannattaa puhdistaa heti käytön jälkeen.

Irrota pistotulppa pistorasiasta aina ennen puhdistusta.

- Älä pese runkoa, teräyksiköitä, siivilää ja tiivisteitä astianpesukoneessa.
- Irrota kaikki irrotettavat osat aina ennen niiden puhdistamista. Älä unohda irrottaa tiivisteitä teräyksiköistä (tehosekoitin ja mausteleikkuri).
- Varo koskemasta teriin. Terät ovat hyvin teräviä.

Tehosekoittimen kannu ja mausteleikkurin hienonnusastia (ilman teräyksiköitä), kansi ja mittamuki kestävät konepesun.

Runko

- Puhdista runko kostealla liinalla. Älä huuhtele runkoa vesihanalla. Älä käytä syövyttäviä, naarmuttavia tai alkoholia yms. sisältäviä puhdistusaineita.

Säilytys

Kierrä liika johto laitteen pohjan ympärille.

Ympäristöasiaa

- Älä hävitä loppuun käytettyä laitetta tavallisen kotitalousjätteen mukana, vaan toimita se asianmukaiseen keräyspisteeseen. Näin autat suojelemaan ympäristöä (kuva 13).

Takuu & huolto

Jos haluat lisätietoja tai laitteen kanssa tulee ongelmia, katso Philipsin www.philips.com sivustoa osoitteesta www.philips.com tai kysy neuvoa Philipsin asiakaspalvelusta (puhelinnumero on kansainvälisessä takuulehtisessä). Voit myös kääntyä Philips-myyjän tai Philips Kodinkoneiden valtuuttaman huoltoliikkeen puoleen.

Generel beskrivelse

Blender

- A** Motorenhed
- B** On/Off/Pulse-knap
- C** Blenderglas med indikation for måleenhed
- D** Knivenhed
- E** Tætningsring
- F** Låg
- G** Målebæger

Møllekværn (kun type HR1721 og HR1727)

- H** Møllebæger
- I** Tætningsring
- J** Knivenhed

Filter (kun type HR1724 og HR1727)

- K** Frugtfilter

Vigtigt

Læs brugsanvisningen grundigt igennem og kig på illustrationerne, før apparatet tages i brug.

Gem brugsanvisningen til eventuelt senere brug.

Generelt

- ▶ Før der slutes strøm til apparatet, kontrolleres det, at spændingsangivelsen på apparatet svarer til den lokale netspænding.
- ▶ Hvis netledningen beskadiges, må den kun udskiftes af Philips - autoriseret Philips serviceværksted - eller af tilsvarende kvalificerede personer for at undgå enhver risiko ved efterfølgende brug af apparatet.
- ▶ Tag altid stikket ud af stikkontakten, inden de forskellige dele samles, adskilles eller udskiftes/justeres.
- ▶ Apparatet må aldrig tændes/slukkes ved at dreje en tilbehørsdel.
- ▶ Motorenheden må aldrig komme ned i vand eller anden væske - eller skylles under vandhanen. Brug kun en fugtig klud til rengøring af motorenheden.
- ▶ Lad aldrig apparatet køre uden opsyn.
- ▶ Sørg for, at børn ikke kan få fat i apparatet.
- ▶ Undgå at berøre knivene, specielt når stikket sidder i stikkontakten. Knivene er meget skarpe!
- ▶ Stik aldrig fingrene eller nogen former for redskaber ned i blenderglas eller bæger når apparatet kører.
- ▶ Sæt aldrig knivenheden på motorenheden uden at blenderglas eller bæger (til møllekværn) er korrekt påsat.
- ▶ Hvis knivenheden er blokeret, skal stikket først tages ud af stikkontakten, inden de fastsiddende ingredienser fjernes.

Når apparatet er slukket, bruges om nødvendigt en spatel til at fjerne fastsiddende ingredienser fra blenderglasset.

- ▶ Kontrollér altid, om knivenheden er korrekt samlet, inden stikket sættes i stikkontakten.
- ▶ Brug aldrig tilbehør og/eller dele af andre fabrikater, medmindre disse er specielt anbefalet af Philips, da garantien i så fald bortfalder.

Blender

- ▶ Kom aldrig ingredienser der er varmere end 80°C op i blenderglasset.
- ▶ Ved flydende ingredienser - og specielt ved høj hastighed - bør der højst kommes 1,25 liter i blenderglasset for at undgå sprøjt og spild. Ved tilberedning af varme, flydende ingredienser eller opskrifter, som giver en del skum, bør der max. kommes 1 liter i blenderglasset.
- ▶ Husk altid at sætte tætningsringen på knivenheden, inden den sættes på blenderglasset for at undgå lækage.
- ▶ Sørg altid for, at låget er ordentligt lukket og målebægeret er sat rigtigt på plads, inden du tænder for apparatet.

Møllekværn

- ▶ Brug aldrig møllekværnen længere end 30 sekunder ad gangen. Herefter skal den afkøles i mindst 1 minut, inden den startes igen.
- ▶ Husk altid at sætte tætningsringen på knivenheden, inden den sættes sammen med bægeret, for at undgå lækage.
- ▶ Brug aldrig møllekværnen til at male hårde ingredienser som muskatnød, isterninger og lignende.
- ▶ Nelliker, stjerneanis og anisfrø skal altid tilberedes sammen med andre ingredienser, da man ved separat tilberedning risikerer, at apparates plasticdele "angribes".
- ▶ Nelliker, anis og kanel kan misfarve møllebægeret.
- ▶ Møllekværnen er ikke beregnet til hakning af rått kød. Brug istedet blenderen.
- ▶ Møllekværnen bør heller ikke anvendes til tilberedning af flydende mad/drikke, eksempelvis frugtjuice.

Filter

- ▶ Filteret må ikke bruges til tilberedning af ingredienser, der er varmere end 80°C.
- ▶ Filteret må ikke overfyldes. Kom højst 50g tørrede sojabønner eller 150g frugt i filteret på én gang.
- ▶ Sørg altid for, at låget er ordentligt lukket og målebægeret er sat rigtigt på plads, inden du tænder for apparatet.
- ▶ Skær frugten i mindre stykker inden den kommes op i filteret.
- ▶ Læg tørret frugt som f.eks. sojabønner i blød, inden de kommes i filteret.

Inden apparatet tages i brug første gang

Vask alle dele der kommer i kontakt med fødevarer omhyggeligt, inden apparatet tages i brug første gang (se afsnittet "Rengøring").

Sådan bruges apparatet**Målebæger (G)**

Målebægeret kan enten bruges til afmåling af ingredienser.

- ▶ *Hvis du skal tilberede mayonnaise: Det kan nu anvendes som en tragt, når der tilsættes olie ved tilberedning af mayonnaise.*

Blender

Blenderen er beregnet til fin purering, hakning og blendning og er særdeles velegnet til at lave suppe, sauce og milk shakes samt forarbejdning af grøntager, frugt, kød, tynd dej o.s.v.

Klargøring af blenderen

- 1** Sæt tætningsringen (E) på knivenheden (D) (fig. 1).
- 2** Screw the blade unit anticlockwise onto the bottom of the blender jar (C) until the blade unit is fixed properly (fig. 2).
- 3** Montér blenderglasset med påsat knivenhed på motorenheden (A) og fastgør det ved at dreje det højre om, til du hører et "klik". Blenderglasset kan monteres i to stillinger (fig. 3 og fig. 4).
- 4** Kontrollér, om stikket er sat i stikkontakten.

Sådan bruges blenderen

- 1** Kom ingredienserne op i blenderglasset.
- 2** Sæt låget på blenderglasset.
- 3** Luk låget ved at trykke det ned og dreje det højre om, til du hører et "klik" (fig. 5).
- 4** Sæt det lille målebæger ned i åbningen i låget.
- 5** Drej kontrolknappen til hastighed 1 eller 2.
Drej kontrolknappen til 'pulse' indstilling, hvis ingredienserne kun skal bearbejdes meget kortvarigt.
- 6** Lad ikke apparatet køre i mere end 3 minutter ad gangen.

Sådan adskilles blenderen

- 1** Tag stikket ud af stikkontakten.
- 2** Tag låg og målebæger af blenderglasset.
- 3** Tag blenderglas med påsat knivenhed af motorenheden.
- 4** Rengør altid de aftagelige dele umiddelbart efter brug.

Tips

- Ved knusning af is, må du højst komme 6 isterninger (á ca. 24x35x25mm) i blenderglasset ad gangen. Brug pulse-knappen et par gange.
- Skær kød og andre faste ingredienser i mindre stykker, inden de kommer op i blenderglasset.
- Tilbered ikke for store kvantiteter faste ingredienser ad gangen. Det bedste resultat opnås ved at tilberede en serie af flere mindre portioner.
- Ved fremstilling af tomatjuice skæres tomaterne først i kvarter, som derefter kommer ned gennem åbningen i låget, medens apparatet kører.

Filter (Kun type HRI724 og HRI727)

Ved anvendelse af filteret kan du fremstille lækker, frisk frugtjuice, cocktails eller sojamælk. Takket være filteret, er den færdige drik helt fri for sten og frugtkød/skræller.

Filteret må ikke overfyldes. Kom højst 50g (vægt inden iblødlægning) tørrede sojabønner eller 150g frugt i filteret ad gangen.

Klargøring af filteret

- 1** Montér blenderglasset med påsat knivenhed på motorenheden (A) og sæt det fast ved at dreje det højre om, til du hører et "klik" (fig. 3). Blenderglasset kan monteres i 2 positioner.
- 2** Sæt filteret (K) ned i blenderglasset (fig. 6).
Sørg for, at rillerne i filteret sættes præcist ned i indhakkene på indersiden i blenderglasset.
- 3** Kontrollér, om stikket er sat i stikkontakten.

Sådan bruges filteret

1 Sæt låget (F) på blenderglasset.

2 Kom ingredienserne op i filteret (fig. 7). Filteret må ikke fyldes højere op end til kanten af maskerne i sien.

Skær frugten i mindre stykker eller opblød tørret frugt som f.eks. sojabønner, inden de kommer i filteret.

3 Hæld vand eller anden væske (mælk, juice o.s.v.) i blenderglasset.

4 Sæt målebægeret (G) ned i hullet i låget.

Lad apparatet køre i ca. 40 sekunder.

5 Sluk apparatet og tag blenderglasset af motorenheden.

6 Skænk den færdige drik (fig. 8).

Låg, målebæger og filter må ikke fjernes.

7 For at få det fulde udbytte sættes blenderglasset med de resterende ingredienser tilbage på apparatet, som man derefter lader køre i endnu et par sekunder.

Bemærk: Ved tilberedning af større kvantiteter, frarådes det at komme alle ingredienserne i filteret på een gang. Begynd med en mindre portion og lad apparatet køre et par sekunder. Sluk herefter for apparatet og tilsæt lidt flere ingredienser - dog ikke højere op end til kanten af maskerne i sien. Gentag denne procedure, til alle ingredienserne er brugt. Blenderen må aldrig startes uden påsat låg.

Sojamælk

Denne opskrift kan kun tilberedes ved brug af filteret.

Der må kun tilberedes 2 portioner ad gangen uden pause. Lad apparatet køle af, inden du fortsætter.

Ingredienser

- 50g tørre sojabønner
- 5 dl vand

- ▶ Læg sojabønnerne i blød i 4 timer, inden de forarbejdes. Sæt dem til side og lad dem dryppe godt af.
- ▶ Læg de udblødte sojabønner i filteret. Hæld 5 dl vand i blenderglasset og blend i 40 sekunder.
- ▶ Hæld mælken op i en gryde.
- ▶ Bring sojamælken i kog, tilsæt sukker og lad det simre indtil sukkeret er smeltet.
- ▶ Serveres varm eller kold.

Møllekværn (Kun type HRI 721 og HRI 727)**Anvendelse af møllekværnen**

1 Kom ingredienserne i bægeret (H) (fig. 9).

Der kan både tilberedes våde og tørre ingredienser.

2 Møllebægeret må ikke fyldes op over "MAX" markeringen.

3 Sæt tætningsringen (I) på knivenheden (J) (fig. 10).

Sørg for, at tætningsringen sættes korrekt på.

4 Skru knivenheden på bægeret ved at dreje den højre om (fig. 11).

5 Hold den samlede møllekværn "på hovedet" og skru den på motorenheden (A) ved at dreje højre om, til du hører et "klik" (fig. 12).

6 Kontrollér, om stikket er sat i stikkontakten.

- 7** Tænd for apparatet og lad det køre indtil ingredienserne har den ønskede konsistens. Dette tager ca- 10-30 sekunder.

Aftagning af møllekværnen

- 1** Tag stikket ud af stikkontakten.
- 2** Sidder møllekværnen stadig på motorenheden, adskilles delene ved at dreje venstre om, til der høres et "klik".
- 3** Knivenhed og møllebæger adskilles ligeledes ved at dreje dem venstre om.
- 4** Rengør altid de aftagelige dele umiddelbart efter brug.

Rengøring

Det tilrådes at rengøre de aftagelige dele umiddelbart efter brug.

Tag altid stikket ud af stikkontakten inden rengøring.

- ▶ Motorenhed, knivenhed, filter og tætningsring må ikke kommes i opvaskemaskine.
- ▶ Adskil altid de aftagelige dele, inden rengøring af disse. Husk også at tage tætningsringen af knivenheden (blender og møllekværn).
- ▶ Undgå at berøre knivene. Knivene er meget skarpe.

Blenderglas og møllebæger (uden knivenhed), låg og målebæger tåler opvaskemaskine.

Motorenhed

- ▶ Rengør motorenheden med en fugtig klud uden brug af skrappe rengøringsmidler, skurepulver, sprit eller lignende.

Opbevaring

Overskydende netledning rulles op omkring apparatets basisenhed.

Miljøbeskyttelse

- ▶ Smid ikke apparatet ud sammen med det almindelige husholdningsaffald, når det til sin tid kasseres. Indlevér det istedet på det kommunale indsamlingssted for genbrugsmaterialer. Derved er du med til at beskytte miljøet (13).

Reklamationsret & service

For alle yderligere oplysninger eller ved eventuelle problemer med apparatet henvises venligst til Philips hjemmeside på adressen: www.philips.com eller det lokale Philips Kundecenter (telefonnumre findes i vedlagte "World-Wide Guarantee" folder). Hvis der ikke findes et kundecenter i dit land, bedes du venligst kontakte din lokale Philips forhandler eller Serviceafdelingen i Philips Domestic Appliances and Personal Care BV. Dette apparat overholder de gældende EU-direktiver vedrørende sikkerhed og radiostøj.

Γενική περιγραφή**Μπλέντερ**

- A** Μονάδα κινητήρα
- B** Κουμπί On/Off/Στιγμιαία λειτουργία
- C** Κανάτα μπλέντερ με ένδειξη
- D** Λεπίδα
- E** Δακτύλιος στεγανοποίησης
- F** Καπάκι
- G** Δοσομετρητής

Μύλος (μόνο για τύπους HR1721 και HR1727)

- H** Κανάτα
- I** Δακτύλιος κλεισίματος
- J** Λεπίδα

Φίλτρο (μόνο για τύπους HR1724 και HR1727)

- K** Φίλτρο για φρούτα

Σημαντικό

Διαβάστε αυτές τις οδηγίες χρήσης προσεκτικά και κοιτάξτε τις εικόνες πριν χρησιμοποιήσετε τη συσκευή.

Κρατήστε αυτές τις οδηγίες για μελλοντική αναφορά.

Γενικά

- D** Ελέγξτε αν η τάση που αναγράφεται στη συσκευή αντιστοιχεί στην τοπική τάση πριν συνδέσετε τη συσκευή.
- D** Εάν το καλώδιο τροφοδοσίας έχει υποστεί φθορά, πρέπει να αντικατασταθεί από την Philips, από εξουσιοδοτημένο κέντρο σέρβις της Philips ή από παρόμοιο εξειδικευμένο προσωπικό, προκειμένου να αποφευχθεί ηλεκτροπληξία.
- D** Βγάζετε πάντα τη συσκευή από την πρίζα πριν την συναρμολογήσετε, αποσυναρμολογήσετε ή κάνετε ρυθμίσεις σε κάποιο από τα εξαρτήματα.
- D** Ποτέ μην ανάβετε ή σβήνετε τη συσκευή γυρίζοντας τα εξαρτήματα.
- D** Μη βυθίζετε ποτέ τη μονάδα του μοτέρ σε νερό ή σε οποιοδήποτε άλλο υγρό, ούτε να την ξεπλένετε κάτω από τη βρύση. Χρησιμοποιήστε μόνο ένα υγρό πανί για να καθαρίσετε τη μονάδα του μοτέρ.
- D** Μην αφήνετε ποτέ τη συσκευή να λειτουργεί χωρίς επίβλεψη.
- D** Κρατήστε τη συσκευή μακριά από παιδιά.
- D** Μην ακουμπάτε τις λεπίδες, ιδιαίτερα όταν η συσκευή βρίσκεται στο ρεύμα. Οι λεπίδες είναι πολύ κοφτερές!
- D** Μην βάζετε ποτέ τα δάκτυλά σας ή κάποιο αντικείμενο μέσα στην κανάτα ενώ η συσκευή βρίσκεται σε λειτουργία.
- D** Μην τοποθετείτε ποτέ τη λεπίδα στη μονάδα κινητήρα χωρίς να έχετε τοποθετήσει σωστά την κανάτα (του μπλέντερ ή του μύλου).
- D** Αν οι λεπίδες μπλοκάρουν, βγάλτε τη συσκευή από την πρίζα πριν αφαιρέσετε τα υλικά που μπλοκάρουν τις λεπίδες.

Αν είναι απαραίτητο χρησιμοποιήστε μια σπάτουλα για να αφαιρέσετε το φαγητό από τα τοιχώματα της κανάτας μόλις σβήσετε τη συσκευή.

- D** Να βεβαιώνετε πάντα ότι οι λεπίδες είναι σωστά τοποθετημένες πριν συνδέσετε τη συσκευή στο ρεύμα και την ανάψετε.

- ▶ Μην χρησιμοποιείτε ποτέ αξεσουάρ ή εξαρτήματα από άλλους κατασκευαστές που δεν συνιστώνται από τη Philips. Η εγγύησή σας θα ακυρωθεί αν χρησιμοποιηθούν τέτοιου είδους αξεσουάρ ή εξαρτήματα.

Μπλέντερ

- ▶ Μην γεμίζετε ποτέ το δοχείο του μπλέντερ με υλικά που είναι πιο ζεστά από 80°C.
- ▶ Για να αποφύγετε την υπερχειλίση, μην βάζετε περισσότερο από 1.25 λίτρα υγρών στο δοχείο του μπλέντερ ειδικά όταν επεξεργάζεστε σε μεγάλη ταχύτητα. Μην βάζετε περισσότερο από 1 λίτρο στο δοχείο του μπλέντερ όταν επεξεργάζεστε ζεστά υγρά ή συνταγές που δημιουργούν πολύ αφρό.
- ▶ Μην ξεχνάτε ποτέ να τοποθετείτε το δακτύλιο στεγανοποίησης στη λεπίδα πριν συναρμολογήσετε την κανάτα του μπλέντερ, αλλιώς θα προκύψουν διαρροές.
- ▶ Να βεβαιώνετε πάντα ότι το καπάκι έχει κλείσει σωστά και ότι ο δοσομετρητής έχει τοποθετηθεί σωστά πριν ξαναάψετε τη συσκευή.

Μύλος

- ▶ Μην χρησιμοποιείτε ποτέ τον μύλο για περισσότερο από 30 δευτερόλεπτα χωρίς διακοπή. Αφήστε το μύλο να κρυώσει για τουλάχιστον 1 λεπτό ανάμεσα στους κύκλους επεξεργασίας.
- ▶ Μην ξεχνάτε ποτέ να τοποθετείτε το δακτύλιο κλεισίματος στη λεπίδα πριν συναρμολογήσετε το δοχείο του μύλου, αλλιώς θα προκύψουν διαρροές.
- ▶ Μην χρησιμοποιείτε ποτέ το μύλο για να αλέσετε πολύ σκληρά υλικά όπως μοσχοκάρυδο, κινέζικη ζάχαρη και παγάκια.
- ▶ Πάντα να αλέθετε το γαρύφαλλο και το γλυκάνισο μαζί με άλλα υλικά. Αν τα επεξεργαστείτε ξεχωριστά, αυτά τα υλικά μπορεί να προκαλέσουν ζημιές στα πλαστικά μέρη της συσκευής.
- ▶ Η κανάτα του μύλου μπορεί να αποχρωματιστεί όταν ο μύλος χρησιμοποιείται για την επεξεργασία υλικών όπως γαρύφαλλο, γλυκάνισο και κανέλλα.
- ▶ Ο μύλος δεν είναι κατάλληλος για να κόψετε ωμό κρέας. Χρησιμοποιήστε καλύτερα το μπλέντερ.
- ▶ Μη χρησιμοποιείτε το μύλο για να αλέσετε υγρά μίγματα όπως φρουτοχυμούς.

Φίλτρο

- ▶ Μην χρησιμοποιείτε ποτέ το φίλτρο για να επεξεργαστείτε υλικά πιο ζεστά από 80°C.
- ▶ Μην υπερφορτώνετε το φίλτρο. Μην βάζετε περισσότερο από 50 γρ. ξερούς καρπούς σόγιας ή 150 γρ. φρούτα στο φίλτρο ταυτόχρονα.
- ▶ Να βεβαιώνετε πάντα ότι το καπάκι έχει κλείσει σωστά και ότι ο δοσομετρητής έχει τοποθετηθεί σωστά πριν ξαναάψετε τη συσκευή.
- ▶ Κόψτε τα φρούτα σε μικρότερα κομμάτια πριν τα τοποθετήσετε στο φίλτρο.
- ▶ Να μουλιάζετε τους ξηρούς καρπούς, όπως οι καρποί σόγιας, πριν τους τοποθετήσετε στο φίλτρο.

Πριν την πρώτη χρήση

Καθαρίστε σχολαστικά όλα τα εξαρτήματα που έρχονται σε επαφή με τα τρόφιμα πριν χρησιμοποιήσετε τη συσκευή για πρώτη φορά (δείτε 'Καθαρισμός').

Πως να χρησιμοποιήσετε τη συσκευή**Δοσομετρητής (G)**

Μπορείτε να χρησιμοποιήσετε το δοσομετρητή για να μετρήσετε υλικά ή να φτιάξετε μαγιονέζα.

► Για να φτιάξετε μαγιονέζα: Θα πρέπει να προσθέσετε το λάδι πολύ αργά για να επιτύχετε τη σωστή πυκνότητα. Λειτουργήστε το μπλέντερ σε χαμηλή ταχύτητα όταν φτιάχνετε μαγιονέζα.

Μπλέντερ

Το μπλέντερ χρησιμοποιείται για πολτοποίηση, κόψιμο και ανακάτεμα. Με το μπλέντερ μπορείτε να ετοιμάσετε σούπες, σάλτσες και μιλκσέικ, να επεξεργαστείτε λαχανικά, φρούτα, κρέας, κουρκούτι κτλ.

Προετοιμασία του μπλέντερ για χρήση

- 1** Τοποθετήστε το δακτύλιο στεγανοποίησης (E) πάνω στις λεπίδες (D) (εικ. 1).
- 2** Βιδώστε τη λεπίδα αριστερόστροφα στο κάτω μέρος του δοχείου του μπλέντερ (C) μέχρι η λεπίδα να βιδώσει σωστά (εικ. 2).
- 3** Τοποθετείστε το δοχείο του μπλέντερ, με τη λεπίδα τοποθετημένη στο μοτέρ (A) και στερεώστε τη γυρίζοντάς τη δεξιόστροφα μέχρι να ακούσετε ένα 'κλικ'. Το δοχείο του μπλέντερ μπορεί να τοποθετηθεί σε δύο θέσεις (εικ. 3 και εικ. 4).
- 4** Βεβαιωθείτε ότι η συσκευή είναι στην πρίζα.

Πως να χρησιμοποιήσετε το μπλέντερ

- 1** Βάλτε τα υλικά στην κανάτα του μπλέντερ.
- 2** Τοποθετήστε το καπάκι στην κανάτα του μπλέντερ.
- 3** Κλείστε το καπάκι πιέζοντάς το προς τα κάτω και γυρίζοντάς το δεξιόστροφα μέχρι να ακούσετε ένα 'κλικ' (εικ. 5).
- 4** Τοποθετήστε το δοσομετρητή μέσα στο άνοιγμα του καπακιού.
- 5** Γυρίστε το διακόπτη στην ταχύτητα 1 ή 2.
Γυρίστε το διακόπτη στη θέση 'στιγμιαία λειτουργία' αν θέλετε να επεξεργαστείτε υλικά για πολύ λίγο.
- 6** Μην αφήνετε τη συσκευή να λειτουργεί πάνω από 3 λεπτά χωρίς διακοπή.

Αποσυναρμολόγηση του μπλέντερ

- 1** Βγάλτε τη συσκευή από την πρίζα.
- 2** Βγάλτε το καπάκι με το δοσομετρητή από την κανάτα του μπλέντερ.
- 3** Βγάλτε την κανάτα του μπλέντερ με την λεπίδα από τη μονάδα κινητήρα.
- 4** Να καθαρίζετε πάντα τα αποσπώμενα μέρη αμέσως μετά τη χρήση.

Συμβουλές

- Αν θέλετε να θρυμματίσετε παγάκια, μην βάλετε περισσότερα από 6 παγάκια (περίπου 24x35x25mm) στην κανάτα του μπλέντερ και γυρίστε το διακόπτη στη στιγμιαία λειτουργία μερικές φορές.

- Κόψτε το κρέας ή άλλα στερεά υλικά σε μικρότερα κομμάτια πριν τα βάλετε στην κανάτα του μπλέντερ.
- Μην επεξεργάζεστε μεγάλες ποσότητες στερεών υλικών ταυτόχρονα. Για να έχετε καλύτερα αποτελέσματα, σας συνιστούμε να επεξεργάζεστε αυτά τα υλικά σε μικρότερες παρτίδες.
- Για να φτιάξετε τοματοχυμό, κόψτε τις τομάτες στα τέσσερα και ρίξτε τα κομμάτια μέσα στο άνοιγμα πάνω στα περιστρεφόμενα μαχαίρια.

Φίλτρο (Μόνο για τους τύπους HR1724 καιHR1727)

Μ' αυτό το φίλτρο μπορείτε να παρασκευάσετε υπέροχους φρέσκους φρουτοχυμούς, κοκτέιλ ή γάλα σόγιας. Το φίλτρο εμποδίζει τα κουκούτσια και τις φλούδες από το να καταλήγουν στο ποτό σας.

Μην υπερφορτώνετε ποτέ το φίλτρο. Μην βάζετε ποτέ περισσότερα από 50 γρ. ξηρούς καρπούς σόγιας ή 150 γρ. φρούτα ταυτόχρονα στο φίλτρο.

Προετοιμασία του φίλτρου για χρήση

- 1** Τοποθετείστε την κανάτα του μπλέντερ με τις λεπίδες πάνω στη μονάδα κινητήρα (Α) και στερεώστε τη γυρίζοντάς τη δεξιόστροφα μέχρι να ακούσετε ένα κλικ (εικ. 3). Η κανάτα του μπλέντερ μπορεί να τοποθετηθεί σε δύο θέσεις.
- 2** Βάλτε το φίλτρο (Κ) στην κανάτα του μπλέντερ (εικ. 6). Βεβαιωθείτε ότι οι υποδοχές στο φίλτρο ταιριάζουν ακριβώς στις εσοχές μέσα στην κανάτα του μπλέντερ.
- 3** Βεβαιωθείτε ότι η συσκευή είναι στην πρίζα.

Πως να χρησιμοποιήσετε το φίλτρο

- 1** Βάλτε το καπάκι (F)πάνω στην κανάτα του μπλέντερ.
- 2** Βάλτε τα υλικά στο φίλτρο (εικ. 7). Μη γεμίζετε το φίλτρο πάνω από την κορυφή του πλέγματος.
Κόψτε τα φρούτα σε μικρότερα κομμάτια και μουλιάστε τους ξηρούς καρπούς, όπως σπόρους σόγιας πριν τους βάλετε στο φίλτρο.
- 2** Ρίξτε νερό ή άλλο υγρό (γάλα, χυμό, κτλ.) μέσα στην κανάτα του μπλέντερ.
- 3** Εισάγετε το δοσομετρητή (G) μέσα στην οπή από το καπάκι.
- 4** Ανάψτε τη συσκευή.
Αφήστε τη συσκευή να λειτουργήσει για περίπου 40 δευτερόλεπτα.
- 5** Σβήστε τη συσκευή και βγάλτε την κανάτα του μπλέντερ από τη μονάδα κινητήρα.
- 6** Σερβίρετε το ποτό απο το στόμιο της κανάτας του μπλέντερ (εικ. 8).
Μη βγάλετε το καπάκι, το δοσομετρητή και το φίλτρο.
- 7** Για άριστα αποτελέσματα, βάλτε την κανάτα με τα υπόλοιπα υλικά πάλι πάνω στη συσκευή και αφήστε τη να λειτουργήσει για μερικά δευτερόλεπτα ακόμη.

Σημείωση: όταν επεξεργάζεστε μεγάλες ποσότητες, σας συνιστούμε να μην βάζετε όλα τα υλικά ταυτόχρονα στο φίλτρο. Αρχίστε με μια μικρή ποσότητα και αφήστε τη συσκευή να λειτουργήσει για μερικά δευτερόλεπτα. Μετά τερματίστε τη λειτουργία της συσκευής (off) και προσθέστε μία επιπλέον μικρή ποσότητα, αλλά μην υπερβείτε την κορυφή του πλέγματος. Επαναλάβετε αυτή τη διαδικασία μέχρι να επεξεργαστείτε όλα τα υλικά. Να έχετε πάντα το καπάκι πάνω στην κανάτα του μπλέντερ κατά τη λειτουργία.

Γάλα σόγιας

Αυτή η συνταγή μπορεί να γίνει μόνο με το φίλτρο.

Μην επεξεργάζεστε υλικά περισσότερο από δύο συνεχόμενες φορές χωρίς διακοπή.

Αφήστε τη συσκευή να κρυώσει σε θερμοκρασία δωματίου πριν συνεχίσετε την επεξεργασία.

Υλικά

- 50 γρ. ξεροί καρποί σόγιας
- 500ml νερό
- ▶ Μουλιάστε τους καρπούς σόγιας για 4 ώρες και στεγνώστε τους πριν τους χρησιμοποιήσετε.
- ▶ Βάλτε τους μουλιασμένους καρπούς σόγιας στο φίλτρο. Ρίξτε 500ml νερό μέσα στην κατάτα του μπλέντερ και ανακατέψτε για 40 δευτερόλεπτα.
- ▶ Ρίξτε το γάλα σε μια κατσαρόλα.
- ▶ Βράστε το γάλα σόγιας, μετά προσθέστε ζάχαρη και αφήστε το να σιγοβράσει μέχρι να λιώσει όλη η ζάχαρη.
- ▶ Σερβίρετε ζεστό ή κρύο.

Μύλος (Μόνο για τους τύπους HR 1721 και HR 1727)

Πως να χρησιμοποιήσετε το μύλο

1 Βάλτε τα υλικά στο δοχείο (H) (εικ. 9).

Μπορείτε να επεξεργαστείτε υγρά και ξηρά υλικά.

2 Μην γεμίζετε το δοχείο πάνω από την ένδειξη "MAX".

3 Βγάλτε τη λεπίδα (J) και τοποθετήστε το δακτύλιο στεγανοποίησης (I), τον μεγαλύτερο, πάνω στη λεπίδα (εικ. 10).

Βεβαιωθείτε ότι ο δακτύλιος στεγανοποίησης έχει τοποθετηθεί σωστά.

4 Βιδώστε τη λεπίδα στο δοχείο γυρνώντας τη δεξιόστροφα (εικ. 11).

5 Κρατήστε το συναρμολογημένο μύλο ανάποδα και βιδώστε τον στο μοτέρ (A) γυρίζοντάς τον δεξιόστροφα μέχρι να ακούσετε ένα 'κλικ' (εικ. 12).

6 Βεβαιωθείτε ότι η συσκευή είναι στην πρίζα.

7 Ανάψτε τη συσκευή και αφήστε τη να λειτουργήσει μέχρι τα υλικά να ψιλοκοπούν αρκετά. Αυτό θα πάρει περίπου 10-30 δευτερόλεπτα.

Αποσυναρμολόγηση του μύλου

1 Βγάλτε τη συσκευή από την πρίζα.

2 ΑΑν ο μύλος είναι ακόμη συνδεδεμένος στη μονάδα κινητήρα, βγάλτε το μύλο από τη μονάδα κινητήρα γυρίζοντάς τον αριστερόστροφα.

3 γυρίστε το μύλο ανάποδα και βγάλτε τον από τη μονάδα του μοτέρ στρέφοντάς τον αριστερόστροφα. Βγάλτε τη λεπίδα από την κανάτα γυρίζοντάς τη αριστερόστροφα.

4 Να καθαρίζετε πάντα τα αποσπώμενα μέρη αμέσως μετά τη χρήση.

Καθαρισμός

Σας συνιστούμε να καθαρίζετε τα αποσπώμενα μέρη αμέσως μετά τη χρήση.

Να βγάξετε πάντα τη συσκευή από τη πρίζα πριν την καθαρίσετε.

- ▶ Μην πλένετε ποτέ τη μονάδα κινητήρα, τις λεπίδες, το φίλτρο και τους δακτύλιους κλεισίματος στο πλυντήριο πιάτων.
- ▶ Να βγάξετε πάντα όλα τα αποσπώμενα μέρη πριν τα πλύνετε. Μην ξεχάσετε να βγάλετε τους δακτύλιους στεγανοποίησης από τις λεπίδες (μπλέντερ και μύλος).
- ▶ Μην ακουμπάτε τις λεπίδες. Οι λεπίδες είναι πολύ κοφτερές.

Η κανάτα του μπλέντερ και ο μύλος (χωρίς τις λεπίδες), το καπάκι και το δοσομετρητή μπορούν να πλυθούν στο πλυντήριο πιάτων.

Μονάδα κινητήρα

- ▶ Καθαρίστε τη μονάδα του μοτέρ με ένα υγρό πανί. Μην ξεπλένετε τη μονάδα του μοτέρ κάτω από τη βρύση. Μην χρησιμοποιείτε λειαντικά μέσα, συρμάτινα σφουγγαράκια, ιονόπνευμα, κτλ.

Αποθήκευση

Τυλίξτε το καλώδιο που περισσεύει γύρω από τη βάση της συσκευής

Περιβάλλον

- ▶ Στο τέλος της ζωής της συσκευής μην την πετάξετε μαζί με τα συνηθισμένα απορρίματα του σπιτιού σας, αλλά παραδώστε την σε ένα επίσημο σημείο συλλογής για ανακύκλωση. Με αυτόν τον τρόπο θα βοηθήσετε στην προστασία του περιβάλλοντος (εικ. 13).

Εγγύηση και σέρβις

Εάν θέλετε κάποιες πληροφορίες ή έχετε κάποιο πρόβλημα, παρακαλούμε επισκεφτείτε την ιστοσελίδα της Philips στη διεύθυνση www.philips.com ή επικοινωνήστε με το τμήμα εξυπηρέτησης πελατών της Philips στη χώρα σας (θα βρείτε τον αριθμό τηλεφώνου στο διεθνές φυλλάδιο εγγύησης). Εάν δεν υπάρχει τμήμα εξυπηρέτησης πελατών στη χώρα σας, απευθυνθείτε στον τοπικό αντιπρόσωπο της Philips, ή επικοινωνήστε με το Τμήμα Σέρβις των Οικιακών Συσκευών και των συσκευών Προσωπικής Φροντίδας BV της Philips.

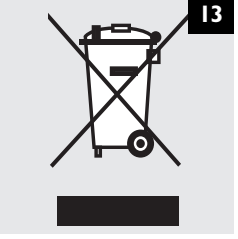
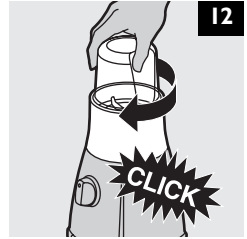
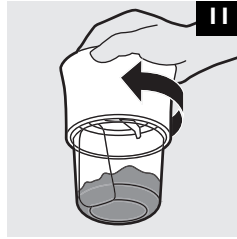
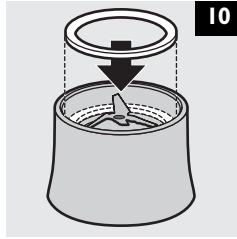
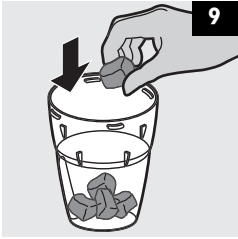
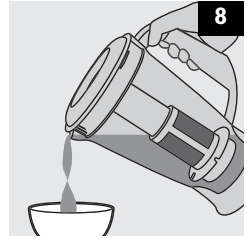
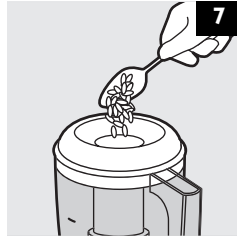
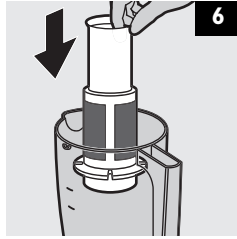
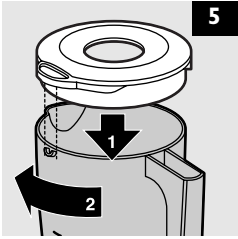
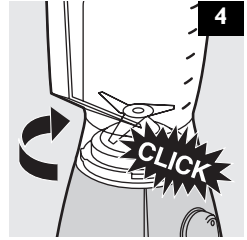
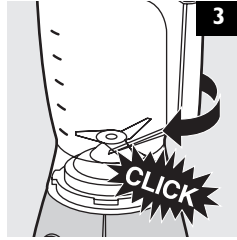
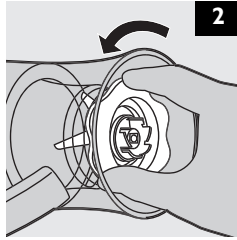
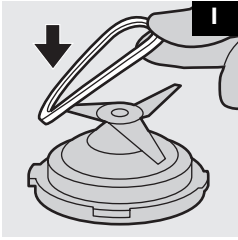



www.philips.com



100% recycled paper
100% papier recyclé

4222 002 29223