

PHILIPS

HP 5224

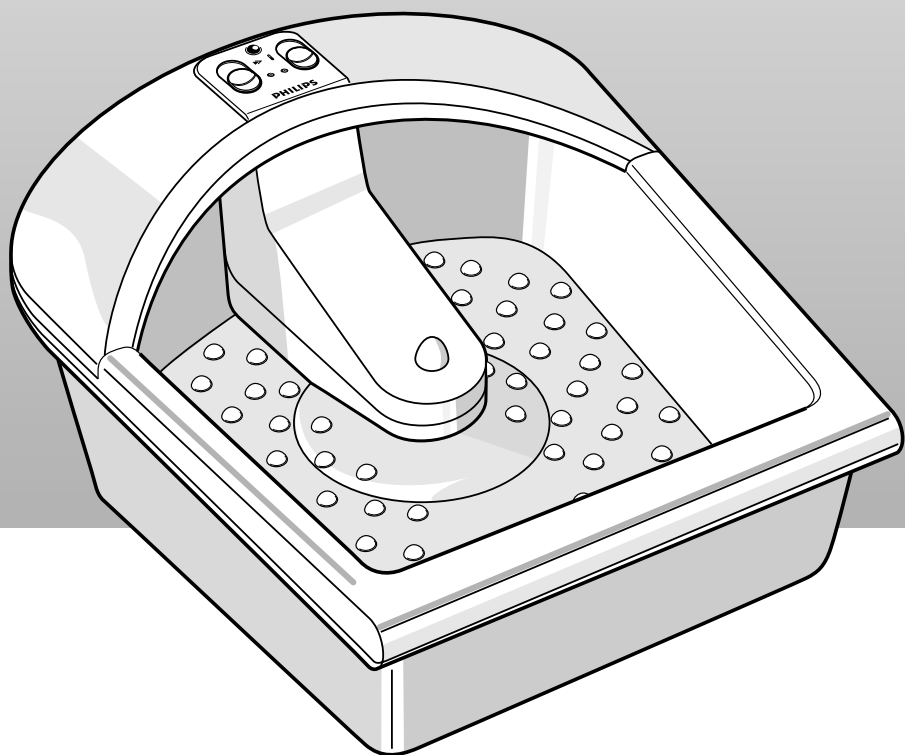

PHILIPS

English **Page 4**

Keep pages 3 and 30 open when reading these operating instructions.

Français **Page 6**

Pour le mode d'emploi: dépliez les pages 3 et 30

Deutsch **Seite 9**

Schlagen Sie beim Lesen der Gebrauchsanweisung Seiten 3 und 30 auf.

Nederlands **Pagina 11**

Sla bij het lezen van de gebruiksaanwijzing de pagina's 3 en 30 op.

Italiano **Pagina 13**

Prima di usare l'apparecchio, aprite le pagine 3 e 30 e leggete attentamente le istruzioni per l'uso.

Español **Página 15**

Desplegar las páginas 3 y 30 al leer las instrucciones de manejo.

Português **Página 18**

Durante a leitura do modo de emprêgo, desdobre e verifique as pág. 3 e 30.

Dansk **Side 20**

Hold side 3 og 30 opslået mens De læser brugsanvisningen.

Norsk **Side 22**

Slå opp på side 3 og 30 før De leser videre.

Svenska **Sid 24**

Ha sidan 3 och 30 utvikt när ni läser bruksanvisningen.

Suomi **Sivu 26**

Pidä sivut 3 ja 30 auki samalla kun luet käyttöohjetta.

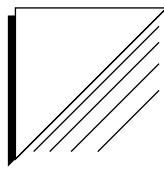

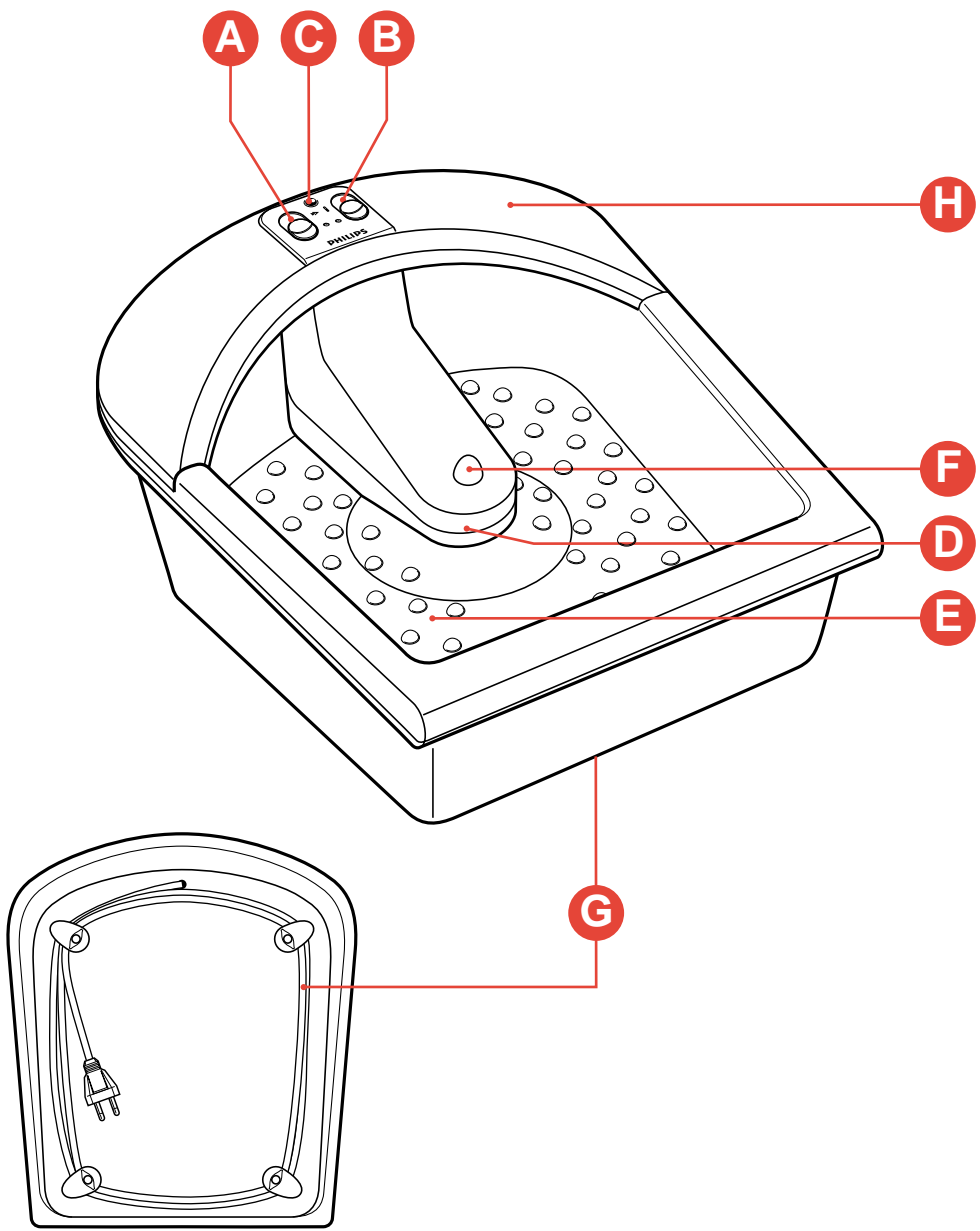

Important

- When using the appliance without water ensure that the warming switch (B) is set to position O.
- Read the instructions for use in conjunction with the illustrations before using the appliance.
- Check if the voltage indicated on the appliance corresponds to the mains voltage in your home.
- Keep the appliance out of children's reach.
- Do not use the appliance in the bathroom.
- Ensure that your hands are dry when touching the switches and the mains plug.
- Do not stand on the massaging plate! Sit down first. Then place your feet on the massaging plate.
- Only use the appliance for the purpose described in the instructions for use and in the prescribed manner.
- Do not use the appliance if you have inflammations, skin disorders, injuries, burnt skin, reduced feeling in your feet, etc. When in doubt, consult your doctor.
- Remove the appliance plug from the wall socket before filling, emptying or cleaning.
- Do not immerse the appliance in water. Do not rinse either.
- Do not use the appliance if it has been dropped and/or if it is damaged or defective. Visit your dealer or a Philips Service Centre to have your appliance checked and if necessary repaired.
- If the mains cord of this appliance is damaged, it must only be replaced by Philips or their service representative, as special tools and/or parts are required.

This massager is wonderful for aching and overstrained feet.

It can be used as a

- warmed foot-bath with massage;
- warmed foot-bath without massage;
- dry foot massager.

Massaging relaxes the muscles and improves the blood circulation in muscular tissue. This relieves the tired feeling and in many cases it also stimulates quick recovery. The cleated massaging plate and the warm water will enhance the effect of the massage.

The refreshing water will make nails, cuticles and horny skin soft and thus ready for pedicure.

You can also add bath salts or similar products to the water.

General description (fig. 1)

- A Massage switch
- B Warming switch
- C Warming indicator light
- D Maximum water level indication
- E Cleated massaging plate
- F Massaging tip
- G Cord storage
- H Spat guard

How to use

When using the appliance as a dry massaging machine (without water) only set the massage switch (A); the warming switch (B) must then remain in position O.

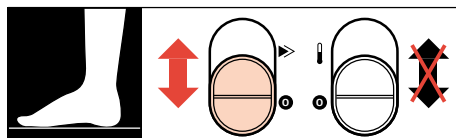
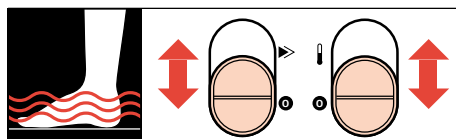

Before filling the foot bath with water, ensure

- that both the massage switch (A) and warming switch (B) are in position **O** (= "off");
- that the mains plug is not in the wall socket.

- If you use the appliance **with water**:
 - Pour water of the required temperature (approx. 37° C or 100° F) into the foot-bath (fig. 2).
Do not fill higher than the maximum water level indication (D) (fig. 3).
You may add bath salts.
 - Position the appliance on an even floor and in front of a chair.
 - Insert the mains plug into a wall socket.
 - Sit down on the chair. Then position your feet on the massaging plate (fig. 4). **Do not stand on the massaging plate** (fig. 5).
- If you use the appliance **with water**:
 - You can set the warming switch (B) to position § (fig. 6). The warming indicator light (C) will come on.
In this case the water will cool down slower.
- If you use **massage** (with or without water):
 - Set the massage switch (A) to position ! (= on) (fig. 7).
The massaging tip (F) in particular has a penetrative effect (fig. 8).
 - After use, set the switch(es) to position **O** (fig. 9). Remove the mains plug from the wall socket.
 - Pour out the water by holding the appliance with one corner pointing downwards (fig. 10).
 - You can store excess mains cord at the underside of the appliance (fig. 11).

Cleaning

- Before cleaning remove the mains plug from the wall socket.
- The appliance may be cleaned with a damp cloth. If required, use some liquid detergent.

Never immerse the appliance in water. Do not rinse either. Ensure that no water runs into the appliance.

Do not use scourers, abrasives, acetone, alcohol etc. for cleaning.

WORLD-WIDE



GUARANTEE

Guarantee and service

This product is guaranteed by Philips for a period of **one year** after the date of purchase against defects due to faulty workmanship or materials. The guarantee covers both parts and labour. Service under guarantee is provided only upon presentation of reasonable evidence (e.g. completed guarantee card or purchase receipt) that the date of the claim is within the guarantee period.

The guarantee is not valid if the defect is due to accidental damage, misuse or neglect and in case of alterations or repair carried out by unauthorised persons.

Service (during and after guarantee) is available in all countries where the product is officially distributed by Philips. In countries where Philips do not distribute the product, the local Philips service organisation will also arrange service although there may be a delay if the required spare parts are not readily available. In the event of difficulty please contact:

Philips Domestic Appliances and Personal Care B.V.
Service Department,
P.O. Box 225,
9700 AE Groningen,
The Netherlands.
Fax: +31.50.138016.

For United Kingdom:

(The statement above does not affect a consumer's statutory rights.)

Should service be required please apply to the dealer in the U.K. from whom the product was purchased or to a Philips Authorised Service Dealer. For the address of your nearest Authorised Service Dealer simply contact our Consumer Help Desk, Telephone No. 081-689-2166 Ext. 8014.

This product is manufactured to comply with the radio interference requirements of the Council Directive 87/308/EEC.

Wiring Instructions (U.K. only): please turn to page 2.

Important

- Si vous utilisez l'appareil à sec, assurez-vous que le sélecteur de température (B) soit en position O.
- Lisez attentivement le mode d'emploi et regardez les illustrations avant la mise en service de l'appareil.
- Assurez-vous que le voltage indiqué sur la plaque signalétique de l'appareil corresponde au voltage du réseau de votre habitation.
- Tenez l'appareil hors de portée des enfants.
- N'utilisez pas l'appareil dans la salle de bains.
- Assurez-vous que vos mains soient sèches avant de toucher aux interrupteurs et à la prise.
- Ne vous mettez pas debout sur la plaque de massage!
Asseyez-vous avant de placer vos pieds sur la plaque de massage.
- N'utilisez l'appareil que pour l'usage auquel il a été prévu.
- N'utilisez pas l'appareil en cas d'inflammations, de blessures, de brûlures. En cas de doute, consultez votre médecin.
- Débranchez l'appareil avant de le remplir, de le vider ou de le nettoyer.
- Ne plongez jamais l'appareil dans l'eau, pas même pour le rincer.
- N'utilisez pas l'appareil s'il est tombé, cassé ou défectueux. Consultez dans tous les cas votre revendeur ou une station service agréée Philips la plus proche.
- Si le cordon secteur de votre appareil est endommagé, il doit impérativement être remplacé par un réparateur indépendant agréé Philips car des équipements et des composants spécifiques sont exigés.

Votre thalasso-pieds a été conçu pour décontracter et tonifier les pieds.

L'appareil peut être utilisé pour:

- un bain de pieds avec massage;
- un bain de pieds sans massage;
- un massage à sec.

L'appareil décontracte les muscles et active la circulation sanguine. Il soulage la sensation de fatigue dans bien des cas et vous remet en forme rapidement. La plaque vibrante et l'eau chaude augmenteront l'effet de massage.

L'eau fraîche ramollira les ongles, les cuticules et les cals, favorisant ainsi le soin des pieds. Vous pouvez ajouter des sels de bain à l'eau.

Description générale (fig. 1)

- A Sélecteur de massage
- B Sélecteur de température
- C Témoin de température
- D Niveau maximum de l'eau
- E Plaque de massage munie de picots
- F Point de massage renforcé
- G Compartiment de rangement du cordon
- H Dispositif de garde

Utilisation

Si vous utilisez l'appareil pour un massage à sec (sans eau dans le bac) n'utilisez que le sélecteur de massage (A) ; le sélecteur de température (B) doit impérativement rester en position O.

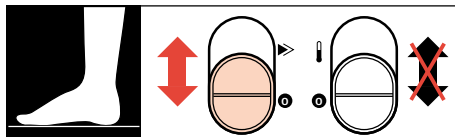
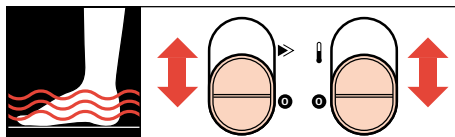

- Avant de remplir le bac, assurez-vous :
- que le sélecteur de massage (A) et le sélecteur de température (B) soient en position **O** (= arrêt);
 - que l'appareil soit débranché.

- Si vous utilisez l'appareil **avec de l'eau** :
 - Remplissez le bac avec de l'eau à la température désirée (environ 37° C) (fig. 2), sans dépasser le niveau maximum indiqué (D) (fig. 3).
Vous pouvez ajouter des sels de bains.
 - Placez l'appareil sur une surface plane et devant une chaise.
 - Branchez-le.
 - Asseyez-vous sur la chaise. Placez ensuite les pieds sur la plaque de massage (fig. 4).
Ne vous mettez pas debout sur la plaque de massage (fig. 5).

- Si vous utilisez l'appareil **avec de l'eau** :
 - Positionnez le sélecteur de température (B) sur **§** (fig. 6). Le témoin de température (C) s'allume. Dans ce cas l'eau refroidira beaucoup moins vite.
- Si vous utilisez l'appareil en **massage** (avec ou sans eau) :
 - Positionnez le sélecteur de massage (A) sur **!** (= marche) (fig. 7).
Le point de massage (F) est destiné à un massage plus localisé (fig. 8).
 - Après utilisation, replacez les interrupteurs en position **O** (fig. 9). Débranchez l'appareil.
 - Videz le bac par l'arrière (fig. 10).
 - Vous pouvez ranger l'excédent de cordon dans le compartiment situé sous l'appareil (fig. 11).

Nettoyage

- Débranchez l'appareil avant de le nettoyer.
- Nettoyez l'appareil avec un chiffon humide, et éventuellement un peu de détergent.

Ne plongez jamais l'appareil dans l'eau, ne le rincez pas non plus. Ne faites pas pénétrer d'eau à l'intérieur.
N'utilisez pas de produits abrasifs, d'acétone, d'alcool, etc.

WORLD-WIDE  GUARANTEE

Garantie et service

Philips Appareils Domestiques garantit le fonctionnement de ses appareils conformément aux prescriptions de leur mode d'emploi. En cas de défaillance de l'appareil, Philips assure gratuitement, à travers son réseau de réparateurs agréés (liste dans le minitel 3615 Philips), sa réparation pendant **un an**, à compter de la date de vente. Le service est effectué sous garantie uniquement sur présentation d'un justificatif (par ex. carte de garantie dûment complétée ou facture d'achat) et la date d'intervention doit se situer dans la période de garantie. La garantie ne couvre pas les défaillances dues à une cause accidentelle, à un mauvais usage ou une négligence, et en cas de modifications ou réparations effectuées par des personnes non qualifiées.

La garantie ne couvre pas les pièces de consommation usuelle et les accessoires, sauf défaut évident de fabrication. Aucune indemnité ne sera accordée pour privation de jouissance. Vous bénéficierez en tout état de cause des dispositions des art. 1641 et suivants du Code Civil relatifs à la garantie légale. Pour toute intervention, adressez-vous à votre vendeur. En aucun cas, cette garantie ne peut donner droit à des dommages et intérêts. Les frais de port retour des interventions effectuées par le réseau de Réparateurs Indépendants Agréés Philips AD sont pris en charge par Philips AD sur présentation des justificatifs correspondants.

Philips assure la garantie et le service après-vente dans tous les pays dans lesquels le produit est officiellement vendu et distribué. Dans les pays où Philips ne distribue pas le produit, l'organisation locale pourra effectuer le service bien qu'il y ait un délai si les pièces ne sont pas immédiatement disponibles.

FRANCE

Pour tous renseignements complémentaires, nous vous conseillons de vous adresser à :
SERVICE CONSOMMATEURS PHILIPS APPAREILS DOMESTIQUES
Rue des Vieilles Vignes - BP 49
Croissy-Beaubourg
77423 Marne-la-Vallée Cedex 2

Tel (1) 64.80.54.54

BELGIQUE

Philips Consumer Products S.A.
Centre Info Consommateurs
Avenue Léon Grosjean 2
1140 Bruxelles

☎ (2) 702.03.03
fax: (2) 702.02.60

SUISSE

Philips Info Center
c/o Serlog Service + Logistik AG
Fegjstraße 5
CH-8957 Spreitenbach

☎ 056/70 72 70
Fax 056/70 75 75

Ce produit répond aux exigences de la Directive
Communautaire antiparasitage 87/308/CEE.

Wichtig

- Wenn Sie das Gerät ohne Wasser verwenden, stellen Sie Wahlschalter (B) unbedingt auf Position O.
- Lesen Sie die Gebrauchsanweisung sorgfältig durch und sehen Sie sich dabei die Abbildungen an, bevor Sie das Gerät in Gebrauch nehmen.
- Prüfen Sie vor Inbetriebnahme, ob die Spannung auf dem Typenschild mit der örtlichen Netzspannung übereinstimmt.
- Halten Sie Kinder von dem Gerät fern.
- Verwenden Sie das Gerät nicht im Badezimmer.
- Achten Sie darauf, daß Ihre Hände trocken sind, wenn Sie die Schalter und die Steckdose berühren.
- Stellen Sie sich nicht auf die Massageplatte!
Setzen Sie sich erst hin, und stellen Sie dann Ihre Füße auf die Massageplatte.
- Verwenden Sie das Gerät nur für den vorgesehenen Zweck und auf die beschriebene Weise.
- Verwenden Sie das Gerät nicht, wenn Sie an Entzündungen, Hautbeschwerden, Verletzungen, Brandwunden o.ä. leiden. Fragen Sie in Zweifelsfällen Ihren Arzt.
- Ziehen Sie beim Füllen, Leeren und Säubern des Geräts den Netzstecker aus der Steckdose.
- Tauchen Sie das Gerät nie ins Wasser. Spülen Sie es auch nicht unter laufendem Wasser ab.
- Verwenden Sie das Gerät nicht, wenn es beschädigt ist. Wenden Sie sich an Ihren Händler oder an das Philips Service Centre in Ihrem Lande, damit das Gerät geprüft und ggf. instandgesetzt wird.
- Wenn das Netzanschlußkabel defekt oder beschädigt ist, muß es ersetzt werden durch eine von Philips autorisierte Werkstatt, da für die Reparatur Spezial-Werkzeuge und/oder spezielle Teile benötigt werden.

Dieses Massagegerät ist gut geeignet für die Behandlung von schmerzenden und überlasteten Füßen.

- Das Gerät kann verwendet werden als
- wärmendes Fußbad mit Massage,
 - wärmendes Fußbad ohne Massage
 - Trocken-Massagegerät.

Massage entspannt die Muskeln und belebt die Blutzirkulation im Muskelgewebe. Das tut ermüdeten Füßen gut und kann in vielen Fällen die Erholung beschleunigen. Die genoppte Massageplatte und das warme Wasser verstärken den Effekt der Massage. Das erfrischend wirkende Wasser bereitet Zehennägel, Nagel- und Hornhaut zur Pediküre vor. Sie können dem Wasser auch Badezusätze begeben.

Allgemeine Beschreibung (Abb. 1)

- A Vibrationsschalter
- B Temperaturschalter
- C Kontrollampe für die Temperatur
- D Wasserhöchststand-Anzeige
- E Genoppte Massageplatte
- F Massagepunkt
- G Kabelfach
- H Spritzschutz

Anwendung des Geräts

Wenn Sie das Gerät zur Trockenmassage verwenden, d.h. ohne Wasser, stellen Sie nur den Vibrationsschalter (A) an; Der Temperaturschalter (B) muß dann auf Position O stehen.

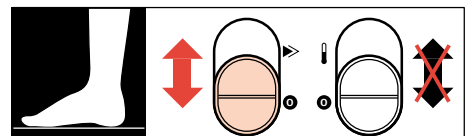
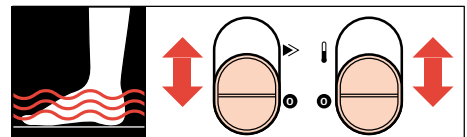

Bevor Sie das Gerät mit Wasser füllen, prüfen Sie, ob

- der Vibrationsschalter (A) und der Temperaturschalter (B) auf Position **O** (= Aus) stehen und ob
- der Netzstecker aus der Steckdose gezogen ist.
- Wenn Sie das Gerät **mit Wasser** verwenden:
 - Gießen Sie Wasser mit der gewünschten Temperatur - vorzugsweise ca. 37° C - in das Fußbad (Abb. 2).
Füllen Sie nicht über die Wasserhöchststand-Anzeige (D) hinaus (Abb. 3).
Geben Sie, wenn Sie es wünschen, den Badezusatz hinzu.
 - Setzen Sie das Gerät auf ebenen Boden vor einen Stuhl.
 - Stecken Sie den Netzstecker in die Steckdose.
 - Setzen Sie sich auf den Stuhl und stellen Sie Ihre Füße auf die Massageplatte (Abb. 4).
Stellen Sie sich selbst nicht auf die Massageplatte (Abb. 5).
 - Sie können den Temperaturschalter (B) auf Position § setzen (Abb. 6). Die Kontrolllampe ((C) leuchtet auf. Auf diese Weise kühlt das Wasser langsamer ab.

- Wenn Sie **Massieren** wollen (mit oder ohne Wasser):
 - Setzen Sie den Vibrationsschalter (A) auf die Position: != Ein (Abb. 7).
Der Massagepunkt (F) hat eine besondere Tiefenwirkung (Abb. 8).
 - Stellen Sie nach Gebrauch den Schalter (A) auf Position **O** (Abb. 9). Ziehen Sie den Netzstecker aus der Steckdose.
 - Leeren Sie das Fußbad, indem Sie eine Ecke nach unten halten (Abb. 10).
 - Überschüssiges Netzkabel können Sie an der Unterseite des Geräts unterbringen (Abb. 11).

Reinigung

- Ziehen Sie vor der Reinigung den Netzstecker aus der Steckdose.
- Sie können das Gerät mit einem feuchten Tuch reinigen, dem Sie bei Bedarf etwas Spülmittel zugesetzt haben.

Tauchen Sie das Gerät niemals in Wasser, und spülen Sie es auch nicht unter fließendem Wasser. Geben Sie acht, daß kein Wasser in das Gerät gelangt.

Verwenden Sie keine Topfkratzer, Scheuermittel, Aceton, Alkohol o.dgl. zur Reinigung.

WORLD-WIDE



GUARANTEE

Garantie

Philips übernimmt für dieses Gerät eine Garantie für die Dauer **eines Jahres** ab Verkaufsdatum. Diese Garantie gilt für Material- und Fabrikationsfehler und schließt sowohl die Ersatzteile wie die Arbeitsleistung ein. Die Garantieleistung setzt voraus, daß ein ausreichender Beleg, z.B. die ausgefüllte Garantiekarte oder eine ordentliche Kaufquittung, vorgelegt wird und der Garantieanspruch innerhalb der Garantiefrist erhoben wird. Die Garantie verfällt, wenn das Gerät beschädigt, nicht sachgemäß benutzt oder gewartet wurde oder unbefugte Eingriffe vorgenommen wurden. Der Service während und nach der Garantiezeit ist in allen Ländern verfügbar, in denen das gekaufte Philips-Produkt offiziell vertrieben wird. In den Ländern, in denen Philips dieses Produkt nicht vertreibt, übernimmt die örtliche Philips-Organisation trotzdem den Service; jedoch ist dann ein Zeitverzug möglich, wenn die erforderlichen Ersatzteile nicht sofort verfügbar sind.

In Zweifelsfällen wenden Sie sich bitte an:

(für Deutschland)

-ARRIVO-

Philips GmbH, Elektro-Hausgeräte-Service
Essener Straße 91, 22419 Hamburg

oder

-ARRIVO Berlin-

Philips GmbH, Elektro-Hausgeräte-Service
Allee der Kosmonauten 35, 12681 Berlin-Marzahn

oder an

Philips Domestic Appliances and
Personal Care B.V.
Service Department
PO Box 225,
9700 AE Groningen; The Netherlands
Fax: +31.50.138016

SCHWEIZ

Philips Info Center
c/o Serlog Service + Logistik AG
Fegistraße 5
CH-8957 Spreitenbach

☎ 056/70 72 70

Fax Nr. 056/70 75 75

Dieses Produkt entspricht den Funkentstör-
vorschriften der Richtlinie des Rates 87/308/EWG.

Belangrijk

- Wanneer u het apparaat zonder water gebruikt, let er dan op dat de verwarming schakelaar (B) in stand O staat.
- Lees de gebruiksaanwijzing en bekijk de illustraties voordat u het apparaat in gebruik neemt.
- Controleer of het op het apparaat vermelde voltage overeenkomt met de netspanning in uw woning.
- Houd het apparaat buiten bereik van kinderen.
- Gebruik het apparaat niet in de badkamer.
- Zorg ervoor dat uw handen droog zijn wanneer u de bedieningsknoppen en de stekker aanraakt.
- Niet op de massageplaat staan! Ga eerst zitten. Zet dan uw voeten op de massageplaat.
- Gebruik het apparaat alleen voor het in de gebruiksaanwijzing omschreven doel en op de voorgeschreven wijze.
- Gebruik het apparaat niet bij ontstekingen, uitslag, verwondingen, verbrandingen en dergelijke. Raadpleeg in twijfelgevallen uw arts.
- Neem de stekker uit het stopcontact voordat u het gaat vullen, leeggieten of schoonmaken.
- Dompel het apparaat niet onder in water en spoel het niet af.
- Gebruik het apparaat niet als het gevallen is, en/of waneer het beschadigd of defect is geraakt. Laat het door uw leverancier of door een Philips Service Centrum controleren en zonodig repareren.
- Indien het snoer van dit apparaat is beschadigd, dient het uitsluitend te worden vervangen door een door Philips daartoe aangewezen reparateur, omdat voor de reparatie speciale gereedschappen en/of onderdelen vereist zijn.

Dit apparaat is een weldaad voor vermoeide en pijnlijke voeten.

Het kan worden gebruikt als

- verwarmd voetenbad met massage;
- verwarmd voetenbad zonder massage;
- droog voetenmassage-apparaat.

De massage ontspant de spieren en bevordert de doorbloeding van het spierweefsel. Dit vermindert de vermoeidheid en heeft in veel gevallen ook een sneller herstel tot resultaat.

De noppen op de bodem en het warme water versterken de massagewerking.

Het verfrissende water maakt nagels, nagelriemen en eelt zacht, wat voetverzorging gemakkelijker maakt.

U kunt desgewenst badzout aan het water toevoegen.

Algemene beschrijving (fig. 1)

- A Massage schakelaar
- B Verwarming schakelaar
- C Verwarming controlelampje
- D Aanduiding maximum waterniveau
- E Massageplaat met noppenprofiel
- F Massagepunt
- G Snoeropbergplaats
- H Spatscherm

Gebruik

Bij gebruik als droogmassage-apparaat (zonder water) mag alleen de massage schakelaar (A) worden ingesteld; de verwarming schakelaar (B) moet dan in de O-stand blijven.

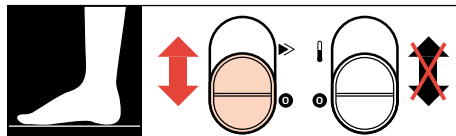
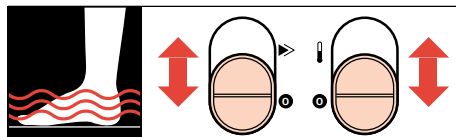

Controleer vóórdat u het voetenbad met water vult:

- dat de massage schakelaar (A) en de verwarming schakelaar (B) beide in stand **O** (= "uit") staan;
 - dat de stekker niet in het stopcontact is gestoken.
- Wanneer u het apparaat **met water** gebruikt:
 - Giet water van de gewenste temperatuur (ca. 37° C) in het voetenbad (fig. 2). Vul niet hoger dan de maximum niveau-aanduiding (D) (fig. 3). U kunt badzout toevoegen.
 - Zet het apparaat op een vlakke vloer vóór een stoel.
 - Steek de stekker in het stopcontact.
 - Ga op de stoel zitten. Zet daarna uw voeten op de massageplaat (fig. 4). **Ga niet op de massageplaat staan** (fig. 5).
 - Wanneer u het apparaat **met water** gebruikt:
 - Zet desgewenst de verwarming schakelaar (B) in stand § (fig. 6). Het verwarming controlelampje (C) gaat branden. In dit geval koelt het water minder snel af.
 - Wanneer u **massage** wenst (met of zonder water):
 - Zet de massage schakelaar (A) in stand ! (fig. 7).
 - Wenst u op een bepaalde plaats extra dieptewerking, dan kunt u uw voet op de massagepunt (F) zetten (fig. 8).
 - Zet na gebruik de schakelaar(s) terug in stand **O** (fig. 9). Neem de stekker uit het stopcontact.
 - Giet het water uit het reservoir. Houd hierbij een hoek naar beneden (fig. 10).
 - U kunt overtollig snoer aan de onderzijde van het apparaat bewaren (fig. 11).

Schoonmaken

- Neem vóór het schoonmaken de stekker uit het stopcontact.
- U kunt het apparaat schoonmaken met een vochtige doek, indien gewenst met wat afwasmiddel.

Dompel het apparaat niet onder in water en spoel het niet af. Zorg ervoor dat er geen water in het apparaat kan komen.

Gebruik geen schuurdoekjes of -sponsjes, schuurmiddel, aceton, alcohol e.d. voor het schoonmaken.

WORLD-WIDE



GUARANTEE

Garantie en service

Dit product wordt door Philips gedurende **één jaar** na de datum van aankoop gegarandeerd tegen gebreken als gevolg van materiaal- en fabricagefouten.

De garantie omvat zowel onderdelen als arbeidsloon.

Reparatie wordt alleen onder garantie uitgevoerd indien overtuigend wordt aangetoond (bijvoorbeeld door middel van een ingevulde garantietaal of aankoopbon) dat de dag waarop de klacht is ingediend binnen de garantieperiode valt.

De garantie vervalt indien het defect is ontstaan door schade als gevolg van een ongeluk, onjuist gebruik, verwaarlozing, of indien er ingrepen aan zijn verricht of reparatie is uitgevoerd door daartoe niet bevoegde personen.

Service (tijdens en na de garantieperiode) kan worden verkregen in alle landen waar het product officieel door Philips wordt gedistribueerd.

Ook in landen waar het product niet door Philips wordt gedistribueerd, zal de plaatselijke Philips organisatie service verlenen. Er zal echter enige vertraging kunnen optreden wanneer de juiste reserve-onderdelen niet direct beschikbaar zijn.

Nederland

Philips Nederland B.V.
Consumentenbelangen
Antwoordnummer 500
5600 VB Eindhoven
☎ 06 - 8406
fax. 040 - 785187

België

Philips Consumer Products S.A.
Consumenten Info Centrum
Léon Grosjeanlaan 2
1140 Brussel
☎ (2) 702.03.03
fax: (2) 702.02.60

In geval van moeilijkheden verzoeken wij u contact op te nemen met:
Philips Domestic Appliances and
Personal Care B.V.
Service Afdeling, Postbus 225,
9700 AE Groningen, Nederland.
Fax: +31.50.138016.

Dit product is gefabriceerd in overeenstemming met de radiostoringsvoorschriften van de geldende EEG-Richtlijn.

Importante

- Quando usate l'apparecchio senza l'acqua, controllate che l'interruttore (B) sia regolato sulla posizione O.
- Prima di usare l'apparecchio leggete le istruzioni per l'uso e guardate le relative illustrazioni con molta attenzione.
- Controllate che la tensione indicata sull'apparecchio corrisponda a quella della rete locale.
- Tenete l'apparecchio lontano dalla portata dei bambini.
- Non usate l'apparecchio nella stanza da bagno.
- Quando toccate i comandi e la spina, le mani devono essere completamente asciutte.
- Non mettetevi eretti sulla pedana del massaggiatore! Prima sedetevi e poi appoggiate i piedi sulla pedana.
- Usate l'apparecchio unicamente per gli scopi descritti e nel modo prescritto in queste istruzioni per l'uso.
- Non usate l'apparecchio in presenza di infiammazioni, ferite, bruciature o ematomi profondi. Nel dubbio, consultate il medico.
- Togliete la spina dalla presa di alimentazione prima di aggiungere o togliere l'acqua dall'apparecchio.
- Non immergete mai l'apparecchio nell'acqua e non risciacquatelo sotto il getto dell'acqua corrente.
- Non usate l'apparecchio in caso di caduta accidentale e/o se fosse rovinato o difettoso. Rivolgetevi invece al rivenditore o ad uno dei numerosi Centri di Assistenza Philips per gli opportuni controlli e per l'eventuale riparazione.
- Se il cavo di alimentazione di questo apparecchio si dovesse rovinare, occorrerà farlo sostituire da un centro assistenza autorizzato perchè occorrono strumenti e ricambi speciali.

Questo apparecchio procura un benefico massaggio ai piedi, togliendone la stanchezza e l'affaticamento accumulati durante la giornata.

L'apparecchio può essere usato per:

- pediluvio tiepido con massaggio
- pediluvio tiepido senza massaggio
- massaggio dei piedi a secco

Il massaggiatore migliora la circolazione del sangue nel tessuto muscolare, ne diminuisce la stanchezza e con il suo stimolo porta ad un rapido stato di benessere. La particolare forma della pedana e l'acqua calda renderanno ancora più efficace il massaggio.

L'acqua rinfrescherà e renderà morbide le pellicine e le callosità predisponendo così i piedi alle appropriate cure. Potete aggiungere all'acqua i sali da bagno.

Descrizione dell'apparecchio (fig. 1)

- A Interruttore per il massaggio
- B Interruttore per il riscaldamento dell'acqua
- C Spia luminosa dell'interruttore per il riscaldamento dell'acqua.
- D Indicazione massimo livello dell'acqua
- E Pedana massaggiatrice con dischetti in rilievo
- F Massaggiatore a punta
- G Avvolgicavo
- H Protezione antispruzzo

Funzionamento

Quando usate l'apparecchio per il massaggio dei piedi a secco (senza l'acqua) regolate solamente l'interruttore (A); l'interruttore (B) deve rimanere sulla posizione O.

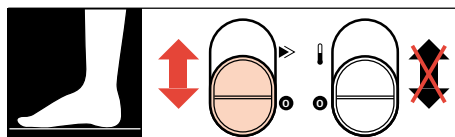
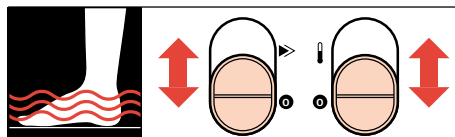

Prima di versare l'acqua nel massaggiatore controllate che:

- sia l'interruttore (A) sia l'interruttore (B) siano sulla posizione **O** (Off = Spento).
- che la spina non sia inserita nella presa di alimentazione.
- Se usate l'apparecchio **con l'acqua**:
 - versate nell'apparecchio l'acqua alla temperatura che desiderate (tenete presente che la temperatura corporea è circa 37° C) (fig. 2). Non superate l'indicazione di livello massimo (D) (fig. 3). Potete aggiungere i sali da bagno.
 - Appoggiate l'apparecchio sul pavimento piano e davanti ad una sedia.
 - Inserite la spina nella presa di alimentazione.
 - Sedetevi. Appoggiate i piedi sulla pedana del massaggiatore (fig. 4). **Non mettetevi eretti sulla pedana** (fig. 5).
- Se usate l'apparecchio **con l'acqua**:
 - Regolate l'interruttore (B) sulla posizione § (fig. 6). La lampada-spia (C) si accenderà, in questo caso l'acqua si raffredderà più lentamente.
- Se usate l'apparecchio per il **massaggio** (con o senza l'acqua):
 - Regolate l'interruttore (A) sulla posizione ! (On = Acceso) (fig. 7). Il massaggiatore a punta (F) in particolare, procura un'efficace e profonda azione rilassante (fig. 8).
 - Dopo l'uso, regolate l'./gli interruttore/i sulla posizione **O** (fig. 9). Togliete la spina dalla presa di alimentazione.
 - Vuotate l'acqua tenendo l'apparecchio con un angolo rivolto verso il basso (fig. 10).
 - Potete avvolgere il cavo di alimentazione in eccesso sulla parte posteriore dell'apparecchio (fig. 11).

Pulizia

- Prima di pulire l'apparecchio togliete la spina dalla presa di alimentazione.
- L'apparecchio va pulito con un panno umido, se necessario aggiungete un poco di detersivo liquido.

Non immergete mai l'apparecchio nell'acqua e non risciacquatelo sotto il getto d'acqua. Controllate che l'acqua non penetri nell'apparecchio. Non usate detersivi corrosivi, abrasivi, acetone, alcool ecc.

WORLD-WIDE



GUARANTEE

Garanzia e Servizio Assistenza

Philips garantisce questo apparecchio per un **anno** dalla data dell'acquisto contro i difetti di fabbricazione e dei materiali impiegati.

La garanzia copre sia le parti di ricambio sia la mano d'opera.

L'assistenza per gli apparecchi in garanzia si ottiene solamente presentando la prova d'acquisto dell'apparecchio (p.e. la garanzia debitamente compilata, oppure lo scontrino fiscale) che comprovano che la richiesta avviene durante il periodo di garanzia.

La garanzia non viene riconosciuta per danni provocati accidentalmente, per uso improprio o negligenza ed in caso di modifiche o riparazioni effettuate da persone non autorizzate.

E' possibile ottenere l'assistenza in tutti i Paesi dove l'apparecchio è ufficialmente distribuito da Philips (sia durante il periodo di garanzia, sia quando tale periodo è scaduto).

Nei Paesi dove Philips non distribuisce l'apparecchio il locale Servizio Assistenza Philips fornirà l'assistenza anche se potrebbero esserci dei ritardi nel caso alcune parti di ricambio non fossero disponibili in loco.

In caso di difficoltà, vogliate contattare :

Servizio Consumatori PHILIPS ITALIA

☎ 167 - 820026 (linea verde)
fax 02. 67522660

oppure:

Philips Domestic Appliances and
Personal Care B.V.
Service Department
P.O. Box 225, 9700 AE Groningen
The Netherlands
Fax: + 31.50.138016

SVIZZERIA

Philips Info Center
c/o Serlog Service + Logistik AG
Fegistraße 5
CH-8957 Spreitenbach

☎ 056/70 72 70
Fax Nr. 056/70 75 75

Questo apparecchio è conforme al D.M.
13.4.1989 (Direttiva CEE/87/308) sulla
soppressione dei radiodisturbi.

Importante

- Cuando usen el aparato sin agua, cerciéndose de que el selector de temperatura (B) se encuentra en la posición O.
- Lean las instrucciones de este modo de empleo, observando las ilustraciones, antes de usar el aparato.
- Comprueben que la tensión indicada en el aparato corresponde a la existente en el lugar en que se va a usar.
- Mantengan el aparato fuera del alcance de los niños.
- No la utilicen en el cuarto de baño.
- Asegúrense de que tienen las manos bien secas antes de tocar los selectores y la clavija de red.
- ¡No se pongan de pie en la placa de masaje!
Siéntense primero y después pongan los pies en la placa de masaje.
- Utilicen el aparato únicamente para el fin descrito en este modo de empleo y de la manera mencionada.
- No usen el aparato si tienen inflamación, dolencias cutáneas, heridas, quemaduras, etc. En caso de duda, consulten con el médico.
- Saquen la clavija de la toma de corriente antes de llenar, vaciar o limpiar el aparato.
- No lo sumerjan nunca en agua ni lo aclaren.
- No lo usen si se ha caído, está defectuoso o se ha estropeado. Si tienen que comprobar el aparato o repararlo en su caso, consulten al distribuidor Philips.
- Si se estropea el cordón de red de este aparato sólo podrá sustituirlo Philips o su representante de servicio, ya que para ello se necesitan herramientas y piezas especiales.

Este masaje es maravilloso para los pies doloridos y cansados.

Puede usarse como:

- pediluvio caliente con masaje
- pediluvio caliente sin masaje - masaje de pies en seco.

El masaje relaja los músculos y mejora la circulación sanguínea del tejido muscular. Esto suprime la sensación de cansancio y en muchos casos estimula al mismo tiempo una recuperación rápida. La placa de masaje con soporte y el agua caliente reforzarán el efecto del masaje.

El agua refrescante hará que se ablanden uñas, cutículas y durezas, dejándolos listos para el podólogo.

Al agua pueden agregarle sales de baño, por ejemplo.

Descripción general (fig. 1)

- A Selector de masaje
- B Selector de temperatura
- C Piloto indicador de temperatura
- D Indicación de nivel máximo del agua
- E Placa de masaje
- F Punta de masaje
- G Para guardar el cordón
- H Protección contra salpicaduras

Cómo utilizarlo

Cuando usen el aparato como aparato de masaje en seco (sin agua), ajusten sólo el selector de temperatura (B) tiene que quedar en la posición O.

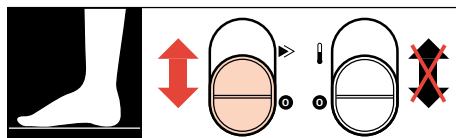
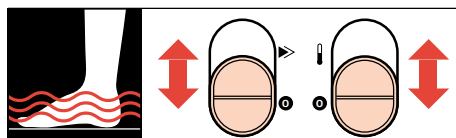

Antes de llenar el pediluvio, asegúrense de:

- que, tanto el selector de masaje (A) como el de temperatura (B) se encuentran en la posición O (desactivado);
- que la clavija de red no está enchufada en la toma de corriente.

- Si usan el aparato **con agua**:
- Echen ésta, con la temperatura apropiada (unos 37° C), en el recipiente (fig. 2). No llenen más que hasta la indicación de nivel máximo (D) (fig. 3).

Pueden añadir sales de baño.

- Coloquen el aparato en un suelo plano y delante de una silla.
- Enchufen la clavija en la toma de corriente.
- Siéntense en la silla. Pongan a continuación los pies en la placa de masaje (fig. 4). **No se pongan de pie en ella** (fig. 5).

- Si usan el aparato **con agua**:
- Pueden poner el selector de temperatura (B) en la posición § (fig. 6). El indicador de precaución (C) se iluminará.
En este caso, el agua se enfriará mas despacio.

- Si usan **masaje** (con agua o sin ella):
- Pongan el selector de masaje (A) en la posición : (= activado) (fig. 7).
La punta de masaje (F) en particular tiene un efecto de penetración (fig. 8).
- Después de usar el aparato, lleven el selector (o los selectores) a O (fig. 9). Saquen la clavija de la toma de corriente.
- Vacíen el agua. Sujeten el aparato con una de las esquinas apuntando hacia abajo (fig. 10).
- El trozo de cordón que sobre puede guardarse en la parte inferior del aparato (fig. 11).

Limpieza

- Antes de proceder a limpiar el aparato, saquen la clavija de la toma de corriente.
- Pueden limpiar la máquina con un paño húmedo. En caso necesario, usen algún detergente líquido.

No sumerjan nunca el aparato en agua ni lo aclaren tampoco. Asegúrense de que en su interior no entre agua.

No utilicen abrasivos, asperones, acetona, alcohol, etc, para la limpieza.

WORLD-WIDE



GUARANTEE

Garantía y Servicio

(para España)

Philips Aparatos Domésticos y Personales S. A.
c / Martínez Villergas, 49
28027 Madrid ESPAÑA

Garantiza este producto durante **1 año** a partir de la fecha de adquisición y contra defectos debidos a una imperfecta fabricación o a los materiales.

Esta garantía cubre tanto las piezas de recambio como la mano de obra.

Las reparaciones que pudieran producirse durante el período de vigencia de la presente garantía, se efectuarán solo si se presenta una razonable evidencia (por ejemplo, mediante la presente garantía, debidamente cumplimentada, o la factura de compra) de que la fecha de la queja está dentro del período de garantía.

Esta garantía no tendrá validez si el defecto es debido a un deterioro accidental, un uso inadecuado o un mal trato y en el caso de modificaciones o reparaciones llevadas a cabo por personal no autorizado.

El servicio (durante y después de la garantía) está disponible en todos los países donde el producto es oficialmente distribuido por Philips.

En países donde Philips no distribuya el producto, la organización local de Servicio Philips dará también el servicio necesario, aunque puede producirse una demora si los adecuados recambios no están fácilmente disponibles.

En todo caso, el titular de la garantía tiene todos los derechos mínimos reconocidos por la Ley.

Para cualquier consulta posterior, por favor, diríjase a:

DEPARTAMENTO DE SERVICIO DE
ATENCIÓN AL CLIENTE

c/ Bernardino Obregón, 26
28012 Madrid
España

Teléfono n°: (91) 530 07 77

Facsimil n°: (91) 467 89 25

Si Vd. vive en un país donde el aparato no es oficialmente distribuido y la organización local de servicio Philips no puede ayudarle, por favor, contacte con:

Philips Domestic Appliances and
Personal Care B.V.
Service Department,
P.O. Box 225,
9700 AE Groningen,
The Netherlands.

Teléfono n°: +3150 19 91 11
Facsimil n°: +3150 13 8016.

Certificado de Garantía:

GARANTIA N°
TITULAR DE	EL/LA COMPRADOR(A),
LA GARANTIA:	D./Dña.....

DOMICILIO:

OBJETO DE	
LA GARANTIA:
(modelo, tipo y
número de serie)
FECHA DE VENTA:

SELLO DEL VENDEDOR

SUPRESION DE RADIO/TV INTERFERENCIAS
Este aparato cumple con las exigencias de la
Directiva Comunitaria 87/308-CEE.

Importante

- Quando utilizar o aparelho sem água, certifique-se de que o selector de aquecimento (B) se encontra na posição O.
- Antes de utilizar o aparelho, leia as instruções de utilização juntamente com as gravuras.
- Verifique se a tensão indicada na placa de tipo corresponde à corrente da área da sua residência.
- Mantenha o aparelho fora do alcance das crianças.
- Não utilize este aparelho na casa de banho.
- Certifique-se de que as suas mãos estão secas quando tocar nos selectores ou na ficha do aparelho.
- Não se mantenha em pé sobre a base de massagem! Sente-se primeiro. Coloque então os seus pés dentro da base de massagem.
- Utilize apenas este aparelho para os fins descritos nas instruções de utilização e da maneira indicada.
- Não utilize o aparelho se tiver alguma inflamação, erupções na pele, etc. Em caso de dúvida, consulte o seu médico.
- Retire a ficha do aparelho da tomada de parede antes de o encher, esvaziar ou limpar.
- Não mergulhe o aparelho na água. Não o passe por água.
- Não utilize o aparelho se ele caiu ao chão e/ou se encontra defeituoso de alguma forma. Visite o seu vendedor ou um técnico autorizado Philips, para a sua verificação e, se necessário, para uma reparação.
- Se o cabo de alimentação deste aparelho se encontrar danificado, deverá ser somente substituído numa oficina designada pelo fabricante, porque são necessárias ferramentas e/ou componentes especiais.

Este massajador é excelente para os pés cansados e doridos.

Pode ser utilizado como um

- banho quente para os pés com massagem;
- banho quente para os pés sem massagem;
- massajador de pés a seco.

A massagem relaxa os músculos e aumenta a circulação do sangue no tecido muscular. Isto vem aliviar a sensação de cansaço e em muitos casos estimular também uma rápida recuperação. A base de massagens com saliências e a água quente acentuam o efeito da massagem.

A água refrescante amacia os calos e peles, deixando os seus pés prontos para uma operação de pedicura. Pode também adicionar, por exemplo, sais de banho à água.

Descrição geral (fig. 1)

- A Comutador de massagem
- B Comutador de aquecimento
- C Indicador luminoso de aquecimento
- D Indicação do nível máximo de água
- E Base de massagem com saliências
- F Extremidade de massagem
- G Compartimento para guardar o fio
- H Resguardo

Como utilizar

Quando utilizar o aparelho como uma máquina de massagens (sem água), regule apenas o selector de massagens (A); o selector de aquecimento (B) deve então permanecer na posição O.

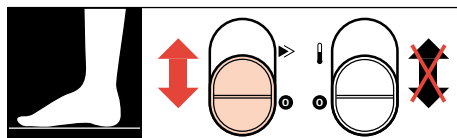
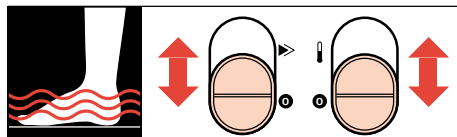

Antes de encher a banheira de pés com água, certifique-se de que

- tanto o comutador de massagens (A) como o comutador de aquecimento (B) se encontram na posição **O** (= desligado);
- a ficha da corrente não está na tomada da parede.

- Se for utilizar o seu aparelho **com água**:
 - Deite água à temperatura necessária (aprox. 37° C) na banheira de pés (fig. 2). Não a encha acima da indicação do nível máximo de água (D) (fig. 3). Pode adicionar sais de banho.
 - Coloque o aparelho em chão liso e em frente a uma cadeira.
 - Introduza a ficha numa tomada da parede.
 - Sente-se na cadeira. Coloque então os seus pés na base de massagem (fig. 4). **Não se mantenha em pé sobre a base de massagem** (fig. 5).

- Se for utilizar o seu aparelho **com água**:
 - Pode regular o comutador de aquecimento (B) para a posição § (fig. 6). A luz indicadora de aquecimento (C) ilumina-se. Neste caso a água arrefecerá mais lentamente.

- Se for utilizar o **massajador** (com ou sem água):
 - Coloque o comutador de massagem (A) na posição ! (ligado) (fig. 7). A extremidade de massagem (F) tem um efeito penetrante especial (fig. 8).
 - Depois de utilizar o aparelho, coloque o(s) comutador(es) na posição **O**. Retire a ficha da tomada da parede.
 - Despeje a água. Mantenha o aparelho com uma esquina virada para baixo (fig. 10).
 - Pode guardar o excesso de fio na parte de baixo do aparelho (fig. 11).

Limpeza

- Antes de fazer uma limpeza, retire a ficha da tomada da parede.
- O aparelho pode ser limpo com um pano húmido. Se necessário, utilize algum detergente líquido.

Nunca mergulhe o aparelho na água. Não o passe por água. Certifique-se de que não entra água para o aparelho. Não utilize abrasivos, acetona, álcool, etc. para limpar o aparelho.

WORLD-WIDE



GUARANTEE

Garantia e Assistência Técnica

A Philips garante este produto por um período de **um ano** a partir da data da compra contra qualquer defeito de material ou fabrico. A garantia cobre componentes e mão-de-obra. A Assistência Técnica sob garantia é somente concedida contra apresentação de documento comprovativo (ex: certificado de garantia devidamente preenchido e autenticado ou factura/recibo de compra).

A garantia não é válida quando se verifique ser a deficiência motivada por acidente, utilização incorrecta ou negligência e em caso de modificações ou reparações efectuadas por pessoas ou firmas de Assistência Técnica não autorizadas.

A Assistência Técnica (durante e após a Garantia) é prestada em todos os países onde o produto é oficialmente distribuído pela Philips. Em países onde a Philips não distribui o produto, a organização local de Assistência Técnica Philips também prestará assistência embora sujeita a eventual demora se os componentes necessários não estiverem disponíveis de imediato.

Em caso de dificuldade queira contactar:

Philips Domestic Appliances and Personal Care
B.V.
Service Department,
P.O. Box 225, 9700 AE Groningen,
The Netherlands.
Fax: +31.50.138016.

PORTUGAL

Philips Portuguesa, S.A.
Philips Consumer Service,
CIC - Centro de Informação ao Consumidor
Outeira - Carnaxide
2795 Linda-a-Velha

☎ (01) 4163333
(01) 4186961
fax. (01) 4163073

Este artigo está de acordo com as directivas da CEE sobre interferências radioeléctricas.

Vigtigt

- Når apparatet bruges uden vand, skal varme-knappen (B) stå i stilling O.
- Læs brugsanvisningen og studer illustrationerne, før apparatet tages i brug første gang.
- Kontroller at spændingsangivelsen på apparatet svarer til den lokale netspænding.
- Sørg for at børn ikke kan komme til apparatet.
- Anvend ikke apparatet i badeværelset.
- Sørg for at have tørre hænder, når De rører ved knapperne og ledningsstikket.
- Stå aldrig på massagepladen! Sæt Dem på en stol, før De anbringer fødderne på massagepladen.
- Apparatet må kun anvendes til de formål, der er omtalt i brugsanvisningen og som foreskrevet.
- Undlad at bruge apparatet, hvis De har betændelse, sår, forbrændinger o.s.v. Er De i tvivl, bør De rådføre Dem med Deres læge.
- Tag stikket ud af stikkontakten, før apparatet fyldes eller tømmes for vand og før rengøring.
- Apparatet må ikke nedsænkes i vand eller skylles under hanen.
- Apparatet må ikke anvendes, hvis man har tabt det og/eller det er blevet beskadiget eller defekt. Henvend Dem til Deres forhandler eller Philips Service A/S for at få apparatet kontrolleret og om nødvendigt repareret.
- Hvis netledningen til dette apparat er beskadiget skal den udskiftes af Philips Service A/S, da der skal anvendes specialværktøj og/eller dele i forbindelse med udskiftningen.

Apparatet er velegnet til behandling af ømme og overanstrengte fødder.

Det kan anvendes til:

- varmt fodbad med massage;
- varmt fodbad uden massage;
- tør fodmassage.

Massage afspænder musklerne og forbereder blodcirkulationen i muskelvævet. Herved mildnes træthedsfølelsen, og i mange tilfælde bidrager massagen også til at ømheden forsvinder. Den noprede massageplade og det varme vand forhøjer massageeffekten.

Det forfriskende vand blødgør negle, neglebånd og hård hud, så fødderne er klar til pedicure. Man kan f.eks. komme badesalt i vandet.

Generel beskrivelse (fig. 1)

- A Massage-knap
- B Varme-knap
- C Varme kontrolllys
- D Niveaumarkering for maksimal vandstand
- E Nopret massageplade
- F Massagespids
- G Ledningsopbevaring
- H Stænk dæksel

Sådan anvendes apparatet

Når apparatet anvendes til tørmassage (uden vand), skal kun massage-knappen (A) være tændt.

Varme-knappen (B) skal blive i stilling O.

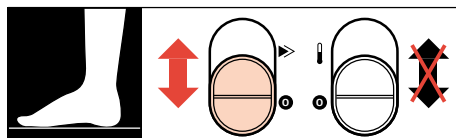
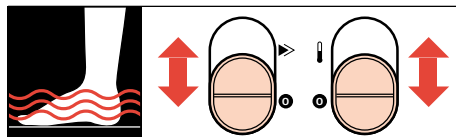

Før fodbadet fyldes med vand kontrolleres:

- At både massage-knappen (A) og varme-knappen (B) står i stilling **O** (= "slukket").
- At stikket ikke sidder i stikkontakten.
- Når apparatet anvendes **med vand**:
 - Vand med den ønskede temperatur (ca. 37° C) hældes i fodbadet (fig. 2).
Det må kun fyldes til markeringen for maksimal vandstand (D) (fig. 3). Der kan tilsættes badesalt.
 - Apparatet anbringes på en plan gulvflade, foran en stol.
 - Stikket sættes i stikkontakten.
 - Sæt Dem i stolen og placer derefter fødderne på massagepladen (fig. 4). **Stå aldrig på massagepladen** (fig. 5).
- Når apparatet anvendes **med vand**:
 - Varme-knappen (B) kan sættes i stilling § (fig. 6). Varme kontrolløset (C) tænder.
I dette tilfælde vil vandet køle lanfsommere af.
- Når De ønsker **massage** (med eller uden vand):
 - Massage-knappen (A) sættes i stilling ! (= tændt) (fig. 7).
Massagespidsen (F) har en særlig dybdevirkende effekt (fig. 8).
 - Efter brug sættes knappen/knapperne i stilling **O** (fig. 9). Stikket tages ud af stikkontakten.
 - Vandet hældes ud af fodbadet. Hold apparatet så det ene hjørne peger nedad (fig. 10).
 - Overskydende ledning kan opbevares på undersiden af apparatet (fig. 11).

Rengøring

- Stikket tages ud af stikkontakten før rengøring.
- Apparatet kan rengøres med en fugtig klud, evt. anvendes lidt flydende rengøringsmiddel.

Apparatet må aldrig nedsænkes i vand eller skylles under hanen. Sørg for at der ikke løber vand ind i apparatet.

Der må ikke anvendes skure- eller slibemidler, acetone, sprit eller lignende til rengøring af apparatet.

WORLD-WIDE



GUARANTEE

Garanti og Service

På dette produkt yder Philips **1 års** garanti regnet fra købsdato. Garantien dækker fabrikations- og materialefejl og omfatter både reservedele og arbejdsløn.

Service under garantien ydes kun såfremt det kan dokumenteres at produktet, på tidspunktet for reklamationen, er inden for garantiperioden (korrekt udfyldt garantibevis eller maskinstemplet kassebon med dato og produktart).

Garantien dækker ikke såfremt apparatet har været misbrugt, tabt, dårligt vedligeholdt eller hvis ændring/reparation har været udført af andre end Philips.

Service (under og efter garantien) kan ydes i alle lande hvor produktet officielt er markedsført af Philips. I lande hvor dette ikke er tilfældet vil den lokale Philips-service-organisation også yde service, men der må forventes en længere reparationstid hvis de nødvendige reservedele ikke lagerføres i det pågældende land.

I tilfælde af problemer kan De eventuelt kontakte: Philips Domestic Appliances and Personal Care B.V.

Service Department,
P.O. Box 225, 9700 AE Groningen,
The Netherlands.
Fax: +31.50.138016.

DANMARK
Philips Kundecenter
Prags Boulevard 80
2300 København S

☎ 32883200
Telefax 32883908

Dette apparat overholder det gældende EF-direktiv vedr. radiostøj.

Viktig

- Ved bruk av apparatet uten vann, påse at varme-/boblevelgeren (B) står i stilling O.
- Les bruksanvisningen sammen med illustrasjonene før apparatet brukes.
- Kontroller at spenningen indikert på apparatet stemmer med nettspenningen i Deres hjem.
- Hold apparatet unna barn.
- Bruk ikke apparatet i baderommet.
- Påse at Deres hender er tørre ved berøring av bryterne og nettpluggen.
- Stå ikke på massasjeplaten! Sitt ned først. Deretter plasser Deres føtter på massasjeplaten.
- Bruk apparatet kun for den beskrevne hensikten i bruksanvisningen og på forskriftsmessig måte.
- Bruk ikke apparatet dersom De har betennelser, skader, smerter etc. Er De i tvil konsulter Deres lege.
- Fjern støpselet fra stikkontakten før apparatet fylles, tømmes eller rengjøres.
- Senk ikke apparatet ned i vann. Det skal heller ikke skylles.
- Bruk ikke apparatet hvis det har vært under vann og/eller er blitt skadet eller ødelagt. Kontakt Deres forhandler eller Philips Servicesenter for å få Deres apparat kontrollert og hvis nødvendig reparert.
- Hvis nettleidingen på dette apparatet blir skadet, må den skiftes hos en serviceavdeling utnevnt av leverandør, da spesialverktøy og/eller deler er påkrevet.

Dette massasjeapparatet er ypperlig for verkende og overanstrengte føtter. Det kan benyttes som:

- varmt fotbad med massasje og/eller bobler
- varmt fotbad uten massasje og/eller bobler
- tørr fotmassasje.

Massasje stimulerer musklene og forbedrer blodsirkulasjonen. Dette hindrer tretthetsfølelse og i mange tilfelle stimulerer dette også til raskere helbredelse. Massasjeplaten og det varme vannet vil forsterke effekten. Det oppfriskende vannet vil gjøre negler, neglebånd og hard hud bløt og således ferdig til fotpleie.

De kan tilsette f.eks. badesalt i vannet.

Generell beskrivelse (fig. 1)

- A Massasjeelger
- B Varme-/boblevelger
- C Varmeindikator-lys
- D Maksimum vann-nivå indikering
- E Belagt massasjeplate
- F Massasjetupp
- G Ledningsholder
- H Sprutdeksel

Bruksmåte

Ved bruk av apparatet som tørr-massasje (uten vann), betjenes massasjeelveren (A); varmeelveren (B) må forbli i stilling O.

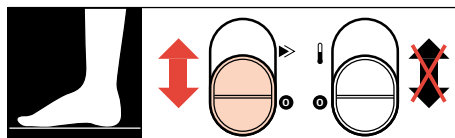
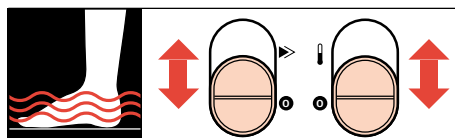

Før De fyller fotbadet med vann påse:

- at både massasjevelgeren (A) og varmevelgeren (B) er i stilling **O** (= "av")
- at støpselet ikke er satt i stikkkontakten.

Hvis De bruker apparatet **med vann**:

- Hell vann med anbefalt temperatur (ca. 37° C) i fotbadet (fig. 2). Fyll ikke høyere enn maksimums-merket (D) (fig. 3). De kan tilsette badesalt.

- Plasser apparatet på et jevnt gulv og foran en stol.
- Sett støpselet i stikkkontakten.
- Sitt ned på stolen. Plasser så Deres føtter på massasjeplaten (fig. 4). **Ikke stå på massasjeplaten** (fig. 5).

• Hvis De bruker apparatet **med vann**:

- Sett varmevelgeren (B) i stilling § (fig. 6). Varmeindikatorlampen (C) vil lyse. I dette tilfellet vil vannet avkjøles saktere.

• Hvis De bruker **massasje** (med eller uten vann).

- Sett massasjevelgeren (A) i stilling ! (= på) (fig. 7). Massasjetuppen (F) har en spesiell, gjennomtrengende effekt (fig. 8).
- Etter bruk sett velgeren (E) i stilling O (fig. 9). Ta ut støpselet fra stikkkontakten.
- Hell ut vannet. Hold apparatet med et hjørne pekende nedover (fig. 10).
- For lang nettleddning kan oppbevares på undersiden av apparatet (fig. 11).

Rengjøring

- Før rengjøring, fjern støpselet fra stikkkontakten.
- Apparatet kan bli rengjort med en fuktig klut. Dersom nødvendig, bruk litt flytende såpe.

Dypp aldri apparatet i vann. Det må heller ikke skylles under rennende vann. Vær sikker på at det ikke er noe vann igjen i apparatet. Bruk ikke skurepulver, slipemidler, acetone, alkohol osv. i forbindelse med rengjøring.

WORLD-WIDE



GUARANTEE

Reklamasjonsordning

Med hensyn til de alminnelige reklamasjonsbestemmelser i Norge og hva disse omfatter, viser vi til den til enhver tid gjeldende reklamasjonsordning ved salg av elektriske husholdningsapparater til forbruker vedtatt av Norske Elektroleverandørers Landsforening. Oppstår det feil, bes De innlevere apparatet sammen med kjøpsbeviset til Deres forhandler.

Internasjonal garanti og service

Dette produktet er garantert av Philips for en periode av **1 år** fra kjøpsdato mot material- eller fabrikkasjonsfeil. Garantien dekker både reservedeler og arbeid. For å gjøre garantien gyldig, må det fremlegges gyldig kjøpsbevis (f.eks. utfylt garantikort eller kjøpskvittering). Garantien er ikke gyldig hvis feilen skyldes uforsiktig behandling, feil bruk eller forsømmelser. Eventuell reparasjon eller forandring må utføres av et autorisert verksted.

Service, under og etter garantiperioden, kan utføres i alle land hvor produktet er markedsført av Philips. I land hvor Philips ikke markedsfører produktet, vil den lokale Philips organisasjon sørge for reparasjon av produktet, skjønt det kan oppstå forsinkelser hvis de nødvendige reservedeler ikke er tilgjengelige.

Ved eventuelle problemer - vennligst ta kontakt med:

Philips Domestic Appliances and Personal Care B.V.

Service Department,
P.O. Box 225,
9700 AE Groningen,
The Netherlands.
Fax: +31.50.138016.

NORGE

Norsk A/S Philips
Philips Kundetjeneste
Sandstuveien 70
0680 Oslo

☎ 22 74 82 50
Fax 22 74 85 11

Svenska

Läs först hela bruksanvisningen och studera samtidigt illustrationerna! Spara bruksanvisningen! Spara köpbevis och kvitto!

VARNING

Personer med ökad risk för fotskador, t ex vid nedsatt känsel, cirkulationsrubbingar i fötterna, diabetes samt med hjärtproblem skall rådgöra med läkare innan fotbadet används.

Viktigt

- Apparaten skall anslutas till 220 - 230 Volt växelström, 50 Hz. Skulle på typskylten stå andra uppgifter, vänd dig då till inköpsstället.
- Värmningsknappen (B) skall stå i läge "från" om fotbadet används med enbart vibration utan vatten.
- Håll apparaten utom räckhåll för barn.
- Fotbadet skall användas i torra rum. I våtutrymmen såsom badrum eller duschrum får det användas endast om det ansluts till ett 220 V vägguttag med jordfelsbrytare (ej 110 V rakuttag) installerat i detta rum enligt gällande föreskrifter. Kontakta behörig elektriker för närmare information.
- Du skall vara torr om händerna när du tar i inställningsknapparna och stickproppen.
- Du får inte stå på massageplattan. Sätt dig ner först och placera sedan fötterna på massageplattan.
- Använd apparaten endast för avsett ändamål och enligt denna bruksanvisning.
- Dra ut stickproppen ur vägguttaget innan du fyller i vatten, tömmer eller innan du börjar rengöring.
- Fotbadet får aldrig doppas i vatten eller spolas.
- Om sladden på denna apparat skadas måste den bytas av Philips eller av deras serviceombud, eftersom specialverktyg krävs.

Fotbadet är avsett för behandling av fötterna och kan användas för:

- fotbad utan vibration/massage.
- fotbad med vibration/massage.
- torr fotmassage utan värme.

Vibration/massage ger spända och överansträngda muskler i fötterna en uppmjukande behandling och blodcirkulationen i musklernas vävnader ökar. Kombinationen av vattenbad och vibration gör massagen effektiv och minskar trötthetskänslan.

Fotbad mjukar upp förhårdnader i fötternas hud, som lätt kan behandlas i samband med pedikyr. Tillsätt gärna fotsalt i vattnet.

Beskrivning, fig 1

- A Vibrationsknapp, vibration/massage till/från.
- B Värmningsknapp, vattenvärmning till/från.
- C Signallampa, vattenvärmning till.
- D Markering för högsta vattennivå.
- E Massageplatta.
- F Massagekropp.
- G Förvaringsutrymme för nätsladden.
- H Stängskydd.

Användning

Vid användning av fotbadet för torr massage utan vatten skall värmningsknappen (B) stå i läge 0, från, och endast vibrationsknappen (A) i läge till (!).

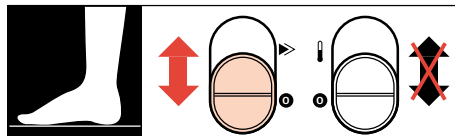
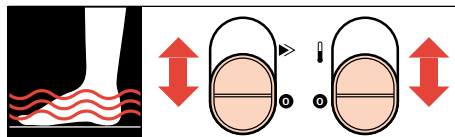

Innan du fyller i vatten:

- Drag ut stickproppen ur vägguttaget.
 - Kontrollera att vibrationsknappen (A) och värmningsknappen (B) står i läge **O**, från.
- Användning **med vatten**:
- Håll i vatten med lämplig temperatur, ca 37° C, fig 2. Fyll inte i mer än upp till markeringen (D) för högsta vattennivå. Tillsätt gärna fotsalt.
 - Ställ fotbadet på golvet framför en stol.
 - Sätt stickproppen i vägguttaget.
 - Sitt ner på stolen och placera därefter fötterna i fotbadet, fig 4. **Stå inte på massageplattan.**
 - Vid användning med vatten kan värmen kopplas på med värmningsknappen (B). Ställ värmningsknappen (B) i läge $\$$, fig 6. Signallampen (C), i detta fall kallnar vattnet långsammare.
- Användning med **vibration/massage** (med eller utan vatten):
- Ställ vibratorknappen (A) i läge != till, fig 7.
 - Med massagekroppen (F) kan du ge delar av foten en effektivare massage, fig 8.

Efter användning

- Ställ vibrationsknappen (A) och värmningsknappen (B) i läge **O** = från, fig 9.
- Håll ut vattnet. Håll ut det genom ett av fotbadets hörn, fig 10.
- Sladden kan lindas in på undersidan, fig 11.

Rengöring

- **Dra först ut stickproppen ur vägguttaget.**
- Torka av fotbadet med en väl urvriden fuktig trasa. Du kan använda något rengöringsmedel.

Fotbadet får aldrig doppas i vatten eller spolas.

Se till att inget vatten tränger in i det.

Använd inte repande eller på annat sätt aggressiva rengöringsmedel t ex skurpulver, acetone, sprit eller liknande.



Reklamation och service

I Sverige gäller:

I Sverige inköpt och i Sverige för service inlämnad produkt åtgärdas inom två år från styrkt inköpsdatum enligt KONSUMENTKÖP EHL 91 och EHL Trygghetsförsäkring. Den fullständiga texten tillhandahålls av er handlare.

Dessutom gäller Philips Världsservice. Denna innebär att oavsett i vilket land produkten köpts eller lämnas för service åtgärdas material- och fabriktionsfel kostnadsfritt inom ett år från styrkt inköpsdatum via Philips-Service. Undantag gäller för:

- förbrukningsdetaljer som konsumenten själv kan byta.
- skada genom normalt slitage samt bristfällighet i underhåll eller felaktig hantering.
- skada i samband med reparation utförd av annan än av Philips-Service eller av Philips auktoriserad verkstad.

Service kan erhållas i alla länder där produkten marknadsförs av Philips. I länder där produkten inte marknadsförs av Philips kan service i de flesta fall ändå påräknas dock med längre väntetid för bl.a anskaffning av reservdelar.

Vid svårigheter att nå Philips lokalt, kontakta

Philips Domestic Appliances and
Personal Care B.V.
Service Department
P.O. Box 225,
9700 AE GRONINGEN
The Netherlands
Fax +31 50 138016

SVERIGE

Philips Hushållsapparater AB
Kundtjänst
164 85 Stockholm

☎ 08/632 22 50
fax. 08/632 27 71

Tärkeää

- Kun käytät laitetta ilman vettä, muista asettaa lämpötilanvalitsin (B) asentoon O.
- Lue käyttöohje ja katsele kuvat, ennen kuin alat käyttää laitetta.
- Tarkista, että laitteen jännitemerkintä vastaa paikallista verkkojännitettä.
- Pidä laite pois lasten ulottuvilta.
- Älä käytä laitetta kylpy- tai pesuhuoneessa.
- Käsien tulee olla kuivat koskettaessa valitsimiin ja liitosjohtoon.
- Älä seiso hieromalevyn päällä! Istu ensin paikallisesi. Aseta jalat sitten hieromalevyn päälle.
- Käytä laitetta vain käyttöohjeen mukaiseen tarkoitukseen ja neuvotulla tavalla.
- Älä käytä laitetta tulehtuneiden tai loukkaantuneiden lihasten hierontaan tai jos kipu säteilee luuhun asti. Neuvottele tarvittaessa lääkärin kanssa.
- Irrota pistotulppa pistorasiasta aina ennen täyttöä, tyhjennystä ja puhdistusta.
- Älä upota laitetta veteen. Älä myöskään huuhtelee sitä.
- Älä käytä laitetta, jos se on pudonnut lattialle ja/tai muuten vaurioitunut tai viallinen. Tarkistuta laite myyjän tai Philipsin huollossa ja korjauta tarvittaessa.
- Jos tämän laitteen verkkoliitäntäjohto vaurioituu, on johto vaihdattava valmistajan valtuuttamassa huoltoliikkeessä tarvittavien erikoistyökalujen ja/tai -osien takia.

Tämä jalkojenhieromalaite sopii särkevien ja rasittuneiden jalkalihasten käsittelyyn.

Laitetta voidaan käyttää

- lämpimänä hierovana jalkakylpynä;
- lämpimänä jalkakylpynä ilman hierontaa;
- kuivahierontaan.

Hieronta rentouttaa lihaksia ja parantaa lihasten verenkiertoa. Tämä lievittää kipua ja edistää usein myös parantumista. Nystyräinen hieromalevy ja lämmin vesi lisäävät hieronnan tehoa. Vesi samalla pehmittää kynsinauhhat ja kovettuneen ihon jalkojen hoitoa varten. Veteen voi lisätä mm. kylpysuoloja.

Laitteen osat (kuva 1)

- A Tehonvalitsin
- B Lämpötilanvalitsin
- C Lämmityksen merkkivalo
- D Veden ylärajan merkkiviiva
- E Nystyrällinen hieromalevy
- F Hieromapää
- G Johtopesä
- H Roiskesuojus

Käyttö

Kun käytät laitetta kuivahierontaan (ilman vettä), aseta vain tehonvalitsin (A) haluamaasi asentoon; lämpötilanvalitsimen (B) tulee jäädä asentoon O.

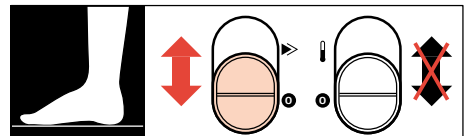
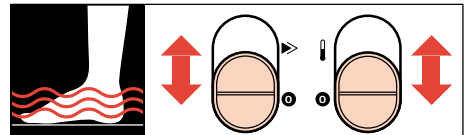

- Ennen kuin täytät jalkakylvyn vedellä, tarkista
- että tehonvalitsin (A) ja lämpötilanvalitsin (B) ovat asennossa **O** (= katkaistu).
 - että pistotulppa ei ole pistorasiassa.

- Jos käytät laitetta **veden kanssa**:
 - Kaada sopivanlämpöistä (noin 37-asteista) vettä altaaseen (kuva 2).
Älä täytä allasta yli merkkiviivan (D) (kuva 3).
Lisää halutessasi veteen kylpysuolaa.
 - Aseta laite tasaiselle lattialle tuolin eteen.
 - Työnnä pistotulppa pistorasiaan.
 - Istu tuolille. Aseta sen jälkeen jalkasi hieromalevyn päälle (kuva 4). **Älä seiso hieromalevyn päällä** (kuva 5).
- Jos käytät laitetta veden **kanssa**:
 - Voit asettaa lämpötilanvalitsimen (B) asentoon § (kuva 6). Lämmityksen merkkivalo (C) syttyy. Tällöin vesi jäähtyy hitaammin.
- Jos käytät **hierontaa** (veden kanssa tai ilman):
 - Aseta tehonvalitsin (A) asentoon ! (= kytketty) (kuva 7).
Erityisesti hieromapään (F) vaikutus tuntuu pintaa syvemmällä (kuva 8).
 - Palauta valitsimet käytön jälkeen asentoon **O** (kuva 9). Irrota pistotulppa pistorasiasta.
 - Kaada vesi pois. Pidä laitetta niin, että yksi kulma osoittaa alaspäin (kuva 10).
 - Osa liitosjohdosta voidaan kiertää pois tieltä laitteen alle (kuva 11).

Puhdistus

- Irrota pistotulppa pistorasiasta ennen puhdistusta.
- Pyyhi laite puhtaaksi kostealla liinalla. Käytä tarvittaessa nestemäistä puhdistusainetta.

Älä upota laitetta veteen. Älä myöskään huuhtele sitä. Laitteen sisään ei saa päästä vettä.

Älä käytä naarmuttavia, syövyttäviä tai asetonია, alkoholia yms. sisältäviä puhdistusaineita.

Oikeus muutoksiin varataan.

WORLD-WIDE



GUARANTEE

Takuu ja huolto

Philips myöntää tälle laitteelle **yhden vuoden** takuun ostopäivästä lukien. Takuu koskee raaka-aine- ja valmistusvikoja ja korvaa osa- ja työkustannukset. Vian sattuessa käänny valtuutetun Philips-myyjän puoleen. Takuu edellyttää todistusta (esim. täytetty takuukortti tai ostokuitti) siitä, että takuu-aikaa on vielä jäljellä. Takuu ei ole voimassa, mikäli laitetta on käsitelty tai käytetty väärin tai laitetta ovat korjanneet asiantuntemattomat henkilöt. Huolto (takuun aikana ja sen jälkeen) toimii kaikissa niissä maissa, joissa Philips markkinoi laitetta virallisesti. Maissa, joissa Philips ei markkinoi kyseistä laitetta, paikallinen huolto kyllä huoltaa laitteen, vaikka oikeiden varaosien mahdollinen puuttuminen voi aiheuttaa viivytystä. Ota tarvittaessa yhteys:

Oy Philips Ab
Asiakaspalvelu
puh. (90) 5026 230

tai
Philips Domestic Appliances and Personal Care
B.V.
Service Department,
P.O. Box 225,
9700 AE Groningen,
The Netherlands.
Fax: +31.50.138016.

