

Register your product and get support at  
[www.philips.com/welcome](http://www.philips.com/welcome)

HP3643

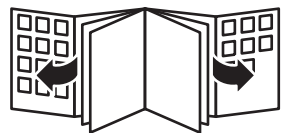

**PHILIPS**



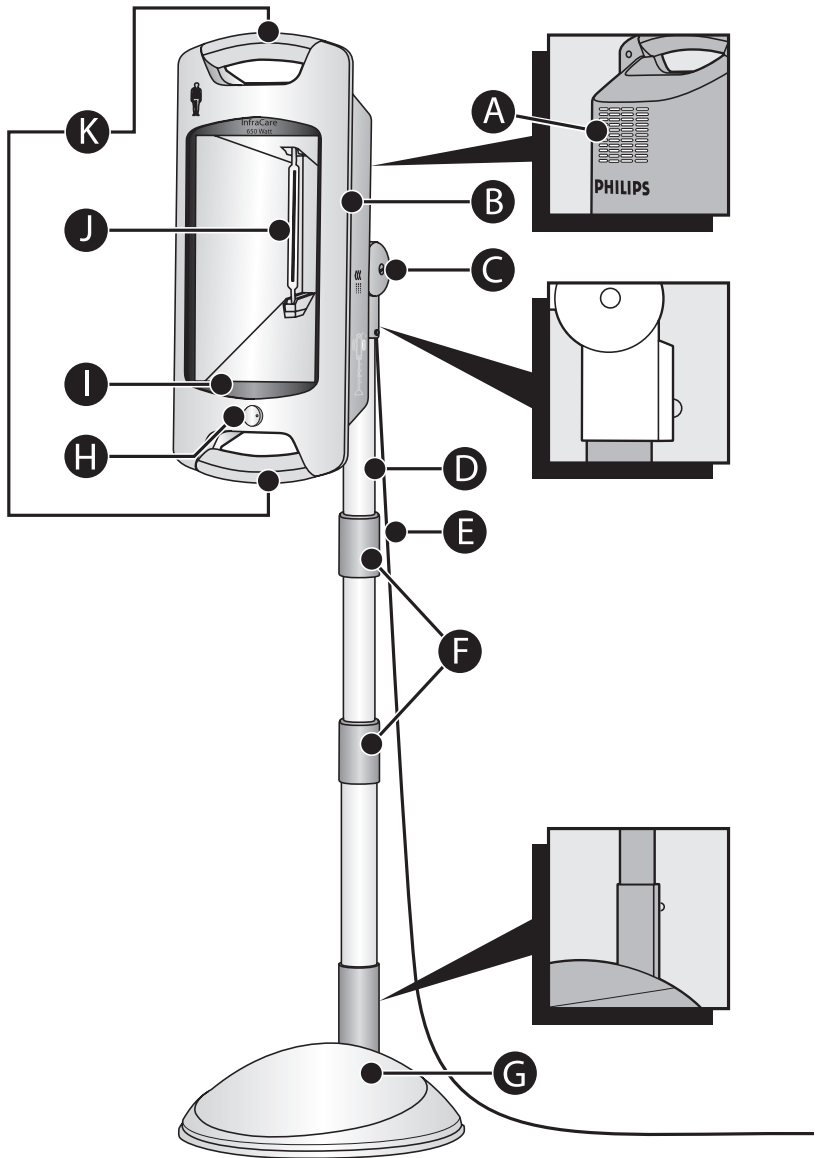



<b>ENGLISH</b>	8
<b>DANSK</b>	15
<b>ESPAÑOL</b>	21
<b>SUOMI</b>	28
<b>ITALIANO</b>	34
<b>NORSK</b>	41
<b>PORTUGUÊS</b>	47
<b>SVENSKA</b>	54
<b>ภาษาไทย</b>	60

## Introduction

Congratulations on your purchase and welcome to Philips! To fully benefit from the support that Philips offers, register your product at [www.philips.com/welcome](http://www.philips.com/welcome).

With the InfraCare, you can comfortably treat muscular problems and relieve muscular pain at home. It allows you to treat a large part of your body in one go. Just like the sun, the appliance emits infrared light. The special filter only passes the type of light required to achieve the intended therapeutic effect.

## General description (Fig. 1)

- A** Cooling vents
- B** Lamp housing
- C** Hinge for tilting lamp housing
- D** Pedestal tube
- E** Mains cord
- F** Height adjustment rings
- G** Pedestal
- H** On/off switch (I/O) with power-on light
- I** Filter
- J** Infrared halogen lamp
- K** Handgrips

## Important

### General

- The symbols on the InfraCare have the following meaning:
  - 1 This symbol warns you against hot surfaces (Fig. 2).
  - 2 This symbol indicates that you have to read the user manual carefully before you use the appliance. Save the user manual for future reference (Fig. 3).
  - 3 This symbol indicates that this appliance is double insulated (Class II) (Fig. 4).
- This appliance meets the requirements of Medical Device Directive MDD93/42/EEC.

### Danger

- Water and electricity are a dangerous combination! Do not use this appliance in wet surroundings (e.g. in the bathroom or near a shower or swimming pool).
- Do not let water run into the appliance or spill water onto the appliance.

### Warning

- Check if the voltage indicated on the appliance corresponds to the local mains voltage before you connect the appliance.
- If the mains cord is damaged, you must have it replaced by Philips, a service centre authorised by Philips or similarly qualified persons in order to avoid a hazard.
- Do not leave the appliance unattended when it is switched on.
- This appliance is not intended for use by persons with reduced physical, sensory or mental capabilities, or lack of experience and knowledge, unless they have been given supervision or instruction concerning use of the appliance by a person responsible for their safety.
- This appliance is not intended for use by children. Children should be supervised to ensure that they do not play with the appliance.

### Caution

- If the wall socket used to power the appliance has poor connections, the plug of the appliance becomes hot. Make sure you plug the appliance into a properly connected wall socket.
- Do not subject the appliance to heavy shocks.
- Always unplug the appliance after use and in case of a power failure.

- Place the appliance on a stable, level surface. Make sure there is at least 35cm free space around it to prevent overheating.
- Do not use the appliance at room temperatures lower than 10°C or higher than 35°C.
- Make sure the vents in the back of the appliance remain open during use.
- The appliance is equipped with an automatic protection against overheating. If the appliance is insufficiently cooled (e.g. because the cooling vents are covered), the appliance switches off automatically. Unplug the appliance and remove the cause of overheating. Once the appliance has cooled down, it can be switched on again. To do so, plug the appliance in again and press the on/off switch.
- To avoid getting your fingers stuck when you adjust the height, hold the lamp housing by one of the handgrips or by the hinge as long as the height adjustment rings are unlocked.
- Let the appliance cool down for approx. 15 minutes before you clean or store it.
- If you have just been swimming or have just taken a shower, make sure you dry your skin properly before you use this appliance.
- To prevent eye damage, do not look into the light of the lamp when it is on. Keep your eyes closed.
- The filter and the parts directly around it become very hot when the appliance is switched on. Do not touch them.
- Never use the appliance when the filter is damaged, broken or missing.
- Avoid too intense cooling of the body part immediately after treatment.
- Do not fall asleep during treatment.
- Painkillers reduce the sensitivity to heat. Do not use this appliance when you are on painkillers without having consulted your doctor first.
- If you suffer from a severe disease (e.g. diabetes, heart disease, acute inflammatory diseases, multiple sclerosis, thrombosis, blood coagulation disorders) consult your doctor before use.
- As a general rule, if you cannot stand a hot bath, do not use this appliance. If in doubt, consult your doctor.
- If you are oversensitive or insensitive to infrared light, be extra careful when you use this appliance. If in doubt, consult your doctor.
- Do not use the appliance if you have a swelling or an inflammation, as heat could aggravate the complaints. If in doubt, consult your doctor.
- If there is no improvement after 6-8 treatments, stop using the appliance and consult your doctor.
- To prevent overheating of the skin, avoid very short treatment distances.

### **Electromagnetic fields (EMF)**

This Philips appliance complies with all standards regarding electromagnetic fields (EMF). If handled properly and according to the instructions in this user manual, the appliance is safe to use based on scientific evidence available today.

## **Using the appliance**

### **The effect of the InfraCare**

The InfraCare produces infrared light, which penetrates deeply into the skin and warms the tissues. Warmth modulates the neuronal signals to the brain and in this way reduces pain. Warming stimulates the blood circulation and dilates the blood vessels, which accelerates the transport of substances necessary to rebuild and nourish the body's tissues. Infrared light also speeds up the metabolic process and the removal of waste substances from the body. Because it makes tissues more pliable, warmth also reduces stiffness and makes joints more flexible. Because of these effects, treatment with the InfraCare can relieve pain due to muscular and joint problems.

## Therapeutic applications

---

The InfraCare is a local heat therapy appliance.

Possible applications:

- Treatment of occasional or chronic muscle pains, stiff muscles and stiff joints (also prior to other types of treatment, e.g. massage)
- Treatment of chilblains
- Treatment of lower-back ache (lumbago)
- Treatment of minor injuries, such as sprains and bruises
- Pain relief, e.g. in case of rheumatic disorders

► **For more information about the health benefits, see [www.philips.com](http://www.philips.com), search word InfraCare (Fig. 5).**

## Preparing for use

---

**1** Place the pedestal on a stable, level surface (Fig. 6).

**2** Insert the pedestal tube into the pedestal until it locks into place (Fig. 7).

*Note: There is only one way to attach the tube to the pedestal.*

**3** Attach the lamp housing to the top of the pedestal tube (Fig. 8).

To make sure all parts are properly assembled, check if the spring-loaded lock buttons are visible in the holes.

**4** Make sure there is at least 35cm free space around the appliance to prevent overheating (Fig. 9).

Thanks to the pedestal, you can use the appliance in many different positions. Below you find some examples.

- To treat your back from shoulders to hips, place the appliance beside a bed, with the lamp housing in highest position and tilted down. Lie down comfortably on your belly (Fig. 10).
- To treat your back, place the appliance beside a bed, with the lamp housing in lowest position. Lie down comfortably on one side (Fig. 11).
- To treat your upper back and shoulders, place the appliance behind a chair or other seat, with the lamp housing in horizontal position. Sit down comfortably with your back towards the appliance (Fig. 12).
- To treat your back, place the appliance beside a chair or stool, with the lamp housing in vertical position. Sit down comfortably with your back towards the appliance (Fig. 13).

*Tip: Small persons who want to treat their lower back while sitting on a chair can put their feet on a low footstool for more comfort.*

*Tip: Tall persons who want to treat their lower back can lie down on a bed with their back towards the appliance.*

- To treat your hip and upper leg, place the appliance beside a chair, with the lamp housing in horizontal position. Sit down comfortably on a chair or stool (Fig. 14).

**5** Adjust the lamp housing.

To avoid getting your fingers stuck when you adjust the height, hold the lamp housing by one of the handgrips or by the hinge as long as the height adjustment rings are unlocked.

*Note: The pedestal tube consists of three parts and two height adjustment rings. You can adjust the height with both rings.*

- To adjust the height of the InfraCare, hold the lamp housing by one of the handgrips or the hinge with one hand while you turn the height adjustment rings with the other hand.



- Turn the height adjustment ring anticlockwise until the 'unlocked' symbol is visible through the hole in the ring (1). Then pull up the lamp housing or push it down to the desired height (2) (Fig. 15).
- When you have set the lamp housing to the desired height, turn the height adjustment ring clockwise until the 'locked' symbol is visible through the hole in the ring. The height adjustment ring is now locked and the height of the lamp housing is fixed (Fig. 16).
- To tilt the lamp housing upwards or downwards, grasp it by its handgrips and move it to the desired position (Fig. 17).
- To put the lamp housing in vertical or horizontal position, grasp it by its handgrips and turn it to the required position (Fig. 18).
- Make sure the pedestal base is horizontal. If it is placed at an angle, the appliance switches off automatically (Fig. 19).

#### **6 Sit or lie down at the right distance from the appliance.**

- At a distance of 40-50cm to the body, the InfraCare treats an area of about 40cm by 60cm. At a larger distance, the area treated becomes larger and the infrared light and therefore the heat less intense. At a smaller distance, the area treated is smaller and the infrared light and therefore the heat more intense.
- Make sure the distance between your body and the appliance is large enough to prevent accidental contact with the hot filter.
- **Choose a distance at which the heat is comfortable.**

*Note: The heat of the appliance does not reach its full intensity until several minutes after you switch on the appliance. This does not mean, however, that the appliance is not effective during these first minutes.*

#### **Duration of treatment**

---

The duration of the treatment depends on the person to be treated and the type of use. We recommend a few short treatments a day, e.g. 2 treatments of 15 minutes, on a number of consecutive days to get a result.

*Note: Practice has shown that a few short treatments a day produce a better result than one longer treatment.*

If in doubt, always consult your doctor.

#### **Using the InfraCare**

---

- 1** Put the mains plug in the wall socket.
- 2** Set the on/off switch to 'I' to switch on the appliance (Fig. 20).
  - The power-on light goes on (Fig. 21).
  - The appliance stays on for approx. 15 minutes and then automatically switches off.
  - If you want to use the InfraCare longer, simply press the on/off switch again.

#### **Cleaning**

Unplug the appliance and let it cool down for about 15 minutes before you clean it.

Never use scouring pads, abrasive cleaning agents or aggressive liquids such as petrol or acetone to clean the appliance.

- 1** Clean the lamp housing, the pedestal and the tube with a moist cloth. Do not let any water run into the appliance.
- 2** You can clean the outside of the filter with a soft cloth sprinkled with some methylated spirits.

## Storage

- 1 Unplug the appliance and let it cool down for about 15 minutes before you store it.
  - 2 Turn the height adjustment ring anticlockwise to unlock it (1) and push the lamp housing down to its lowest position (2) (Fig. 15).
  - 3 Then turn the ring clockwise to fix the lamp housing at this height (Fig. 16).
- ⓘ When you lift or carry the appliance, always make sure the lamp housing is in the lowest position. Also make sure that you grab one of the handgrips or the hinge of the lamp housing with one hand and the pedestal tube with the other hand (Fig. 22).

To prevent unintentional unlocking of the height adjustment rings, do not put your hand on a height adjustment ring while you carry or lift the appliance.

*Note: Store the InfraCare in a dry place.*

## Replacement

### Filter

The filter protects against exposure to undesired light.

If the filter is damaged or broken, do not use the appliance anymore. Contact the Philips Consumer Care Centre for information.

### Lamp

The effectiveness of the lamp does not diminish in the course of time.

The infrared halogen lamp has a lifetime of approx. 500 hours. If the lamp stops functioning, do not attempt to replace it yourself, but have it replaced by a service centre authorised by Philips. Only they have the knowledge and the skills required for this job and the original spare parts for the appliance.

### Mains cord

If the mains cord is damaged, you must have it replaced by Philips, a service centre authorised by Philips or similarly qualified persons in order to avoid a hazard.

## Environment

- Do not throw away the appliance with the normal household waste at the end of its life, but hand it in at an official collection point for recycling. By doing this, you help to preserve the environment (Fig. 23).

## Guarantee & service

If you need service or information or if you have a problem, please visit the Philips website at [www.philips.com](http://www.philips.com) or contact the Philips Consumer Care Centre in your country (you find its phone number in the worldwide guarantee leaflet). If there is no Consumer Care Centre in your country, go to your local Philips dealer.

## Troubleshooting

If the appliance does not work or does not work properly, first check the list below. If the problem is not mentioned in this list, the appliance probably has a defect. In that case we advise you to contact the Philips Consumer Care Centre.

Problem	Cause	Solution
The appliance does not switch on.	The plug may not be inserted properly into the wall socket.	Insert the plug properly into the wall socket.
	There may be a power failure.	Check if the power supply works by connecting another appliance.
	The lamp may be defective.	Contact the Philips Consumer Care Centre.
	The mains cord of the appliance may be damaged.	Check the mains cord. If the mains cord is damaged, you must have it replaced by Philips, a service centre authorised by Philips or similarly qualified persons in order to avoid a hazard.

### Specifications

Model	HP3643
Rated voltage (V) Hong Kong/Singapore/Europe	220-230
Rated voltage (V) China/Korea	220
Rated voltage (V) Malaysia	240
Rated voltage (V) Taiwan	110
Rated frequency (Hz) Hong Kong/Singapore/Europe	50/60
Rated frequency (Hz) China/Malaysia	50
Rated frequency (Hz) Korea/Taiwan	60
Rated power input (W)	650
Insulation class	II
Classification applied part	not classified
Ingress of water	IPX0
IR type	IR A/B/C
Irradiance (W/m <sup>2</sup> )	approx. 1000
Field dimensions (in cm <sup>2</sup> )	60x40
Battery type	not applicable

### Operation conditions

Temperature	from +10°C to +35°C
Relative humidity	from 30% to 90% (no condensation)

**Storage conditions**

Temperature

from -20°C to +50°C

Relative humidity

from 30% to 90% (no condensation)

Circuit diagrams, component part lists and other technical descriptions are available on request. As user of this appliance, you should take measures to prevent the occurrence of electromagnetic interference or other types of interference between this appliance and other appliances.

## Introduktion

Tillykke med dit køb og velkommen til Philips! For at få fuldt udbytte af den støtte, Philips tilbyder, skal du registrere dit produkt på [www.philips.com/welcome](http://www.philips.com/welcome).

Med InfraCare kan du behandle og lindre muskelspændinger og ledsmerter hjemme i behagelige omgivelser. Den kan behandle en stor del af kroppen på en gang. Lige som solen udsender apparatet infrarødt lys. Det specielle filter lader kun den type lys passere, som giver den ønskede terapeutiske effekt.

## Generel beskrivelse (fig. 1)

- A** Ventilationshuller
- B** Lampekabinet
- C** Hængsel til at vippe lampekabinettet
- D** Stangrør
- E** Netledning
- F** Højdejusteringsringe
- G** Stang
- H** On/off- kontakt (I/O) med lys
- I** Filter
- J** Infrarød halogenlampe
- K** Håndtag

## Vigtigt

### Generelt

- Symbolerne på InfraCare har følgende betydning:
  - 1 Dette symbol advarer mod varme overflader (fig. 2).
  - 2 Dette symbol indikerer, at du skal læse brugsvejledningen grundigt, inden du anvender apparatet. Gem brugsvejledningen til eventuel senere brug (fig. 3).
  - 3 Dette symbol indikerer, at apparatet er dobbelt isoleret (Klasse II) (fig. 4).
- Dette apparat opfylder kravene i Medical Device Directive MDD93/42/EEC.

### Fare

- Vand og elektricitet er en farlig kombination! Anvend aldrig apparatet i våde omgivelser (f.eks. i badeværelset eller i nærheden af en bruser eller swimmingpool).
- Sørg for, at der ikke trænger vand ind i apparatet, og at der ikke spildes vand på det.

### Advarsel

- Kontrollér, om den angivne netspænding på apparatet svarer til den lokale netspænding, før du slutter strøm til apparatet.
- Hvis netledningen beskadiges, må den kun udskiftes af Philips, et autoriseret Philips-serviceværksted eller en tilsvarende kvalificeret fagmand for at undgå enhver risiko.
- Lad ikke apparatet være uden opsyn, når det er tændt.
- Dette apparat er ikke beregnet til at blive brugt af personer med nedsatte fysiske og mentale evner, nedsat følesans eller manglende erfaring og viden, medmindre de er blevet vejledt eller instrueret i apparatets anvendelse af en person, der er ansvarlig for deres sikkerhed.
- Dette apparat er ikke beregnet til at blive brugt af børn. Hold apparatet uden for børns rækkevidde for at sikre, at de ikke leger med det.

### Forsigtig

- Hvis der er dårlig(e) forbindelse(r) i den anvendte stikkontakt, bliver stikket på apparatet varmt. Kontrollér, om apparatet er tilsluttet en korrekt installeret stikkontakt.
- Udsæt ikke apparatet for voldsomme rystelser eller stød.
- Tag altid stikket ud af stikkontakten efter brug og i tilfælde af strømsvigt.

## 14 DANSK

- Anbring apparatet på et stabilt, plant underlag. Sørg for, at der er mindst 35 cm luft omkring det for at undgå overophedning.
- Undlad at anvende apparatet, hvis rumtemperaturen er under 10 °C eller højere end 35 °C.
- Sørg for, at ventilationshullerne bag på apparatet ikke blokeres under brug.
- Apparatet er udstyret med en automatisk beskyttelse mod overophedning. Hvis apparatet ikke afkøles tilstrækkeligt (f.eks. hvis ventilationshullerne er tildækkede), vil apparatet slukke automatisk. Træk stikket ud af stikkontakten, og fjern årsagen til overophedningen. Når apparatet er nedkølet, kan du tænde det igen ved at sætte stikket tilbage i kontakten og trykke på on/off-knappen.
- For at undgå at få dine fingre i klemme, når du justerer højden, skal du holde lampe kabinetet i et af håndtagene eller i hængslerne, så længe højdejusteringsringene ikke er låste.
- Lad apparatet køle af i ca. 15 minutter, før du rengør det eller stiller det væk.
- Hvis du lige har været ude at svømme eller lige har taget et bad, skal du sørge for at tørre dig grundigt, inden du bruger dette apparat.
- For at undgå øjenskader må du ikke se ind i lyset, når lampen er tændt. Dine øjne skal være lukkede.
- Filteret og delene lige omkring det kan blive meget varme, når apparatet er tændt. Undgå at røre ved dem.
- Brug aldrig apparatet, hvis filteret er beskadiget, gået i stykker eller mangler.
- Undgå for voldsom afkøling af kroppen umiddelbart efter en behandling.
- Fald ikke i søvn under en behandling.
- Smertestillende medicin mindsker følsomheden over for varme. Hvis du bruger smertestillende medicin, må du ikke anvende dette apparat uden først at have kontakten din læge.
- Hvis du lider af en alvorlig sygdom (f.eks. diabetes, en hjertesygdom, akutte betændelsesygdomme, dissemineret sklerose, trombose, blødersygdomme), skal du kontakte din læge inden brug.
- Som hovedregel bør du ikke anvende apparatet, hvis du ikke kan tåle et varmt bad. Spørg din læge til råds, hvis du er i tvivl.
- Hvis du er overfølsom over for infrarødt lys eller ikke kan mærke det, skal du være ekstra forsigtig, når du anvender dette apparat. Spørg din læge til råds, hvis du er i tvivl.
- Anvend ikke dette apparat, hvis du har en hævelse eller en betændelse, da varme kan forværre tilstanden. Kontakt din læge, hvis du er i tvivl.
- Hvis du ikke oplever nogen forbedring efter 6-8 behandlinger, skal du holde op med at bruge apparatet og kontakte din læge.
- For at undgå overophedning af din hud skal du holde afstand til apparatet under behandlingen.

### **Elektromagnetiske felter (EMF)**

Dette Philips-apparat overholder alle standarder for elektromagnetiske felter (EMF). Ved korrekt anvendelse i overensstemmelse med instruktionerne i denne brugsvejledning, er apparatet sikkert at anvende, ifølge den videnskabelige viden, der er tilgængelig i dag.

### **Sådan bruges apparatet**

#### **InfraCares virkning**

InfraCare udsender infrarødt lys, som trænger dybt ind i huden og varmer kroppens væv. Varme modulerer neuronsignalerne til hjernen og reducerer derved smerte. Opvarmning stimulerer blodcirkulationen og udvider blodkarrene, hvilket accelererer transporten af de stoffer, der er nødvendige for genopbygning og ernæring af kroppens væv. Infrarødt lys øger også hastigheden i stofskifteprocessen og fjernelsen af affaldsstoffer fra kroppen. Varme gør vævet mere smidigt og reducerer derved stivhed og gør leddene mere fleksible. Pga. af disse virkninger kan behandling med InfraCare lindre smerter, som skyldes problemer med muskler og led.

## Terapeutiske anvendelsesmuligheder

InfraCare er et apparat til lokal varmeterapi.

Mulige anvendelsesmuligheder:

- Behandling af lejlighedsvis eller kroniske muskelsmerter, stive muskler og stive led (også inden andre former for behandling, f.eks. massage)
  - Behandling af frostkknuder
  - Behandling af nedre rygsmærter (i lænden)
  - Behandling af mindre skader såsom forstrækninger og blå mærker
  - Smertelindring, f.eks. i tilfælde af gigtledelser
- Der findes yderligere oplysninger om helbredsmæssige fordele på [www.philips.com](http://www.philips.com) under søgeordet InfraCare (fig. 5).

## Klargøring

**1** Anbring stangen på et stabilt og plant underlag (fig. 6).

**2** Indsæt stangrøret i stangen, indtil den låser på plads (fig. 7).

*Bemærk: Røret kan kun fastgøres til stangen på én måde.*

**3** Sæt lampekabinettet oven på stangrøret (fig. 8).

For at sikre, at alle dele er samlet rigtigt, skal du kontrollere, om de fjederbetjente låseknappe kan ses i hullerne.

**4** Sørg for, at der er mindst 35 cm luft omkring apparatet for at undgå overophedning (fig. 9).

Takket være stangen, kan apparatet anvendes i flere forskellige positioner. Se nedenstående eksempler:

- Hvis du vil behandle din ryg fra skuldre til hofter, skal du placere apparatet ved siden af en seng med lampekabinettet i øverste position, vendende nedad. Læg dig behageligt på maven (fig. 10).
- Ryggen behandles ved at stille apparatet ved siden af en seng med lampekabinettet i nederste position, vendende ned ad. Læg dig behageligt på siden (fig. 11).
- Den øvre del af ryggen og skuldrene behandles ved at stille apparatet bag en stol eller taburet med lampekabinettet i vandret position. Sæt dig ned med ryggen til apparatet (fig. 12).
- Ryggen behandles ved at stille apparatet bag en stol eller taburet med lampekabinettet i lodret position. Sæt dig ned med ryggen til apparatet (fig. 13).

*Tip: Lave personer, der vil behandle den nederste del af ryggen, mens de sidder på en stol, kan sætte fødderne på en lav fodstøtte for at gøre det mere behageligt.*

*Tip: Høje personer, der vil behandle den nederste del af ryggen, kan lægge sig ned på en seng med ryggen til apparatet.*

- Hvis du vil behandle hoften eller øvre del af benet, skal du stille apparatet ved siden af en stol med lampekabinettet i vandret position. Sæt dig på en stol eller taburet (fig. 14).

**5** Justering af lampekabinettet.

For at undgå at få dine fingre i klemme, når du justerer højden, skal du holde på lampekabinettet i et af håndtagene eller i hængslerne, så længe højdejusteringsringene ikke er låste.

*Bemærk: Stangrøret består af tre dele og to højdejusteringsringe. Du kan justere højden med begge ringe.*

- Hvis du vil justere højden på InfraCare, skal du holde lampekabinettet i et af håndtagene eller i hængslerne med den ene hånd, mens du drejer højdejusteringsringene med den anden hånd.
- Drej højdejusteringsringen mod uret, indtil symbolet "ulåst" kan ses igennem hullet på ringen (1). Træk derefter lampekabinettet op, eller skub det ned til den ønskede højde (2) (fig. 15).
- Når du har indstillet lampekabinettet til den ønskede højde, skal du dreje højdejusteringsringen med uret, indtil symbolet "låst" kan ses igennem hullet på ringen. Højdejusteringsringen er nu låst, og højden på lampekabinettet er fastgjort (fig. 16).

- Lampekabinettet vipkes op eller ned ved at tage fat i håndtagene og vippe det til den ønskede stilling (fig. 17).
- Hvis du vil placere lampekabinettet i lodret eller vandret position, skal du tage fat i håndtagene og dreje det til den ønskede position (fig. 18).
- Sørg for, at stangen/soklen står vandret. Hvis den hælder, slukker apparatet automatisk (fig. 19).

### **6 Sæt eller læg dig ned i den rigtige afstand fra apparatet.**

- Ved en afstand på 40-50 cm fra kroppen behandler InfraCare et område på ca. 40 x 60 cm. Ved længere afstand bliver behandlingsområdet større, og det infrarøde lys og dermed varmen mindre stærk. Ved kortere afstand bliver behandlingsområdet mindre, og det infrarøde lys og dermed varmen stærkere.
- Sørg for, at afstanden mellem kroppen og apparatet er tilstrækkelig stor til at undgå hændelig kontakt med det varme filter.
- **Vælg en afstand, hvor varmen føles behagelig.**

*Bemærk: Varmen fra apparatet når først fuld styrke flere minutter efter, at apparatet er blevet tændt. Det betyder dog ikke, at apparatet ikke har nogen virkning i disse minutter.*

### **Behandlingens varighed**

---

Behandlingens varighed afhænger af den person, der skal undergå behandlingen, samt behandlingstypen. Vi anbefaler få, korte, daglige behandlinger, f.eks. 2 behandlinger af 15 minutters varighed flere dage i træk for at opnå et resultat.

*Bemærk: Erfaringen viser, at et par korte, daglige behandlinger giver et bedre resultat end én lang behandling.*

Hvis du er i tvivl, skal du altid spørge din læge.

### **Brug af InfraCare**

---

- 1** Sæt stikket i en stikkontakt.
- 2** Stil on/off-kontakten på "I" for at tænde for apparatet (fig. 20).
  - Strømindikatoren lyser (fig. 21).
  - Apparatet forbliver tændt i ca. 15 minutter og slukker derefter automatisk.
  - Hvis du vil anvende InfraCare i længere tid, skal du blot trykke på on/off-knappen igen.

### **Rengøring**

Tag apparatet ud af kontakten, og lad det afkøle i ca. 15 minutter, før du rengør det.

Brug aldrig skuresvampe eller skræppe rengøringsmidler så som benzin, acetone eller lignende til rengøring af apparatet.

- 1** Rengør lampekabinettet, stang og rør med en fugtig klud. Sørg for, at der ikke trænger vand ind i apparatet.
- 2** Du kan rengøre ydersiden af filteret med en klud påført lidt denatureret sprit.

### **Opbevaring**

- 1** Tag apparatet ud af kontakten, og lad det afkøle i ca. 15 minutter, før du gemmer det væk.
- 2** Drej højdejusteringsringen mod uret for at låse den op (1), og skub lampekabinettet ned i nederste position (2) (fig. 15).
- 3** Drej derefter ringen med uret for at fastholde lampekabinettet i denne højde (fig. 16).



- Når du løfter eller bærer apparatet, skal du altid sørge for, at lampe kabinet er i den nederste position. Sørg også altid for, at du tager fat i et af håndtagene eller hængslerne på lampe kabinet med den ene hånd og i stangrøret med den anden (fig. 22).

Hvis du vil undgå at låse højdejusteringsringene op uforståeligt, skal du ikke sætte hånden på en af dem, mens du bærer apparatet.

*Bemærk: Opbevar InfraCare på et tørt sted.*

## Udskiftning

### Filter

Filteret beskytter mod bestråling af uønsket lys.

Hvis filteret bliver beskadiget eller går i stykker, må du ikke bruge apparatet. Kontakt Philips Kundecenter for mere information.

### Lampe

Lampens ydeevne fortager sig ikke med tiden.

Den infrarøde halogenlampe har en levetid på ca. 500 timer. Når lampen ikke længere virker, må du ikke prøve at udskifte den selv, men få den udskiftet af et autoriseret Philips kundecenter. Kun de kan udføre denne opgave, og kun de har de originale reservedele til apparatet.

### Netledning

Hvis netledningen beskadiges, må den kun udskiftes af Philips, et autoriseret Philips-serviceværksted eller en tilsvarende kvalificeret fagmand for at undgå enhver risiko.

## Miljøhensyn

- Apparatet må ikke smides ud sammen med almindeligt husholdningsaffald, når det til sin tid kasseres. Aflever det i stedet på en kommunal genbrugsstation. På den måde er du med til at beskytte miljøet (fig. 23).

## Reklamationsret og service

For alle yderligere oplysninger eller ved eventuelle problemer med apparatet henvises til Philips' hjemmeside på adressen [www.philips.com](http://www.philips.com) eller det lokale Philips Kundecenter (telefonnumre findes i vedlagte "Worldwide Guarantee"-folder). Hvis der ikke findes et kundecenter i dit land, bedes du kontakte din lokale Philips-forhandler.

## Fejlfinding

Hvis apparatet ikke fungerer korrekt eller slet ikke fungerer, bedes du først prøve at gennemgå nedenstående liste. Hvis problemet ikke er nævnt på listen, er apparatet sandsynligvis defekt. Er det tilfældet, bedes du kontakte Philips Kundecenter.

Problem	Årsag	Løsning
Apparatet tænder ikke.	Stikket er muligvis ikke sat korrekt i stikkontakten.	Sæt stikket korrekt i stikkontakten.
	Der kan være strømsvigt.	Kontroller, at strømforsyningen er i orden ved at tilslutte et andet apparat.
	Lampen kan være defekt.	Kontakt Philips Kundecenter.

Problem	Årsag	Løsning
	Apparatets netledning kan være beskadiget.	Kontroller netledningen. Hvis netledningen er beskadiget, må den kun udskiftes af Philips, et autoriseret Philips-værksted eller af tilsvarende kvalificerede fagfolk for at undgå enhver risiko.

### Specifikationer

Model	HP3643
Nominal spænding (V) Hong Kong/Singapore/ Europa	220-230
Nominal spænding (V) Kina/Korea	220
Nominal spænding (V) Malaysia	240
Nominal spænding (V) Taiwan	110
Nominal frekvens (Hz) Hong Kong/Singapore/ Europa	50/60
Nominal frekvens (Hz) Kina/Malaysia	50
Nominal frekvens (Hz) Korea/Taiwan	60
Nominal indgangseffekt (W)	650
Isoleringsklasse	II
Klassificering af anvendt del	ikke klassificeret
Vandindtrængen	IPX0
IR-type	IR A/B/C
Stråling (W/m <sup>2</sup> )	ca. 1000
Mål (i cm <sup>2</sup> )	60 x 40
Batteritype	N/A

### Driftsbetingelser

Temperatur	fra +10 °C til +35 °C
Relativ fugtighed	fra 30% til 90% (ingen kondensation)

### Opbevaringsbetingelser

Temperatur	fra -20 °C til +50 °C
Relativ fugtighed	fra 30% til 90% (ingen kondensation)

Kredsløbsdiagrammer, lister over komponenter og andre tekniske beskrivelser fås ved henvendelse. Du bør som bruger af dette apparat træffe foranstaltninger, der hindrer elektromagnetisk interferens og andre typer interferens mellem dette og andre apparater.

## Introducción

Enhorabuena por la compra de este producto y bienvenido a Philips. Para sacar el mayor partido de la asistencia que Philips le ofrece, registre su producto en [www.philips.com/welcome](http://www.philips.com/welcome).

Con InfraCare puede tratar problemas musculares y aliviar el dolor cómodamente en casa. InfraCare le permite tratar una zona grande de su cuerpo de una vez. Al igual que el sol, el aparato emite luz infrarroja. El filtro especial sólo deja pasar el tipo de luz necesaria para conseguir el efecto terapéutico deseado.

## Descripción general (fig. 1)

- A** Rejillas de ventilación
- B** Carcasa de la lámpara
- C** Bisagra para inclinar la carcasa de la lámpara
- D** Soporte
- E** Cable de alimentación
- F** Aros de ajuste de altura
- G** Base
- H** Interruptor de encendido/apagado (I/O) con piloto de encendido
- I** Filtro
- J** Lámpara infrarroja halógena
- K** Asas

## Importante

### General

- Los símbolos de InfraCare tienen el siguiente significado:
  - 1 Este símbolo le avisa sobre las superficies calientes (fig. 2).
  - 2 Este símbolo le indica que debe leer atentamente el manual de usuario antes de utilizar el aparato. Consérvelo por si necesitara consultarlo en el futuro (fig. 3).
  - 3 Este símbolo indica que el aparato tiene un doble aislamiento (Clase II) (fig. 4).
- Este aparato cumple los requisitos de la Directiva MDD 93/42/EEC sobre dispositivos médicos.

### Peligro

- El agua y la electricidad son una combinación peligrosa. No utilice este aparato en ambientes húmedos (por ej., en el baño o cerca de una ducha o una piscina).
- No deje que entre agua en el aparato o que se derrame agua sobre el mismo.

### Advertencia

- Antes de enchufar el aparato, compruebe si el voltaje indicado en el mismo se corresponde con el voltaje de red local.
- Si el cable de alimentación está dañado, debe ser sustituido por Philips o por un centro de servicio autorizado por Philips, con el fin de evitar situaciones de peligro.
- No deje el aparato sin vigilancia mientras esté encendido.
- Este aparato no debe ser usado por personas con su capacidad física, psíquica o sensorial reducida, ni por quienes no tengan los conocimientos y la experiencia necesarios, a menos que sean supervisados o instruidos acerca del uso del aparato por una persona responsable de su seguridad.
- Este aparato no debe ser usado por niños. Asegúrese de que los niños no jueguen con él.

### Precaución

- Si la toma de corriente donde se enchufa el aparato tiene una conexión defectuosa, la clavija del aparato se calentará. Asegúrese de enchufar el aparato a una toma de corriente con buena conexión.
- Evite los golpes fuertes al aparato.

- Desenchufe siempre el aparato después de usarlo, y en caso de que se produzca un corte del suministro eléctrico.
- Coloque el aparato en una superficie estable y plana, y asegúrese de que hay, como mínimo, 35 cm de espacio libre alrededor para evitar que se caliente en exceso.
- No utilice el aparato a una temperatura ambiente por debajo de 10 °C o que supere los 35 °C.
- Asegúrese de que las rejillas de ventilación de la parte posterior del aparato permanezcan abiertas mientras se usa.
- El aparato está equipado con una protección automática contra el sobrecalentamiento. Si el aparato no se enfría lo suficiente (por ejemplo, porque las rejillas de refrigeración estén tapadas), se apagará automáticamente. Desenchufe el aparato y elimine la causa del sobrecalentamiento. Una vez que se haya enfriado, podrá encenderlo de nuevo. Para ello, vuelva a enchufar el aparato y pulse el interruptor de encendido/apagado.
- Para evitar atraparse los dedos al ajustar la altura de la lámpara, sujete la carcasa por una de las asas o por la bisagra cuando los aros de ajuste de altura no estén bloqueados.
- Antes de limpiar o guardar el aparato, deje que se enfríe durante unos 15 minutos.
- Si acaba de nadar o de ducharse, asegúrese de que su piel esté totalmente seca antes de utilizar el aparato.
- Para evitar daños oculares, no mire a la luz de la lámpara mientras está encendida. Mantenga los ojos cerrados.
- El filtro y las piezas que lo rodean se calientan mucho cuando el aparato está encendido. No los toque.
- No utilice nunca el aparato sin filtro o con el filtro dañado o roto.
- Evite un enfriamiento demasiado intenso de la zona tratada inmediatamente después del tratamiento.
- No se quede dormido durante el tratamiento.
- Los calmantes reducen la sensibilidad al calor. Si está tomando calmantes, no utilice el aparato sin consultar antes a su médico.
- Si padece una enfermedad grave (por ejemplo, diabetes, enfermedad cardíaca, enfermedades inflamatorias agudas, esclerosis múltiple, trombosis o alteraciones de la coagulación sanguínea), consulte a su médico antes de utilizar el aparato.
- Por lo general, si no puede aguantar un baño caliente, no utilice este aparato. En caso de duda, consulte a su médico.
- Si es demasiado sensible o insensible a la luz infrarroja, ponga especial cuidado al utilizar el aparato. En caso de duda, consulte a su médico.
- No utilice el aparato si tiene una hinchazón o una inflamación, ya que el calor podría agravar la dolencia. En caso de duda, consulte a su médico.
- Si no experimenta una mejoría después de 6 a 8 sesiones de tratamiento, deje de utilizar el aparato y consulte a su médico.
- Para evitar el sobrecalentamiento de la piel, no realice el tratamiento demasiado cerca.

### **Campos electromagnéticos (CEM)**

Este aparato Philips cumple todos los estándares sobre campos electromagnéticos (CEM). Si se utiliza correctamente y de acuerdo con las instrucciones de este manual, el aparato se puede usar de forma segura según los conocimientos científicos disponibles hoy en día.

### **Uso del aparato**

#### **El efecto de InfraCare**

InfraCare produce luz infrarroja que penetra profundamente en la piel y calienta los tejidos. El calor modula las señales neuronales al cerebro y así reduce el dolor. También estimula la circulación sanguínea y dilata los vasos sanguíneos, lo que acelera el transporte de sustancias necesarias para regenerar y nutrir los tejidos corporales. Además, la luz infrarroja acelera el proceso

metabólico y la eliminación de sustancias de desecho del cuerpo. El calor hace que los tejidos sean más maleables, por lo que también reduce la rigidez y flexibiliza las articulaciones. Debido a estos efectos, el tratamiento con InfraCare puede aliviar el dolor muscular y ayudar con los problemas de las articulaciones.

## Usos terapéuticos

---

InfraCare es un aparato de tratamiento por calor local.

Posibles usos:

- Tratamiento para dolores musculares ocasionales o crónicos, músculos agarrotados y articulaciones rígidas (también antes de otro tipo de tratamientos, por ejemplo, masajes)
- Tratamiento de sabañones
- Tratamiento de dolores en la zona lumbar (lumbago)
- Tratamiento de pequeñas lesiones, como esguinces y contusiones
- Alivio del dolor; p. ej. afecciones reumáticas
- ▶ Si desea más información sobre los beneficios para la salud, visite [www.philips.com](http://www.philips.com) y busque el término InfraCare (fig. 5).

## Preparación para su uso

---

**1** Coloque la base en una superficie estable y plana (fig. 6).

**2** Inserte el soporte en la base hasta que encaje en su sitio (fig. 7).

*Nota: El soporte sólo se puede colocar de una forma en la base.*

**3** Coloque la carcasa de la lámpara en la parte superior del soporte (fig. 8).

Para asegurarse de que todas las piezas estén bien ensambladas, compruebe que los botones de bloqueo estén visibles en los agujeros.

**4** Asegúrese de que hay al menos 35 cm de espacio libre alrededor del aparato para evitar un sobrecalentamiento (fig. 9).

Gracias a su base, puede utilizar el aparato en muchas posiciones diferentes. A continuación encontrará algunos ejemplos.

- Para tratar la espalda desde los hombros hasta las caderas, coloque el aparato junto a una cama, con la carcasa de la lámpara en su posición más alta e inclinada hacia abajo, y tumbese cómodamente boca abajo (fig. 10).
- Para tratar la espalda, coloque el aparato junto a una cama, con la carcasa de la lámpara en su posición más baja, y tumbese cómodamente de lado (fig. 11).
- Para tratar la parte superior de la espalda y los hombros, coloque el aparato detrás de una silla u otro tipo de asiento, con la carcasa de la lámpara en posición horizontal, y siéntese cómodamente con la espalda mirando hacia el aparato (fig. 12).
- Para tratar la espalda, coloque el aparato junto a una silla o taburete, con la carcasa de la lámpara en posición vertical, y siéntese cómodamente con la espalda mirando hacia el aparato (fig. 13).

*Consejo: Las personas de baja estatura que deseen tratar la parte inferior de su espalda sentándose en una silla, pueden poner los pies en una banqueta baja para mayor comodidad.*

*Consejo: Las personas muy altas que deseen tratar la parte inferior de su espalda pueden hacerlo tumbadas en la cama, con la espalda mirando hacia el aparato.*

- Para tratar la cadera y el muslo, coloque el aparato junto a una silla, con la carcasa de la lámpara en posición horizontal, y siéntese cómodamente en una silla o taburete (fig. 14).

**5** Ajuste la carcasa de la lámpara.

Para evitar pillarse los dedos al ajustar la altura de la lámpara, sujete la carcasa por una de las asas o por la bisagra cuando los aros de ajuste de altura estén desbloqueados.

*Nota: El soporte consta de tres partes y dos aros de ajuste de altura. Puede ajustar la altura con estos dos aros.*

- Para ajustar la altura del InfraCare, sujete la carcasa de la lámpara con una mano por una de las asas o por la bisagra, mientras con la otra mano gira los aros de ajuste de altura.
- Gire el aro de ajuste de altura en sentido contrario al de las agujas del reloj hasta que el símbolo de “desbloqueado” sea visible a través del orificio del aro (1). Luego tire de la carcasa de la lámpara hacia arriba o empujela hacia abajo hasta la altura deseada (2) (fig. 15).
- Cuando haya ajustado la carcasa de la lámpara a la altura deseada, gire el aro de ajuste de altura en el sentido de las agujas del reloj hasta que el símbolo de “bloqueado” sea visible a través del orificio del aro. El aro de ajuste de altura ya está bloqueado y la altura de la carcasa de la lámpara está fijada (fig. 16).
- Para inclinar la carcasa de la lámpara hacia arriba o hacia abajo, cójala por las asas y muévela a la posición deseada (fig. 17).
- Para colocar la carcasa de la lámpara en posición vertical u horizontal, cójala por las asas y gírela hasta la posición deseada (fig. 18).
- Asegúrese de que la base esté en posición horizontal. Si está inclinada, el aparato se apaga automáticamente (fig. 19).

### **6 Siéntese o tumbese a una distancia adecuada del aparato.**

- A una distancia de 40-50 cm del cuerpo, InfraCare trata una zona de unos 40 cm por 60 cm. A más distancia, se amplía la zona de tratamiento, y la luz infrarroja y, por lo tanto, el calor son menos intensos. A menos distancia, la zona de tratamiento es menor; y la luz infrarroja y, por lo tanto, el calor son más intensos.
- Asegúrese de que la distancia entre el cuerpo y el aparato es suficiente como para evitar el contacto accidental con el filtro caliente.
- **Elija una distancia a la cual el calor le resulte agradable.**

*Nota: El calor del aparato no alcanza su intensidad máxima hasta unos minutos después de haberlo encendido. Sin embargo, esto no significa que el aparato no sea eficaz durante esos primeros minutos.*

### **Duración del tratamiento**

---

La duración del tratamiento depende de la persona que lo va a recibir y del tipo de uso. Recomendamos varios tratamientos cortos al día, por ejemplo, 2 tratamientos de 15 minutos, durante varios días seguidos para obtener resultados.

*Nota: La experiencia demuestra que varios tratamientos cortos al día producen mejores resultados que un solo tratamiento más largo.*

En caso de duda, consulte siempre a su médico.

### **Uso de InfraCare**

---

**1** Enchufe la clavija de red a la toma de corriente.

**2** Para encender el aparato, coloque el interruptor de encendido/apagado en la posición “I” (fig. 20).

● El piloto de encendido se ilumina (fig. 21).

● El aparato permanece encendido durante unos 15 minutos y luego se apaga automáticamente.

● Si desea utilizar InfraCare durante más tiempo, simplemente pulse el botón de encendido/apagado de nuevo.

## Limpieza

Antes de limpiar el aparato, desenchúfelo y deje que se enfríe durante unos 15 minutos.

No utilice estropajos, agentes abrasivos ni líquidos agresivos, como gasolina o acetona, para limpiar el aparato.

- 1 Limpie la carcasa, la base y el soporte de la lámpara con un paño húmedo. No deje que entre agua en el aparato.
- 2 Puede limpiar la parte exterior del filtro con un paño suave impregnado con unas gotas de alcohol metílico.

## Almacenamiento

- 1 Antes de guardar el aparato, desenchúfelo y deje que se enfríe durante unos 15 minutos.
  - 2 Gire el aro de ajuste de altura en sentido contrario al de las agujas del reloj para desbloquearlo (1) y empuje la carcasa de la lámpara hacia abajo hasta su posición más baja (2) (fig. 15).
  - 3 Luego gire el aro en el sentido de las agujas del reloj para fijar la carcasa de la lámpara en esa altura (fig. 16).
- Cuando levante o transporte el aparato, compruebe siempre que la carcasa de la lámpara esté en su posición más baja. Agarre con una mano una de las asas o la bisagra de la carcasa de la lámpara, y con la otra mano el soporte (fig. 22).

Para evitar el desbloqueo involuntario de los aros de ajuste de altura, no ponga su mano sobre ellos mientras transporta o levanta el aparato.

*Nota: Guarde InfraCare en un lugar seco.*

## Sustitución

### Filtro

El filtro protege contra la exposición a luz no deseada.

Deje de utilizar el aparato si el filtro está dañado o roto. Para obtener más información, póngase en contacto con el Servicio de Atención al Cliente de Philips.

### Lámpara

La eficacia de la lámpara no disminuye con el tiempo.

La vida útil de la lámpara halógena de infrarrojos es de aprox. 500 horas. Si la lámpara deja de funcionar, no intente sustituirla usted mismo y acuda a un centro de servicio autorizado por Philips, ya que ellos tienen los conocimientos y cualificación necesarios para realizar esta tarea, así como las piezas de repuesto originales del aparato.

### Cable de alimentación

Si el cable de alimentación está dañado, debe ser sustituido por Philips o por un centro de servicio autorizado por Philips, con el fin de evitar situaciones de peligro.

## Medio ambiente

- Al final de su vida útil, no tire el aparato junto con la basura normal del hogar. Llévelo a un punto de recogida oficial para su reciclado. De esta manera ayudará a conservar el medio ambiente (fig. 23).

## Garantía y servicio

Si necesita información o si tiene algún problema, visite la página Web de Philips en [www.philips.com](http://www.philips.com), o póngase en contacto con el Servicio de Atención al Cliente de Philips en su país (hallará el número de teléfono en el folleto de la garantía mundial). Si no hay Servicio de Atención al Cliente de Philips en su país, diríjase a su distribuidor local Philips.

## Guía de resolución de problemas

Si el aparato no funciona o no funciona correctamente, consulte primero la siguiente lista. Si el problema no figura en la lista, probablemente el aparato tiene algún defecto. En ese caso, recomendamos que se ponga en contacto con el Servicio de Atención al Cliente de Philips.

Problema	Causa	Solución
El aparato no se enciende.	Es posible que la clavija no esté bien conectada a la toma de corriente.	Conecte correctamente la clavija a la red.
	Puede que haya un fallo en el suministro de energía.	Compruebe si la toma de corriente funciona conectando otro aparato.
	Puede que la lámpara esté defectuosa.	Póngase en contacto con el Servicio de Atención al Cliente de Philips.
	Puede que el cable de alimentación del aparato esté dañado.	Compruebe el cable de alimentación. Si está dañado, debe ser sustituido por Philips, por un centro de servicio autorizado por Philips o por personal cualificado, con el fin de evitar una situación de peligro.

## Especificaciones

Modelo	HP3643
Voltaje nominal (V) Hong Kong/Singapur/Europa	220 - 230
Voltaje nominal (V) China/Corea	220
Voltaje nominal (V) Malasia	240
Voltaje nominal (V) Taiwán	110
Frecuencia nominal (Hz) Hong Kong/Singapur/Europa	50/60
Frecuencia nominal (Hz) China/Malasia	50
Frecuencia nominal (Hz) Corea/Taiwán	60
Potencia nominal de entrada (W)	650
Clase de aislamiento	II
Clasificación aplicada	no clasificado
Resistencia al agua	IPX0
Tipo de infrarrojos	Infrarrojos A/B/C
Irradiación (W/m <sup>2</sup> )	aprox. 1000



<b>Modelo</b>	<b>HP3643</b>
Dimensiones del campo (en cm <sup>2</sup> )	60 × 40
Tipo de pila	no aplicable

<b>Condiciones de funcionamiento</b>	
Temperatura	de +10°C a +35°C
Humedad relativa	de 30% a 90% (sin condensación)

<b>Condiciones de almacenamiento</b>	
Temperatura	de -20°C a +50°C
Humedad relativa	de 30% a 90% (sin condensación)

Si lo desea, solicite los diagramas del circuito, las listas de componentes y demás descripciones técnicas.

Como usuario de este aparato, debería tomar las medidas necesarias para evitar interferencias electromagnéticas o de otro tipo entre este y otros aparatos.

## Johdanto

Onnittelut ostoksestasi ja tervetuloa Philips-tuotteiden käyttäjäksi! Hyödynnä Philipsin tuki ja rekisteröi tuotteesi osoitteessa [www.philips.com/welcome](http://www.philips.com/welcome).

Kotikäyttöön tarkoitettua InfraCare-laitteen miellyttävä lämpö työntyy syväälle ihoon vilkastuttaen verenkiertoa ja rentouttaen lihaksia. Laitteella voi hoitaa samanaikaisesti laajoja osia vartalosta. Laite tuottaa infrapunavaloa auringon tavoin, mutta erikoisvalmistaisen suodattimen läpäisevät vain tarkoituksenmukaiset, terveyttä edistävät valonsäteet.

## Laitteen osat (Kuva 1)

- A** Jäähdytysaukot
- B** Lampun kotelo
- C** Lampun kotelon kääntönivel
- D** Jalustan putki
- E** Virtajohto
- F** Korkeudensäätörengas
- G** Jalusta
- H** Virtakytkin (I/O) ja virran merkkivalo
- I** Suodatin
- J** Infrapunahalogeenilamppu
- K** Kahvat

## Tärkeää

### Yleistä

- InfraCare-laitteen symbolit ja niiden merkitys:
  - 1 Tämä symboli varoittaa kuumasta pinnasta (Kuva 2).
  - 2 Tämä symboli osoittaa, että käyttöopas on luettava huolellisesti ennen laitteen käyttöä. Säästä käyttöopas myöhempää käyttöä varten (Kuva 3).
  - 3 Tämä symboli osoittaa, että tämä laite on kaksoiseristetty (luokka II) (Kuva 4).
- Laite on Euroopan unionin lääketieteellisiä laitteita koskevan direktiivin MDD 93/42/ETY mukainen.

### Vaara

- Vesi ja sähkölaitteet eivät sovi yhteen! Tämän takia laitetta ei saa käyttää kosteissa tiloissa, kuten suihku- tai kylpyhuoneessa tai uima-altaan lähellä.
- Älä valuta tai läikytä vettä laitteen päälle.

### Tärkeää

- Tarkista, että laitteeseen merkitty käyttöjännite vastaa paikallista verkkojännitettä, ennen kuin liität laitteen pistorasiaan.
- Jos virtajohto on vahingoittunut, se on oman turvallisuutesi vuoksi hyvä vaihdattaa Philipsin valtuuttamassa huoltoliikkeessä tai muulla ammattitaitoisella korjaajalla.
- Älä jätä laitetta ilman valvontaa, kun virta on kytketty.
- Laitetta ei ole tarkoitettu henkilöiden käyttöön, joiden fyysinen tai henkinen toimintakyky on rajoittunut tai joilla ei ole kokemusta tai tietoa laitteen käytöstä, muuten kuin heidän turvallisuudestaan vastaavan henkilön valvonnassa ja ohjauksessa.
- Laitetta ei ole tarkoitettu lasten käyttöön. Lasten ei saa antaa leikkiä laitteella.

### Varoitus

- Pistoke kuumenee, jos laite kytketään pistorasiaan, jonka kosketus on huono. Varmista, että kytket laitteen ehjään pistorasiaan.
- Älä altista laitetta koville iskuille.
- Irrota pistoke pistorasiasta aina käytön jälkeen tai jos virransaanti katkeaa.

- Aseta laite tasaiselle ja vakaalle alustalle. Varmista, että sen ympärillä on vähintään 35 cm tyhjää tilaa, ettei laite kuumene liikaa.
- Älä käytä laitetta alle 10 C:n tai yli 35 C:n lämpötilassa.
- Tarkista, että mikään ei tuki takapaneelissa olevia ilmanvaihtoaukkoja.
- Laitteessa on automaattinen ylikuumenemissuoja. Jos laite ei jäähdy tarpeeksi (esimerkiksi jos jäähdytysaukot on tukittu), laitteen virta katkeaa automaattisesti. Irrota pistoke pistorasiasta ja poista ylikuumenemisen aiheuttaja. Kun laite on jäähtynyt, laitteeseen voidaan kytkeä virta uudelleen kytkemällä pistoke pistorasiaan ja painamalla käynnistyskytkintä.
- Säädä laitteen korkeutta tarttumalla lampun koteloon kahvoista tai nivelestä, jos korkeudensäätörenkaat on lukittu.
- Anna laitteen jäähtyä noin 15 minuuttia ennen puhdistamista ja säilytykseen asettamista.
- Jos olet juuri käynyt uimassa tai suihkussa, kuivaa ihosi ennen laitteen käyttöä.
- Älä katso suoraan lampun valoon, kun laite on käytössä. Pidä silmät suljettuna.
- Suodatin ja sen ympärillä olevat osat kuumenevat käytössä. Älä kosketa niitä.
- Älä käytä laitetta, jos suodatin on vahingoittunut, rikki tai kadonnut.
- Vältä voimakasta ihon jäähdyttämistä lämpökäsittelyn jälkeen.
- Huolehdi siitä, ettet nukahda käsittelyn aikana.
- Särkyläkkeet heikentävät ihon lämmönsietokykyä. Jos käytät särkyläkkeitä, neuvottele laitteen käytöstä ensin lääkärin kanssa.
- Jos sinulla on jokin vakava sairaus (esimerkiksi diabetes, sydänsairaus, akuutteja tulehdussairauksia, multippleiskleroosi, verisuonitukos tai veren hyytymishäiriöitä), neuvottele laitteen käytöstä ensin lääkärin kanssa.
- Yleissääntönä voi pitää, että jos et voi olla kuumassa kylvyssä, älä käytä tätä laitetta. Jos epäroit, neuvottele käytöstä lääkärin kanssa.
- Jos olet yliherkkä infrapunavalolle, laitetta kannattaa käyttää erittäin varovaisesti. Jos epäroit, neuvottele käytöstä lääkärin kanssa.
- Älä käytä laitetta, jos sinulla on turvotusta ja tulehduksia, sillä kuumuus saattaa pahentaa oireita. Jos epäroit, neuvottele käytöstä lääkärin kanssa.
- Mikäli 6–8 hoitokertaa ei auta oireisiisi, lopeta laitteen käyttö ja ota yhteys lääkäriisi.
- Älä käytä laitetta liian lähellä ihoa, jotta iho ei ylikuumene.

### Sähkömagneettiset kentät (EMF)

Tämä Philips-laite vastaa kaikkia sähkömagneettisia kenttiä (EMF) koskevia standardeja. Jos laitetta käytetään oikein ja tämän käyttöohjeen ohjeiden mukaisesti, sen käyttäminen on turvallista tämänhetkisten tieteellisten tutkimusten perusteella.

## Käyttö

### InfraCare-laitteen vaikutus

InfraCare tuottaa infrapunavaloa, joka tunkeutuu syvälle ihokudokseen ja lämmittää sitä. Lämpö muokkaa aivojen neuronaaalisia signaaleja ja lieventää siten kipua. Lämmittäminen stimuloi verenkiertoa ja laajentaa verisuonia, mikä nopeuttaa kehon kudosten uudelleenrakentamisessa ja ravitsemisessa tarvittavien aineiden siirtymistä. Infrapunvalo nopeuttaa myös metabolista prosessia ja kuona-aineiden poistumista kehosta. Lämpö myös lisää kudosten ja nivelten joustavuutta ja vähentää jäykkyyttä.

Näiden vaikutusten takia InfraCare-hoito voi helpottaa lihas- ja nivelkipuja.

### Käyttö hoitotarkoituksiin

InfraCare-hoitolaite on tarkoitettu kehon paikalliseen lämpöhoitoon.

Käyttötarkoitukset

- tilapäisten tai kroonisten lihaskipujen, lihasjäykkyyden ja niveljäykkyyden hoito (myös ennen muita hoitoja, esimerkiksi hierontaa)
- kylmänkyhmyjen hoito

- alaselkäkipujen (noidannuoli) hoito
- pienten vammojen, esimerkiksi revähdysten ja ruhjeiden hoito
- kivunlievitys esimerkiksi reumasairauksissa.

► Lisätietoja laitteen terveysvaikutuksista on osoitteessa [www.philips.com](http://www.philips.com) (hakusana InfraCare) (Kuva 5).

### **Käyttöönotto**

---

**1** Aseta jalusta tukevalle, tasaiselle alustalle (Kuva 6).

**2** Työnnä jalustan putki jalustaan, kunnes se napsahtaa paikalleen (Kuva 7).

*Huomautus: Putken voi kiinnittää jalustaan vain yhdellä tavalla.*

**3** Kiinnitä lampun kotelo jalustan putken yläpään (Kuva 8).

Tarkista, että laite on koottu oikein. Varmista, että lukitusputken näkyvät reiässä.

**4** Laitteen ympärillä on oltava ainakin 35 cm vapaata tilaa kuumenemisen takia (Kuva 9).

Alustan ansiosta laitetta voi käyttää monella eri tavalla, joista seuraavassa on mainittu muutama esimerkki.

- Koko selkä lantiosta hartioihin: Aseta laite sängyn viereen siten, että lampun kotelo on nostettu yläasentoon ja käännetty alaspäin. Asetu mukavasti sänkyyn mahallesi (Kuva 10).
- Selkä: Aseta laite sängyn viereen siten, että lampun kotelo on ala-asennossa. Makaa sängyssä kyljelläsi (Kuva 11).
- Yläselkä tai hartiat: Aseta laite tai jakkaran taakse siten, että lampun kotelo on vaakatasossa. Istuudu mukavasti siten, että selkäsi on kohti laitetta (Kuva 12).
- Selkä: Aseta laite tai jakkaran taakse siten, että lampun kotelo on pystysuorassa. Istuudu mukavasti siten, että selkäsi on kohti laitetta (Kuva 13).

*Vinkki: Lyhyet henkilöt, jotka hoitavat alaselkäänsä istuessaan tuolilla, voivat lisätä hoidon mukavuutta nostamalla jalkansa matalalle jalkaralle.*

*Vinkki: Alaselkäänsä hoitavat pitkät henkilöt voivat maata kyljellään sängyssä selkä laitteeseen päin.*

- Lantio ja reidet: Aseta laite tuolin viereen siten, että lampun kotelo on vaaka-asennossa. Istuudu mukavasti (Kuva 14).

**5** Säädä lampun koteloa.

Säädä laitteen korkeutta tarttumalla lampun koteloon kahvoista tai nivelestä, jos korkeudensäätörengas on lukittu.

*Huomautus: Jalustan putkessa on kolme osaa ja kaksi korkeudensäätörengasta. Korkeutta voi säätää molemmilla renkailla.*

- InfraCare-laitteen korkeuden säätäminen: Pitele yhdellä kädellä lampun koteloa kahvasta tai saranasta ja kierrä toisella kädellä korkeudensäätörengasta.
- Kierrä rengasta vasemmalle, kunnes auki-symboli näkyy renkaan reiässä (1). Nosta tai laske lampun kotelo halutulle korkeudelle (2) (Kuva 15).
- Kun lampun korkeus on sopiva, käännä rengasta oikealle, kunnes lukittu-symboli näkyy renkaan reiässä. Korkeudensäätörengas on nyt lukittu ja lampun korkeus säädetty (Kuva 16).
- Voit kääntää lamppua ylös- tai alaspäin kääntämällä lamppu kahvoista haluttuun asentoon (Kuva 17).
- Kun haluat kääntää lampun kotelon pysty- tai vaaka-asentoon, tartu kahvoihin käännä kotelo haluamaasi asentoon (Kuva 18).
- Varmista, että jalustan alaosa on vaakatasossa. Jos se on vinossa, laitteesta katkeaa automaattisesti virta (Kuva 19).

**6 Istu tai makaa oikealla etäisyydellä laitteesta.**

- Kun InfraCare-laite on 40–50 cm:n etäisyydellä vartalosta, se käsittelee noin 40 x 60 cm:n (l x k) kokoisen alueen. Kun laite on kauempana, käsiteltävä alue on suurempi, mutta infrapunavalon lämpövaikutus ei ole yhtä tehokas. Kun laite on lähempänä, käsiteltävä alue on pienempi ja infrapunavalon lämmittävä vaikutus on tehokkaampi.
- Varmista, että etäisyys vartalon ja laitteen välillä on tarpeeksi pitkä, ettei mikään kehon osa vahingossa kosketa kuumaa suodatinta.
- **Valitse etäisyys, jolta lämpövaikutus tuntuu miellyttävältä.**

*Huomautus: Laite saavuttaa täyden lämpötehon vasta muutamien minuuttien kuluttua käynnistämisestä. Laitetta voi kuitenkin käyttää myös näiden ensimmäisten minuuttien aikana.*

**Hoidon kesto**

Hoidon kestoaika riippuu hoidettavasta henkilöstä ja käyttötarkoituksesta. Suosittelemme muutamaa lyhyttä käyttökertaa päivässä, esimerkiksi 2 x 15 minuuttia muutamana peräkkäisenä päivänä.

*Huomautus: Käytännössä on todettu, että muutama lyhyt hoitokerta päivässä antaa paremmat hoitotulokset kuin yksi pitkä hoitokerta.*

Jos epäröit, neuvottele käytöstä aina ensin lääkärin kanssa.

**InfraCare-laitteen käyttäminen****1 Työnnä pistoke pistorasiaan.****2 Käynnistä laite kääntämällä virtakytkin asentoon I. (Kuva 20)**

- Virran merkkivalo syttyy (Kuva 21).
- Laitteen virta katkeaa automaattisesti noin 15 minuutin kuluttua.
- Jos haluat käyttää InfraCare-laitetta pitempään, paina virtakytkintä uudelleen.

**Puhdistaminen**

Irrota pistoke pistorasiasta ja anna laitteen jäähtyä noin 15 minuuttia ennen puhdistamista.

Älä käytä naarmuttavia tai syövyttäviä puhdistusaineita tai -välineitä laitteen puhdistamiseen (kuten bensiiniä tai asetonia).

**1 Puhdista lampun kotelo, jalusta ja jalustan putki kostealla liinalla. Älä päästä vettä valumaan laitteen sisälle.****2 Pyyhi suodattimen ulkopuoli pehmeällä liinalla, jossa on muutama tippa denaturoitua spritiä.****Säilytys****1 Irrota pistoke pistorasiasta ja anna laitteen jäähtyä noin 15 minuuttia ennen säilytykseen asettamista.****2 Avaa korkeudensäätörengas kääntämällä sitä vasempaan (1) ja työnnä lampun kotelo ala-asentoon (2) (Kuva 15).****3 Lukitse lampun kotelon korkeus kääntämällä rengasta oikealle (Kuva 16).**

- Kun laitetta nostetaan tai kannetaan, varmista, että lampun kotelo on ala-asennossa. Tartu kotelon kahvaan tai saranaan yhdellä kädellä ja jalustan putkeen toisella kädellä (Kuva 22).

Voit välttää korkeudensäätörengaan aukeamisen vahingossa nostamalla tai kantamalla laitetta muusta kuin renkaan kohdasta.

*Huomautus: Säilytä InfraCare-laitetta kuivassa paikassa.*

## Varaosat

### Suodatin

Suodatin suojaa haitalliselta säteilyltä.

Jos suodatin on vahingoittunut tai rikki, älä käytä laitetta, vaan ota yhteys Philipsin kuluttajapalvelukeskukseen.

### Lamppu

Lampun teho ei heikkene käytössä.

Infrapunahalogeenilampun käyttöikä on noin 500 tuntia. Jos lamppu ei toimi, älä vaihda sitä itse. Lampun saa vaihtaa ainoastaan Philipsin valtuuttama huoltoliike, jossa on tarvittava tietotaito ja alkuperäiset varaosat.

### Virtajohto

Jos virtajohto on vahingoittunut, se on oman turvallisuutesi vuoksi hyvä vaihdattaa Philipsin valtuuttamassa huoltoliikkeessä tai muulla ammattitaitoisella korjaajalla.

## Ympäristöasiaa

- Älä hävitä vanhoja laitteita tavallisen talousjätteen mukana, vaan toimita ne valtuutettuun kierrätyspisteeseen. Näin autat vähentämään ympäristölle aiheutuvia haittavaikutuksia (Kuva 23).

## Takuu & huolto

Jos haluat lisätietoja tai laitteen kanssa tulee ongelmia, tutustu Philipsin verkkosivustoon osoitteessa [www.philips.com](http://www.philips.com) tai kysy neuvoa Philipsin kuluttajapalvelukeskuksesta (puhelinnumero on kansainvälisessä takuulehtisessä). Jos maassasi ei ole kuluttajapalvelukeskusta, ota yhteyttä Philipsin jälleenmyyjään.

## Vianmääritys

Jos laite ei toimi kunnolla, käy vianmääritysluettelo läpi. Jos ongelmaa ei mainita luettelossa, laitteessa on luultavasti vika. Ota siinä tapauksessa yhteyttä Philipsin kuluttajapalvelukeskukseen.

Ongelma	Syy	Ratkaisu
Laite ei käynnisty.	Laitteen pistoke ei ehkä ole kunnolla pistorasiassa.	Aseta pistoke kunnolla pistorasiaan.
	Pistorasiaan ei ehkä tule virtaa.	Tarkista pistorasian toimivuus liittämällä siihen jokin toinen laite.
	Lamppu saattaa olla viallinen.	Ota yhteyttä Philipsin kuluttajapalvelukeskukseen.
	Laitteen virtajohto saattaa olla viallinen.	Virtajohto on ehkä vahingoittunut. Jos virtajohto on vahingoittunut, vaihdata se oman turvallisuutesi vuoksi Philipsin valtuuttamassa huoltoliikkeessä tai ammattitaitoisella korjaajalla.

**Tekniset tiedot****Malli** HP3643

Nimellisjännite (V) Hongkong/Singapore/Eurooppa 220-230

Nimellisjännite (V) Kiina/Korea 220

Nimellisjännite (V) Malesia 240

Nimellisjännite (V) Taiwan 110

Nimellistaajuus (Hz) Hongkong/Singapore/  
Eurooppa 50/60

Nimellistaajuus (Hz) Kiina/Malesia 50

Nimellistaajuus (Hz) Korea/Taiwan 60

Nimellisyöttöteho (W) 650

Eristysluokka II

Luokiteltu osa ei luokiteltu

Veden sisäänpääsy IPX0

IR-tyyppi IR A/B/C

Säteilyarvo (W/m<sup>2</sup>) noin 1000Käsiteltävä alue (cm<sup>2</sup>) 60x40

Paristotyyppi -

**Käyttöolosuhteet**

Lämpötila +10°C...+35°C

Suhteellinen kosteus 30 %...90% (ei tiivistymistä)

**Säilytysolosuhteet**

Lämpötila -20°C...+50°C

Suhteellinen kosteus 30 %...90% (ei tiivistymistä)

Piirikaaviot, osaluettelot ja muut tekniset tiedot voi tilata tarvittaessa.

Laitteen käyttäjän on estettävä sähkömagneettiset tai muun tyyppiset häiriöt tämän ja muiden laitteiden välillä.

## Introduzione

Congratulazioni per l'acquisto e benvenuti in Philips! Per trarre il massimo vantaggio dall'assistenza Philips, registrate il vostro prodotto su [www.philips.com/welcome](http://www.philips.com/welcome).

InfraCare consente di curare disturbi muscolari e alleviare la sensazione di dolore stando comodamente a casa e trattando un'ampia zona del corpo in una sola seduta. Proprio come il sole, l'apparecchio emette raggi infrarossi. L'esclusivo filtro lascia passare solo il tipo di luce in grado di produrre l'effetto terapeutico desiderato.

## Descrizione generale (fig. 1)

- A** Fori di ventilazione di raffreddamento
- B** Alloggiamento della lampada
- C** Perno per l'inclinazione dell'alloggiamento della lampada
- D** Tubo del piedistallo
- E** Cavo di alimentazione
- F** Ghiera di regolazione dell'altezza
- G** Piedistallo
- H** Interruttore on/off (I/O) con spia di alimentazione
- I** Filtro
- J** Lampada alogena a infrarossi
- K** Impugnatura

## Importante

### Indicazioni generali

- I simboli di InfraCare hanno il seguente significato:
  - 1 Questo simbolo avvisa della presenza di superfici incandescenti (fig. 2).
  - 2 Questo simbolo indica che è necessario leggere il manuale utente attentamente prima di utilizzare l'apparecchio. Conservate il manuale per gli usi futuri (fig. 3).
  - 3 Questo simbolo indica che l'apparecchio è dotato di doppio isolamento (Classe II) (fig. 4).
- L'apparecchio è conforme ai requisiti della direttiva europea in materia di dispositivi medici MDD93/42/CEE.

### Pericolo

- Acqua ed elettricità costituiscono una combinazione pericolosa! Non usate l'apparecchio in ambienti umidi (ad es. in bagno, vicino a docce o piscine).
- Evitate il contatto diretto dell'apparecchio con l'acqua.

### Avvertenza

- Prima di collegare l'apparecchio, verificate che la tensione riportata sulla spina corrisponda alla tensione disponibile.
- Nel caso in cui il cavo di alimentazione fosse danneggiato, dovrà essere sostituito presso i centri autorizzati Philips, i rivenditori specializzati oppure da personale debitamente qualificato, per evitare situazioni pericolose.
- Non lasciate mai l'apparecchio incustodito quando è acceso.
- L'apparecchio non è destinato a persone con capacità mentali, fisiche o sensoriali ridotte, fatti salvi i casi in cui tali persone abbiano ricevuto assistenza o formazione per l'uso dell'apparecchio da una persona responsabile della loro sicurezza.
- L'apparecchio non è destinato a bambini, fate in modo che i bambini non possano giocare con l'apparecchio.

### Attenzione

- Se la presa di corrente a cui viene collegato l'apparecchio presenta collegamenti scadenti, la spina dell'apparecchio potrebbe diventare incandescente. Assicuratevi di collegare l'apparecchio a una presa di corrente integra.



- Evitate urti violenti.
- In caso di mancanza di alimentazione, scollegate sempre l'apparecchio dopo l'uso.
- Posizionate l'apparecchio su una superficie piana e stabile e tenetelo a una distanza di almeno 35 cm da altri oggetti per evitare fenomeni di surriscaldamento.
- Non usate l'apparecchio a una temperatura ambiente inferiore a 10°C o superiore a 35°C.
- Assicuratevi che le aperture di ventilazione poste sul retro dell'apparecchio non siano ostruite durante l'uso.
- L'apparecchio è dotato di un dispositivo di protezione automatica contro il surriscaldamento. Se l'apparecchio non è correttamente raffreddato (ad esempio a causa della copertura dei fori di ventilazione), si spegne automaticamente. Scollegate l'apparecchio e rimuovete la causa del surriscaldamento. Una volta che l'apparecchio si è raffreddato, può essere riacceso. Per fare questo ricollegatelo all'alimentazione e premete l'interruttore on/off.
- Per evitare che le dita rimangano incastrate mentre si regola l'altezza, afferrate l'alloggiamento della lampada per una delle impugnature o per il perno, fino a che gli anelli di regolazione dell'altezza non sono fissati.
- Lasciate raffreddare l'apparecchio per circa 15 minuti prima di pulirlo o riporlo.
- Prima di utilizzare l'apparecchio, assicuratevi di asciugare accuratamente le mani e il corpo.
- Per evitare danni agli occhi, non fissate la luce della lampada quando è accesa. Tenete gli occhi chiusi.
- Quando l'apparecchio è acceso, il filtro e le parti intorno ad essa diventano estremamente calde. Non toccatele.
- Non utilizzate in nessun caso l'apparecchio se il filtro è danneggiato, rotto o assente.
- Evitate di raffreddare eccessivamente il corpo subito dopo il trattamento.
- Evitate di addormentarvi durante il trattamento.
- Gli antidolorifici riducono la sensibilità al calore. Utilizzate l'apparecchio sotto effetto di antidolorifici solo previo consulto medico.
- Se soffrite di patologie gravi (come diabete, malattie cardiache, patologie infiammatorie gravi, sclerosi multipla, trombosi, disturbi di coagulazione del sangue) consultate il vostro medico prima dell'uso.
- In generale, se un bagno caldo vi crea problemi, non utilizzate questo apparecchio. In caso di dubbi consultate il vostro medico.
- In caso di ipersensibilità o mancanza di sensibilità ai raggi infrarossi, prestate particolare attenzione durante l'uso dell'apparecchio. In caso di dubbi, chiedete il parere del vostro medico.
- Non utilizzate l'apparecchio in presenza di gonfiori o infiammazioni, in quanto il calore potrebbe aggravare la patologia. In caso di dubbi, chiedete il parere del vostro medico.
- Se non si riscontrano miglioramenti dopo 6-8 sedute, interrompete il trattamento e consultate il vostro medico.
- Per evitare l'eccessivo riscaldamento della pelle, sono sconsigliate distanze di trattamento troppo ravvicinate.

### **Campi elettromagnetici (EMF)**

Questo apparecchio Philips è conforme a tutti gli standard relativi ai campi elettromagnetici (EMF). Se utilizzato in modo appropriato seguendo le istruzioni contenute nel presente manuale utente, l'apparecchio consente un utilizzo sicuro come confermato dai risultati scientifici attualmente disponibili.

## **Modalità d'uso dell'apparecchio**

### **Effetti di InfraCare**

InfraCare produce raggi di luce infrarossa che penetrano in profondità e consentono il riscaldamento della pelle.

Il calore modula i segnali neuronali diretti al cervello riducendo il dolore. Inoltre, stimola la circolazione del sangue e dilata i vasi sanguigni accelerando il trasporto delle sostanze necessarie per

ricostruire e nutrire i tessuti corporei. La luce a infrarossi, inoltre, accelera il processo metabolico e la rimozione delle sostanze di scarto dal corpo. Rendendo più duttili i tessuti, il calore riduce la rigidità muscolare e rende le articolazioni più flessibili.

Grazie a questi effetti, il trattamento con InfraCare può alleviare i dolori muscolari e alle articolazioni.

### Applicazioni terapeutiche

---

InfraCare è un apparecchio di terapia termica locale.

Possibili applicazioni:

- Trattamento di dolori muscolari occasionali o cronici, rigidità muscolare o articolare (anche prima di altri tipi di trattamento come massaggi)
- Trattamento dei geloni
- Trattamento del mal di schiena (zona lombare)
- Trattamento di lesioni lievi come distorsioni e contusioni
- Sollievo dal dolore, come nel caso di dolori reumatici
- ▶ **Per ulteriori informazioni sugli effetti benefici, visitate il sito [www.philips.com](http://www.philips.com) e inserite la parola chiave InfraCare (fig. 5).**

### Predisposizione dell'apparecchio

---

**1** Appoggiate il piedistallo su una superficie piana e stabile (fig. 6).

**2** Inserite il tubo nel corpo del piedistallo fino a bloccarlo in posizione (fig. 7).

*Nota esiste un solo modo corretto per inserire il tubo nel piedistallo.*

**3** Fissate l'alloggiamento della lampada all'estremità superiore del tubo del piedistallo (fig. 8).

Per accertarvi di aver montato correttamente tutti componenti, controllate che i pulsanti di blocco a molla siano visibili nei rispettivi fori.

**4** Controllate che l'apparecchio sia posizionato a una distanza di almeno 35 cm da altri oggetti per evitare fenomeni di surriscaldamento (fig. 9).

Il piedistallo consente di utilizzare l'apparecchio in diverse posizioni. Di seguito vengono presentati alcuni esempi.

- Per il trattamento completo della schiena dalla zona scapolare fino a quella lombare, posizionate l'apparecchio accanto al letto, con l'alloggiamento della lampada nella posizione più elevata e inclinato in avanti, quindi stendetevi comodamente in posizione supina (fig. 10).
- Per il trattamento della schiena, posizionate l'apparecchio accanto al letto con l'alloggiamento della lampada nella posizione più bassa, quindi stendetevi comodamente di lato (fig. 11).
- Per il trattamento della regione scapolare e delle spalle, posizionate l'apparecchio dietro una sedia o uno sgabello con l'alloggiamento della lampada in posizione orizzontale, quindi sedetevi comodamente rivolgendo la schiena verso l'apparecchio (fig. 12).
- Per il trattamento della schiena, posizionate l'apparecchio accanto a una sedia o uno sgabello con l'alloggiamento della lampada in posizione verticale, quindi sedetevi comodamente rivolgendo la schiena verso l'apparecchio (fig. 13).

*Consiglio per maggiore comodità, le persone di bassa statura che desiderano trattare la zona lombare stando sedute su una sedia, possono posizionare i piedi su uno sgabello basso.*

*Consiglio le persone di alta statura che desiderano trattare la zona lombare, possono stendersi sul letto con la schiena rivolta all'apparecchio.*

- Per agire sulla zona pelvica e le cosce, posizionate l'apparecchio accanto a una sedia, con l'alloggiamento della lampada in posizione orizzontale, quindi sedetevi comodamente su una sedia o su uno sgabello (fig. 14).

**5** Regolate l'alloggiamento della lampada.

Per evitare che le dita rimangano incastrate mentre si regola l'altezza, fino a che gli anelli di regolazione dell'altezza non sono fissati, afferrate l'alloggiamento della lampada per una delle impugnature o per il perno.

*Nota il tubo del piedistallo è composto da tre parti e due anelli di regolazione dell'altezza. È possibile regolare l'altezza con entrambi gli anelli.*

- Per regolare l'altezza di InfraCare, con una mano afferrate una delle impugnature o il perno dell'alloggiamento della lampada, mentre con l'altra mano ruotate gli anelli di regolazione dell'altezza.
- Ruotate l'anello in senso antiorario fino a che il simbolo di sblocco risulti visibile attraverso il foro nell'anello (1), quindi tirate verso l'alto o spingete verso il basso l'alloggiamento della lampada fino all'altezza desiderata (2) (fig. 15).
- Una volta che avete portato l'alloggiamento della lampada all'altezza desiderata, ruotate l'anello di regolazione in senso orario, fino a che il simbolo di blocco risulti visibile attraverso il foro dell'anello. Adesso, l'anello di regolazione è fissato, così come l'altezza dell'alloggiamento della lampada (fig. 16).
- Per inclinare l'alloggiamento della lampada in avanti o indietro, afferrate le impugnature e spostatelo nella posizione desiderata (fig. 17).
- Per inclinare l'alloggiamento della lampada in orizzontale o verticale, afferrate le impugnature e spostatelo nella posizione desiderata (fig. 18).
- Assicuratevi che la base del piedistallo sia in posizione orizzontale. Se inclinata, l'apparecchio si spegne automaticamente (fig. 19).

#### **6 Scegliete la distanza idonea dall'apparecchio.**

- A una distanza di 40-50 cm dal corpo, InfraCare consente il trattamento di una zona di 40 x 60 cm (L x A). A una distanza maggiore, la zona trattata aumenta e la luce infrarossa, e quindi il calore, diminuiscono d'intensità. A una distanza inferiore, l'area trattata è inferiore e la luce infrarossa, e quindi il calore, diventano più intensi.
- Assicuratevi che la distanza tra il corpo e l'apparecchio sia tale da evitare il contatto accidentale con il filtro incandescente.
- **Scegliete una distanza alla quale la sensazione di calore risulta confortevole.**

*Nota il calore dell'apparecchio raggiunge la massima intensità dopo alcuni minuti dall'accensione. Tuttavia, l'apparecchio produce i suoi effetti benefici già a partire dai primi minuti di utilizzo.*

#### **Durata del trattamento**

---

La durata del trattamento varia a seconda del soggetto e del tipo di impiego. Per ottenere i primi risultati, si consigliano pochi trattamenti al giorno di breve durata, ad es. due trattamenti da 15 minuti per alcuni giorni consecutivi.

*Nota l'esperienza dimostra che pochi trattamenti al giorno di breve durata producono risultati migliori rispetto a un singolo trattamento più lungo.*

In caso di dubbi, consultate sempre il vostro medico.

#### **Uso di InfraCare**

---

**1** Inserite la spina nella presa di corrente a muro.

**2** Per accendere l'apparecchio, impostate l'interruttore on/off su "I" (fig. 20).

- La spia di accensione si illumina (fig. 21).
- L'apparecchio rimane acceso per circa 15 minuti prima di spegnersi automaticamente.
- Se si desidera utilizzare più a lungo InfraCare, è sufficiente premere nuovamente l'interruttore on/off.

## Pulizia

Scollegate l'apparecchio e lasciatelo raffreddare per circa 15 minuti prima di pulirlo.

Non usate prodotti o sostanze abrasive o detergenti aggressivi, come benzina o acetone, per pulire l'apparecchio.

- 1 Pulite l'alloggiamento della lampada, il piedistallo e il tubo dell'apparecchio con un panno umido. Evitate il contatto diretto con l'acqua.
- 2 Pulite la superficie esterna del filtro con un panno morbido inumidito di alcool metilico.

## Come riporre l'apparecchio

- 1 Scollegate l'apparecchio e lasciatelo raffreddare per circa 15 minuti prima di pulirlo.
  - 2 Ruotate l'anello di regolazione dell'altezza in senso antiorario per allentarlo (1), quindi spingete l'alloggiamento della lampada completamente verso il basso (2) (fig. 15).
  - 3 In seguito, ruotate l'anello in senso orario per fissare l'alloggiamento della lampada a questa altezza (fig. 16).
- Quando sollevate o trasportate l'apparecchio, assicuratevi sempre che l'alloggiamento della lampada sia nella posizione più bassa. Assicuratevi, inoltre, di afferrare con una mano una delle impugnature o il perno dell'alloggiamento della lampada e con l'altra mano il tubo del piedistallo (fig. 22).

Durante il sollevamento o il trasporto dell'apparecchio, non afferrate l'anello di regolazione dell'altezza, in modo da evitarne lo sblocco involontario.

*Nota tenete InfraCare in un luogo asciutto.*

## Sostituzione

### Filtro

Il filtro protegge dall'esposizione a raggi indesiderati.

Non utilizzate l'apparecchio se il filtro è danneggiato o rotto. Per ulteriori informazioni, contattate il Centro Assistenza Clienti Philips.

### Lampada

L'efficacia della lampada rimane inalterata nel tempo.

La lampada alogena a infrarossi ha una durata di circa 500 ore. Non tentate di sostituire la lampada da soli: in caso di malfunzionamento, dovrà essere sostituita presso i centri autorizzati Philips, da personale in possesso della competenza necessaria e dei pezzi di ricambio originali per eseguire il lavoro.

### Cavo di alimentazione

Nel caso in cui il cavo di alimentazione fosse danneggiato, dovrà essere sostituito presso i centri autorizzati Philips, i rivenditori specializzati oppure da personale debitamente qualificato, per evitare situazioni pericolose.

## Tutela dell'ambiente

- Per contribuire alla tutela dell'ambiente, non smaltite l'apparecchio insieme ai rifiuti domestici, ma consegnatelo a un centro di raccolta ufficiale (fig. 23).

## Garanzia e assistenza

Per assistenza o informazioni e in caso di problemi, visitate il sito Web Philips all'indirizzo [www.philips.com](http://www.philips.com) oppure contattate il Centro Assistenza Clienti Philips del vostro paese (per conoscere il numero di telefono consultate l'opuscolo della garanzia). Se nel vostro paese non esiste un Centro Assistenza Clienti, rivolgetevi al vostro rivenditore Philips.

## Risoluzione dei guasti

Se l'apparecchio non funziona o non funziona correttamente, consultate l'elenco riportato di seguito. Se il problema non è riportato nell'elenco, è probabile che l'apparecchio sia difettoso. In tal caso, rivolgetevi a un Centro Assistenza Clienti Philips.

Problema	Causa	Soluzione
L'apparecchio non si accende.	La spina potrebbe non essere stata inserita correttamente nella presa di corrente a muro.	Inserite correttamente la spina nella presa di corrente.
	È possibile che vi sia una mancanza di alimentazione.	Verificate la presenza di corrente collegando un altro apparecchio.
	La lampada potrebbe essere difettosa.	Contattate il Centro Assistenza Clienti Philips.
	Il cavo di alimentazione dell'apparecchio potrebbe essere danneggiato.	Controllate il cavo di alimentazione. Nel caso il cavo fosse danneggiato, dovrà essere sostituito presso un Centro autorizzato Philips o da personale debitamente qualificato, per evitare situazioni a rischio.

## Specifiche

Modello	HP3643
Tensione nominale (V) Hong Kong/Singapore/ Europa	220 - 230
Tensione nominale (V) Cina/Korea	220
Tensione nominale (V) Malesia	240
Tensione nominale (V) Taiwan	110
Frequenza nominale (Hz) Hong Kong/Singapore/ Europa	50/60
Frequenza nominale (Hz) Cina/Malesia	50
Frequenza nominale (Hz) Korea/Taiwan	60
Alimentazione nominale (W)	650
Classe di isolamento	II
Classificazione delle parti applicate	non classificato
Ingresso di acqua	IPX0
Tipo IR	A/B/C

<b>Modello</b>	<b>HP3643</b>
Irradiazione (W/m <sup>2</sup> )	circa 1000
Dimensioni campo (in cm <sup>2</sup> )	60 x 40
Tipo batteria	non applicabile

<b>Condizioni operative</b>	
Temperatura	da + 10°C a + 35°C
Umidità relativa	da 30% a 90% (senza condensa)

<b>Condizioni di conservazione</b>	
Temperatura	da - 20°C a + 50°C
Umidità relativa	da 30% a 90% (senza condensa)

Gli schemi elettrici, l'elenco dei componenti e altre descrizioni tecniche sono disponibili su richiesta. Evitate l'insorgere di interferenze elettromagnetiche o altri tipi di interferenza tra questo apparecchio e altri dispositivi.

## Innledning

Gratulerer med kjøpet og velkommen til Philips! Du får best mulig nytte av støtten som Philips tilbyr, hvis du registrerer produktet ditt på [www.philips.com/welcome](http://www.philips.com/welcome).

Med InfraCare kan du på en behagelig måte behandle muskelproblemer og lindre muskelsmerter hjemme. Du kan behandle store deler av kroppen samtidig. På samme måte som solen sender apparatet ut infrarødt lys. Det spesielle filteret sender bare gjennom den typen lys som trengs for å oppnå en terapeutisk effekt.

## Generell beskrivelse (fig. 1)

- A** Kjøleventiler
- B** Lampekabinett
- C** Hengsel for vipping av lampekabinett
- D** Sokkelstang
- E** Ledning
- F** Høydejusteringsringer
- G** Sokkel
- H** Av/på-bryter (I/O) med på-lampe
- I** Filter
- J** Infrarød halogenlampe
- K** Håndtak

## Viktig

### Generelt

- Symbolene på InfraCare har følgende betydning:
  - 1 Dette symbolet advarer mot varme overflater (fig. 2).
  - 2 Dette symbolet forteller at du må lese brukerhåndboken nøye før du bruker apparatet. Ta vare på brukerhåndboken for senere referanse (fig. 3).
  - 3 Dette symbolet forteller at dette apparatet er dobbeltisolert (klasse II) (fig. 4).
- Dette apparatet overholder kravene til direktivet for medisinsk utstyr (MDD-direktivet) MDD93/42/EØF.

### Fare

- Vann og elektrisitet er en farlig kombinasjon! Ikke bruk apparatet i fuktige omgivelser (f.eks. i badetrom eller i nærheten av en dusj eller et svømmebasseng).
- Ikke la det komme vann inn i apparatet eller søl vann på apparatet.

### Advarsel

- Før du kobler til apparatet, må du kontrollere at spenningen som er angitt på apparatet, stemmer overens med nettspenningen.
- Hvis ledningen er ødelagt, må den alltid skiftes ut av Philips, et servicesenter som er godkjent av Philips, eller lignende kvalifisert personell, slik at man unngår farlige situasjoner.
- La aldri apparatet stå uten tilsyn mens det er slått på.
- Dette apparatet er ikke tiltenkt bruk av personer som har nedsatt sanseevne eller fysisk eller psykisk funksjonsevne, eller personer som ikke har erfaring eller kunnskap, unntatt hvis de får tilsyn eller instruksjoner om bruk av apparatet av en person som er ansvarlig for sikkerheten.
- Apparatet skal ikke brukes av barn. Pass på at barn er under tilsyn, slik at de ikke leker med apparatet.

### Viktig

- Hvis stikkkontakten som brukes til apparatet, har dårlig kontakt, blir støpselet på apparatet varmt. Kontroller at du setter støpselet i en stikkontakt som er ordentlig tilkoblet.
- Ikke utsett apparatet for kraftige støt.
- Koble alltid apparatet fra når du har brukt det, og hvis strømmen har gått.

- Plasser apparatet på en stabil, jevn overflate. Kontroller at det er minst 35 cm klaring rundt det for å forhindre overoppheting.
- Apparatet må ikke brukes ved romtemperaturer under 10 °C eller over 35 °C.
- Pass på at luftehullene på baksiden av apparatet ikke blokkeres under bruk.
- Apparatet er utstyrt med automatisk beskyttelse mot overoppheting. Hvis apparatet ikke får nok kjøling (f.eks. fordi kjøleventilene er tildekket), slås apparatet av automatisk. Koble fra apparatet og fjern årsaken til overopphetingen. Når apparatet er avkjølt, kan det slås på igjen. Dette gjøres ved å koble apparatet til igjen og trykke på av/på-knappen.
- Du unngår å få fingrene i klem når du justerer høyden, ved å holde lampekabinettet i et av håndtakene eller i hengslet når høydejusteringsringene er låst opp.
- La apparatet avkjøles i ca. 15 minutter før du rengjør det eller setter det bort.
- Hvis du nettopp har svømt eller tatt en dusj, må du tørke huden ordentlig før du bruker apparatet.
- For å unngå øyeskader, bør du ikke se direkte på lampelyset når det står på. Hold øynene lukket.
- Filteret og delene rundt det blir veldig varme når apparatet er slått på. Ikke rør dem.
- Bruk aldri apparatet når filteret er skadet, ødelagt eller mangler.
- Unngå for rask avkjøling av kroppen rett etter behandlingen.
- Ikke sovne under behandlingen.
- Smertestillende midler reduserer følsomheten for varme. Ikke bruk dette apparatet når du går på smertestillende midler uten å snakke med legen din først.
- Hvis du har en alvorlig sykdom (f.eks. diabetes, hjertesykdom, akutte betennelsessykdommer, multipel sklerose, blodpropp eller koagulerings sykdommer), bør du snakke med lege før du bruker apparatet.
- En tommelfingerregel kan være at hvis du ikke klarer å ta et varmt bad, bør du heller ikke bruke dette apparatet. Snakk med legen din hvis du er i tvil.
- Hvis du er overfølsom eller ufølsom for infrarødt lys, må du være ekstra forsiktig når du bruker dette apparatet. Snakk med legen din hvis du er i tvil.
- Ikke bruk apparatet hvis du har hovne områder eller betennelse. Varme kan forverre situasjonen. Hvis du er i tvil, snakker du med legen din.
- Hvis du ikke ser noen forbedringer etter 6–8 behandlinger, må du stoppe å bruke apparatet og ta kontakt med legen din.
- Unngå veldig kort avstand til apparatet slik at du ikke overoppheter huden.

### **Elektromagnetiske felt (EMF)**

Dette Philips-apparatet overholder alle standarder som gjelder for elektromagnetiske felt (EMF). Hvis det håndteres riktig og i samsvar med instruksjonene i denne brukerveiledningen, er det trygt å bruke det ut fra den kunnskapen vi har per dags dato.

### **Bruke apparatet**

#### **Effekten av InfraCare**

InfraCare produserer infrarødt lys, som trenger dypt inn i huden og varmer vevene. Varme modulerer nervecellesignalene til hjernen, og på denne måten reduseres smerten. Oppvarming stimulerer blodsirkulasjonen og utvider blodårene, noe som får fart i transporten av stoffene som er nødvendige for å gjenoppbygge og gi næring til kroppens vev. Infrarødt lys får også fart i stoffskiftet og fjerningen av slaggstoffer fra kroppen. Varmen gjør også vevet smidigere, slik at stivhet reduseres og leddene blir mer fleksible. På grunn av disse effektene kan behandling med InfraCare lindre smerte som stammer fra muskel- og leddproblemer.



## Terapeutisk bruk

InfraCare er et apparat for lokal varmeterapi.

Mulig bruk:

- behandling av sporadiske eller kroniske muskelsmerter; stive muskler og stive ledd (også i forkant av andre typer behandling, f.eks. massasje)
  - behandling av frostskafer
  - behandling av smerter i korsryggen (lumbago)
  - behandling av mindre skader, som forstuinger og skrammer
  - smertelindring, f.eks. på grunn av revmatiske plager
- Du finner mer informasjon om helsefordelene på [www.philips.com](http://www.philips.com), søkeord InfraCare (fig. 5).

### Før bruk

**1** Plasser sokkelen på en stabil, jevn overflate (fig. 6).

**2** Sett sokkelstangen inn i sokkelen slik at den låses på plass (fig. 7).

*Merk: Det er bare én måte å feste stangen til sokkelen på.*

**3** Fest lampekabinettet på toppen av sokkelstangen (fig. 8).

Sørg for at alle delene er riktig satt sammen ved å kontrollere at låseknappene er synlige i åpningene.

**4** Kontroller at det er minst 35 cm klaring rundt apparatet for å forhindre overoppheting (fig. 9).

Takket være stativet kan du bruke apparatet i mange forskjellige stillinger. Nedenfor finner du noen eksempler:

- Når du vil behandle ryggen fra skuldrene til hoftene, plasserer du apparatet ved siden av en seng, med lampekabinettet i høyeste stilling og vippet ned. Finn en behagelig liggstilling på magen (fig. 10).
- Når du vil behandle ryggen, plasserer du apparatet ved siden av en seng, med lampekabinettet i den laveste stillingen. Finn en behagelig liggstilling på den ene siden (fig. 11).
- Når du vil behandle den øvre delen av ryggen og skuldrene, plasserer du apparatet bak en stol eller et annet sete, med lampekabinettet i vannrett stilling. Finn en behagelig sittestilling med ryggen mot apparatet (fig. 12).
- Når du vil behandle ryggen, plasserer du apparatet ved siden av en stol eller krakk, med lampekabinettet i loddrett stilling. Finn en behagelig sittestilling med ryggen mot apparatet (fig. 13).

*Tips: Lave personer som vil behandle den nederste delen av ryggen når de sitter på en stol, kan ha føttene på en fotskammel for å sitte mer behagelig.*

*Tips: Høye personer som vil behandle den nederste delen av ryggen, kan ligge på sengen med ryggen mot apparatet.*

- Når du vil behandle hoften og den øvre delen av benet, plasserer du apparatet ved siden av en stol, med lampekabinettet i vannrett stilling. Finn en behagelig sittestilling på en stol eller krakk (fig. 14).

**5** Juster lampekabinettet.

Du unngår å få fingrene i klem når du justerer høyden, ved å holde lampekabinettet i et av håndtakene eller i hengslet når høydejusteringsringene er låst opp.

*Merk: Sokkelstangen består av tre deler og to høydejusteringsringer. Du kan justere høyden med begge ringene.*

- Du justerer høyden på InfraCare ved å holde lampekabinettet i et av håndtakene eller i hengslet med én hånd mens du vrir høydejusteringsringene med den andre hånden.

- Vri høydejusteringsringene mot klokken til symbolet for at de er låst opp er synlig i hullet i ringen (1). Trekk lampekabinettet opp eller skyv det ned til den ønskede høyden (2) (fig. 15).
- Når du har stilt inn lampekabinettet til ønsket høyde, vrir du høydejusteringsringen med klokken til symbolet for at den er låst er synlig i hullet i ringen. Høydejusteringsringen er nå låst, og høyden på lampekabinettet er fast (fig. 16).
- Når du vil vippe lampekabinettet oppover eller nedover, tar du tak i håndtakene og flytter det til ønsket stilling (fig. 17).
- Når du vil sette lampekabinettet i loddrett eller vannrett stilling, tar du tak i håndtakene og vrir det til ønsket stilling (fig. 18).
- Kontroller at sokkelen er vannrett. Hvis den står i vinkel, slås apparatet av automatisk (fig. 19).

### **6** Sitt eller ligg med riktig avstand fra apparatet.

- Ved en avstand på 40–50 cm fra kroppen behandler InfraCare et område på rundt 40 x 60 cm. Med større avstand blir behandlingsområdet større og det infrarøde lyset, og dermed også varmen, mindre intenst. Med kortere avstand blir behandlingsområdet mindre og det infrarøde lyset, og dermed også varmen, mer intenst.
- Kontroller at avstanden mellom kroppen og apparatet er stor nok til å forhindre utilsiktet kontakt med det varme filteret.
- **Velg en avstand der varmen er behagelig.**

*Merk: Varmen fra apparatet når ikke full intensitet før noen minutter etter at du har slått på apparatet. Dette betyr imidlertid ikke at apparatet ikke virker de første minuttene.*

### **Varighet på behandlingen**

Varigheten på behandlingen kommer an på personen som skal behandles og bruksområde. Vi anbefaler noen få korte behandlinger per dag, f.eks. to behandlinger på 15 minutter flere dager etter hverandre, for å oppnå resultater.

*Merk: Bruk har vist at noen få korte behandlinger per dag gir et bedre resultat enn én lengre behandling.*

Hvis du er i tvil, bør du alltid snakke med legen din.

### **Bruke InfraCare**

- 1** Sett støpselet i stikkkontakten.
- 2** Sett av/på-knappen til I for å slå på apparatet (fig. 20).
  - På-lampen tennes (fig. 21).
  - Apparatet er på i cirka 15 minutter og slås deretter av automatisk.
  - Hvis du vil bruke InfraCare lenger, trykker du på av/på-knappen igjen.

### **Rengjøring**

Koble fra apparatet og la det avkjøles i cirka 15 minutter før du rengjør det.

Bruk aldri skurebørster, skuremidler eller væsker som bensin eller acetone, til å rengjøre apparatet.

- 1** Rengjør lampekabinettet, sokkelen og sokkelstangen med en fuktig klut. Ikke la vann renne inn i apparatet.
- 2** Du kan rengjøre utsiden av filteret med en myk klut med litt metylsprit.

### **Oppbevaring**

- 1** Koble fra apparatet og la det avkjøles i cirka 15 minutter før du setter det bort.
- 2** Vri høydejusteringsringen mot klokken for å låse den opp (1) og skyv ned lampekabinettet til den laveste posisjonen (2) (fig. 15).

- 3** Vri deretter ringen med klokken for å feste lampekabinettet på denne høyden (fig. 16).
- Når du løfter eller bærer apparatet, må du alltid passe på at lampekabinettet er i den laveste posisjonen. Pass også på at du holder i et av håndtakene eller i hengslet på lampekabinettet med én hånd og sokkelstangen med den andre (fig. 22).

Du unngår at høydejusteringsringene utilsiktet låses opp, ved å ikke holde hånden på en høydejusteringsring når du løfter eller bærer apparatet.

*Merk: Oppbevar InfraCare tørt.*

## Utskifting

### Filter

Filteret beskytter mot eksponering av uønsket lys.

Hvis filteret er skadet eller ødelagt, må du ikke bruke apparatet mer. Ta kontakt med Philips' forbrukerstøtte for å få mer informasjon.

### Lampe

Effektiviteten til lampen blir ikke mindre med tiden.

Den infrarøde halogenpæren har en levetid på cirka 500 timer. Hvis pæren slutter å virke, må du ikke prøve å bytte den ut selv, men la et servicesenter som er godkjent av Philips bytte den. Det er bare de som har den kunnskapen og kompetansen som trengs til dette arbeidet, og originaldeler til apparatet.

### Ledning

Hvis ledningen er ødelagt, må den alltid skiftes ut av Philips, et servicesenter som er godkjent av Philips, eller lignende kvalifisert personell, slik at man unngår farlige situasjoner.

## Miljø

- Ikke kast apparatet som vanlig husholdningsavfall når det ikke kan brukes lenger. Lever det på en gjenvinningsstasjon. Slik bidrar du til å ta vare på miljøet (fig. 23).

## Garanti og service

Hvis du trenger service eller informasjon, eller hvis du har et problem med produktet, kan du gå til nettsidene til Philips på [www.philips.com](http://www.philips.com). Du kan også ta kontakt med Philips' forbrukertjeneste der du bor (du finner telefonnummeret i garantiheftet). Hvis det ikke finnes noen forbrukertjeneste i nærheten, kan du kontakte din lokale Philips-forhandler.

## Feilsøking

Hvis apparatet ikke virker eller ikke virker som det skal, sjekker du først listen under: Hvis problemet ikke er beskrevet i denne listen, har apparatet sannsynligvis en feil. I så fall anbefaler vi at du tar kontakt med Philips' forbrukerstøtte.

Problem	Årsak	Løsning
Apparatet slås ikke på.	Støpselet er kanskje ikke satt ordentlig inn i stikkkontakten.	Sett støpselet ordentlig inn i stikkkontakten.
	Strømmen har kanskje gått.	Kontroller strømforsyningen ved å koble til et annet apparat.
	Lampen kan være defekt.	Ta kontakt med Philips' forbrukerstøtte.

Problem	Årsak	Løsning
	Ledningen til apparatet kan være skadet.	Kontroller ledningen. Hvis ledningen er skadet, må den skiftes ut av Philips, et servicesenter som er godkjent av Philips, eller lignende kvalifisert personell, slik at man unngår fare.

### Spesifikasjoner

Modell	HP3643
Standardspenning (V) Hongkong/Singapore/Europa	220-230
Standardspenning (V) Kina/Korea	220
Standardspenning (V) Malaysia	240
Standardspenning (V) Taiwan	110
Standardfrekvens (Hz) Hongkong/Singapore/ Europa	50/60
Standardfrekvens (Hz) Kina/Malaysia	50
Standardfrekvens (Hz) Korea/Taiwan	60
Standard effektinngang (W)	650
Isoleringsklasse	II
Klassifisering av brukt del	ikke klassifisert
Inntrenging av vann	IPX0
IR-type	IR A/B/C
Effekttetthet (W/m <sup>2</sup> )	cirka 1000
Feltmål (i cm <sup>2</sup> )	60 x 40
Batteritype	ikke gjeldende

### Driftsforhold

Temperatur	fra +10 °C til +35 °C
Relativ luftfuktighet	fra 30 % til 90 % (ikke-kondenserende)

### Oppbevaringsforhold

Temperatur	fra -20 °C til +50 °C
Relativ luftfuktighet	fra 30 % til 90 % (ikke-kondenserende)

Kretsdiagrammer, komponentdelister og andre tekniske beskrivelser er tilgjengelige ved behov. Når du bruker dette apparatet, må du ta forholdsregler for å forhindre elektromagnetisk forstyrrelse eller andre typer forstyrrelse mellom dette apparatet og andre apparater.

## Introdução

Parabéns pela sua compra e bem-vindo à Philips! Para tirar todo o partido da assistência fornecida pela Philips, registe o seu produto em [www.philips.com/welcome](http://www.philips.com/welcome).

Com o InfraCare pode tratar confortavelmente os problemas musculares e aliviar a dor em casa. Permite-lhe tratar uma grande parte do seu corpo de uma só vez. Tal como o sol, o aparelho emite luz infravermelha. O filtro especial deixa passar apenas a luz necessária para obter o efeito terapêutico pretendido.

## Descrição geral (fig. 1)

- A** Orifícios de ventilação
- B** Compartimento da lâmpada
- C** Articulação para inclinar o compartimento da lâmpada
- D** Tubo de suporte
- E** Cabo de alimentação
- F** Anéis de regulação da altura
- G** Suporte
- H** Botão ligar/desligar (I/O) com luz de indicação de ligado
- I** Filtro
- J** Lâmpada de halógeno de infravermelhos
- K** Pegas

## Importante

### Geral

- Os símbolos do InfraCare têm o seguinte significado:
- 1 Este símbolo avisa-o quando as superfícies estão quentes (fig. 2).
- 2 Este símbolo indica que tem de ler cuidadosamente o manual do utilizador antes de utilizar o aparelho. Guarde o manual do utilizador para uma eventual consulta futura (fig. 3).
- 3 Este símbolo indica que este aparelho possui isolamento duplo (Classe II) (fig. 4).
- Este aparelho cumpre os requisitos da directiva MDD93/42/CEE sobre os aparelhos utilizados para fins médicos.

### Perigo

- A água e a electricidade formam uma combinação perigosa! Não utilize este aparelho em ambientes húmidos (p. ex. na casa de banho ou perto de chuveiros ou piscinas).
- Não deixe entrar água no aparelho, nem derrame água sobre o mesmo.

### Aviso

- Verifique se a voltagem indicada no aparelho corresponde à voltagem eléctrica local antes de o ligar:
- Se o fio estiver danificado, deve ser sempre substituído pela Philips, por um centro de assistência autorizado da Philips ou por pessoal devidamente qualificado para se evitarem situações de perigo.
- Não deixe o aparelho ligado sem vigilância.
- Este aparelho não deve ser utilizado por pessoas com capacidades físicas, sensoriais ou mentais reduzidas, ou com falta de experiência e conhecimento, a não ser que lhes tenha sido dada supervisão ou instruções relativas à utilização do aparelho por uma pessoa responsável pela sua segurança.
- Este aparelho não deve ser utilizado por crianças. As crianças devem ser vigiadas para assegurar que não brincam com o aparelho.

### Cuidado

- Se a tomada eléctrica utilizada para o aparelho não possuir ligações adequadas, a ficha do aparelho irá aquecer. Certifique-se de que liga o aparelho a uma tomada eléctrica adequada.

- Não sujeite o aparelho a choques violentos.
- Desligue sempre o aparelho após a utilização e caso exista uma falha de energia.
- Coloque o aparelho numa superfície estável e plana. Certifique-se de que deixa um intervalo de, pelo menos, 35 cm à volta do aparelho para evitar que sobreaqueça.
- Não utilize o aparelho em temperaturas ambiente inferiores a 10 °C ou superiores a 35 °C.
- Certifique-se de que os orifícios de ventilação na parte de trás do aparelho estão abertos durante a utilização.
- O aparelho está equipado com uma protecção automática contra sobreaquecimento. Se o aparelho não estiver a ser refrigerado de forma adequada (por exemplo, se os orifícios de ventilação estiverem tapados), o aparelho desliga-se automaticamente. Desligue o aparelho e elimine a causa de sobreaquecimento. Assim que o aparelho arrefecer, pode voltar a ser ligado. Para o fazer, introduza a ficha na tomada e prima o botão ligar/desligar.
- Para não ficar com os dedos presos ao ajustar a altura, pegue no compartimento da lâmpada por uma das pegas ou pela articulação enquanto os anéis de regulação da altura estiverem desbloqueados.
- Deixe o aparelho arrefecer durante aproximadamente 15 minutos antes de o limpar ou guardar.
- Se esteve a nadar ou tomou um duche, certifique-se de que seca a pele de forma adequada antes de utilizar o aparelho.
- Para evitar danos na visão, não olhe directamente para a luz da lâmpada enquanto estiver ligada. Mantenha os olhos fechados.
- O filtro e as peças que se encontram directamente à sua volta ficam muito quentes quando o aparelho está ligado. Não lhes toque.
- Nunca utilize o aparelho se este não possuir filtro ou se o filtro estiver danificado ou partido.
- Evite que a parte do corpo que foi tratada arrefeça de forma brusca.
- Não adormeça durante o tratamento.
- Os analgésicos reduzem a sensibilidade ao calor. Não utilize este aparelho se estiver a tomar analgésicos sem ter consultado primeiro o seu médico.
- Se sofrer de uma doença grave (por exemplo, diabetes, problemas cardíacos, doenças inflamatórias agudas, esclerose múltipla, trombozes, distúrbios de coagulação sanguínea), consulte o seu médico antes de utilizar o aparelho.
- Por norma, se não consegue tomar um banho quente, não deve utilizar este aparelho. Em caso de dúvida, consulte o seu médico.
- Se for hipersensível ou insensível à luz infravermelha, deve ter um cuidado adicional ao utilizar este aparelho. Em caso de dúvida, consulte o seu médico.
- Não utilize o aparelho se tiver um inchaço ou uma inflamação, uma vez que pode piorar o seu estado. Em caso de dúvida, consulte o seu médico.
- Se não verificar melhorias após 6-8 tratamentos, pare de utilizar o aparelho e consulte o seu médico.
- Para evitar o sobreaquecimento da pele, evite distâncias de tratamento muito curtas.

### **Campos electromagnéticos (EMF)**

Este aparelho Philips cumpre com todas as normas correspondentes a campos electromagnéticos (EMF). Se manuseado correctamente e de acordo com as instruções fornecidas neste manual do utilizador, o aparelho pode ser utilizado em segurança com base em provas científicas disponíveis actualmente.

### **Utilizar o aparelho**

#### **O efeito do InfraCare**

O InfraCare produz raios infravermelhos, que penetram profundamente na pele e danificam os tecidos.

O calor altera os sinais neurológicos para o cérebro, reduzindo a dor. O aquecimento estimula a circulação sanguínea e dilata os vasos sanguíneos, acelerando o transporte das substâncias

necessárias para a reconstrução e nutrição dos tecidos do corpo. A luz infravermelha também acelera o processo metabólico e a remoção das substâncias rejeitadas pelo organismo. Uma vez que torna os tecidos mais elásticos, o calor reduz ainda a rigidez e aumenta a flexibilidade das articulações.

Devido a estes efeitos, o tratamento com o InfraCare pode aliviar a dor derivada de problemas musculares ou com as articulações.

### Aplicações terapêuticas

---

O InfraCare é um aparelho para terapia por aquecimento localizado.

Aplicações possíveis:

- Tratamento de dores musculares ocasionais ou crónicas, músculos e articulações rígidos (antes de outros tipos de tratamento, como massagens)
  - Tratamento de frieiras
  - Tratamento de dores na região lombar (lumbago)
  - Tratamento de pequenos ferimentos, como entorses e pisaduras
  - Alívio das dores, por exemplo, devido a problemas de reumatismo
- **Para obter mais informações sobre os benefícios para a saúde, consulte o site [www.philips.com](http://www.philips.com) e introduza a palavra de pesquisa “InfraCare” (fig. 5).**

### Preparar para a utilização

---

**1** Coloque o suporte numa superfície estável e plana (fig. 6).

**2** Introduza o tubo de suporte no suporte até ficar na posição certa (fig. 7).

*Nota: Só há uma forma de encaixar o tubo no suporte.*

**3** Encaixe o compartimento da lâmpada na parte superior do tubo de suporte (fig. 8).

Para se certificar de que todas as peças estão montadas correctamente, verifique se os botões de mola podem ser vistos nos orifícios.

**4** Certifique-se de que dispõe de um espaço livre de, pelo menos, 35 cm à volta do aparelho para evitar o sobreaquecimento (fig. 9).

Graças ao suporte, pode utilizar o aparelho em muitas posições diferentes. Abaixo encontra alguns exemplos de utilização.

- Para tratar a zona compreendida entre os ombros e as ancas, coloque o aparelho ao lado de uma cama, com o compartimento da lâmpada na posição mais alta e voltado para baixo. Deite-se confortavelmente de barriga para baixo (fig. 10).
- Para tratar as costas, coloque o aparelho ao lado de uma cama, com o compartimento da lâmpada na posição mais baixa. Deite-se confortavelmente de lado (fig. 11).
- Para tratar a zona superior das costas e os ombros, coloque o aparelho por trás de uma cadeira ou de outro suporte, com o compartimento da lâmpada na posição horizontal. Sente-se confortavelmente com as costas voltadas para o aparelho. (fig. 12)
- Para tratar as costas, coloque o aparelho ao lado de uma cadeira ou de um banco, com o compartimento da lâmpada na posição vertical. Sente-se confortavelmente com as costas voltadas para o aparelho (fig. 13).

*Sugestão: As pessoas mais baixas que pretendem tratar a parte inferior das costas enquanto estão sentadas numa cadeira podem colocar os pés num apoio baixo adequado para estarem mais confortáveis.*

*Sugestão: As pessoas mais altas que pretendem tratar a parte inferior das costas podem deitar-se numa cama com as costas voltadas para o aparelho.*

- Para tratar a zona compreendida entre as ancas e a parte superior da perna, coloque o aparelho ao lado de uma cadeira, com o compartimento da lâmpada na posição horizontal. Sente-se confortavelmente numa cadeira ou num banco (fig. 14).

**5** Ajustar o compartimento da lâmpada.

Para não ficar com os dedos presos ao ajustar a altura, pegue no compartimento da lâmpada por uma das pegas ou pela articulação enquanto os anéis de regulação da altura estiverem desbloqueados.

*Nota: O tubo de suporte é composto por três partes e dois anéis de regulação da altura. Pode regular a altura com os dois anéis.*

- Para ajustar a altura do InfraCare, com uma mão, pegue no compartimento da lâmpada por uma das pegas ou pela articulação e, com a outra mão, rode os anéis de regulação da altura.
- Rode o anel de regulação da altura para a esquerda até que o símbolo de desbloqueio seja visível através do orifício no anel (1). Em seguida, empurre o compartimento da lâmpada para cima ou para baixo até atingir a altura desejada (2) (fig. 15).
- Depois de regular o compartimento da lâmpada para atingir a altura desejada, rode o anel de regulação da altura para a direita até que o símbolo de bloqueio seja visível através do orifício no anel. O anel de regulação da altura está agora bloqueado e a altura do compartimento da lâmpada está fixada (fig. 16).
- Para inclinar o compartimento da lâmpada para cima ou para baixo, agarre-o pelas pegas e coloque-o na posição pretendida (fig. 17).
- Para colocar o compartimento da lâmpada na posição vertical ou horizontal, segure-o pelas pegas e rode-o até atingir a posição desejada (fig. 18).
- Certifique-se de que a base do suporte se encontra na horizontal. Se a base do suporte estiver colocada numa superfície com um ângulo, o aparelho desliga-se automaticamente (fig. 19).

**6** Sente-se ou deite-se à distância correcta do aparelho.

- A uma distância de 40-50 cm do corpo, o InfraCare trata uma área com cerca de 40 cm por 60 cm. A uma distância maior, a área tratada torna-se maior e a luz infravermelha é menos intensa. A uma distância menor, a área tratada é menor e, por isso, o aquecimento através da luz infravermelha é mais intenso.
- Certifique-se de que a distância entre o seu corpo e o aparelho é suficientemente grande para evitar o contacto acidental com o filtro quente.
- **Escolha uma distância a que o calor seja confortável.**

*Nota: O calor do aparelho só atinge a sua intensidade total vários minutos após o aparelho ter sido ligado. Isto não significa, contudo, que não seja eficaz nos primeiros minutos.*

---

### Duração do tratamento

A duração do tratamento depende da pessoa a ser tratada e do tipo de utilização. Recomenda-se alguns tratamentos diários de curta duração, por exemplo, 2 tratamentos de 15 minutos, durante alguns dias consecutivos para obter resultados.

*Nota: A prática demonstrou que os tratamentos diários de curta duração produzem um resultado melhor do que se efectuar apenas um tratamento longo.*

Em caso de dúvida, consulte sempre o seu médico.

---

### Utilizar o InfraCare

**1** Introduza a ficha de alimentação na tomada eléctrica.**2** Regule o botão ligar/desligar para 'I' para ligar o aparelho (fig. 20).

- A luz acende-se para indicar que está ligado (fig. 21).
- O aparelho permanece ligado durante aproximadamente 15 minutos e depois desliga-se automaticamente.
- Se pretende utilizar o InfraCare durante mais tempo, basta premir novamente o botão ligar/desligar.



## Limpeza

Desligue o aparelho e deixe-o arrefecer durante cerca de 15 minutos antes de o limpar.

Nunca utilize esfregões, agentes de limpeza abrasivos ou líquidos agressivos, tais como petróleo ou acetona, para limpar o aparelho.

- 1** Limpe o compartimento da lâmpada, o suporte e o tubo com um pano húmido. Não deixe que entre água para o aparelho.
- 2** Pode limpar o exterior do filtro com um pano macio borrifado com algumas gotas de álcool desnaturalado.

## Armazenamento

- 1** Desligue o aparelho e deixe-o arrefecer durante cerca de 15 minutos antes de o guardar.
- 2** Rode o anel de regulação da altura para a esquerda para o desbloquear (1) e empurre o compartimento da lâmpada para baixo até atingir a posição mais baixa (2) (fig. 15).
- 3** Em seguida, rode o anel para a direita para fixar o compartimento da lâmpada a essa altura (fig. 16).
- 4** Quando levantar e transportar o aparelho, certifique-se sempre de que o compartimento da lâmpada está na posição mais baixa. Certifique-se também de que, com uma mão, agarra uma das pegas ou a articulação do compartimento da lâmpada e, com a outra mão, o tubo de suporte (fig. 22).

Para evitar que os anéis de regulação da altura se desbloqueiem acidentalmente, não coloque a sua mão sobre os anéis de regulação da altura enquanto transportar ou levantar o aparelho.

*Nota: Guarde o InfraCare num local seco.*

## Substituição

### Filtro

O filtro protege contra a exposição a luz indesejada.

Se o filtro estiver danificado ou partido, deixe de utilizar o aparelho. Para obter mais informações, contacte o Centro de Assistência ao Cliente Philips.

### Lâmpada

A eficácia da lâmpada não diminui ao longo do tempo.

A lâmpada de halogéneo por infravermelhos tem uma duração de aproximadamente 500 horas. Se a lâmpada deixar de funcionar, não tente substituí-la. A lâmpada só deve ser substituída por um centro de assistência Philips autorizado. Apenas aí possuem os conhecimentos e a experiência necessários para esse trabalho e as peças de origem para o aparelho.

### Cabo de alimentação

Se o fio estiver danificado, deve ser sempre substituído pela Philips, por um centro de assistência autorizado da Philips ou por pessoal devidamente qualificado para se evitem situações de perigo.

## Meio ambiente

- Não deite fora o aparelho juntamente com o lixo doméstico normal no final da sua vida útil e entregue-o num ponto de recolha autorizado para reciclagem. Ao fazê-lo, ajuda a preservar o meio ambiente (fig. 23).

### Garantia e assistência

Se necessitar de reparações, informações ou se tiver problemas, visite o Web site da Philips em [www.philips.pt](http://www.philips.pt) ou contacte o Centro de Assistência ao Consumidor local (pode encontrar o número de telefone no folheto de garantia mundial). Se não existir um Centro de Assistência no seu país, visite o seu representante Philips local.

### Resolução de problemas

Se o aparelho não funcionar ou se não funcionar correctamente, verifique primeiro a lista que se segue. Se o problema não estiver mencionado nesta lista, provavelmente o aparelho tem um defeito. Nesse caso, é aconselhável contactar o Centro de Assistência ao Cliente Philips.

Problema	Causa	Solução
O aparelho não se liga.	A ficha pode não ter sido introduzida correctamente na tomada eléctrica.	Introduza correctamente a ficha na tomada eléctrica.
	Pode existir uma falha de energia.	Verifique se a fonte de alimentação funciona, ligando outro dispositivo.
	A lâmpada pode ter um defeito.	Contacte o Centro de Assistência ao Cliente Philips.
	O fio de alimentação do aparelho pode estar danificado.	Verifique o fio de alimentação. Se o fio estiver danificado, deve ser substituído pela Philips, por um centro de assistência Philips autorizado ou por pessoal devidamente qualificado para se evitarem situações de perigo.

### Especificações

Modelo	HP3643
Voltagem (V) Hong Kong/Singapura/Europa	220-230
Voltagem (V) China/Coreia	220
Voltagem (V) Malásia	240
Voltagem (V) Taiwan	110
Frequência (Hz) Hong Kong/Singapura/Europa	50/60
Frequência (Hz) China/Malásia	50
Frequência (Hz) Coreia/Taiwan	60
Potência nominal (W)	650
Classe de isolamento	II
Classificação da peça aplicada	sem classificação
Entrada de água	IPX0
Tipo de IV	IV A/B/C
Irradiação (W/m <sup>2</sup> )	aprox. 1000

<b>Modelo</b>	<b>HP3643</b>
Dimensões do campo (em cm <sup>2</sup> )	60 x 40
Tipo de bateria	não aplicável

#### Condições de funcionamento

Temperatura	de +10°C a +35°C
Humidade relativa	de 30% a 90% (sem condensação)

#### Condições de arrumação

Temperatura	de -20°C a +50°C
Humidade relativa	de 30% a 90% (sem condensação)

Os diagramas dos circuitos, a lista de componentes e outras descrições técnicas são disponibilizadas mediante pedido.

Como utilizador deste aparelho, deve tomar as medidas necessárias para evitar a ocorrência de interferência electromagnética ou outros tipos de interferência entre este e outros aparelhos.

## Introduktion

Grattis till inköpet och välkommen till Philips! För att dra maximal nytta av den support som Philips erbjuder kan du registrera din produkt på [www.philips.com/welcome](http://www.philips.com/welcome).

Med InfraCare kan du enkelt och bekvämt behandla muskelproblem och lindra värk hemma. Du kan behandla en stor del av kroppen samtidigt. Precis som solen sänder apparaten ut infrarött ljus. Det speciella filtret släpper bara igenom den typ av ljus som behövs för den läkande effekten.

## Allmän beskrivning (Bild 1)

- A** Ventilationshåll
- B** Lamphölje
- C** Gångjärn för justering av lamphölje
- D** Stativrör
- E** Nätsladd
- F** Höjjusteringsringar
- G** Stativ
- H** På/av-knapp (I/O) med strömlampa
- I** Filter
- J** Infraröd halogenlampa
- K** Handtag

## Viktigt

### Allmänt

- Förklaring till symbolerna på InfraCare:
- 1 Den här symbolen varnar för varma ytor (Bild 2).
- 2 Den här symbolen anger att du måste läsa användarhandboken noggrant innan du använder apparaten. Spara användarhandboken för framtida bruk (Bild 3).
- 3 Den här symbolen anger att apparaten är dubbelisolerad (klass II) (Bild 4).
- Den här apparaten uppfyller kraven i direktivet för medicinska enheter; MDD93/42/EEG.

### Fara

- Vatten och elektricitet är en farlig kombination! Använd inte apparaten i våta miljöer (t.ex. i badrummet eller i närheten av en dusch eller simbassäng).
- Låt inte vatten komma in i apparaten och spill inte vatten på den.

### Varning

- Kontrollera att den spänning som anges på apparaten överensstämmer med den lokala nätspänningen innan du ansluter apparaten.
- Om nätsladden är skadad måste den alltid bytas ut av Philips, ett av Philips auktoriserade serviceombud eller liknande behöriga personer för att undvika olyckor.
- Lämna inte apparaten obevakad när den är påslagen.
- Apparaten är inte avsedd att användas av personer med olika funktionshinder, eller av personer som inte har kunskap om hur apparaten används, om de inte övervakas eller får instruktioner om användning av apparaten av en person som är ansvarig för deras säkerhet.
- Apparaten är inte avsedd för användning av barn. Barn ska övervakas så att de inte kan leka med den.

### Varning!

- Om vägguttaget som försörjer apparaten med ström har dålig anslutning blir kontakten på apparaten varm. Se till att du ansluter apparaten till ett vägguttag med god anslutning.
- Se till att apparaten inte utsätts för kraftiga stötar.
- Dra alltid ut apparatens kontakt efter användning och i händelse av strömavbrott.
- Ställ apparaten på en stabil och jämn yta. Se till att det finns minst 35 cm fritt utrymme runt den för att undvika överhettning.

- Använd inte apparaten vid rumstemperaturer under 10 °C eller över 35 °C.
- Kontrollera att ventilationshålen på apparatens baksida är öppna under användning.
- Apparaten är utrustad med ett automatiskt överhettningsskydd. Om apparaten inte kyls ned ordentligt (t.ex. om ventilationshålen är övertäckta) slås apparaten av automatiskt. Koppla ur apparaten och ta bort orsaken till överhettningen. När apparaten har svalnat kan du slå på den igen. Sätt i kontakten igen och tryck på på/av-knappen.
- Undvik att fingrarna fastnar när du justerar höjden genom att hålla lamphöljet i ett av handtagen eller i gångjärmet så länge höjjusteringsringarna är olåsta.
- Låt apparaten svalna i cirka 15 minuter innan du rengör eller ställer undan den.
- Om du precis har badat eller duschat måste du torka huden ordentligt innan du använder apparaten.
- Titta inte rakt in i lampan när den är påslagen. Håll ögonen stängda så undviker du ögonskador.
- Filtret och delarna runt det blir mycket varma när apparaten är påslagen. Rör inte vid dem.
- Använd aldrig apparaten om filtret är skadat, trasigt eller saknas.
- Undvik att kyla ned kroppen direkt efter behandlingen.
- Somna inte under behandlingen.
- Smärtstillande medel gör att känsligheten för värme minskar. Använd inte apparaten om du använder smärtstillande medel utan att först ha rådfrågat läkare.
- Om du lider av någon svår sjukdom (t.ex. diabetes, hjärtsjukdomar, akuta inflammatoriska sjukdomar, multipel skleros, trombos, blodkoaguleringsjukdomar) bör du rådfråga läkare före användning.
- Som en allmän regel kan sägas att om du inte tål ett varmt bad ska du inte använda apparaten. Rådfråga läkare om du är osäker.
- Om du är överkänslig mot eller okänslig för infrarött ljus bör du vara extra försiktig när du använder apparaten. Om du är osäker bör du rådfråga läkare.
- Använd inte apparaten om du har en svullnad eller inflammation eftersom värme kan förvärra problemen. Om du är osäker bör du rådfråga läkare.
- Om ingen förbättring sker efter 6–8 behandlingar bör du sluta använda apparaten och rådfråga läkare.
- Använd inte apparaten på för kort avstånd för att undvika att huden överhettas.

### **Elektromagnetiska fält (EMF)**

Den här apparaten från Philips uppfyller alla standarder för elektromagnetiska fält (EMF). Om apparaten hanteras på rätt sätt och enligt instruktionerna i den här användarhandboken är den säker att använda enligt de vetenskapliga belägg som finns i dagsläget.

## **Använda apparaten**

### **Effekten av InfraCare**

InfraCare producerar infrarött ljus som tränger djupt in i huden och värmer upp vävnaderna. Värme omvandlar nervsignalerna till hjärnan och minskar på så sätt smärtan. Värme stimulerar blodcirkulationen och utvidgar blodkärlen vilket påskyndar transporten av ämnen som är nödvändiga för att återuppbygga och ge näring åt kroppens vävnader. Infrarött ljus påskyndar även ämnesomsättningen och avlägsnandet av avfallssubstanser från kroppen. Eftersom värme gör vävnaden smidigare minskar den även stelhet och gör lederna flexibla. Tack vare dessa effekter kan behandling med InfraCare minska smärta som beror på muskel- och ledproblem.

### **Behandlingar**

InfraCare är en apparat för lokal värmebehandling.

Möjliga användningsområden:

- Behandling av tillfällig eller kronisk muskelsmärta, stela muskler och ledproblem (även före andra typer av behandlingar, t.ex. massage)

- Behandling av frostkölar
  - Behandling av värk i korsryggen (ryggskott)
  - Behandling av mindre skador, t.ex. stukningar och blåmärken
  - Smärtlindring, t.ex. vid reumatism
- Mer information om hälsoeffekterna får du på [www.philips.com](http://www.philips.com), sökord InfraCare (Bild 5).

### **Förberedelser inför användning**

---

- 1** Ställ stativet på en stabil och jämn yta (Bild 6).
- 2** För in stativröret i stativenheten tills det låses på plats (Bild 7).

*Obs! Du kan bara ansluta röret till stativet på ett sätt.*

- 3** Sätt fast lamphöljet längst upp på stativröret (Bild 8).

Se till att alla delar är monterade på rätt sätt genom att kontrollera att de fjäderbelastade låsknapparna syns i hålen.

- 4** Se till att det finns minst 35 cm fritt utrymme runt apparaten för att förhindra överhettning (Bild 9).

Tack vare stativet kan du använda apparaten i många olika lägen. Nedan visar vi några exempel.

- Om du vill behandla ryggen från axlarna till höfterna placerar du apparaten bredvid en säng, med lamphöljet vinklat nedåt i det högsta läget, och lägger dig bekvämt på mage (Bild 10).
- Om du vill behandla ryggen placerar du apparaten bredvid en säng, med lamphöljet i det lägsta läget, och lägger dig bekvämt på ena sidan (Bild 11).
- Om du vill behandla övre delen av ryggen och axlarna placerar du apparaten bakom en stol, med lamphöljet horisontellt, och sätter dig ned bekvämt med ryggen mot apparaten (Bild 12).
- Om du vill behandla ryggen placerar du apparaten bredvid en stol, med lamphöljet vertikalt, och sätter dig ned bekvämt med ryggen mot apparaten (Bild 13).

*Tips: Om du är kort och vill behandla nedre delen av ryggen när du sitter på en stol kan du lägga upp fötterna på en pall för ökad bekvämlighet.*

*Tips: Om du är lång och vill behandla nedre delen av ryggen kan du lägga dig på en säng med ryggen mot apparaten.*

- Om du vill behandla höften och övre delen av benet placerar du apparaten bredvid en stol, med lamphöljet horisontellt, och sätter dig ned bekvämt på stolen (Bild 14).

### **5 Justera lamphöljet.**

Undvik att fingrarna fastnar när du justerar höjden genom att hålla lamphöljet i ett av handtagen eller i gångjärnet så länge höjdstyckningsringarna är olåsta.

*Obs! Stativröret består av tre delar och två höjdstyckningsringar. Du kan justera höjden med båda ringarna.*

- Om du vill justera InfraCares höjd håller du lamphöljet i ett av handtagen eller i gångjärnet med den ena handen medan du vrider på höjdstyckningsringarna med den andra handen.
- Vrid höjdstyckningsringen moturs tills symbolen för oläst syns genom hålet i ringen (1). Dra sedan upp eller skjut ned lamphöljet till önskad höjd (2) (Bild 15).
- När du har ställt in lamphöljet på önskad höjd vrider du höjdstyckningsringen medurs tills symbolen för låst syns genom hålet i ringen. Höjdstyckningsringen är nu låst och lamphöljets höjd är fixerad (Bild 16).
- Om du vill vinkla lamphöljet uppåt eller nedåt tar du tag i handtagen och flyttar det till önskad position (Bild 17).
- Om du vill vinkla lamphöljet vertikalt eller horisontellt tar du tag i handtagen och vrider det till önskad position (Bild 18).
- Se till att stativets bas står horisontellt. Om den vinklas stängs apparaten av automatiskt (Bild 19).

**6 Sitt eller ligg ned på rätt avstånd från apparaten.**

- På ett avstånd av 40–50 cm till kroppen behandlar InfraCare ett område på cirka 40 x 60 cm. Vid ett längre avstånd blir området som behandlas större, och det infraröda ljuset och värmen blir därmed mindre intensiva. Vid ett kortare avstånd blir det behandlade området mindre och det infraröda ljuset och värmen därmed mer intensiva.
- Kontrollera att avståndet mellan kroppen och apparaten är tillräckligt stort så att du inte av misstag kommer i kontakt med det varma filtret.
- **Välj ett avstånd där värmen känns behaglig.**

*Obs! Apparatsens värme uppnår inte sin fulla intensitet förrän några minuter efter att apparaten slagits på. Det betyder dock inte att apparaten inte är effektiv under de första minuterna.*

**Behandlingens varaktighet**

Behandlingens varaktighet beror på personen som behandlas och behandlingstypen. Vi rekommenderar ett par korta behandlingar per dag, t.ex. två behandlingar på 15 minuter några dagar i rad för att uppnå resultat.

*Obs! Tester har visat att några korta behandlingar per dag ger bättre resultat än en enda lång behandling.*

Om du är osäker bör du rådfråga läkare.

**Så här använder du InfraCare**

- 1 Sätt in stickkontakten i vägguttaget.
- 2 Slå på apparaten genom att sätta på/av-knappen i läge I (Bild 20).
  - Strömlampan tänds (Bild 21).
  - Apparaten är påslagen i ca 15 minuter och stängs sedan av automatiskt.
  - Om du vill använda InfraCare längre trycker du bara på på/av-knappen igen.

**Rengöring**

Dra ut kontakten och låt apparaten svalna i cirka 15 minuter innan du rengör den.

Använd aldrig skursvampar, slipande rengöringsmedel eller vätskor som bensin eller aceton till att rengöra enheten.

- 1 Rengör lamphöljet, stativet och röret med en fuktig trasa. Låt inte vatten komma in i apparaten.
- 2 Du kan rengöra filtrets utsida med en mjuk trasa som baddats i lite träsprit.

**Förvaring**

- 1 Dra ut kontakten och låt apparaten svalna i cirka 15 minuter innan du ställer undan den.
- 2 Vrid höjdjusteringsringen moturs så att den låses upp (1) och skjut ned lamphöljet till det lägsta läget (2) (Bild 15).
- 3 Vrid sedan ringen medurs för att fixera lamphöljet på den inställda höjden (Bild 16).
  - Se till att lamphöljet alltid är i det lägsta läget när du lyfter eller bär apparaten. Ta tag i lamphöljets ena handtag eller i gångjärnet med den ena handen och i stativröret med den andra handen (Bild 22).

Sätt inte handen på någon av höjdjusteringsringarna när du bär eller lyfter apparaten för att förhindra att ringen låses upp av misstag.

*Obs! Förvara InfraCare på en torr plats.*

## Byten

### Filter

Filtret skyddar mot exponering av oönskat ljus.

**Om filtret är skadat eller trasigt ska du inte använda apparaten. Kontakta Philips kundtjänst om du vill ha mer information.**

### Lampa

Lampans effekt minskar inte med tiden.

Den infraröda halogenlampan har en livslängd på ca 500 timmar. Om lampan slutar fungera ska du inte försöka byta ut den själv utan låta ett av Philips auktoriserade serviceombud byta ut den. Bara de har den nödvändiga kunskapen och originalreservdelar för apparaten.

### Nätsladd

Om nätsladden är skadad måste den alltid bytas ut av Philips, ett av Philips auktoriserade serviceombud eller liknande behöriga personer för att undvika olyckor.

## Miljön

- Kasta inte apparaten i hushållssoporna när den är förbrukad. Lämna in den för återvinning vid en officiell återvinningsstation, så hjälper du till att skydda miljön (Bild 23).

## Garanti och service

Om du behöver service eller information eller har problem med apparaten kan du besöka Philips webbplats på [www.philips.com](http://www.philips.com) eller kontakta Philips kundtjänst i ditt land (du hittar telefonnumret i garantibroschyren). Om det inte finns någon kundtjänst i ditt land vänder du dig till din lokala Philips-återförsäljare.

## Felsökning

Om apparaten inte fungerar ordentligt kan du först titta i listan nedan. Om problemet inte nämns i listan har apparaten troligtvis någon defekt. I så fall rekommenderar vi att du kontaktar Philips kundtjänst.

Problem	Orsak	Lösning
Apparaten startar inte.	Kontakten kanske inte har satts in ordentligt i vägguttaget.	Sätt in kontakten ordentligt i vägguttaget.
	Det kan vara strömbrott.	Kontrollera att strömförsörjningen fungerar genom att ansluta en annan apparat.
	Lampan kan vara trasig.	Kontakta Philips kundtjänst.
	Apparatens nätsladd kan vara skadad.	Apparatens nätsladd kan vara skadad. Om nätsladden är skadad måste den bytas ut av Philips, ett av Philips auktoriserade serviceombud eller en kvalificerad person för att fara ska kunna undvikas.



## Specifikationer

<b>Modell</b>	<b>HP3643</b>
Märkspänning (V) Hongkong/Singapore/Europa	220-230
Märkspänning (V) Kina/Korea	220
Märkspänning (V) Malaysia	240
Märkspänning (V) Taiwan	110
Märkfrekvens (Hz) Hongkong/Singapore/Europa	50/60
Märkfrekvens (Hz) Kina/Malaysia	50
Märkfrekvens (Hz) Korea/Taiwan	60
Nominell ineffekt (W)	650
Isoleringsklass	II
Klassificering av tillämplig del	inte klassificerad
Vatteninträng	IPX0
IR-typ	IR A/B/C
Irradians (W/m <sup>2</sup> )	ca 1000
Behandlingsområde (i cm <sup>2</sup> )	60 x 40
Batterityp	ej tillämpligt

## Driftförhållanden

Temperatur	mellan +10 °C och +35 °C
Relativ luftfuktighet	mellan 30 % och 90 % (ingen kondensering)

## Förvaringsförhållanden

Temperatur	mellan -20 °C och +50 °C
Relativ luftfuktighet	mellan 30 % och 90 % (ingen kondensering)

Kretsdiagram, lista över komponenter och andra tekniska beskrivningar kan fås på begäran. Som användare av apparaten bör du vidta åtgärder för att förhindra elektromagnetiska störningar eller andra typer av störningar mellan apparaten och andra apparater:

## บทนำ

ขอแสดงความยินดีที่คุณสั่งซื้อและยินดีต้อนรับสู่ผลิตภัณฑ์ของ Philips! เพื่อให้คุณได้รับประโยชน์อย่างเต็มที่จากบริการที่ Philips มอบให้ โปรดลงทะเบียนผลิตภัณฑ์ของคุณที่ [www.philips.com/welcome](http://www.philips.com/welcome)

เครื่อง Infracare ช่วยให้คุณสามารถรักษาปัญหาเรื่องกลิ่นเนื้อและบรรเทาอาการปวดกล้ามเนื้อได้ด้วยตัวคุณเองภายในบ้าน โดยคุณสามารถบำบัดส่วนต่างๆ ของร่างกายได้ในคราวเดียวกัน ตัวเครื่อง Infracare จะส่งแสงอินฟราเรดออกมาเช่นเดียวกับดวงอาทิตย์ นอกจากนี้ฟิลเตอร์พิเศษจะปล่อยแสงเฉพาะชนิดที่ใช้ในการรักษาออกมาเท่านั้น

## ส่วนประกอบ (รูปที่ 1)

- A** ช่องระบายอากาศ
- B** ตัวโคมไฟ
- C** บานพับสำหรับปรับเสียงตัวโคมไฟ
- D** เสาค้าง
- E** สายไฟ
- F** ตัวหมุนปรับความสูง
- G** ขาตั้ง
- H** สวิตช์เปิด/ปิด (I/O) พร้อมสัญญาณไฟแสดงการเปิดเครื่อง
- I** ฟิลเตอร์
- J** หลอดไฟอินฟราเรดฮาโลเจน
- K** ด้ามจับ

## ข้อควรจำ

## ทั่วไป

- เครื่องหมอบน Infracare มีความหมายดังต่อไปนี้:
- 1 สัญลักษณ์นี้เตือนให้ทราบว่าพื้นผิวมีความร้อน (รูปที่ 2)
- 2 สัญลักษณ์นี้หมายความว่าคุณต้องอ่านคู่มืออย่างละเอียดก่อนใช้งาน โปรดเก็บคู่มือไว้เพื่อใช้อ้างอิงในครั้งต่อไป (รูปที่ 3)
- 3 สัญลักษณ์นี้หมายความว่าอุปกรณ์นี้ได้รับการหุ้มฉนวนสองชั้น (Class II) (รูปที่ 4)
- เครื่องนี้มีคุณสมบัติตรงตามข้อกำหนดอุปกรณ์ทางการแพทย์ MDD93/42/EEC

## อันตราย

- ห้ามใช้งานผลิตภัณฑ์นี้ในที่เปียกชื้นเป็นอันตราย (เช่น ในห้องน้ำ หรือใกล้ฝักบัวอาบน้ำ หรือสระว่ายน้ำ)
- ห้ามให้น้ำเข้าเครื่องหรือทำน้ำหกใส่เครื่อง

## คำเตือน

- ก่อนใช้งานโปรดตรวจสอบแรงดันไฟที่ระบุบนผลิตภัณฑ์ว่าตรงกันแรงดันไฟที่ใช้ภายในบ้านหรือไม่
- หากสายไฟชำรุด ควรนำไปเปลี่ยนที่บริษัทฟิลิปส์ หรือศูนย์บริการที่ได้รับอนุญาตจากฟิลิปส์ หรือบุคคลที่ผ่านการอบรมจากฟิลิปส์ดำเนินการเปลี่ยนให้ เพื่อหลีกเลี่ยงอันตรายที่อาจเกิดขึ้นได้
- ห้ามเปิดเครื่องทิ้งไว้ตามลำพังโดยปราศจากคนดูแล
- ไม่ควรให้บุคคลที่มีสภาพร่างกายไม่แข็งแรงหรือสภาพจิตใจไม่ปกติ หรือขาดประสบการณ์และความรู้ความเข้าใจใช้งานเครื่องนี้ เว้นแต่จะอยู่ในการควบคุมดูแลหรือได้รับคำแนะนำในการใช้งานโดยผู้ที่รับผิดชอบในด้านการปลอดภัย
- ไม่ควรให้เด็กเล็กใช้งานเครื่องนี้ เด็กเล็กควรได้รับการดูแลเพื่อป้องกันไม่ให้นำอุปกรณ์นี้ไปเล่น

## ข้อควรระวัง

- หากตัวรับที่ใช้กับเครื่องเกิดหลวม เสียไม่แน่น ปลั๊กไฟจะเกิดความร้อน ให้ตรวจสอบว่าได้มีการเสียบปลั๊กของเครื่องเข้ากับตัวรับที่ต่อไว้อย่างถูกต้องเรียบร้อยแล้ว
- ห้ามทำเครื่องตกหรือกระแทกอย่างรุนแรง
- ถอดปลั๊กไฟออกทุกครั้งหลังใช้งานเสร็จเรียบร้อยแล้ว หรือในกรณีที่ใช้ไฟฟาดับ
- วางเครื่องลงบนพื้นที่เรียบและมั่นคง ตรวจสอบว่าจะต้องมีพื้นที่วางประมาณ 35 ซม. รอบๆ เครื่องเพื่อป้องกันไม่ให้เครื่องร้อนเกินไป
- ห้ามใช้งานเครื่องในห้องที่มีอุณหภูมิต่ำกว่า 10°C หรือสูงกว่า 35°C
- ควรปิดช่องระบายอากาศด้านหลังของเครื่องค้างไว้ขณะใช้งาน
- เครื่องนี้ได้รับการติดตั้งระบบป้องกันโดยอัตโนมัติ ในกรณีที่เครื่องมีความร้อนมากเกินไป หากเครื่องมีการระบายอากาศไม่เพียงพอ (เช่น เนื่องจากช่องระบายอากาศถูกปิด) เครื่องจะปิดเองโดยอัตโนมัติ ให้ถอดปลั๊กไฟออกและนำสิ่งกีดขวางของช่องระบายอากาศออกไป เมื่อเครื่องเย็นลงแล้ว คุณสามารถเปิดเครื่องได้ใหม่อีกครั้งโดยเสียบปลั๊กไฟแล้วกดปุ่มเปิด/ปิด
- เพื่อป้องกันไม่ให้นิ้วมือของคุณติดในเครื่องขณะปรับความสูงของเครื่อง ให้จับตัวโคมไฟที่ด้ามจับหรือที่บานพับตลอดเวลาที่ปรับความสูงอยู่ในตำแหน่งปลดล็อก

- ปลดปล่อยคลื่นแม่เหล็กไฟฟ้าประมาณ 15 นาที ก่อนที่คุณจะเริ่มทำความสะอาดหรือทำการจัดเก็บ
- หากคุณเพิ่งเสร็จจากการว่ายน้ำหรืออาบน้ำใหม่ๆ ตรวจสอบให้แน่ใจว่าเช็ดตัวจนแห้งแล้วก่อนใช้งาน
- เพื่อป้องกันไม่ให้หยินตาได้รับอันตราย ห้ามมองที่แสงของหลอดไฟโดยตรง ควรหลีกเลี่ยงใช้ขณะเปิดเครื่อง
- ขณะใช้งาน พิลเตอร์และชิ้นส่วนต่างๆ จะมีความร้อนมาก ห้ามสัมผัสโดนเป็นอันตราย
- ห้ามใช้งาน หากฟิลเตอร์เกิดการเสียหาย แดกหัก หรือสูญหาย
- หลังใช้งานเสร็จเรียบร้อยแล้ว ไม่ควรทำร่างกายให้เย็นลงทันที
- ห้ามนอนหลับขณะทำการบำบัด
- ยานแป้วจะตรวจความรู้สึกของร่างกายที่มีต่อความร้อน ห้ามใช้งานเครื่องนี้หากคุณใช้ยาแก้ปวดโดยไม่ได้รับการแพทย์ของเสียก่อน
- ในกรณีที่รู้สึกป่วยด้วยโรคภัยแรง (เช่น โรคนาหวาน, โรคหัวใจ, โรคที่มีอาการอักเสบเฉียบพลัน, โรคหลอดเลือดประสาทเสื่อมแข็ง, ภาวะหลอดเลือดมีลิ่มเลือด, ความผิดปกติในการแข็งตัวของเลือด) ควรปรึกษาแพทย์ก่อนใช้งาน
- ตามกฎทั่วไป หากคุณไม่สามารถทนต่อการอาบน้ำร้อนได้ อย่าใช้เครื่องนี้ หากมีข้อสงสัย ให้ปรึกษาแพทย์ของคุณ
- หากคุณเป็นผู้ที่ไวต่อแสงอินฟราเรดมากจนเกินไป หรือ ที่ไม่ตอบสนองต่อแสงอินฟราเรด คุณควรใช้เครื่องนี้ด้วยความระมัดระวัง หากมีข้อสงสัย ให้ปรึกษาแพทย์ของคุณ
- ห้ามใช้งานหากคุณมีอาการบวมหรืออักเสบ เนื่องจากความร้อนอาจทำให้อาการรุนแรงขึ้น หากมีข้อสงสัย ให้ปรึกษาแพทย์ของคุณ
- หลีกเลี่ยงการใช้งานไปประมาณ 6-8 ครั้งแล้วอาการยังไม่ดีขึ้น ควรพบแพทย์ของคุณเพื่อรับคำปรึกษา
- โปรดอย่าใช้งานเครื่องนี้ในระยะใกล้เกินไป เพื่อป้องกันไม่ให้ผิวหนังได้รับความร้อนมากเกินไป

### Electromagnetic fields (EMF)

ผลิตภัณฑ์ของฟิลิปส์ ได้มาตรฐานด้านคลื่นแม่เหล็กไฟฟ้า (EMF) หากมีการใช้งานอย่างเหมาะสมและสอดคล้องกับคำแนะนำในคู่มือนี้ คุณสามารถใช้ผลิตภัณฑ์ได้อย่างปลอดภัยตามข้อพิสูจน์ทางวิทยาศาสตร์ในปัจจุบัน

## การใช้งาน

### คุณสมบัติของเครื่อง InfraCare

เครื่อง InfraCare จะฉายแสงอินฟราเรดออกมา โดยแสงจะทะลุผ่านลงไปใต้ผิวหนังและทำให้น้ำเยื่อของร่างกายอุ่นขึ้น ความร้อนทำให้อัตราการไหลเวียนเลือดไปเลี้ยงสมองลดลง และด้วยเหตุนี้จึงบรรเทาความเจ็บปวดได้ การทำให้อุ่นเป็นการกระตุ้นการไหลเวียนของโลหิตและช่วยขยายหลอดเลือดซึ่งจะเร่งการนำพาสารต่างๆ ที่จำเป็นต่อการเสริมสร้างและบำรุงเนื้อเยื่อของร่างกาย นอกจากนี้ แสงอินฟราเรดยังเร่งกระบวนการเผาผลาญอาหารและกำจัดของเสียออกจากร่างกาย เนื่องจากการอบอุ่นทำให้น้ำเยื่อต่างๆ มีความยืดหยุ่นมากขึ้น และยังช่วยลดความเมื่อยล้า รวมทั้งทำให้ข้อต่อต่างๆ มีความยืดหยุ่นมากยิ่งขึ้น เนื่องจากทำให้เกิดผลต่างๆ เหล่านี้ การบำบัดด้วยเครื่อง InfraCare สามารถบรรเทาความเจ็บปวดอันเนื่องมาจากปัญหากล้ามเนื้อและข้อต่อ

### การใช้เครื่องบำบัดรักษาโรค

เครื่อง InfraCare เป็นเครื่องบำบัดด้วยความร้อนแบบเฉพาะที่ แนวทางการใช้:

- บำบัดอาการปวดกล้ามเนื้อเป็นบางครั้งหรือแบบเรื้อรัง กล้ามเนื้อเกร็งหรือข้อขัด (ก่อนรักษาด้วยวิธีการอื่นๆ เช่น การนวด)
- บำบัดอาการอักเสบระคายเคือง
- บำบัดอาการปวดหลังส่วนล่าง (อาการปวดเอว)
- บำบัดอาการบาดเจ็บเล็กน้อย เช่น อาการเคล็ดขัดยอกและฟกช้ำ
- บรรเทาอาการปวดเมื่อยตามร่างกาย เช่น อาการปวดเมื่อยจากโรครุมตัก

► หากต้องการรายละเอียดเพิ่มเติมเกี่ยวกับผลิตภัณฑ์สุขภาพสามารถติดตามได้ที่ [www.philips.com](http://www.philips.com) โดยใช้คำสืบค้น InfraCare (รูปที่ 5)

### การเตรียมตัวก่อนใช้งาน

1 วางขาตั้งลงบนพื้นที่มั่นคงและเรียบเสมอกัน (รูปที่ 6)

2 เสียบเสาชาร์จลงในขาตั้งจนล็อกเข้าที่ (รูปที่ 7)

หมายเหตุ: การติดตั้งเสาชาร์จเข้ากับขาตั้งมีวิธีเดียวเท่านั้น

3 ให้ติดตั้งโดมไฟเข้ากับส่วนบนของเสาชาร์จ (รูปที่ 8)

เพื่อความมั่นใจว่าได้ติดตั้งชิ้นส่วนทุกอย่างถูกต้อง คุณจะต้องเห็นปุ่มล็อกแบบสปริงโผล่ขึ้นมาจากรูต่างๆ

4 บริเวณโดยรอบเครื่องจะต้องพื้นที่ว่างอย่างน้อย 35 ซม. เพื่อป้องกันไม่ให้เครื่องร้อนเกินไป (รูปที่ 9)

ขาตั้งเครื่องนี้ช่วยให้คุณสามารถใช้งานเครื่องได้ในหลายตำแหน่ง ตัวอย่างตามด้านล่าง

- บำบัดหลังของคุณตั้งแต่บริเวณหัวไหล่จนถึงสะโพก ได้โดยวางเครื่องไว้ข้างเตียง ให้โคมไฟอยู่ในตำแหน่งสูงสุดและเอียงลง จากนั้นนอนคว่ำหน้าให้อยู่ในท่าที่สบาย (รูปที่ 10)
- บำบัดแผ่นหลังได้โดยวางเครื่องไว้ข้างเตียง โดยให้โคมไฟอยู่ในตำแหน่งต่ำสุด จากนั้นนอนตะแคงข้างในท่าที่สบาย (รูปที่ 11)

## 60 ภาษาไทย

- บำบัดแผ่นหลังขบจนและหัวไหล่ ได้โดยวางเครื่องไว้หลังเก้าอี้หรือที่นั่งอื่นๆ โดยให้โคมไฟอยู่ในแนวนอน จากนั้นนั่งลงในท่าที่สบายโดยหันหลังเข้าหาเครื่อง (รูปที่ 12)
- บำบัดแผ่นหลัง ได้โดยวางเครื่องไว้ด้านข้างเก้าอี้หรือเก้าอี้แบบไม่มีพนัก โดยให้โคมไฟอยู่ในแนวตั้ง จากนั้นนั่งลงในท่าที่สบายโดยหันหลังเข้าหาเครื่อง (รูปที่ 13)

**เคล็ดลับ:** ผู้ที่มีร่างกายเล็กที่ต้องการบำบัดแผ่นหลังส่วนล่างของตนโดยนั่งบนเก้าอี้ สามารถวางเท้าของคานบนเก้าอี้หรือเก้าอี้เดี่ยวๆ เพื่อความสะดวกสบาย

**เคล็ดลับ:** ผู้ที่มีร่างกายสูงที่ต้องการบำบัดแผ่นหลังส่วนล่างของตน สามารถนอนบนเตียงโดยหันหลังของตนเข้าหาเครื่อง

- บำบัดบริเวณสะโพกและต่อหน้าส่วนบน ได้โดยวางเครื่องไว้ข้างเก้าอี้ โดยให้โคมไฟอยู่ในแนวนอน จากนั้นนั่งลงบนเก้าอี้ที่มีพนักหรือไม่มีพนักในท่าที่สบาย (รูปที่ 14)

### 5 การปรับตัวโคมไฟ

**เพื่อป้องกันไม่ให้หัวมีมือของคุณติดในเครื่องขณะปรับความสูงของเครื่อง ให้จับตัวโคมไฟที่ด้านหลังหรือที่บานพับตลอดเวลาที่ตัวปรับความสูงอยู่ในตำแหน่งปลดล็อก**

**หมายเหตุ:** เสวาคตั้งประกอบด้วย 3 ส่วนและตัวปรับความสูง 2 ตัว คุณสามารถปรับความสูงของเครื่องได้โดยใช้ตัวปรับทั้งสองตัว

- ในการปรับความสูงของ InfraCare ให้จับตัวโคมไฟที่ด้านหลังหรือที่บานพับด้วยมือข้างหนึ่ง ในขณะที่ใช้มืออีกข้างหนึ่งหมุนตัวปรับความสูง
- หมุนตัวปรับความสูงในทิศทางทวนเข็มนาฬิกาจนกระทั่งมองเห็นสัญลักษณ์ 'ปลดล็อก' ในรูตัวปรับ (1) จากนั้นดึงตัวโคมไฟขึ้นหรือลดลงจนได้ระดับความสูงตามต้องการ (2) (รูปที่ 15)
- เมื่อปรับตัวโคมไฟจนได้ระดับความสูงตามที่ต้องการแล้ว ให้หมุนตัวปรับในทิศทางทวนเข็มนาฬิกาจนกระทั่งมองเห็นสัญลักษณ์ 'ล็อก' ในรูตัวปรับ บัดนี้ตัวปรับความสูงได้ล็อกเข้าที่แล้วและระดับความสูงของตัวโคมไฟได้ถูกล็อกไว้เช่นกัน (รูปที่ 16)
- เอียงตัวโคมไฟขึ้นหรือลงโดยจับที่ด้านหลัง จากนั้นปรับย้ายตำแหน่งตามที่ต้องการ (รูปที่ 17)
- ในการปรับตัวโคมไฟให้อยู่ในตำแหน่งบนตั้งหรือแนวนอน ให้จับตัวโคมไฟที่ด้านหลัง และหมุนตัวโคมไฟไปตำแหน่งที่ต้องการ (รูปที่ 18)
- ตรวจสอบฐานขาตั้งให้อยู่ในแนวราบเสมอ หากวางเอียง เครื่องจะปิดการทำงานโดยอัตโนมัติ (รูปที่ 19)

### 6 นั่งหรือนอนในระยะห่างจากเครื่องที่เหมาะสม

- ที่ระยะห่างจากร่างกาย 40-50 ซม. เครื่อง InfraCare จะบำบัดได้ในพื้นที่ประมาณ 40 ซม. x 60 ซม. เมื่อระยะห่างเพิ่มขึ้น พื้นที่บำบัดและพื้นที่ฉายแสงอินฟราเรดจะกว้างขึ้น ดังนั้นความร้อนของแสงจะลดลง และเมื่อระยะห่างลดลงพื้นที่บำบัดและพื้นที่ฉายแสงอินฟราเรดจะเล็กลง ดังนั้นความร้อนของแสงจะเพิ่มขึ้น
- ตรวจสอบว่าระยะห่างระหว่างร่างกายของคุณกับตัวเครื่องมีมากเพียงพอที่จะป้องกันไม่ให้สัมผัสกับฟิลเตอร์ที่ร้อนจัดโดยบังเอิญ
- เลือกระยะห่างที่รู้สึกว่าการอบอุ่นอยู่ในระดับที่สบาย

**หมายเหตุ:** หลังจากเปิดเครื่อง อีกหลายคนที่กว่าระดับความร้อนของตัวเครื่องจะถึงจุดสูงสุด ซึ่งไม่ได้หมายความว่า เครื่องไม่มีประสิทธิภาพในการใช้งานช่วงแรกๆ ของการเปิดเครื่อง

#### ระยะเวลาการบำบัด

ระยะเวลาการบำบัดขึ้นอยู่กับผู้ได้รับการบำบัดและประเภทการใช้งาน แนะนำให้ทำการบำบัดช่วงสั้นๆ 2-3 ครั้งต่อวัน เช่น บำบัด 2 ครั้งๆ ละ 15 นาที ต่อเนื่องกันหลายวันเพื่อให้การบำบัดได้ผล

**หมายเหตุ:** จากการใช้งานจะพบว่า การบำบัดช่วงสั้นๆ 2-3 ครั้งต่อวันมีผลดีกว่าการบำบัดช่วงเวลาสั้นๆ ครั้งเดียว

**หากมีข้อสงสัย ให้ปรึกษาแพทย์ของคุณทุกครั้ง**

#### การใช้งานเครื่อง InfraCare

**1** เสียบปลั๊กไฟเข้ากับเต้ารับบนผนัง

**2** ให้ตั้งสวิตช์เปิดปิดไปที่ 'I' เพื่อเปิดสวิตช์เครื่อง (รูปที่ 20)

- ▶ สัญญาณไฟสว่างขึ้นเมื่อเปิดการทำงาน (รูปที่ 21)
- ▶ เครื่องจะทำงานนานประมาณ 15 นาที จากนั้นจะปิดสวิตช์โดยอัตโนมัติ
- ▶ หากต้องการใช้เครื่อง InfraCare ต่อไป ให้กดสวิตช์ เปิดปิด อีกครั้ง

#### การทำความสะอาด

ถอดปลั๊กไฟออกแล้วปล่อยให้เครื่องเย็นลงประมาณ 15 นาทีก่อนทำความสะอาดเครื่อง

**ห้ามใช้แผ่นใย อนุภาคที่มีสภาวะคม หรือของเหลวที่มีฤทธิ์รุนแรง เช่น น้ำมัน หรืออะซิโตนในการทำความสะอาดเครื่องเป็นอันขาด**

**1** ทำความสะอาดโคมไฟ ขาดังและเสาเครื่องด้วยผ้าชุบน้ำบิดพอหมาด ห้ามทำน้ำซึมเข้าสู่ตัวเครื่อง

**2** คุณสามารถทำความสะอาดภายนอกของฟิลเตอร์ด้วยผ้านุ่มที่ชุบเมทิลแอลกอฮอล์ได้

## การจัดเก็บ

- 1 ถอดปลั๊กไฟออกแล้วปล่อยให้เครื่องเย็นลงประมาณ 15 นาทีก่อนจัดเก็บเครื่อง
- 2 หมุนตัวปรับความสูงในทิศทางทวนเข็มนาฬิกาเพื่อปลดล็อคตัวปรับ (1) และกดตัวโคมไฟลงในตำแหน่งต่ำสุด (2) (รูปที่ 15)
- 3 จากนั้น หมุนตัวปรับในทิศทางตามเข็มนาฬิกาเพื่อล็อคตัวโคมไฟให้อยู่ในตำแหน่งนี้ (รูปที่ 16)
  - ▶ ในการยกหรือถือเครื่อง ให้ตรวจสอบว่า ตัวโคมไฟจะตั้งอยู่ในตำแหน่งต่ำสุดเสมอ นอกจากนี้ จะต้องจับที่ด้ามจับหรือบนพนักของตัวโคมไฟด้วยมือข้างหนึ่ง และจับเสาข้างด้วยมืออีกข้างหนึ่ง (รูปที่ 22)

เพื่อเป็นการป้องกันไม่ให้ปลดล็อคตัวปรับความสูงโดยไม่ตั้งใจ ห้ามใช้มือจับที่ตัวปรับความสูงในขณะที่คุณถือหรือยกเครื่อง

หมายเหตุ: จัดเก็บเครื่อง *InfraCare* ในที่แห้ง

## การเปลี่ยนอะไหล่

### ฟิลเตอร์

ฟิลเตอร์จะป้องกันไม่ให้ร่างกายได้รับแสงที่ไม่พึงประสงค์

หากฟิลเตอร์เสียหายหรือแตกหัก หยุดใช้งานทันที ควรติดต่อสอบถามข้อมูลจากศูนย์บริการลูกค้า Philips

### หลอดไฟ

ประสิทธิภาพของหลอดไฟไม่ได้ลดลงตามเวลาการใช้งาน

หลอดไฟอินฟราเรดอาจมีอายุการใช้งานประมาณ 500 ชั่วโมง หากหลอดไฟไม่ทำงาน ห้ามทำการเปลี่ยนหลอดไฟด้วยตนเอง แต่ให้ศูนย์บริการที่ได้รับอนุญาตจากฟิลิปส์เป็นผู้นำเปลี่ยนหลอดไฟให้ ทั้งนี้ เนื่องจากศูนย์บริการดังกล่าวจะมีความรู้ความชำนาญในการดำเนินการดังกล่าว รวมทั้งมีอะไหล่ของแท้สำหรับตัวเครื่อง

### สายไฟ

หากสายไฟชำรุด ควรนำไปเปลี่ยนที่บริษัทฟิลิปส์ หรือศูนย์บริการที่ได้รับอนุญาตจากฟิลิปส์ หรือบุคคลที่ผ่านการอบรมจากฟิลิปส์ดำเนินการเปลี่ยนให้ เพื่อหลีกเลี่ยงอันตรายที่อาจเกิดขึ้นได้

## สภาพแวดล้อม

- ห้ามทิ้งเครื่องรวมกับขยะในครัวเรือนทั่วไป เมื่อหมดอายุการใช้งานแล้ว ควรทิ้งลงในถังขยะสำหรับน้ำกลั้วไปใช้ใหม่ได้ (รีไซเคิล) เพื่อช่วยรักษาภาวะสิ่งแวดล้อมที่ดี (รูปที่ 23)

## การรับประกันและการบริการ

หากคุณต้องการขอรับบริการหรือต้องการทราบข้อมูล โปรดเข้าชมเว็บไซต์ของ Philips ได้ที่ [www.philips.com](http://www.philips.com) หรือติดต่อศูนย์บริการดูแลลูกค้าของบริษัท Philips ในประเทศของคุณ (หมายเลขโทรศัพท์ของศูนย์บริการ อยู่ในเอกสารแผ่นพับเกี่ยวกับการรับประกันทั่วโลก) หากในประเทศของคุณ ไม่มีศูนย์บริการ โปรดติดต่อตัวแทนจำหน่ายผลิตภัณฑ์ของบริษัท Philips ในประเทศ

## การแก้ปัญหา

หากเครื่องไม่ทำงานหรือทำงานไม่ปกติ ให้ตรวจสอบตามรายละเอียดด้านล่างเสียก่อน หากปัญหาของเครื่องที่คุณประสบไม่ได้กล่าวไว้ในรายละเอียดนี้ เครื่องอาจมีข้อบกพร่อง ในกรณีดังกล่าว ขอแนะนำให้ติดต่อศูนย์บริการลูกค้า Philips

ปัญหา	สาเหตุ	การแก้ปัญหา
เครื่องไม่ทำงาน	อาจไม่ได้เสียบปลั๊กไฟเข้ากับเต้ารับอย่างถูกต้อง	เสียบปลั๊กไฟเข้ากับเต้ารับให้ถูกต้อง
	กระแสไฟฟ้าอาจดับ	ตรวจสอบว่ากระแสไฟฟ้าใช้งานได้หรือไม่ โดยนำเครื่องใช้ไฟฟ้าชนิดอื่นเสียบเข้ากับเต้ารับนั้น
	หลอดไฟอาจชำรุด	ติดต่อศูนย์บริการลูกค้า Philips
	สายไฟหลักอาจชำรุดเสียหาย	ตรวจสอบสายไฟในกรณีที่สายไฟเกิดชำรุดเสียหาย ให้ดำเนินการเปลี่ยนสายไฟดังกล่าวที่บริษัทฟิลิปส์ หรือศูนย์บริการที่ได้รับอนุญาต หรือบุคคลที่ผ่านการอบรมโดยบริษัท เพื่อป้องกันการเกิดอันตราย

## 62 ภาษาไทย

### ข้อมูลจำเพาะ

รุ่น	HP3643
แรงดันไฟฟ้า (โวลท์) ออγκง/สิงคโปร/ยุโรป	220-230
แรงดันไฟฟ้า (โวลท์) จีน/เกาหลี	220
แรงดันไฟฟ้า (โวลท์) มาเลเซีย	240
แรงดันไฟฟ้า (โวลท์) ใต้หวัน	110
คลื่นความถี่ (เฮิรท์ซ) ออγκง/สิงคโปร/ยุโรป	50/60
คลื่นความถี่ (เฮิรท์ซ) จีน/มาเลเซีย	50
คลื่นความถี่ (เฮิรท์ซ) เกาหลี/ใต้หวัน	60
กำลังไฟ (วัตต์)	650
ระดับฉนวน	II
ชิ้นส่วนที่มีการจัดประเภท	ไม่มีการจัดประเภท
มาตรฐานกันน้ำ	IPX0
ชนิด IR	IR A/B/C
การอาบรังสี (W/cm <sup>2</sup> )	ประมาณ 1000
ขนาด (หน่วย เซนติเมตร)	60x40
ชนิดแบตเตอรี่	ไม่ใช้

### สภาพแวดล้อมการทำงาน

อุณหภูมิ	ตั้งแต่ +10°C ถึง +35°C
ความชื้นสัมพัทธ์	ตั้งแต่ 30% ถึง 90% (โดยไม่กลั่นตัวเป็นหยดน้ำ)

### สภาพแวดล้อมการจัดเก็บ

อุณหภูมิ	ตั้งแต่ -20°C ถึง +50°C
ความชื้นสัมพัทธ์	ตั้งแต่ 30% ถึง 90% (โดยไม่กลั่นตัวเป็นหยดน้ำ)

คุณสามารถขอทราบผังวงจร, รายการชิ้นส่วนและข้อมูลทางเทคนิคอื่นๆ ได้

ในฐานะเป็นผู้ใช้งาน คุณควรมีมาตรการในการป้องกันการรบกวนของสนามแม่เหล็กไฟฟ้า หรือการรบกวนชนิดอื่นๆ ที่เกิดขึ้นระหว่างเครื่องนี้กับอุปกรณ์อื่นๆ









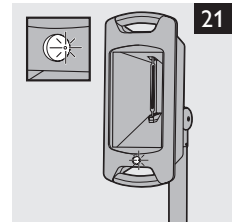
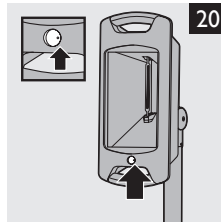
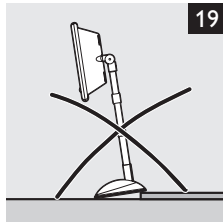
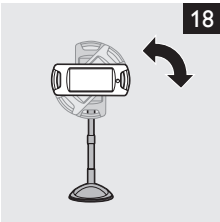
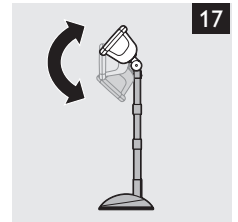
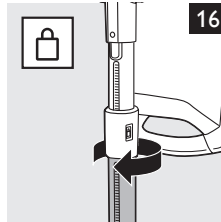
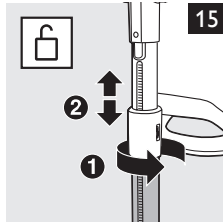
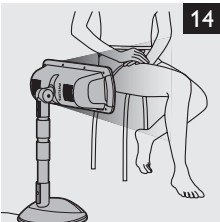
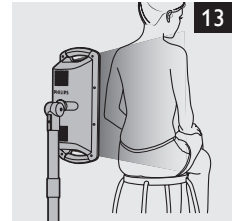
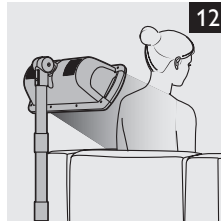
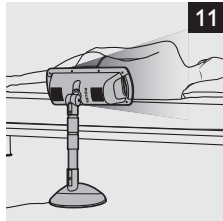
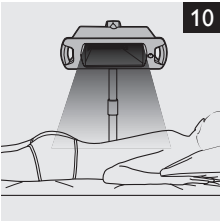
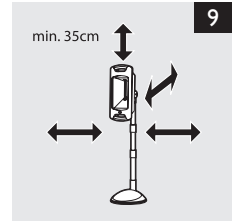
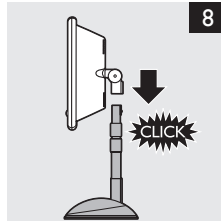
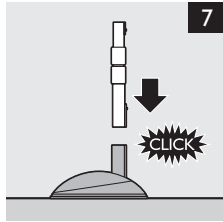
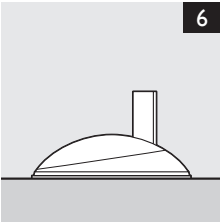
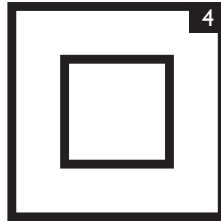

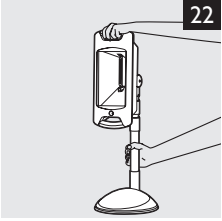



**Philips Consumer Lifestyle B.V**

Tussendiepen 4  
9206 AD Drachten  
The Netherlands  
Fax: +31 (0)512594316



[www.philips.com](http://www.philips.com)

 100% recycled paper  
100% papier recyclé

4222.002.6792.2