

---

## **Bedienungsanleitung - leicht gemacht**

Um Ihnen die Installation, das Programmieren und den Gebrauch Ihres Faxgerätes so einfach wie möglich zu machen, haben wir die Anleitung in drei Hauptkapitel geteilt:

### **I ALLES NOTWENDIGE**

In diesem Kapitel finden Sie alle wichtigen Informationen, um Ihr Faxgerät schnell zu installieren und zu bedienen. Hier werden der richtige Standort, die wichtigen Einstellungen sowie die Basisfunktionen beschrieben.

### **II FUNKTIONEN**

In diesem Kapitel werden die Zusatzfunktionen beschrieben, über die Ihr Gerät verfügt. Dies sind u.a. die verschiedenen Faxfunktionen sowie zusätzliche Möglichkeiten.

### **III ANHANG**

Hier finden Sie eine Übersicht möglicherweise auftretender Fehler und Probleme sowie Lösungsvorschläge. Weiterhin finden Sie den Index, ein Glossar, in dem technische Ausdrücke erklärt werden, technische Informationen, sowie unsere Kundendienstadressen.



**Um Ihr Gerät vor eventuellen Beschädigungen zu schützen, wird empfohlen, bei Gewitter das Gerät sowohl von der Netzspannung zu trennen, als auch den Telefonstecker zu ziehen.**

**Bei Ausfall der Netzspannung funktioniert weder der Telefon- noch der Faxbetrieb. Bei erneutem Einschalten müssen Sie die aktuelle Zeit wieder eingeben.**

## I ALLES NOTWENDIGE



<b>1 Einführung</b>	<b>6</b>
1.1 Einleitung .....	6
1.2 Grundsätzliches .....	6
1.3 Geräteübersicht .....	6



<b>2 Installation</b>	<b>9</b>
2.1 Standort .....	9
2.2 Anschluß .....	10
2.3 Anschluß weiterer Telekommunikationsgeräte .....	13
2.4 Verwendung mit einem Heimtelefonsystem .....	14
2.5 Anschluß an eine Nebenstellenanlage .....	15
2.6 Einlegen oder Nachfüllen des Thermopapiers .....	16
2.7 Wichtige Einstellungen .....	19
2.7.1 Verfügbare Funktionen .....	19
2.7.2 Sprache des Display und der Berichte .....	20
2.7.3 Eingabe von Uhrzeit und Datum .....	21
2.7.4 Eingabe Ihrer Telefonnummer .....	21
2.7.5 Eingabe Ihres Namens .....	22
2.7.6 Korrektur von Eingaben .....	23
2.7.7 Betriebsart .....	23



<b>3 Die Grundfunktionen</b>	<b>24</b>
3.1 Telefonieren .....	24
3.2 Wahlwiederholung .....	24
3.3 Faxe versenden .....	25
3.4 Faxempfang - verschiedene Betriebsarten .....	28
3.4.1 Wechseln der Betriebsart .....	28
3.4.2 Manueller Empfang .....	28
3.4.3 Automatischer Empfang .....	29
3.5 Kopieren .....	32

## II FUNKTIONEN



<b>4 Das Fax</b>	<b>34</b>
4.1 Verbesserte Bildqualität .....	34
4.2 Faxen während des Gesprächs .....	34
4.3 Sprechen nach dem Faxen .....	35
4.4 Abrufen von Faxberichten .....	35
4.5 Faxabruf mit Unteradressen .....	36
4.6 Einstellen der Kopfzeile .....	36
4.7 Ändern der Übertragungsgeschwindigkeit .....	37



<b>5 Weitere Möglichkeiten</b>	<b>38</b>
5.1 Benutzungssperre (Babysitter-Einstellung) .....	38
5.2 Lautstärke des Klingelsignals .....	40
5.3 Serviceferndiagnose .....	40



#### 6 Störungen und ihre Behebung

42



#### 7 Wissenswertes

45

7.1 Wichtige Hinweise zum sicheren Betrieb .....	45
7.2 Technische Daten .....	46
7.3 Kundeninformation .....	46
7.4 Glossar .....	47
7.5 Index .....	48



***/***

***ALLES NOTWENDIGE***



# 1 Einführung

In diesem Kapitel erhalten Sie vorab Hinweise zu Ihrem Faxgerät - über die Faxtechnologie im allgemeinen, die Benutzung der Bedienungsanleitung, die Bedienungselemente und die Funktionen.

## 1.1 Einleitung

Wir danken Ihnen dafür, daß Sie unser Faxgerät ausgewählt haben, und gratulieren Ihnen zu Ihrer Entscheidung. In Ihrem Gerät kommt die modernste Technik zum Einsatz, und es wurde nach strengsten Qualitätskriterien gefertigt. Außerdem wurde versucht, trotz der zahlreichen Ihnen zur Verfügung stehenden Funktionen die Bedienung so einfach wie nur möglich zu gestalten.

Ihr Faxgerät öffnet Ihnen die Welt der privaten Telekommunikation auf einfache und schnelle Weise. Gleichzeitig können am selben Telefonanschluß weitere Telekommunikationsgeräte betrieben werden.

Wir wünschen Ihnen viel Vergnügen mit Ihrem neuen Faxgerät!

## 1.2 Grundsätzliches

*kursiv* Verweise, Funktionsnamen und Ansagetexte

**fett** Wichtige Hinweise

 *kursiv* Zusatzinformationen

 **fett und kursiv**

entscheidende Informationen hinsichtlich Sicherheit und richtiger Bedienung

GROSSBUCHSTABEN

Displaymitteilungen und Tastenbezeichnungen

## 1.3 Geräteübersicht

Vergewissern Sie sich, daß folgende Teile in der Verpackung enthalten sind:

Faxgerät  
Telefonhörer mit Spiralkabel  
Telefonkabel mit Stecker  
Thermopapier  
Papierbreitenadapter (eingebaut)  
Bedienungsanleitung  
Garantieheft

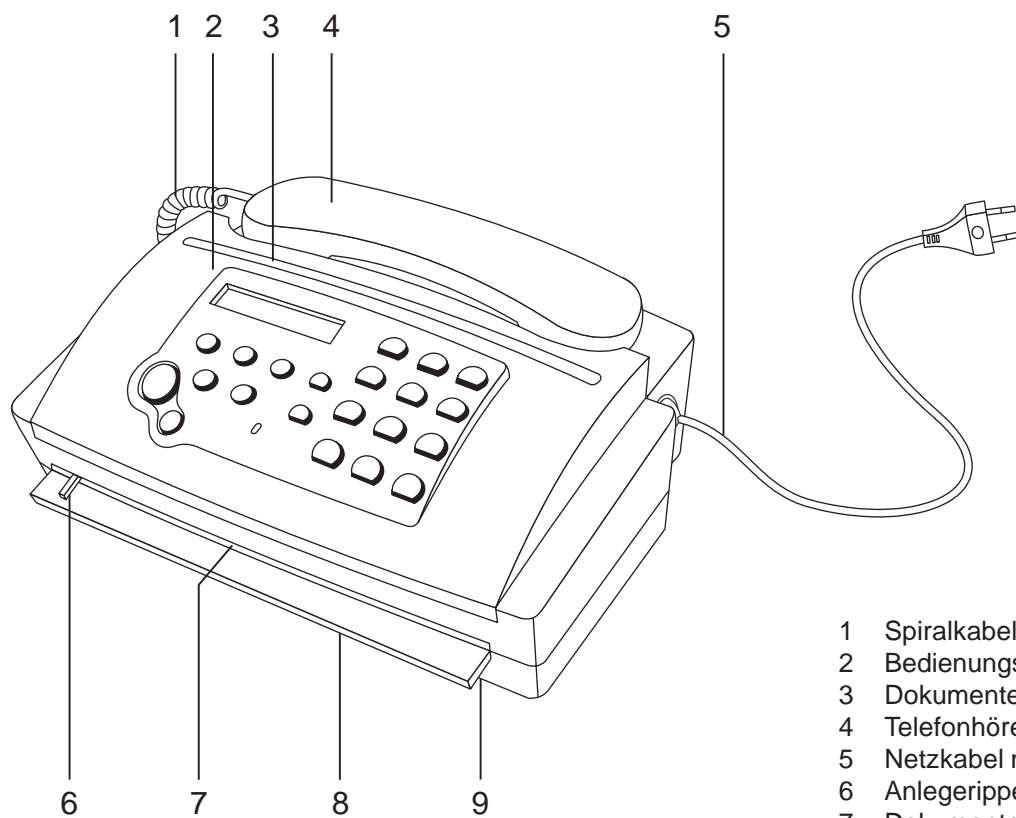

- 1 Spiralkabel für den Telefonhörer
- 2 Bedienungspaneel
- 3 Dokumentenauslaß
- 4 Telefonhörer
- 5 Netzkabel mit Netzstecker
- 6 Anlegerippe
- 7 Dokumenteneinzug
- 8 Papierabreißkante
- 9 Thermopapierauslaß

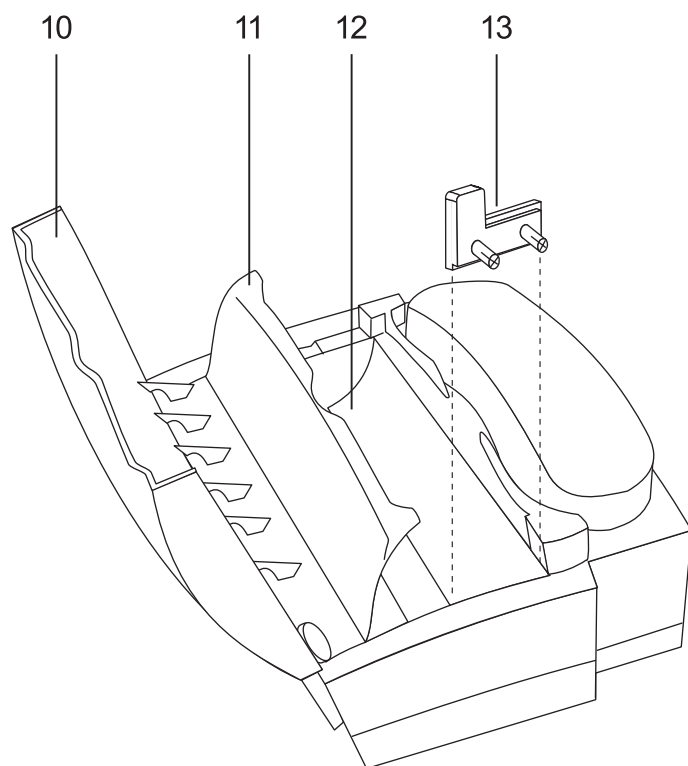

- 10 Bedienungspaneel
- 11 Innere Papierabdeckung
- 12 Papierwanne
- 13 Papierbreitenadapter (für 210 mm breite Thermopapierrollen)

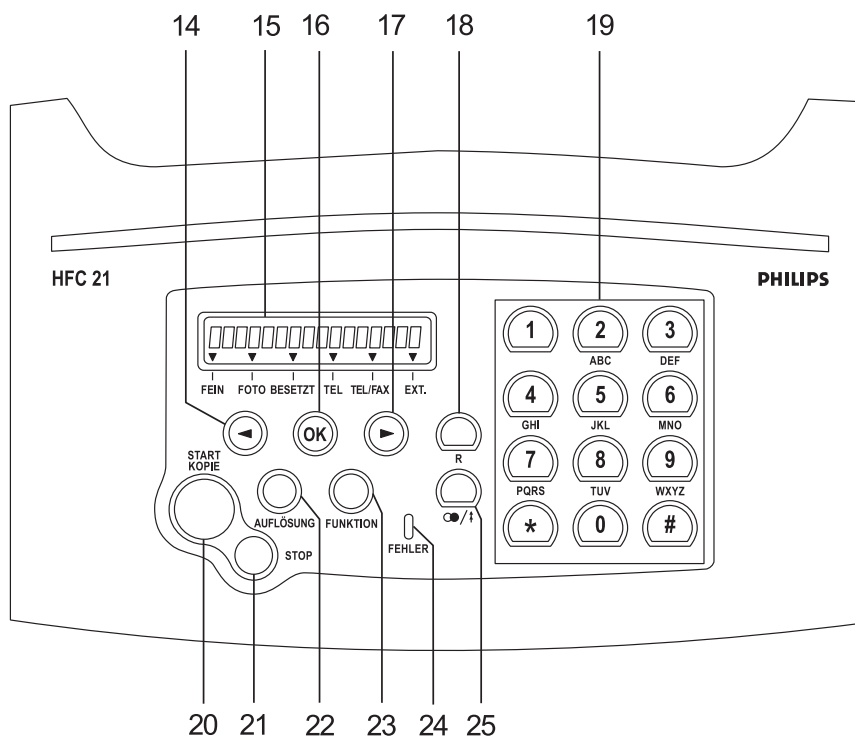

- 14 PFEIL LINKS-Taste: zum Bewegen der Einfügemarke, zur Auswahl von Optionen, zum Verstellen der Lautstärke und zum Löschen von Einträgen
- 15 Display (Entfernen Sie die Schutzfolie vor Inbetriebnahme.)
- 16 OK-Taste: zur Bestätigung von Eingaben
- 17 PFEIL RECHTS-Taste: zum Bewegen der Einfügemarke, zur Auswahl von Optionen und zum Verstellen der Lautstärke
- 18 R-Taste: für den Betrieb an einer Nebenstellenanlage (an einem modernen österreichischen Anschluß zum Wechseln in ein anderes Gespräch)
- 19 Tastenfeld zur Eingabe von Zahlen und Namen
- 20 START/KOPIE (START/COPY)-Taste: zum Starten der Faxübertragung oder zum Kopieren
- 21 STOP Taste: unterbricht Vorgänge
- 22 AUFLÖSUNG (RESOLUTION)-Taste: zur Wahl einer höheren Auflösung beim Senden und Kopieren
- 23 FUNKTION (FUNCTION)-Taste: zum Aufrufen von Funktionen
- 24 Anzeigelampe FEHLER (ERROR)
- 25 WAHLWIEDERHOLUNG (REDIAL)-Taste: zum Wiederholen der zuletzt gewählten Nummer oder zum Einlegen einer Wählpause zwischen zwei Ziffern

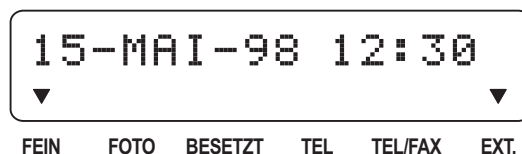

Die Pfeile auf dem Display geben den aktuellen Betriebszustand an:

- FEIN/FOTO (FINE/PHOTO)** zeigt an, ob Sie mit einer höheren Auflösung oder Grautönen senden bzw. kopieren. Erscheint keiner der beiden Pfeile, so befindet sich Ihr Gerät im Standardmodus. Um die Auflösung zu verändern, drücken Sie die Taste AUFLÖSUNG (RESOLUTION).
- BESETZT (BUSY)** ist sichtbar, wenn Sie an einem weiteren, an derselben Leitung angeschlossenen, Telefon telefonieren.
- TEL, TEL/FAX, EXT.** drei verschiedene Anzeigepfeile zeigen die aktuelle Betriebsart an. Sie können mit der Funktion 31 die gewünschte Betriebsart wählen (siehe Kapitel 3.4).



*In der Schweiz wird das Gerät mit englischer Beschriftung ausgeliefert. Diese ist hier in runden Klammern angegeben und wird in der Folge nicht mehr verwendet.*





## 2 Installation

Dieses Kapitel erklärt die sachgerechte Installation Ihres Gerätes.

### 2.1 Standort

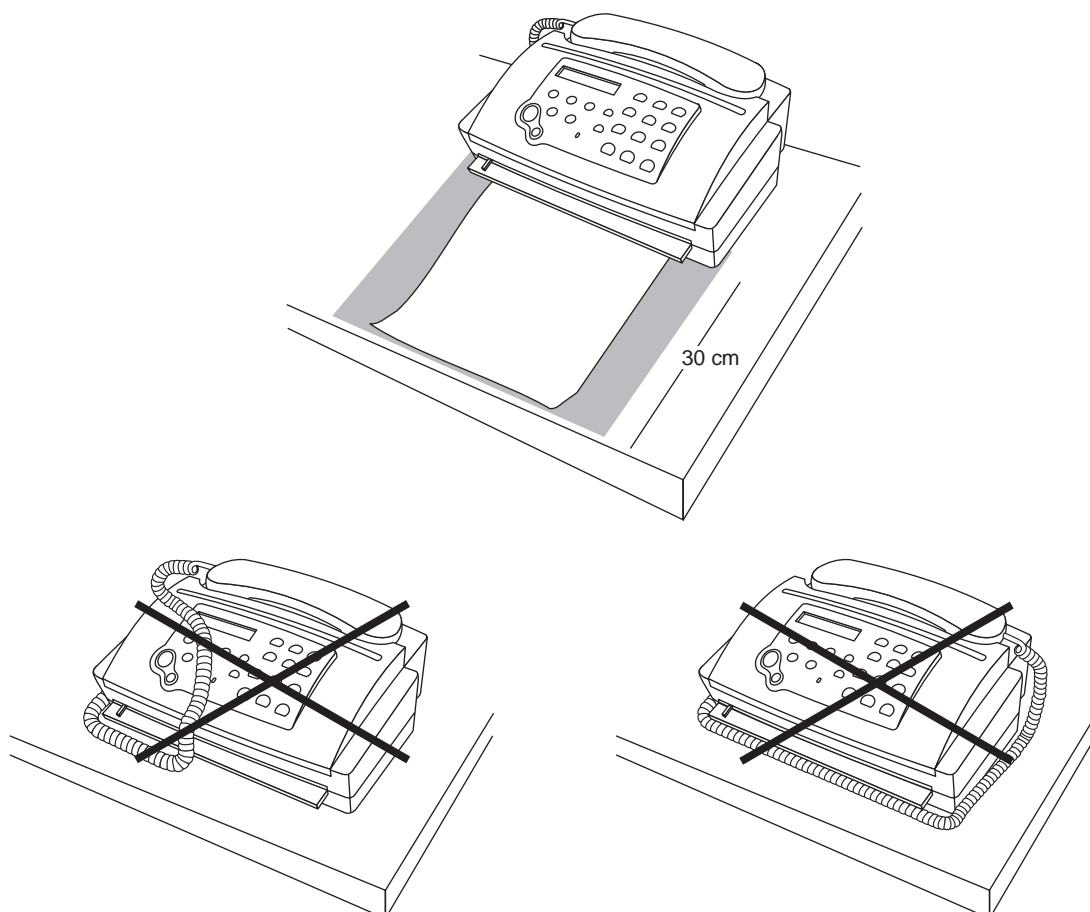

Der richtige Standort für Ihr neues Faxgerät ist in der Nähe der Telefonanschlußdose und Netzsteckdose. Das Faxgerät soll sicher und stabil auf einer ebenen, horizontalen Oberfläche stehen. Vermeiden Sie direkte Sonneneinstrahlung, unmittelbare Nähe zu Heizungen, Klimaanlage, Staub, Wasser und Chemikalien.



**Da sich der Papierauslaß auf der Gerätevorderseite befindet, sollten keine Gegenstände vor das Gerät gestellt werden. Um einen Rückstau des Papiers zu vermeiden, sollte im Bereich des Papieraustrittes die Oberfläche möglichst glatt sein. Gummiartige Oberflächen sind nicht empfehlenswert.**



**Im Betrieb erwärmt sich das Gerät. Um Wärmestaus zu vermeiden, darf es nicht abgedeckt werden. Stellen Sie das Gerät so auf, daß ausreichende Luftzirkulation gewährleistet ist.**

## 2.2 Anschluß

### Anschluß an die Telefonleitung

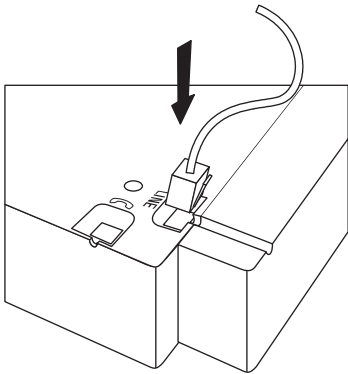

Drehen Sie das Gerät um, so daß sich der Boden oben befindet. Schließen Sie das Telefonkabel an das Faxgerät an, indem Sie es in die mit LINE gekennzeichnete Buchse am Geräteboden stecken. Legen Sie das Kabel in die dafür vorgesehene Rille am Geräteboden ein.

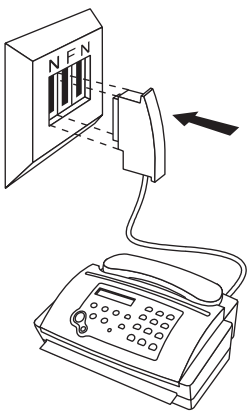

**Deutschland:** Stecken Sie den Telefonstecker in die linke Telefonbuchse mit der Bezeichnung N.

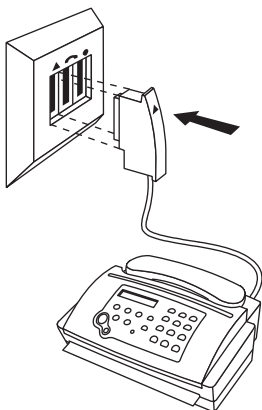

**Österreich:** Stecken Sie den Telefonstecker in die Buchse, die mit einem Dreieck bezeichnet ist.

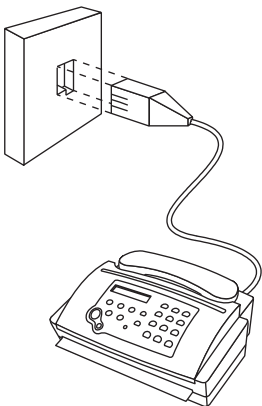

**Schweiz:** Stecken Sie den Telefonstecker in die Buchse. Besitzen Sie eine ältere Dose, verwenden Sie bitte einen handelsüblichen Adapter. Haben Sie eine Doppeldose, so stecken Sie den Telefonstecker in die obere Buchse der Telefondose.

## Anschluß des Hörers an das Faxgerät

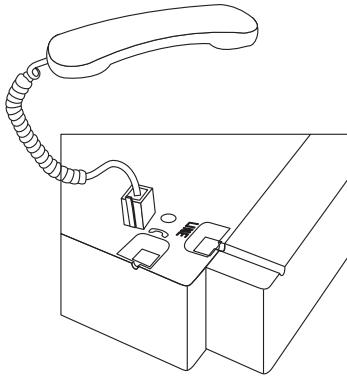

Nehmen Sie den Telefonhörer mit dem Spiralkabel aus der Verpackung.

Stecken Sie das eine Ende des Spiralkabels in die mit einem Telefonhörer bezeichnete Buchse auf der Unterseite des Gerätes.

## Anschluß an die Netzspannung

Stecken Sie den Netzstecker in die Netzsteckdose. Ihr Faxgerät führt einen internen Test durch.



Wenn noch kein Thermopapier im Gerät eingelegt ist, blinkt die FEHLER-Lampe und es erscheint auf dem Display:  
Legen Sie eine Thermopapierrolle ein (siehe 2.6).



Wenn Sie Uhrzeit und Datum nicht eingeben, erscheint auf dem Display nach 40 Sekunden oder nach Drücken der STOP-Taste:



Nach dem Test fordert Sie das Gerät zur **Eingabe von Uhrzeit und Datum** auf.

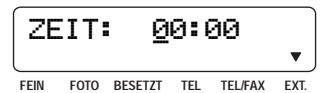

Geben Sie die Zeit ein (z.B. ① ② ③ ④ für 12:30).

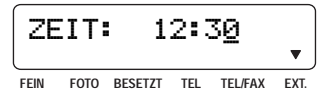

Drücken Sie die OK-Taste.

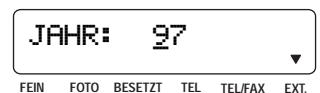

Geben Sie das richtige Jahr ein.

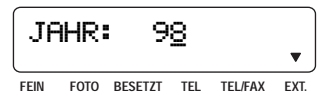

Drücken Sie die OK-Taste.

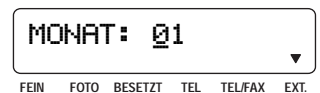

Geben Sie den Monat ein.

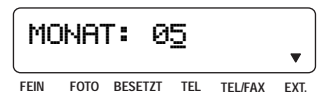

Drücken Sie die OK-Taste.

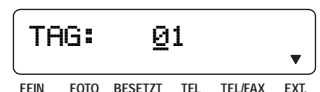



Geben Sie den Tag ein.

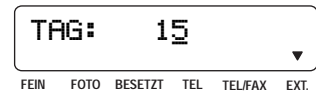

Drücken Sie die OK-Taste.

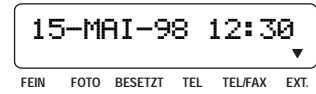

Sie können Ihre Eingaben jederzeit korrigieren (siehe 2.7.6).



Sie können die Sprache des Displays mit Funktion 15 ändern.



Wenn Sie nach Eingabe einer Funktion nicht die STOP-Taste drücken, kehrt das Gerät nach 40 Sekunden automatisch in den Bereitschaftsmodus zurück.



**Wenn die Netzspannung ausfällt, funktioniert weder der Telefon- noch der Faxbetrieb. Bei erneutem Anschalten müssen Sie die aktuelle Zeit wieder eingeben.**



**Halten Sie den Netzstecker frei und leicht zugänglich. Das Gerät hat keinen Ein/Aus-Schalter. Daher dient der Netzstecker zum Ausschalten.**

## Ton- oder Pulswahl

Es gibt zwei verschiedene Wählverfahren. Ältere Telefonanschlüsse arbeiten meist mit Pulswahl, modernere - bereits digitalisierte - mit Tonwahl. Sie können den Wahlmodus Ihres Faxgerätes ändern. Sollten Sie nicht wissen, wie Ihr Anschluß funktioniert, fragen Sie bei Ihrer Telefongesellschaft nach.



Wählen Sie die Funktion 14, indem Sie die Funktions-Taste drücken und danach die Zahl 14 eingeben.



Drücken Sie die OK-Taste.

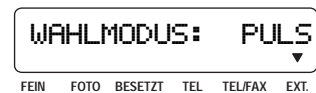

Wählen Sie mit der PFEIL LINKS- oder PFEIL RECHTS-Taste.



Drücken Sie die OK-Taste.

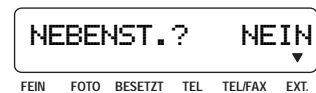

Drücken Sie nochmals die OK-Taste, wenn Sie Ihr Gerät direkt an der Postleitung betreiben (zum Betrieb an einer Nebenstelle siehe 2.5).



Drücken Sie die STOP-Taste, um sofort in den Bereitschaftsmodus zurückzukehren. Wenn Sie nichts tun, kehrt Ihr Gerät nach einer bestimmten Zeit automatisch in den Bereitschaftsmodus zurück.

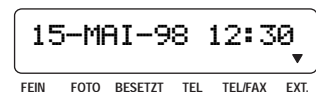



Um verschiedene Telefondienste in Anspruch nehmen zu können, ist es nötig, Tonwahlsignale zu senden. Erfordert Ihr Telefonanschluß jedoch die Einstellung auf Pulswahl, so können Sie die Tasten (\*) oder (#) drücken. Alle nachfolgenden Ziffern werden dann im Tonwahlverfahren ausgesendet. Sobald Sie den Hörer auflegen, ist Ihr Faxgerät wieder auf Pulswahl eingestellt.



Wenn Sie einen digitalen Telefonanschluß haben, sollten Sie Ihr Gerät auf Tonwahl einstellen.



**Sollten Sie zu Ihrem Telefon- bzw. Faxpartner keine Verbindung herstellen können, ändern Sie den Wahlmodus.**

## 2.3 Anschluß weiterer Telekommunikationsgeräte

Sie können an einem einzigen Telefonanschluß zusätzlich zu Ihrem Faxgerät weitere Geräte, wie z.B. weitere Telefone, Anrufbeantworter oder Modems betreiben. Ihr Gerät ist standardmäßig so eingestellt, daß die Verwendung weiterer Geräte möglich ist.

### An derselben Telefondose

Möchten Sie weitere Telekommunikationsgeräte an derselben Telefondose anschließen, beachten Sie bitte, in welcher Reihenfolge diese angeschlossen werden.

Telefondose Deutschland:

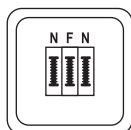

Telefondose Österreich:

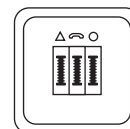

<b>Deutschland</b>	<b>N</b>	<b>F</b>	<b>N</b>
<b>Österreich</b>	<b>Δ</b>		<b>O</b>
	HFC	Telefon	Anrufbeantworter
	PC-Modem	Telefon bzw. Anrufbeantworter	HFC
	Gebührenzähler	Telefon bzw. Anrufbeantworter	HFC
	Gebührenzähler	HFC	PC-Modem

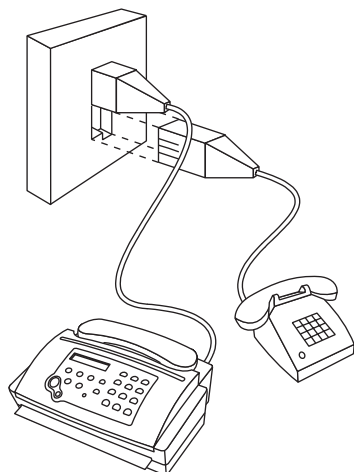

### Schweiz:

Weitere Geräte können an die untere Buchse einer Doppeldose oder über einen handelsüblichen Fax-Serieadapter angeschlossen werden.

Möchten Sie einen Gebührenzähler oder ein Modem benutzen, schließen Sie diese an die obere Telefondose an. Ihr Faxgerät wird dann an die untere Dose angeschlossen.



Wenn Sie einen Anrufbeantworter angeschlossen haben, vergewissern Sie sich, daß bei diesem eine kleinere Läutezahl eingestellt ist als auf dem Faxgerät. Überprüfen Sie, nach wievielen Klingesignalen Ihr externer Anrufbeantworter abhebt. Stellen Sie Ihr Faxgerät laut nachstehender Tabelle ein.

Anrufbeantworter	HFC stellen Sie in Funktion 33 die Läutezahl auf
1 x klingeln	3 x klingeln
2 x klingeln	4 x klingeln
3 x klingeln	5 x klingeln
4 x klingeln	6 x klingeln



Wenn Sie spezielle Zusatzeinrichtungen mit Ihrem Faxgerät verwenden wollen, kontaktieren Sie bitte den jeweiligen Händler.

### An örtlich getrennte Telefendosen

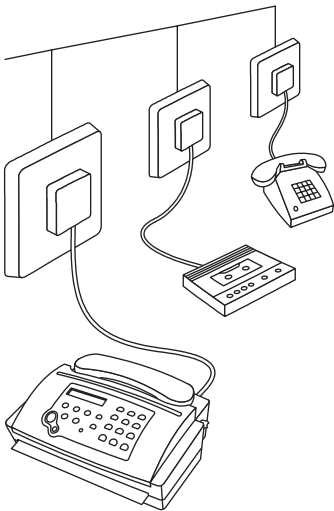

Sie können weitere Geräte an örtlich getrennte Dosen anschließen (zum Beispiel in einem anderen Raum).

**Stellen Sie sicher, daß das Faxgerät immer als erstes an der herein-kommenden Telefonleitung liegt.**



In der Schweiz ist die Reihenfolge weiterer Telefone ohne Bedeutung.



Wenn Sie in der Schweiz das Faxgerät in Verbindung mit einem externen Anrufbeantworter betreiben möchten, verwenden Sie bitte einen handelsüblichen Serieadapter.

## 2.4 Verwendung mit einem Heimtelefonsystem

(ein Telefonanschluß)

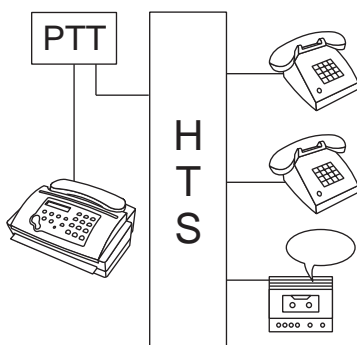

Schließen Sie Ihr Faxgerät als erstes an die Telefonleitung an und das Heimtelefonsystem (HTS) als zweites.



Um den Betrieb Ihres Faxgerätes mit einer Heimtelefonanlage zu ermöglichen, schalten Sie mit Funktion 31 auf den Modus EXT. um. Der entsprechende Pfeil auf dem Display leuchtet auf.

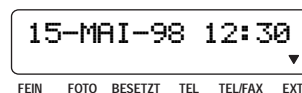

Da es für Heimtelefonanlagen keine Richtlinien und Normen gibt, können wir keine allgemeingültigen Angaben über den Betrieb mit diesen machen. Halten Sie sich an die in der zugehörigen Bedienungsanleitung gegebenen Hinweise.

## 2.5 Anschluß an eine Nebenstellenanlage

(mehrere Telefonanschlüsse)

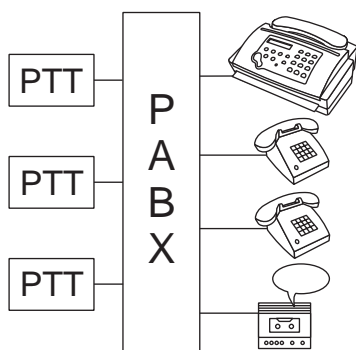

Schließen Sie Ihr Faxgerät an eine Nebenstelle Ihrer Nebenstellenanlage (PABX) an. Um den Betrieb an einer Nebenstellenanlage zu ermöglichen, müssen in Funktion 14 die richtigen Einstellungen gewählt werden.



Wählen Sie die Funktion 14, indem Sie die Funktions-Taste drücken und danach die Zahl 14 eingeben.



Drücken Sie die OK-Taste.

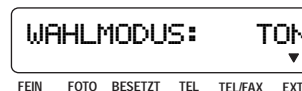

Drücken Sie die OK-Taste.

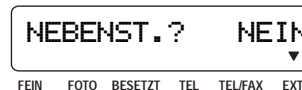

Mit der PFEIL LINKS- oder PFEIL RECHTS-Taste können Sie den Nebenstellenbetrieb auswählen.

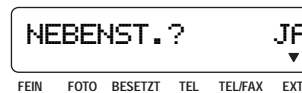

Drücken Sie die OK-Taste.



Drücken Sie die Taste, die notwendig ist, um die Amtsleitung zu erreichen (Amtskennziffer). Dies ist entweder 0, die R-Taste oder eine andere Ziffer.



Drücken Sie die OK-Taste.



Drücken Sie die OK-Taste. Ihr Faxgerät überprüft, ob die Amtsleitung erreicht werden kann.



...ist die Überprüfung erfolgreich, erscheint kurz die Mitteilung:

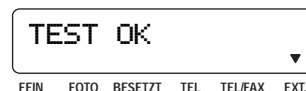

...ist die Überprüfung nicht erfolgreich, erscheint für kurze Zeit die Mitteilung:



Sie werden nochmals zur Eingabe aufgefordert. Zum Erreichen der Amtsleitung ändern Sie entweder den Wahlmodus oder die Kennziffer.

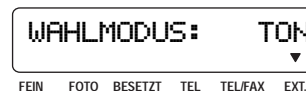

## 2.6 Einlegen oder Nachfüllen des Thermopapiers

### Einlegen des Thermopapiers

Bevor Sie Dokumente empfangen oder kopieren können, müssen Sie das Thermopapier in Ihr Faxgerät einlegen. Hierfür müssen Sie Ihr Gerät an die Netzspannung anschließen.

Ist der Papiervorrat erschöpft oder liegt keine Thermopapierrolle im Faxgerät, blinkt die FEHLER-Lampe und auf dem Display erscheint die Mitteilung:



Sie können den Rest der alten Papierrolle entfernen und eine neue einlegen.

Folgende Rollenmaße können verwendet werden:

- 210 mm x 15 m x 1/2 Zoll (12 mm)
- 216 mm x 15 m x 1/2 Zoll
- 210 mm x 30 m x 1/2 Zoll
- 216 mm x 30 m x 1/2 Zoll

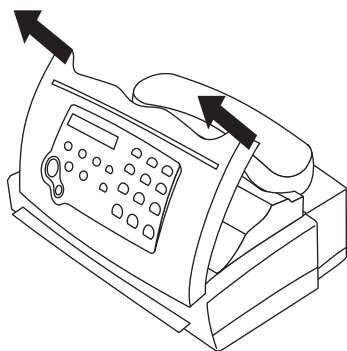

Öffnen Sie das Faxgerät, indem Sie mit beiden Händen das Bedienungspanel an den seitlichen Griffleisten anheben.

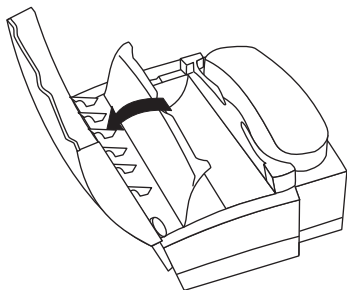

Dann öffnen Sie die innere Papierabdeckung, indem Sie an der Aussparung an der oberen Kante nach oben ziehen, bis die Papierabdeckung einrastet.



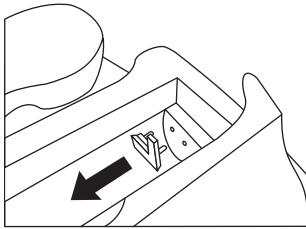

Die Papierwanne ist auf eine Papierbreite von 210 mm eingestellt. Verwenden Sie Papierrollen mit einer Breite von 216 mm, so entfernen Sie den Papierbreitenadapter.

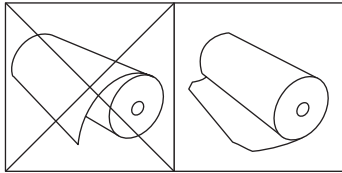

Packen Sie die neue Thermopapierrolle aus. Schneiden Sie so viel von der Thermopapierrolle ab, daß alle Aufkleberreste vollständig entfernt sind. Schneiden Sie das Papier in einer geraden Linie ab und schneiden Sie die Ecken schräg ab, wie im Bild gezeigt. Dies erleichtert das Einführen des Papiers. Halten Sie die Papierrolle so, daß sie von Ihnen wegrollt, wenn Sie das Papier nach oben ziehen.

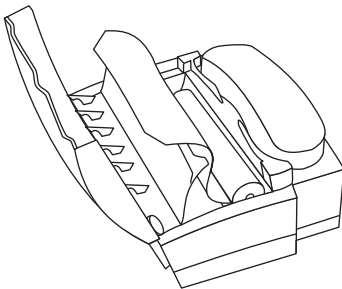

Legen Sie die Papierrolle entsprechend der Zeichnung in die Papierwanne ein. Ziehen Sie den Anfang des Papiers ungefähr 15 cm aus dem Faxgerät heraus.

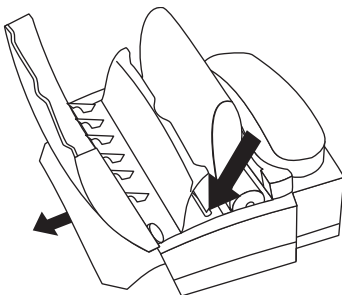

Schieben Sie den Anfang des Papiers in den Papiereinzugsschlitz, bis dieses an der Vorderseite des Gerätes zum Vorschein kommt.



*Wenn auf Ihrer Kopie oder auf Ihrem Fax nichts zu erkennen ist, ist entweder das Dokument oder die Thermopapierrolle falsch eingelegt.*

### Hilfe beim Einführen des Thermopapiers:

Sollten Sie Probleme beim Einführen des Papiers haben (zum Beispiel, wenn sich nicht mehr viel Papier auf der Rolle befindet und dieses sich stark einrollt):



Drücken Sie die START-Taste. Die Gummwalze im Inneren des Gerätes beginnt sich zu drehen. Legen Sie das Papier wie gewohnt ein. Die drehende Walze unterstützt Sie beim Einführen des Papiers. Die Walze dreht sich ca. 30 Sekunden lang und stoppt dann automatisch.

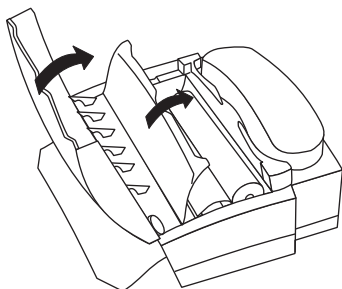

Schließen Sie die innere Papierabdeckung und das Bedienungspaneel.



Drücken Sie die STOP-Taste. Das Thermopapier wird nun gegen die Transportwalze im Inneren des Gerätes gepreßt und kann dadurch transportiert werden. Jetzt ist das Gerät betriebsbereit.

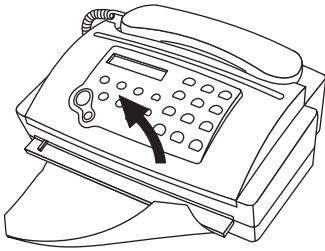

Trennen Sie nun das herausragende Thermopapier ab, indem Sie an einer Seite beginnen und das Papier nach oben gegen die Papierabreißkante ziehen.



Falls Sie nicht STOP drücken, wird beim ersten Kopieren, Senden oder Faxempfang das Thermopapier automatisch gegen die Transportwalze im Inneren des Gerätes gepreßt und damit korrekt transportiert.



Warten Sie am Ende eines Faxempfangs mindestens 5 Sekunden, bevor Sie das Fax abreißen, um sicher zu sein, daß die Sendung abgeschlossen ist.



Durch Drücken der START--Taste erhalten Sie einen Thermopapiervorschub, solange Sie die Taste gedrückt halten.

### Entfernen des Faxpapiers während des Gebrauchs

Wenn Sie das Thermopapier entfernen möchten, weil Sie zum Beispiel eine neue Rolle einlegen möchten oder ein Papierstau aufgetreten ist, beachten Sie bitte die folgenden Anweisungen:



Drücken Sie die STOP-Taste 3 Sekunden lang. Ein Bestätigungssignal ertönt. Nun liegt das Thermopapier frei und kann leicht entfernt werden. Um das Thermopapier einzulegen, fahren Sie bitte fort wie oben beschrieben.



**Wenn Sie diese Anweisungen nicht ausführen, können Sie Ihr Faxgerät beschädigen!**



Der schwarze Streifen am Ende der Thermopapierrolle zeigt dem Faxgerät an, daß die Rolle beinahe leer ist. Sobald der Streifen sichtbar ist, kann der laufende Faxempfang noch beendet werden, aber kein weiteres Fax mehr empfangen werden.

## 2.7 Wichtige Einstellungen

**Sollten Sie einmal eine falsche Taste gedrückt haben, drücken Sie die STOP-Taste so oft wie notwendig, um zur Ausgangsposition zurückzukehren.**

Wollen Sie sich die ursprünglichen Einstellungen Ihres Gerätes merken, empfehlen wir Ihnen, eine Funktionsliste auszudrucken, bevor Sie Einstellungen am Gerät verändert haben.

### 2.7.1 Verfügbare Funktionen

#### Ausdruck einer Funktionsliste

Um die Verwendung der Funktionen so einfach wie möglich zu machen, sind diese logisch gruppiert. Sie können eine Funktionsliste ausdrucken:



Drücken Sie zweimal die FUNKTION-Taste.

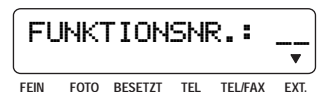

Drücken Sie die OK-Taste. Ihr Gerät druckt eine Funktionsliste.



FUNKTIONSLISTE

1 EINSTELLUNG	2 ÜBERTRAGUNG	3 FAX WEICHE	4 VERSCHIEDENES
11 DATUM/ZEIT 12 IHRE TEL. NR. 13 IHR NAME 14 WAHLMODUS 15 SPRACHE SETZ. 16 KOPFZEILE 17 BENUTZERKODE	21 LANGSAM(4800) 22 ABRUFEMPfang	31 MODUS 32 LÄUTEZAHL 33 WEITERES TEL.	41 FERNZUGRIFF

AKTUELLE EINSTELLUNG 15-MAI-98 9:07

```

IHR NAME:
IHRE TEL. NR.:
WAHLMODUS:      TON
NEBENST.:       NEIN
LÄUTEZAHL:      TEL/FAX      EXT.
                  4            3
ROM VERSION:    V1.0 BB DE
    
```

Nachstehend finden Sie eine Liste aller Funktionen mit einer kurzen Beschreibung. Die Einstellung der jeweiligen Funktion ist auf der angegebenen Seite erklärt.

### 1 Einstellung

11 Datum und Uhrzeit	Einstellung von Datum und Uhrzeit .....	21
12 Ihre Telefonnummer	Eingabe Ihrer Telefonnummer .....	21
13 Ihr Name	Eingabe Ihres Namens .....	22
14 Wahlmodus	Einstellung des Wahlmodus und des Nebenstellenbetriebs .....	12, 15
15 Sprache setzen	Auswahl der Sprache des Displays .....	20
16 Kopfzeile	Ein- oder Ausschalten der Kopfzeile .....	36
17 Benutzercode	Sperrt das Faxgerät für nicht autorisierte Benutzer .....	38

### 2 Übertragung

21 Langsame Übertragung	Übertragung mit halber Geschwindigkeit .....	37
22 Abrufempfang	Abrufen eines Faxdokuments von einem fremden Gerät .....	35

### 3 Faxweiche

31 Modus	Einstellung der Betriebsart .....	28
32 Läutezahl	Einstellung der Läutezahlen .....	30
33 Weiteres Telefon	Einstellung für weitere Geräte .....	31

### 4 Verschiedenes

41 Fernzugriff	Serviceferndiagnose .....	40
----------------	---------------------------	----

## 2.7.2 Sprache des Display und der Berichte

Sie können die Sprache, in der Nachrichten angezeigt und Berichte ausgedruckt werden, auswählen. Sie haben drei Sprachen zur Auswahl.



Drücken Sie die FUNKTION-Taste.



Wählen Sie Funktion 15.



Drücken Sie die OK-Taste.



Wählen Sie mit der PFEIL LINKS- oder PFEIL RECHTS-Taste aus.



Schließen Sie mit OK ab.



## 2.7.3 Eingabe von Uhrzeit und Datum



Drücken Sie die FUNKTION-Taste.



Geben Sie die Funktionsnummer 11 ein.



Drücken Sie die OK-Taste und nehmen Sie die Eingaben vor (siehe Kapitel 2.2).

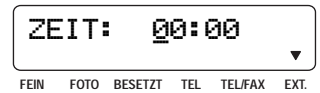

Wenn Sie fertig sind, drücken Sie die OK-Taste.



Drücken Sie die STOP-Taste, um sofort in den Bereitschaftsmodus zurückzukehren. Wenn Sie nichts tun, kehrt Ihr Gerät nach einer bestimmten Zeit automatisch in den Bereitschaftsmodus zurück.

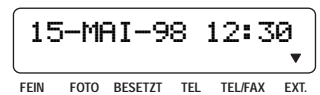

## 2.7.4 Eingabe Ihrer Telefonnummer

Bei Faxnummern können Sie mit der Taste (#) das im internationalen Telefonverkehr übliche Zeichen + eingeben und mit der Taste (\*) ein Leerzeichen einfügen. Sie können maximal 20 Stellen für Ihre Nummer verwenden.



Drücken Sie die FUNKTION-Taste.



Geben Sie die Funktionsnummer 12 ein.



Drücken Sie die OK-Taste.

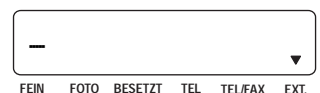

Geben Sie Ihre Telefon- oder Faxnummer ein. Drücken Sie z.B. die Tasten: (#)4(3)\*1\*1(2)3(4)5.

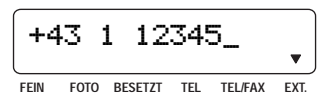

Drücken Sie die OK-Taste, Ihre Nummer ist nun gespeichert.



## 2.7.5 Eingabe Ihres Namens

Bei der Namenseingabe (maximal 32 Stellen) schreiben die Zifferntasten Buchstaben. Jede Taste ist mit mehreren Zeichen belegt. Die Tastaturbelegung können Sie aus nachstehender Tabelle entnehmen. Mit jedem Druck auf eine Zifferntaste rufen Sie das nächste Zeichen aus der Tabelle auf. Nach dem letzten Zeichen fängt die Reihe wieder von vorne an.

①	②	③	④	⑤	⑥	⑦	⑧	⑨	
{Leerstelle}	1	A	D	G	J	M	P	T	W
.		B	E	H	K	N	Q	U	X
-		C	F	I	L	O	R	V	Y
0	2		3	4	5	6	7	8	Z
+		a	d	g	j	m	S	t	9
?		b	e	h	k	n	7	u	w
/		c	f	i	l	o	p	v	x
:		À				Ñ	q	Ü	y
*		Á				Ö	r	ü	z
%		Æ				õ	s		
!		Ç							
(		ç							
)		ä							
[		â							
]		æ							
"		ç							



Mit der Taste ① können Sie ein Leerzeichen einfügen.



Drücken Sie die FUNKTION-Taste.



Geben Sie die Funktionsnummer 13 ein.

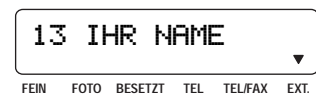

Drücken Sie die OK-Taste.



Drücken Sie z.B. die Taste ②. Die Einfügemarke bleibt an derselben Stelle stehen.



Drücken Sie erneut die Taste ②. Die Taste schreibt nun den zweiten Buchstaben, mit dem sie gekennzeichnet ist.



Drücken Sie nun die Taste ⑥. Die Einfügemarke springt eine Position nach rechts. Sie können dies auch mit der PFEIL RECHTS-Taste (➡) machen.

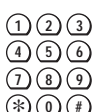

Geben Sie jetzt den nächsten Buchstaben ein, z.B. mit der Taste ③.

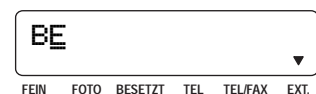

Mit der Taste OK schließen Sie die Eingabe ab. Ihr Name ist nun gespeichert.



## 2.7.6 Korrektur von Eingaben

Haben Sie in Funktion 12 oder 13 einen falschen Buchstaben oder eine falsche Ziffer eingegeben, können Sie den Fehler korrigieren. Dies ist sowohl während der Eingabe als auch zu einem späteren Zeitpunkt möglich. Wenn Sie die Korrektur später durchführen, müssen Sie erneut die Funktion aufrufen, welche die Eingabe von Telefonnummer und Namen ermöglicht.



Schieben Sie die Einfügemarke mit der PFEIL RECHTS-Taste rechts neben das Zeichen, das Sie korrigieren möchten. Wenn die Einfügemarke am Ende des Displays angelangt ist, wird sie am Anfang wieder erscheinen.



Drücken Sie die PFEIL LINKS-Taste. Das Zeichen links von der Einfügemarke wird gelöscht.



Geben Sie das richtige Zeichen ein. Hier die Taste ④ einmal drücken. Das Zeichen wird an der Einfügemarke eingefügt. Die Zeichen rechts von der Einfügemarke werden eine Position nach rechts geschoben.



Zur Bestätigung drücken Sie die OK-Taste.

## 2.7.7 Betriebsart

Ihr Gerät ist standardmäßig so eingestellt, daß Sie es sowohl mit als auch ohne weitere Geräte verwenden können, ohne spezielle Einstellungen vornehmen zu müssen.

Wenn Sie allerdings Faxe empfangen wollen, ohne daß Ihr Gerät läutet, müssen Sie in die Betriebsart TEL/FAX wechseln. In dieser Betriebsart ist jedoch keine Verwendung weiterer Geräte möglich.

Nähere Informationen zu den einzelnen Betriebsarten finden Sie in Kapitel 3.4.



## 3 Die Grundfunktionen

In diesem Kapitel lernen Sie alle jene Funktionen Ihres Faxgerätes kennen, die zum einfachen Betrieb unerlässlich sind.

### 3.1 Telefonieren



Wählen Sie die gewünschte Nummer.



Haben Sie eine falsche Ziffer eingegeben, können Sie diese mit der PFEIL LINKS-Taste entfernen.



Nehmen Sie den Hörer ab. Ihr Faxgerät wählt ...



**Hören Sie auch nach dem Wahlvorgang noch das Freizeichen und kein Rufzeichen, dann wählen Sie bitte in der Funktion 14 den jeweils anderen Wählmodus.**

### 3.2 Wahlwiederholung

Sie können mit einem Tastendruck die zuletzt gewählte Nummer erneut wählen.



Nehmen Sie den Hörer ab.

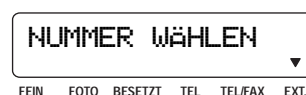

Drücken Sie die Taste WAHLWIEDERHOLUNG.



Die zuletzt eingegebene Nummer wird automatisch angewählt.



*Eine Nummer kann erst dann zur Wiederwahl verwendet werden, wenn sie bereits einmal gewählt wurde. Nummern, die Sie bei aufgelegtem Hörer eingeben und löschen, bevor sie noch gewählt werden, können nicht mit der WAHLWIEDERHOLUNG-Taste automatisch wiedergewählt werden. Dies gilt auch für Nummern, die Sie nach dem Druck auf die R-Taste zur Weiterleitung an eine Nebenstelle eingeben.*



### 3.3 Faxe versenden

#### Richtige Vorlagen

Einwandfreie Vorlagen sind Voraussetzung für einen störungsfreien Betrieb, halten Sie sich daher immer an die folgenden Richtlinien:

#### Minimale Abmessungen:

Breite: 148 mm  
Länge: 105 mm  
Dicke: 0.05 mm  
(60 g Papier)

#### Maximale Abmessungen:

Breite: 217 mm  
Länge: 600 mm  
Dicke: 0.15 mm  
(120 g Papier)

Schreiben Sie klar und leserlich. Wählen Sie Schreibgeräte mit dunkler Schriftfarbe (schwarz/dunkelblau, nicht gelb/orange/hellgrün). Bevorzugen Sie Dokumente, die mit Maschine geschrieben wurden.



*Dokumente, die kürzer als angegeben sind, können im Gerät steckenbleiben.*



**Die anschließenden Punkte sind die häufigsten Ursachen für Störungen beim Faxbetrieb. Senden oder kopieren Sie keine Seiten:**



mit Büroklammern oder Heftklammern! Entfernen Sie die Klammern vor dem Senden.



die zerknittert oder eingerissen sind.



die naß oder mit Korrekturflüssigkeit bedeckt sind; die verschmutzt sind oder eine beschichtete glatte Oberfläche haben.



die mit Klebestreifen oder mit Kleber zusammengefügt wurden, die zu dünn oder zu dick sind, oder Seiten mit Haftetiketten (z.B. "post-it®").



die mit weichem Bleistift, Farbe, Kreide oder Zeichenkohle beschriftet sind.

#### Dokumente einlegen

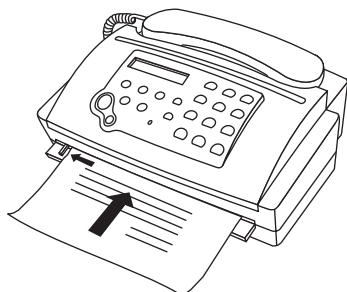

Nehmen Sie die erste Seite des Dokuments und halten Sie sie **mit der Schriftseite nach oben**, wie in der Zeichnung beschrieben. Schieben Sie die Vorlage entlang der Anlegerippe auf der linken Seite des Einzugschachtes in das Faxgerät, bis Sie einen Widerstand fühlen. Warten Sie einen Augenblick, das Dokument wird nun vom Transportmechanismus erfaßt und etwas eingezogen. Schieben Sie es nun nicht weiter hinein, da sonst beim Senden oder Kopieren der oberste Teil des Dokuments fehlt.



*Lassen Sie den oberen Rand Ihres Dokumentes (ca. 4mm) frei, da dieser nicht eingelesen und deshalb auch nicht mitgesendet werden kann.*



*Wenn auf Ihrer Kopie oder auf Ihrem Fax nichts zu erkennen ist, wurde entweder das Dokument oder die Thermopapierrolle falsch eingelegt.*

## Senden



Wählen Sie die gewünschte Nummer.

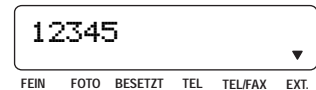

Halten Sie die erste Seite des Dokuments mit der Schriftseite nach oben. Führen Sie die Vorlage in den Dokumenteneinzug.



Sie können eine höhere Auflösung durch Drücken der AUFLÖSUNG-Taste wählen. Der Pfeil zeigt die gewählte Auflösung an.



Drücken Sie die START-Taste.



Ihr Gerät versucht, eine Verbindung herzustellen.



Falls der Anschluß Ihres Faxpartners belegt ist oder keine Verbindung zustande kommt, erfolgt automatisch eine Wiederwahl. Kommt auch nach dem dritten Versuch keine Verbindung zustande, wird der Vorgang abgebrochen.

Nun wird die Übertragung gestartet. Das Faxgerät Ihres Faxpartners sendet nun seine Kennung, die im Display Ihres Faxgeräts erscheint.

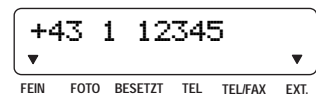

An dieser Stelle können Sie nochmals prüfen, ob Sie den richtigen Adressaten erreicht haben. Falls erforderlich, können Sie die Übertragung beenden, indem Sie die STOP-Taste drücken.

Hat das angerufene Faxgerät keine Senderkennung gespeichert, erscheint auf dem Display:

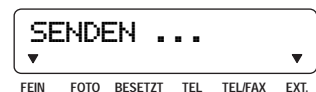

Nach einigen Sekunden erscheint auf dem Display abwechselnd:



Wenn Sie eine weitere Seite senden wollen, drücken Sie jetzt die START-Taste, noch während die erste Seite durchläuft. Sobald die erste Seite durchgelaufen ist, haben Sie 5 Sekunden Zeit, die nächste Seite einzulegen. Vor jeder weiteren Seite, die Sie senden wollen, drücken Sie die START-Taste, noch während die aktuelle Seite durch das Faxgerät läuft. Nach der letzten Seite erscheint auf dem Display die Anzahl der gesendeten Seiten.



Das Faxgerät druckt nach der Übertragung einen Sendebericht aus und kehrt danach in den Ruhezustand zurück (siehe nachstehendes Beispiel).



Ist ein Übertragungsfehler aufgetreten, wird ein Fehlerbericht ausgedruckt (siehe nachstehendes Beispiel).

### Beispiele für Sendebericht und Fehlerbericht:

SENDEBERICHT 15-MAI-98 9:07

```
VON (BESITZER):      +43160101 12345
AN:                  +43160101 54321
SEITE (N):           1
DAUER:               0,42"
AUFLÖSUNG:           STANDARD
ERGEBNIS:            OK
```

FEHLERBERICHT 15-MAI-98 9:09

```
VON (BESITZER):      +43160101 12345
AN:                  +43160101 54321
SEITE (N):           1
DAUER:               0,27"
AUFLÖSUNG:           STANDARD
FEHLER AUF SEITE (N): 1
```



Legen Sie das nächste Dokument erst dann ein, wenn der Bericht fertig ausgedruckt ist. Es wird sonst während des Ausdrucks mit eingezogen.



Durch Drücken der START-Taste erhalten Sie einen Thermopapiervorschub, solange Sie die Taste gedrückt halten.



Beim Ausdrucken eines Fehlerberichtes blinkt die Fehlerlampe. Drücken Sie STOP.



Wenn auf Ihrer Kopie oder auf Ihrem Fax nichts zu erkennen ist, wurde entweder das Dokument oder die Thermopapierrolle falsch eingelegt (siehe 2.6).

### 3.4 Faxempfang - verschiedene Betriebsarten

Betriebsart	Faxempfang	weitere Geräte möglich	schlagen Sie nach unter:
TEL	manuell	ja	3.4.2 Manueller Empfang
TEL/FAX	automatisch, ohne Läuten	nein	3.4.3 Automatischer Empfang ohne Läuten, keine weiteren Geräte möglich
EXT.	automatisch	ja	3.4.3 Automatischer Empfang, weitere Geräte möglich

Diese Optionen sind auf den folgenden Seiten genauer erklärt.

#### 3.4.1 Wechseln der Betriebsart



Wählen Sie Funktion 31.



Drücken Sie die OK-Taste.

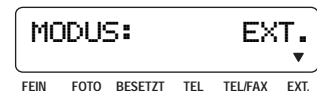

Wählen Sie die gewünschte Betriebsart mit der PFEIL LINKS- oder PFEIL RECHTS-Taste.

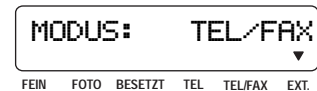

Bestätigen Sie Ihre Wahl mit OK. Ein Pfeil auf dem Display zeigt die aktuelle Betriebsart an.



#### 3.4.2 Manueller Empfang

**Faxgerät sowie weitere Telefone läuten sowohl bei Telefon- als auch bei Faxanrufen - TEL Modus**



Wechseln Sie mit Funktion 31 in die TEL-Betriebsart. Der entsprechende Pfeil auf dem Display leuchtet auf.

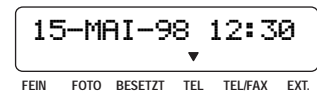

Ihr Faxgerät verhält sich wie ein gewöhnliches Telefon.



Heben Sie den Hörer ab.

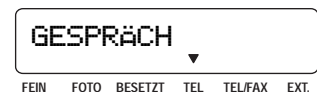



Kommt eine Faxmitteilung, hören Sie im Telefonhörer einen Pfeifton oder Stille. Drücken Sie jetzt einfach die START-Taste und legen Sie den Hörer auf. Das Faxgerät Ihres Faxpartners sendet seine Kennung, die im Display Ihres Faxgerätes erscheint.

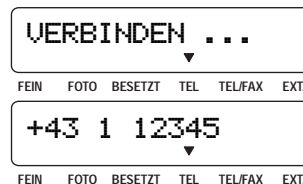

Hat das anrufende Faxgerät keine Kennung gespeichert, erscheint auf dem Display:



Ihr Faxgerät druckt nun die Faxnachricht aus. Nach dem Ende der Übertragung hören Sie ein Bestätigungssignal.



Nach der Übertragung trennen Sie das herausragende Thermopapier ab, indem Sie - an einer Seite beginnend - das Papier an der Papierabreißkante abreißen.

### Mit weiteren Telefonen



Heben Sie rechtzeitig an einem weiteren Telefon ab, und erkennen Sie, daß es sich um einen Faxanruf handelt, so können Sie Ihr Faxgerät durch Drücken der Tasten **\*** und **5** starten. Dieser sogenannte DTMF-Kode kann verändert werden (Funktion 33).



*Das funktioniert aber nur, wenn Ihr weiteres Telefon das Tonwahlverfahren beherrscht. Bei vielen Geräten mit Pulswahl kann man einem Kode entweder **\*** oder **#** voranstellen, um Signale im Tonwahlverfahren auszusenden. Näheres entnehmen Sie bitte der jeweiligen Bedienungsanleitung.*

### 3.4.3 Automatischer Empfang

#### Ohne Läuten, keine weiteren Geräte möglich - TEL/FAX Modus



*Wenn Ihr Faxpartner ein älteres Gerät hat, das noch nicht die heute üblichen Erkennungssignale aussendet, so läutet Ihr Faxgerät auch bei einem Faxanruf. Starten Sie den Faxempfang, indem Sie die START-Taste drücken.*



*Wenn Sie Ihr Gerät auf automatischen Empfang ohne Läuten (TEL/FAX-Betriebsart) eingestellt haben, geht es immer an die Leitung. Ein Anrufer muß also sofort Gebühren bezahlen, auch wenn Sie nicht abheben. Um dies zu vermeiden, können Sie in die Betriebsart TEL wechseln.*



Wechseln Sie mit Funktion 31 in die TEL/FAX-Betriebsart. Der entsprechende Pfeil auf dem Display leuchtet auf.

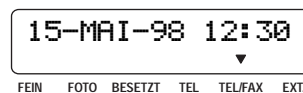

Ihr Faxgerät erkennt Faxsendungen und empfängt sie automatisch. Bei einem Faxanruf hören Sie daher kein Klingeln.



Bei einem Telefonanruf läutet Ihr Faxgerät jedoch weiterhin. Heben Sie jetzt ab, können Sie wie gewohnt sprechen. Wenn Sie nicht abheben, wird der Anrufer nach einer von Ihnen eingestellten Läutezahl mit dem Faxgerät verbunden und hat so die Möglichkeit, Ihnen eine Faxnachricht zu senden.

### Einstellung der Anzahl der Klingeltöne, bis Ihr Gerät auf Empfang schaltet:



Drücken Sie die FUNKTION-Taste.



Geben Sie die Funktionsnummer 32 ein.



Drücken Sie die OK-Taste.



Mit der PFEIL LINKS- oder PFEIL RECHTS-Taste können Sie die Anzahl der Klingelsignale wählen, nach der Ihr Faxgerät auf Faxempfang umschaltet.

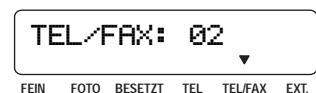

Drücken Sie die OK-Taste.



### Automatischer Empfang, weitere Geräte möglich - EXT. Modus



Wenn Sie weitere Geräte, wie zum Beispiel zusätzliche Telefone, einen Anrufbeantworter oder ein Modem, an Ihrem Faxgerät angeschlossen haben und diese verwenden möchten, wechseln Sie mit Funktion 31 in den Modus EXT. Der entsprechende Pfeil auf dem Display leuchtet auf.

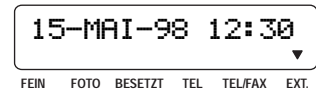

Bei einem eingehenden Anruf läuten sowohl Ihr Faxgerät als auch jedes weitere Telefon. Sie können die Läutezahl wählen. Heben Sie den Hörer Ihres Faxgerätes oder eines weiteren Telefones ab, bevor die eingestellte Läutezahl vorbei ist, dann können Sie das Gespräch wie gewohnt entgegennehmen.



Heben Sie an Ihrem Faxgerät ab und erkennen Sie, daß es sich um einen Faxanruf handelt (ein Pfeifton oder Stille), drücken Sie die START-Taste. Das Fax wird dann empfangen.



Heben Sie an einem weiteren Telefon ab, und erkennen Sie, daß es sich um einen Faxanruf handelt, so können Sie Ihr Faxgerät durch Drücken der Tasten (\*) und (5) starten. Dieser sogenannte DTMF-Kode kann verändert werden (Funktion 33, siehe unten).



Das funktioniert aber nur, wenn Ihr weiteres Telefon das Tonwahlverfahren beherrscht. Bei vielen Geräten mit Pulswahl kann man einem Kode entweder (\*) oder (#) voranstellen, um Signale im Tonwahlverfahren auszusenden. Näheres entnehmen Sie bitte der jeweiligen Bedienungsanleitung.

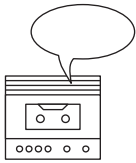

Wenn Sie einen Anrufbeantworter angeschlossen haben und Sie heben nicht ab, so kann der Anrufer eine Nachricht hinterlassen.

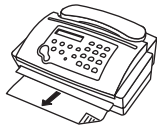

Ist die eingestellte Anzahl von Klingesignalen vorüber, so schaltet sich automatisch der Faxempfang ein. Ein Anrufer, der auf einem eventuellen Anrufbeantworter keine Nachricht hinterlassen hat, wird mit dem Faxgerät verbunden.

### Einstellungen für weitere Geräte:



Drücken Sie die FUNKTION-Taste.



Geben Sie die Funktionsnummer 33 ein.



Drücken Sie die OK-Taste.



Mit der PFEIL LINKS- oder PFEIL RECHTS-Taste können Sie die Anzahl der Klingesignale wählen, die das weitere Telefon und das Faxgerät läuten, bevor sich Ihr Faxgerät auf Faxempfang umstellt. **Achten Sie darauf, daß die eingestellte Läutezahl des weiteren Gerätes (z.B. Anrufbeantworter) um mindestens 2 Klingesignale kleiner ist als die, die an Ihrem Faxgerät eingestellt ist.**



Drücken Sie die OK-Taste.



Der DTMF-Kode dient zum Starten Ihres Faxgerätes von einem weiteren Telefon aus. Ändern Sie den vorgegebenen Kode nur, wenn es absolut erforderlich ist.



Drücken Sie die OK-Taste.



*Wenn Ihr Faxgerät Probleme beim Erkennen eines älteren Gerätes hat, das noch nicht die heute üblichen Erkennungssignale verwendet, reduzieren Sie die Läutezahl an Ihrem Gerät.*

### 3.5 Kopieren

Sie können Ihr Faxgerät nutzen, um eine Vorlage auf Thermopapier zu kopieren. Beim Kopieren wechselt Ihr Faxgerät automatisch in die FEIN-Auflösung.

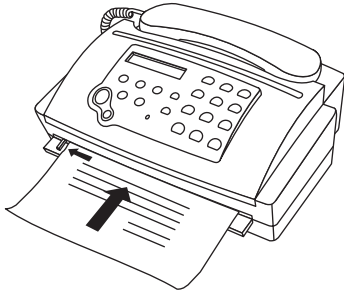

Halten Sie die erste Seite des Dokuments mit der Schriftseite nach oben und führen Sie die Vorlage so weit wie möglich in den Dokumenteneinzug.



Durch Drücken der AUFLÖSUNG-Taste können Sie zwischen FOTO- und FEIN-Auflösung wählen.



Drücken Sie die START/KOPIE-Taste.



Das Faxgerät zieht die Originalseite ein. Die Kopie kommt an der Vorderseite des Gerätes zum Vorschein. Warten Sie am Ende des Kopiervorgangs ca. drei Sekunden, bis die Kopie vollständig ausgedruckt ist. Trennen Sie dann erst die Kopie ab.



Falls Sie den Kopiervorgang durch Drücken der STOP-Taste abbrechen, warten Sie, bis das Dokument vollständig ausgeworfen ist, bevor Sie die Kopie abreißen.



Wenn auf Ihrer Kopie oder auf Ihrem Fax nichts zu erkennen ist, ist entweder das Dokument oder die Thermopapierrolle falsch eingelegt (siehe 2.6).



***II***

***FUNKTIONEN***



## 4 Das Fax

Dieses Kapitel erklärt alle Faxfunktionen, die zu Ihrer Nutzung zur Verfügung stehen.

### 4.1 Verbesserte Bildqualität

Ihr Faxgerät arbeitet normalerweise mit Standard-Auflösung. Wenn Sie genaue Zeichnungen bzw. Dokumente oder einen sehr klein gedruckten Text übermitteln wollen, verwenden Sie die FEIN-Auflösung. Wollen Sie ein Foto senden, so wählen Sie die Einstellung FOTO. Das Original wird als Schwarzweißabbildung in 16 Graustufen gesendet.



Wenn sie die Auflösung erhöhen möchten, drücken Sie die Taste AUFLÖSUNG so oft, bis der gewünschte Pfeil auf dem Display aufleuchtet.

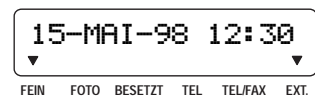

Nach der Übertragung oder, falls sich kein Dokument im Einzug befindet, nach 40 Sekunden kehrt Ihr Faxgerät automatisch zur Standardauflösung zurück.



Die Übertragung von Dokumenten dauert in der FEIN- oder FOTO-Auflösung länger.



Kopien können nur in der FEIN- oder FOTO-Auflösung gemacht werden.

### 4.2 Faxen während des Gesprächs

Hat Ihr Gesprächspartner ebenfalls ein Faxgerät angeschlossen, können Sie während eines Telefongesprächs jederzeit ein Fax senden. Während der Faxübertragung ist das Gespräch unterbrochen.



Heben Sie den Hörer ab.

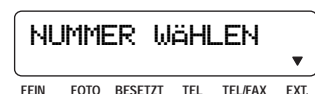

Geben Sie die Rufnummer ein.



Sie können Ihr Gespräch führen. Teilen Sie Ihrem Gesprächspartner mit, daß Sie jetzt ein Fax senden möchten.



Führen Sie das Dokument ein und bitten Sie ihn, daß er den Faxempfang an seinem Faxgerät einleitet.

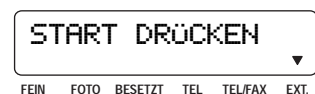

START KOPIE



Drücken Sie die START-Taste. Die Faxübertragung beginnt.

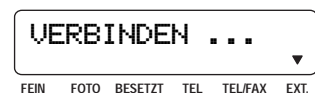

Nach der Faxübertragung erscheint auf dem Display die Rufnummer, und sie können das Gespräch fortsetzen.



Sie können auch zuerst das Dokument einlegen und dann die Verbindung herstellen.

### 4.3 Sprechen nach dem Faxen



Während Sie ein Fax senden, heben Sie den Hörer ab. Ihr Faxpartner hört am Ende der Faxübertragung ein Klingelsignal und weiß, daß Sie mit ihm sprechen wollen.



Ebenso kann Sie Ihr Faxpartner nach einer Faxübertragung zum Gespräch auffordern. In diesem Fall hören Sie am Ende der Übertragung ein Klingelsignal.



Sie können abheben und das Gespräch führen.



### 4.4 Abrufen von Faxberichten

Unter Abrufempfang versteht man den Abruf von Faxmitteilungen, die im angewählten Fax bereitliegen.



Wählen Sie die Funktion 22.



Drücken Sie die OK-Taste. Sie werden nach einem Kode gefragt, der Sie berechtigt, das bereitliegende Dokument abzurufen.



Falls das Gerät Ihres Faxpartners über diese Funktion verfügt und das Dokument auch tatsächlich mit einem Kode vor unberechtigtem Zugriff geschützt wurde, geben Sie den Kode ein und bestätigen Sie mit OK. Falls Sie keinen Kode benötigen, drücken Sie nur die OK-Taste.

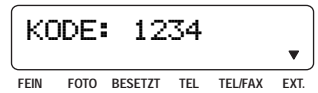

Drücken Sie die OK-Taste.

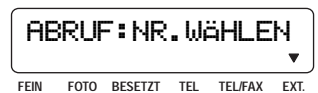

Geben Sie die Rufnummer ein.





Drücken Sie die START-Taste.

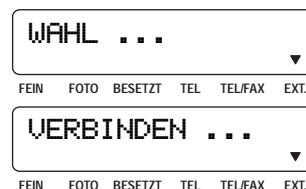

Die Abrufkodierung arbeitet nach dem internationalen Standard ITU. Es gibt allerdings Hersteller, die andere Verfahren benutzen und die daher nicht kompatibel sind.



Falls bei einer Faxnummer der Abrufempfang nicht funktioniert, versuchen Sie es manuell. Heben Sie den Hörer ab, wählen Sie die entsprechende Faxnummer und drücken Sie dann START.



In Deutschland darf "+" (#) im Kode nicht enthalten sein.

### 4.5 Faxabruf mit Unteradressen

Wenn Sie Faxdokumente an Faxdatenbanken verschicken oder von diesen abrufen wollen, so können Sie bei manchen Datenbanken die Unteradresse direkt an die Telefonnummer anhängen. Sie sparen so Telefongebühren. Geben Sie zuerst die Telefonnummer der Datenbank ein und beenden Sie diese mit der R-Taste. Schließen Sie dann die gewünschte Unteradresse an. Diese darf bis zu 20 Stellen lang sein und kann sowohl Leerzeichen als auch "+" enthalten, die mit \* bzw. # einzugeben sind. Wenn Sie sich unklar sind, ob Ihr Faxabrufdienst Unteradressen unterstützt, wenden Sie sich bitte an Ihren Abrufdienstbetreiber.

### 4.6 Einstellen der Kopfzeile

Die Kopfzeile besteht aus "Ihrer Nummer" und aus "Ihrem Namen" und wird am oberen Rand jeder Seite zusammen mit Datum, Uhrzeit und Seitennummer mitgesendet. Wenn Sie die Kopfzeile ausschalten, werden nur Datum, Uhrzeit und Seitennummer gesendet. Falls die Uhrzeit nicht eingestellt ist (z.B. nach einem Netzausfall), wird nur die Seitennummer gesendet.

Sie können außerdem noch wählen, ob die Kopfzeile innerhalb oder außerhalb des Dokuments erscheinen soll. Innerhalb bedeutet, daß die Kopfzeile die obersten 5 mm Ihres Dokuments überschreibt. Die meisten Dokumente sind am oberen Rand leer, es geht nichts an Information verloren. Wollen Sie Dokumente senden, die auch am oberen Rand Information enthalten, so wählen Sie die Position außerhalb. Der Empfänger erhält eine Nachricht, die um die Kopfzeile länger ist als Ihr Original.



Wählen Sie Funktion 16.



Drücken Sie die OK-Taste.



Wählen Sie mit der PFEIL LINKS- oder PFEIL RECHTS-Taste. Drücken Sie die OK-Taste.





Wählen Sie nochmals mit der PFEIL LINKS- oder PFEIL RECHTS-Taste. Schließen Sie mit OK ab.

1 EINSTELLUNG ▾

FEIN FOTO BESETZT TEL TEL/FAX EXT.

### Beispiel für eine Kopfzeile:

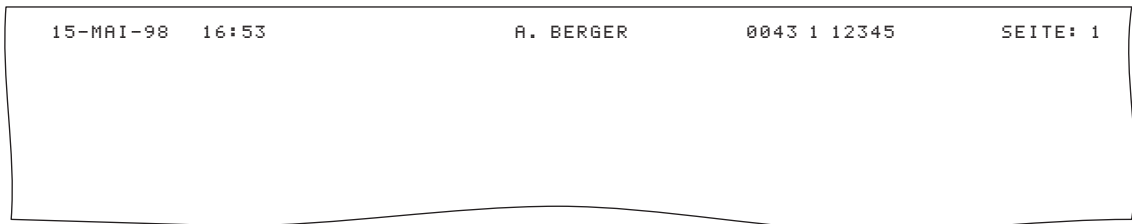

## 4.7 Ändern der Übertragungsgeschwindigkeit

Ihr Faxgerät paßt seine Übertragungsgeschwindigkeit automatisch der jeweiligen Telefonleitungsqualität an. Bei schlechter Leitungsqualität kann dieser Vorgang mehr Zeit in Anspruch nehmen. Wenn Sie bereits wissen, daß die Qualität der Leitung nicht gut ist, ist es sinnvoll, im vorhinein bereits eine langsamere Geschwindigkeit einzustellen. Sie können damit Zeit und Telefongebühren sparen.



Wählen Sie Funktion 21.

21 LANGSAM(4800) ▾

FEIN FOTO BESETZT TEL TEL/FAX EXT.



Drücken Sie die OK-Taste.

4800 BPS: NEIN ▾

FEIN FOTO BESETZT TEL TEL/FAX EXT.



Nehmen Sie die gewünschten Einstellungen mit der PFEIL RECHTS- oder PFEIL LINKS-Taste vor und bestätigen Sie mit OK.

2 ÜBERTRAGUNG ▾

FEIN FOTO BESETZT TEL TEL/FAX EXT.

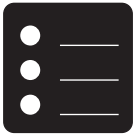

## 5 Weitere Möglichkeiten

Dieses Kapitel erklärt weitere Möglichkeiten und Funktionen Ihres Faxgeräts.

### 5.1 Benutzungssperre (Babysitter-Einstellung)

Wollen Sie nur berechtigten Personen Zugriff zu Ihrem Faxgerät ermöglichen, geben Sie einen Benutzercode am Faxgerät ein. Nur Personen mit Benutzercode können dann telefonieren oder senden. Ist die Funktion eingeschaltet und Sie geben den Code ein, ist das Gerät für 5 Minuten uneingeschränkt benutzbar.



Wählen Sie Funktion 17.



Drücken Sie die OK-Taste.



Wählen Sie mit der PFEIL LINKS- oder PFEIL RECHTS-Taste.



Drücken Sie die OK-Taste.



Geben Sie den Code ein. Dieser muß eine vierstellige Zahl sein.

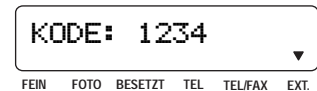

Drücken Sie die OK-Taste.



Geben Sie den Code zur Kontrolle noch einmal ein.



Drücken Sie die OK-Taste.



Mit der PFEIL LINKS- oder PFEIL RECHTS-Taste können Sie nun aus folgenden 3 Einstellungen wählen:

## Auslandsgespräche gesperrt: Einstellung INT

Bei dieser Auswahl sind Auslandsverbindungen gesperrt. Inlandsverbindungen sind möglich.



Schließen Sie mit OK ab.



## Inlandsgespräche gesperrt: Einstellung NAT

Bei dieser Auswahl sind nur Ortsverbindungen möglich (Nullsperrung).



Schließen Sie mit OK ab.



## Alle Gespräche gesperrt: Einstellung ALLE, "Babysitter Einstellung" (nicht in allen Ländern)

Wenn Sie ALLE wählen, können keine Nummern gewählt werden, außer einer Nummer, die Sie zuvor eingegeben haben.



Nach Bestätigung der Auswahl ALLE mit der OK-Taste fordert Sie das Gerät zur Eingabe einer Telefonnummer auf (die sogenannte Babysitter Nummer).

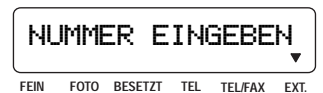

Geben Sie die Nummer ein und bestätigen Sie mit der OK-Taste. Auf dem Display erscheint die Mitteilung:



Hiermit ist die Programmierung abgeschlossen, und das Gerät befindet sich in der Babysitter-Einstellung.



Das Gerät bleibt für alle anderen Nummern gesperrt, bis Sie den Benutzercode eingeben und die OK-Taste drücken.

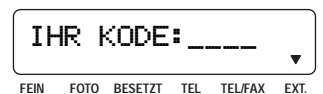

Wird jetzt dennoch der Hörer abgenommen und irgendeine Taste gedrückt, wählt das Faxgerät die von Ihnen eingegebene Nummer (Babysitter-Nummer).

Um die Benutzungssperre wieder aufzuheben, wählen Sie erneut Funktion 17 und wählen Sie BENUTZERKODE: AUS.

## 5.2 Lautstärke des Klingesignals

Sie können die Lautstärke des Klingesignals verändern, wenn sich das Gerät im Bereitschaftsmodus befindet oder es gerade läutet.



Drücken Sie die PFEIL LINKS- oder PFEIL RECHTS-Taste. Auf dem Display wird die aktuelle Einstellung ungefähr 3 Sekunden lang angezeigt.



Wollen Sie nun den angezeigten Wert verändern, drücken Sie abermals die PFEIL LINKS- oder PFEIL RECHTS-Taste so lange, bis die gewünschte Lautstärke erreicht ist.



## 5.3 Serviceferndiagnose

Die Ferndiagnose ist in der Grundeinstellung abgeschaltet. Bei eingeschalteter Ferndiagnose kann der Service über die Telefonleitung einige technische Daten Ihres Gerätes abfragen und im Bedarfsfall auch verändern. Dies kann im Falle einer Störung von Vorteil sein und rasche Abhilfe bringen. Dazu müssen Sie die Ferndiagnose aber erst einschalten. Nach 24 Stunden wird die Ferndiagnose automatisch wieder gesperrt.



Wählen Sie Funktion 41.



Drücken Sie die OK-Taste.



Wählen Sie mit der PFEIL LINKS- oder PFEIL RECHTS-Taste, dann drücken Sie die OK-Taste.



Die Serviceferndiagnose ist eine sehr gute Einrichtung, um Änderungen in der Programmierung Ihres Faxgerätes vorzunehmen. Sie ist jedoch nicht geeignet, Reparaturen von elektrischen oder mechanischen Fehlern durchzuführen.



Die Serviceferndiagnose ist in Deutschland nicht möglich.



***III***





***ANHANG***





## 6 Störungen und ihre Behebung

In der nachstehenden Tabelle finden Sie eine Übersicht der erfahrungsgemäß am häufigsten auftretenden Bedienungsfehler oder Störungen. Dem zugeordnet sind mögliche Ursachen und eine Anleitung zu ihrer Behebung. Bevor Sie Ihr Gerät dem Service übergeben, bedienen Sie sich bitte dieser von unseren Servicespezialisten zusammengestellten Tabelle. In den meisten Fällen werden Sie das Problem ohne Konsultierung des Service lösen können.

Störung	Mögliche Ursache	Abhilfe
<b>Faxe nicht in Ordnung</b>		
Sie oder Ihr Faxpartner empfangen ein leeres Blatt.	Thermopapier ist verkehrt eingelegt. Der Absender hat die Rückseite seiner Vorlage gesendet. Der Drucker ist defekt.	Thermopapier umdrehen. Der Absender muß die Vorlage richtig in das Faxgerät einführen (Schriftseite beachten!). Testen Sie das Gerät, indem Sie damit kopieren. Gegebenenfalls Service.
Die von Ihnen gesendeten Dokumente kommen mit Qualitätsverlust an.	Dokument enthält Fotos oder Kleingedrucktes. Schrift ist zu hell. Gerät ist defekt.	Ändern der Auflösung. Überprüfen Sie das Dokument. Testen Sie das Gerät, indem Sie damit kopieren. Gegebenenfalls Service.
Das Gerät macht beim Empfangen oder Senden schwarze Streifen.	Papierreste sind im Einzug oder der Scanner ist verschmutzt. Gerät ist defekt.	Öffnen Sie das Bedienungspaneel und entfernen Sie das Papier aus dem Einzug. Testen Sie das Gerät, indem Sie damit kopieren. Gegebenenfalls Service.

Störung	Mögliche Ursache	Abhilfe
<b>Probleme mit der Verbindung</b>		
Sie können weder telefonieren noch Faxe versenden.	Verkehrter Wählmodus eingestellt.  Sie betreiben ihr Gerät an einer Nebenstellenanlage und haben es nicht entsprechend eingestellt.	Ändern Sie den Wählmodus mit Funktion 14.  Wählen Sie in Funktion 14 Nebenstellenanlage: Ja.
 <p>Fehlerbericht</p>	Schlechte Leitungsqualität.  Ihr Faxpartner hat einen Papierstau bzw. kein Papier.	Versuchen Sie eine zweite Sendung. Verringern Sie die Übertragungsgeschwindigkeit (Funktion 21).  Rufen Sie Ihren Faxpartner an.
 <p>bzw.</p> 	Faxgerät des Empfängers ist besetzt, hebt nicht ab oder ein anderes Gerät wie ein Anrufbeantworter hebt ab.	Versuchen Sie es später nochmals oder weisen Sie Ihren Partner auf eine mögliche Fehlinstallation hin.
	Falsche Installation oder lockerer Stecker.	Überprüfen Sie Ihre Installation.
	Sie betreiben Ihr Gerät an einer Nebenstellenanlage.	Überprüfen Sie die Einstellung in der Funktion 14.
Sie können im Modus EXT. keine Faxe empfangen.	Die Läutezahl in Funktion 33 ist zu hoch eingestellt.	Verringern Sie die Läutezahl.

Störung	Mögliche Ursache	Abhilfe
<b>Sonstiges</b>		
Weitere Geräte läuten nur einmal, in der Schweiz zweimal.	Sie haben ihr Faxgerät nicht für die Verwendung mit weiteren Geräten eingestellt.	Wechseln Sie in den Modus EXT. (Funktion 31).
Faxgerät läutet beim Faxempfang.	Sie haben ihr Gerät nicht auf Betriebsart TEL/FAX eingestellt.	Wechseln Sie in die Betriebsart TEL/FAX (Funktion 31).
Kopie ist weiß.	Dokument falsch eingelegt.	Legen Sie das Dokument mit der Schriftseite nach oben ein.
	Thermopapierrolle falsch eingelegt.	Legen Sie die Thermopapierrolle ein wie in Kapitel 2.6 beschrieben.
Sie heben den Hörer eines weiteren Telefons ab und hören Klingelsignale.	Ihr weiteres Telefon ist parallel angeschlossen.	Wechseln Sie mit Funktion 31 in die Betriebsart EXT.
Sie heben den Hörer Ihres Faxgerätes ab und hören einen Pfeifton bzw. Stille.	Es handelt sich um einen Faxanruf.	Drücken Sie die START-Taste. Legen Sie danach den Hörer auf.
Sie heben an einem weiteren Telefon ab und hören einen Pfeifton bzw. Stille.	Es handelt sich um einen Faxanruf.	Durch drücken der Tasten  und  können Sie Ihr Faxgerät starten (siehe Kapitel 3.4).
 läßt sich nicht wegschalten.	Wert für Uhrzeit und Datum ist nicht eingegeben worden oder ist verloren gegangen.	Erneut eingeben (Funktion 11).
Ausgedruckte Dokumente kommen nicht wie gewohnt auf der Vorderseite des Faxgerätes zum Vorschein.	Papierstau beim Papierauslaß auf der Unterseite des Gerätes.	Drücken Sie die STOP-Taste drei Sekunden lang. Ziehen Sie das zerknitterte Papier vorsichtig nach vorne heraus. Falls Sie auf diese Weise den Papierstau nicht vollständig entfernen können, klappen Sie das Bedienungspaneel und die innere Papierabdeckung auf. Beseitigen Sie den Papierstau. Legen Sie das Papier wieder ein. Schließen Sie das Gerät und drücken Sie STOP, um das Thermopapier gegen die Transportwalze im Inneren zu drücken (siehe Kapitel 2.6).



Können Sie einen Fehler anhand der gegebenen Anleitungen nicht beheben, gehen Sie folgendermaßen vor: Ziehen Sie den Netzstecker. Warten Sie mindestens zehn Sekunden, und stecken Sie den Netzstecker wieder in die Steckdose.

Sollte die Störung danach erneut auftreten, wenden Sie sich bitte an Ihre Kundeninformationsstelle.



## 7 Wissenswertes

In diesem Kapitel erhalten Sie Hinweise zum sicheren Betrieb und eine Übersicht über die wichtigsten technischen Daten.

### 7.1 Wichtige Hinweise zum sicheren Betrieb

**Batterie:** Im Inneren des Faxgerätes sorgt eine Lithiumbatterie für die Speicherung der eingetragenen Daten (Name, Telefonnummer und gewählte Optionen). Die Lebensdauer der Batterie beträgt mindestens 5 Jahre. Diese Batterie darf nur von einem autorisierten Servicebetrieb ausgetauscht werden. Unsachgemäßer Umgang kann schwerwiegende Schäden zur Folge haben. Bei der Entsorgung des Gerätes ist auf die Lithiumbatterie hinzuweisen.

**Blitzschutz:** Um Ihr Gerät vor eventuellen Beschädigungen zu schützen, wird empfohlen, bei Gewittern das Gerät sowohl von der Netzspannung zu trennen als auch den Telefonstecker zu ziehen.

**Anschluß Ihres Faxgerätes an die Telefonleitung:** Das Faxgerät ist nur zum Anschluß an Telefonnetze entsprechend EN41003 geeignet.

**Bei Beschädigung:** Im Falle einer Beschädigung des Gehäuses oder des Netzkabels ziehen Sie bitte den Netzstecker. Das Gehäuse Ihres Faxgerätes darf nur von einer autorisierten Servicestelle geöffnet werden.

**Entstörung:** Hiermit wird bescheinigt, daß der Fernkopierer nach EN 55022 / VDE 0878 Teil 1 Klasse B funkentstört ist.



**Bei Ausfall der Netzspannung funktioniert weder der Telefon- noch der Faxbetrieb. Bei erneutem Anschalten müssen Sie die aktuelle Zeit wieder eingeben.**

**Bei einem Bruch des Displays kann eine schwach ätzende Flüssigkeit austreten. Vermeiden Sie Haut- und Augenkontakt.**

**Das Faxgerät wurde ausschließlich für den Gebrauch in dem jeweiligen Verkaufsland gebaut.**

**Beim Kopieren oder Versenden von Faxmitteilungen oder bei längerem Telefonieren an einem externen Telefon kann sich der Hörer des Faxgerätes leicht erwärmen. Dies ist normal, da sich das Gerät dann nicht im Bereitschaftsmodus befindet und mehr Energie verbraucht.**



Für optimale Bildqualität empfehlen wir Thermopapier der Sorten High Sensitive Universal bzw. Super High Sensitive.

## 7.2 Technische Daten

Kompatibilität	ITU Gruppe 3
Anschlußart	Amtsleitung (PSTN)/Nebenstelle (PABX)
Flashzeiten	Amtsleitung (PSTN): 100 ms Nebenstelle (PABX): 180 ms
Vorlagengröße	Breite: 148 - 217 mm Länge: 105 - 600 mm Dicke: 0,05 - 0,15 mm
Größte Abtastbreite	216 mm ± 1 mm
Auflösung	horizontal: 8 Punkte/mm (200 dpi) vertikal: Standard 3,85 Zeilen/mm FEIN 7,7 Zeilen/mm
Fotomodus	16 Graustufen
Kopieren	FEIN- und FOTO-Auflösung
Übertragungsdauer	22 sec (9600 bps, Standardauflösung für ein Testblatt ITU No.1, Protokollzeit ausgenommen)
Datenkompression	MH, MR
Modulation	V29bis, V27ter, V21
Übertragungsgeschwindigkeiten	9600/7200/4800/2400bps
Geräuschpegel	in Bereitschaft: <20 dBA beim Kopieren: 40 ± 2 dBA gemäß ISO 7779
Aufzeichnungsmethode	Thermopapierdrucker
Thermopapier	210/216mm x 15/30m Rolle
Dokumenteneinzug	1 Blatt
Weißabgleich	automatisch
Faxweiche	TEL/FAX/EXT.
Kontrastregelung	automatisch
Abmessungen	275 x 210 x 108 mm
Gewicht	2 kg
Energieverbrauch	Standardmodus (Übertragung einer Standardseite): 18 W
Netzanschluß	230V/50 Hz

## 7.3 Kundeninformation

Bei weiteren Fragen wenden Sie sich bitte an Ihre Kundeninformationsstelle:

**in Österreich:** Philips Fax Systems Hotline  
Gutheil-Schoder-Gasse 10  
A-1102 Wien  
Östereich  
Tel: 01 60101 / 5053  
Fax: 01 60101 / 5054

**in Deutschland:** Tel: 0180 / 523 72 46  
Fax: 0180 / 523 72 47

**in der Schweiz:** Tel: (056) - 417 72 70  
Fax: (056) - 417 75 75

## 7.4 Glossar

<i>Abrufempfang</i>	Man kann Schriftstücke hereinholen, die bei einem anderen Faxgerät bereitgehalten werden.
<i>Dokument</i>	Die geschriebene Nachricht, die Sie einem anderen Teilnehmer faxen möchten.
<i>DTMF</i>	Abkürzung für: <i>Dual Tone Multiple Frequency</i> . Mit diesem Signal können Sie von einem zusätzlichen Telefon, das tonwahltauglich ist, den Faxempfang starten.
<i>Faxpapier</i>	Spezielles Papier, das durch Erhitzen schwarz wird.
<i>Faxweiche, automatischer und manueller Empfang</i>	Die Faxweiche analysiert die einlangenden Gespräche und stellt fest, ob es sich um einen normalen Anruf oder eine Faxmitteilung handelt. Wenn Sie den automatischen Empfang eingestellt haben, wird eine Faxmitteilung automatisch und ohne Signal empfangen. Wenn Sie auf den manuellen Modus geschaltet haben, ist die Faxweiche nicht aktiv, und Faxmitteilungen können nur durch Drücken der START-Taste empfangen werden.
<i>Heimtelefonsystem (HTS)</i>	Viele Privathaushalte haben ein Heimtelefonsystem. Ein solches System ermöglicht eine hausinterne Kommunikation über einen einzigen Telefonanschluß.
<i>Nebenstellenanlage (PABX), Kennziffer für Amtsholung</i>	Nebenstellenanlagen sind in allen größeren Betrieben üblich. Sie bilden eine Art internes Telefonnetz. Um einen Anschluß an das öffentliche Netz zu erhalten, muß man eine Kennziffer für die Amtsholung wählen.
<i>Pulswahl</i>	Der alte Wählmodus ist das Pulswahlverfahren. Jeder Zifferntaste ist eine bestimmte Zahl von Impulsen zugeordnet.
<i>Senderkennung</i>	Der Name und die Telefonnummer des Benutzers kann beinahe auf jedem Faxgerät eingegeben werden. Diese sogenannte Senderkennung wird mit dem Sendebericht ausgedruckt und erscheint auch auf dem Gerät des Faxpartners.
<i>Thermopapier</i>	Siehe unter Faxpapier.
<i>Tonwahl</i>	Die Tonwahl ist das moderne Wählverfahren. Jeder Zifferntaste ist ein anderer Ton zugeordnet.
<i>weiteres Gerät, weiteres Telefon</i>	Sie können Ihr Faxgerät mit zusätzlichen Einrichtungen wie Telefonen, Anrufbeantwortern usw. verwenden, die an einer einzigen Telefonleitung angeschlossen sind. Um Störungen zu vermeiden, müssen Sie einige Einstellungen vornehmen.

## 7.5 Index

<b>A</b>		<b>D</b>	
Abrufempfang .....	35,47	Datums- und Zeiteingabe .....	21
Aktuelle Einstellungen .....	19	Displaysprache einstellen .....	20
<b>Anschluß</b>		Dokument .....	47
an die Spannungsversorgung .....	11	Dokumente kopieren .....	32
an die Telefonleitung .....	10	DTMF .....	47
an eine Heimtelefonanlage .....	14	<b>E</b>	
an eine Nebenstellenanlage .....	15	<b>Eingaben</b>	
des Hörers .....	11	Datum und Zeit .....	21
weiterer Geräte .....	13	Korrektur .....	23
<b>Auflösung zum Senden oder Kopieren von</b>		Name .....	22
<b>Dokumenten .....</b>	<b>34</b>	Telefonnummer .....	21
<b>Ausdruck einer Funktionsliste .....</b>	<b>19</b>	<b>Einlegen des Thermopapiers .....</b>	<b>16</b>
<b>Automatischer Empfang</b>		<b>Einstellungen</b>	
mit weiteren Geräten .....	30	Betrieb an einer Nebenstellenanlage .....	15
ohne weitere Geräte .....	29	Betrieb weiterer Geräte .....	30
<b>B</b>		Lautstärke des Klingesignals .....	40
<b>Batterielebensdauer .....</b>	<b>45</b>	Sprache des Displays und der Berichte .....	20
<b>Behebung von Problemen .....</b>	<b>42</b>	<b>Empfang</b>	
<b>Beispiele</b>		automatisch	
Fehlerbericht .....	27	mit weiteren Geräten .....	30
Kopfzeile .....	37	ohne weitere Geräte .....	29
Sendebericht .....	27	manuell	
<b>Benutzerkode .....</b>	<b>38</b>	mit weiterem Telefon .....	29
<b>Benutzungssperre</b>		ohne weitere Geräte .....	28
alle Anrufe - Babysitter Einstellung .....	38	<b>Empfangsmodus .....</b>	<b>28</b>
Anrufe im Inland .....	38	<b>Entfernen des Thermopapiers .....</b>	<b>18</b>
Anrufe ins Ausland .....	38	<b>Entstörung .....</b>	<b>45</b>
<b>Berechtigungskode</b>		<b>Erstellen einer Kopie .....</b>	<b>32</b>
für Abrufempfang .....	35	<b>EXT-Modus .....</b>	<b>30</b>
für die Benutzung Ihres Faxgerätes .....	38	<b>F</b>	
<b>Berichte</b>		<b>Falsche Eingaben</b>	
Fehlerbericht .....	27	Korrektur .....	23
Sendebericht .....	27	<b>Fax</b>	
Sprache der Berichte .....	20	Kopfzeile .....	36
<b>Beseitigung von Störungen .....</b>	<b>42</b>	richtige Vorlagen .....	25
<b>Betriebshinweise .....</b>	<b>45</b>	<b>Faxempfang</b>	
<b>Bildqualität .....</b>	<b>34</b>	verschiedene Betriebsarten .....	28
<b>Blitzschutz .....</b>	<b>45</b>		



<b>Faxmitteilungen</b>		<b>L</b>	
an Unteradressen .....	36	<b>Lautstärkeregelung des Klingelsignals .....</b>	<b>40</b>
senden .....	25	<b>M</b>	
<b>Faxpapier .....</b>	<b>47</b>	<b>Manueller Empfang .....</b>	<b>28</b>
<b>Faxübertragung</b>		<b>N</b>	
sprechen nach einer Übertragung .....	35	<b>Nachfüllen des Thermopapiers .....</b>	<b>16</b>
während eines Telefongesprächs .....	34	<b>Namenseingabe .....</b>	<b>22</b>
<b>Faxweiche .....</b>	<b>47</b>	<b>Nebenstellenanlage</b>	
<b>Fehlerbericht .....</b>	<b>27</b>	Anschluß .....	15
<b>Ferndiagnose .....</b>	<b>40</b>	Definition .....	47
<b>Funktionsliste .....</b>	<b>19</b>	Einstellungen .....	15
Ausdruck .....	19	<b>Netzanschluß .....</b>	<b>11</b>
kurze Beschreibung der Funktionen .....	20	<b>Netzausfall .....</b>	<b>12,45</b>
<b>G</b>		<b>P</b>	
<b>Geräteübersicht .....</b>	<b>6</b>	<b>PABX</b>	
<b>Glossar .....</b>	<b>47</b>	Anschluß .....	15
<b>Grundfunktionen .....</b>	<b>24</b>	Einstellungen .....	15
<b>H</b>		<b>Pfeil auf dem Display .....</b>	<b>8</b>
<b>Halbe Übertragungsgeschwindigkeit .....</b>	<b>37</b>	<b>Problemlösung .....</b>	<b>42</b>
<b>Heimtelefonsystem (HTS) .....</b>	<b>47</b>	<b>Programmierung</b>	
<b>Heimtelefonsystem-Anschluß .....</b>	<b>14</b>	Sprache von Display und Berichten .....	20
<b>Hilfe</b>		<b>Pulswahl .....</b>	<b>12,47</b>
Hotline .....	46	<b>S</b>	
Serviceferndiagnose .....	40	<b>Sendebericht .....</b>	<b>27</b>
<b>I</b>		<b>Senden eines Faxes .....</b>	<b>25</b>
<b>Installation .....</b>	<b>9</b>	während eines Gesprächs .....	34
<b>K</b>		<b>Senderkennung .....</b>	<b>36,47</b>
<b>Klingelsignal-Lautstärkeeinstellung .....</b>	<b>40</b>	<b>Serviceferndiagnose .....</b>	<b>40</b>
<b>Kode</b>		<b>Sicherheitsinformationen .....</b>	<b>45</b>
Abrufempfang .....	35	<b>Sprache von Display und Berichten .....</b>	<b>20</b>
Benutzungssperre .....	38	<b>Sprechen nach Faxübertragung .....</b>	<b>35</b>
<b>Kopfzeile .....</b>	<b>36</b>	<b>Standort .....</b>	<b>9</b>
<b>Kopieren</b>		<b>Störungsbehebung .....</b>	<b>42</b>
Auflösung wählen .....	32		
richtige Vorlagen .....	25		
<b>Korrektur falscher Eingaben .....</b>	<b>23</b>		
<b>Kundeninformation .....</b>	<b>46</b>		
<b>Kurze Beschreibung der Funktionen .....</b>	<b>20</b>		

## T

<b>Technische Begriffe</b> .....	47
<b>Technische Daten</b> .....	46
<b>TEL-Modus</b> .....	28
<b>TEL/FAX-Modus</b> .....	29
<b>Telefonieren</b> .....	24
<b>Thermopapier</b>	
Definition .....	47
einlegen .....	16
entfernen .....	18
<b>Tonwahl</b> .....	12,47

## U

<b>Übertragungsgeschwindigkeit</b> .....	37
<b>Unteradressen-Faxberichte senden</b> .....	36

## V

<b>Verbesserung der Bildqualität</b> .....	34
<b>Verfügbare Funktionen</b> .....	19
<b>Verringern der Übertragungs- geschwindigkeit</b> .....	37
<b>Verschiedene Arten des Faxempfangs</b> .....	28

## W

### Wahlverfahren

ändern .....	12
<b>Wahlwiederholung</b> .....	24
<b>Wechseln der Betriebsart</b> .....	28

### Weitere Geräte

Anschluß .....	13
automatischer Empfang .....	30
Definition .....	47
keine weiteren Geräte .....	29

### Weitere Telefone

manueller Empfang .....	29
<b>Wichtige Einstellungen</b> .....	19
<b>Wichtige Hinweise</b> .....	45





D

5103 506 1468.3



Die Konformität mit den für das Gerät relevanten EU-Richtlinien wird durch das CE-Zeichen bestätigt.

Diese Bedienungsanleitung wurde auf chlorfrei gebleichtem Recyclingpapier gedruckt. Dies entspricht den höchsten Standards in Bezug auf die Umweltverträglichkeit.

Technische Änderungen und Irrtümer vorbehalten.

© 1997