

Sehr geehrter Kunde,

Sie haben sich für ein Faxgerät entschieden, das den Gebrauch von zusätzlichen Geräten, insbesondere schnurlosen Telefonen, ermöglicht. Zusätzlich ist Ihr Gerät mit Funktionen ausgestattet, durch die Ihnen die Installation sowie die Handhabung sehr vereinfacht werden. Nachstehend finden Sie einige der wichtigsten Funktionen Ihres Faxgeräts.

VERSENDEN UND EMPFANGEN VON FAXNACHRICHTEN

Zum Versenden von mehrseitigen Faxen können Sie eine Seite nach der anderen in den Dokumenteneinzug einlegen. Ist Ihr Gerät mit einem eingebauten Anrufbeantworter ausgestattet, so können außerdem noch Faxnachrichten gespeichert werden. Dies ist dann von Vorteil, wenn das Thermopapier aufgebraucht ist.

VERWENDUNG VON WEITEREN (SCHNURLOSEN) TELEFONEN

Ihr Gerät bietet Ihnen die volle Funktionalität beim Einsatz mit zusätzlichen Geräten, wie z.B. Telefonen, schnurlosen Telefonen, externen Anrufbeantwortern oder auch jedem anderen modernen Telekommunikationsgerät, das auf das standardisierte Telefonnetz zugelassen ist. Sofern Sie einen hereinkommenden Faxanruf an einem weiteren (schnurlosen) Telefon entgegennehmen, haben Sie außerdem die Möglichkeit, diesen Faxanruf zu Ihrem Faxgerät weiterzuleiten und umgekehrt. Hat sich beispielsweise Ihr eingebauter Anrufbeantworter bereits eingeschaltet, so können Sie den Anruf an einem Ihrer zusätzlichen Telefone entgegennehmen und den Anrufbeantworter von dort aus abschalten. Die Möglichkeit zur Gesprächsverbindung von einem schnurlosen Telefon zu einem anderen hängt von den Eigenschaften dieser Geräte ab.

HELP-TASTE

Um die verschiedensten Funktionen und Eigenschaften Ihres Faxgeräts nutzen zu können, befindet sich auf Ihrem Gerät eine sogenannte "HELP-Taste". Wenn Sie diese Taste kurz drücken, erhalten Sie eine ausgedruckte Beschreibung aller wichtigen Funktionen.

EINFACHE UND SCHNELLE INSTALLATION – EASY INSTALL



Zudem hilft Ihnen die HELP-Taste bei der Installation Ihres Faxgeräts. Sobald Sie die HELP-Taste länger als zwei Sekunden drücken, wird von Ihrem Faxgerät eine Seite ausgedruckt, die Ihnen zusammen mit dem Display bei der Installation Ihres Geräts behilflich ist. Nachdem Sie alle Schritte der Installation ausgeführt haben, konfiguriert sich Ihr Gerät automatisch. Möchten Sie ein zusätzliches (schnurloses) Telefon zu einem späteren Zeitpunkt anschließen, so führen Sie dann einfach EASY INSTALL wie oben beschrieben erneut durch. Ihr Gerät konfiguriert sich dann neu.

Konfiguration: SERIELL/PARALLEL

Ihr Faxgerät ist speziell für den Betrieb mit weiteren Geräten wie schnurlosen Telefonen, weiteren Anrufbeantwortern und PC Modems, welche an der selben Telefondose angeschlossen sind, entwickelt.

In Konfiguration: SERIELL hat Ihr Faxgerät die volle Kontrolle über das Verhalten von allen weiteren Geräten.

In Konfiguration: PARALLEL hat Ihr Faxgerät beschränkte bzw. keine Kontrolle über die weiteren Geräte.

Mit Hilfe der EASY INSTALL-Funktion wird sichergestellt, daß Ihr Fax gemeinsam mit den weiteren Geräten in jeder Konfiguration optimal arbeitet.

FAXWEICHE/TIMER ☹

Wenn die Installation abgeschlossen ist, hat sich Ihr Gerät in den TAG- und den NACHT-Modus konfiguriert. Ihr Faxgerät wechselt durch die sogenannte "TIMER"-Funktion automatisch zwischen dem TAG- und NACHT-Modus um. Die eingebaute Uhr stellt sicher, daß Ihr Gerät um 22.00 Uhr in den NACHT-Modus und um 6.00 Uhr zurück in den TAG-Modus wechselt. Sie können diese Zeiten natürlich auch Ihren individuellen Bedürfnissen anpassen bzw. die TIMER-Funktion sowohl ein- als auch ausschalten. Auf dem Display können Sie sehen, in welchem Modus Sie sich gerade befinden.

TAG-MODUS ☀ und NACHT-MODUS ☾ (mit/ohne eingebautem ANRUFBEANTWORTER) ●●

Um Ihnen die Funktionalität des TAG- und NACHT-Modus zu veranschaulichen, nehmen wir folgendes an: Sie sind tagsüber zu Hause erreichbar und möchten über hereinkommende Nachrichten informiert sein. Abhängig von der Konfiguration werden Faxnachrichten nach mindestens einem Klingeln angenommen. Zum Annehmen Ihrer Telefonanrufe bleibt Ihnen jedoch genügend Zeit. Falls Ihr Faxgerät mit einem eingebauten Anrufbeantworter ausgestattet ist, schaltet sich dieser nach einer hohen Klingelanzahl ein. In der Nacht werden Faxnachrichten ruhig, d.h. ohne hörbares Klingelsignal empfangen (je nach Konfiguration kann ihr weiteres Telefon 1x läuten). Falls Sie ein Gerät ohne eingebauten Anrufbeantworter besitzen und angerufen werden, wird Ihr Faxgerät leise klingeln. Falls Ihr Gerät mit einem eingebauten Anrufbeantworter ausgestattet ist, haben Sie auch die Möglichkeit, in der Nacht ungestört zu bleiben, indem Sie eine andere Einstellung für den NACHT-Modus wählen. Faxmitteilungen sowie Nachrichten von Anrufern werden dann leise empfangen, und Sie können ungestört schlafen oder arbeiten.

SICHERHEITSHINWEISE

Wichtige Hinweise zur sicheren Installation:

- Schließen Sie Ihr Faxgerät niemals während eines Gewitters an die Netzspannung bzw. den Telefonstecker an.
- Schließen Sie den Telefon- und Netzstecker niemals in Feuchträumen an, außer die Steckdosen sind speziell für Feuchträume entwickelt.
- Berühren Sie niemals Telefon- bzw. Netzkabel, die nicht isoliert sind, außer die Telefonkabel wurden von der Telefonleitung, bzw. die Netzkabel von der Netzspannung getrennt.
- Installieren Sie das Gerät niemals in der Nähe von Heizkörpern oder Klimaanlage.
- Stellen Sie das Gerät auf eine ebene Unterlage und halten Sie zu anderen Geräten und Gegenständen einen Mindestabstand von 30 cm.
- Stellen Sie Ihr Gerät stabil und standsicher auf. Das Herabfallen des Faxgeräts kann schwerwiegende Gerätebeschädigungen und/oder Verletzungen von Personen, insbesondere von Kleinkindern, nach sich ziehen.
- Sorgen Sie für freie Luftzirkulation rund um das Gerät. Betreiben Sie es nicht in geschlossenen Kästen, Schränken, Laden, etc. Lassen Sie rund um die Lüftungsöffnungen des Faxgeräts 30 cm Freiraum. Decken Sie das Gerät keinesfalls ab (Tischtücher, Papier, Mappen, etc.). Stellen Sie das Gerät nicht auf Betten, Decken, Polster, Sofas, Teppiche oder andere weiche Unterlagen, da die Gefahr von Überhitzung und als Folge Brandgefahr besteht.
- Sorgen Sie für eine sichere Kabelverlegung (Stolpergefahr, Beschädigung der Kabel bzw. des Geräts).

Wichtige Hinweise zur sicheren Bedienung:



Setzen Sie Ihr Faxgerät niemals Regen oder einer anderen Art von Feuchtigkeit aus, um der Gefahr eines Stromschlages bzw. Feuerentwicklung vorzubeugen.

Trennen Sie das Gerät bei einem Gewitter sowohl vom Netzstecker als auch von der Telefonbuchse. Sollte Ihnen das nicht möglich sein, bedienen Sie das Gerät nicht und telefonieren Sie auch nicht. Es besteht in diesem Fall die Gefahr von Blitzschlägen für den Bedienenden und/oder die Beschädigung des Geräts. Ausgenommen hiervon ist das von der Basisstation getrennte schnurlose Telefon.

Am Boden der Papierwanne befindet sich eine Klappe. Um einem möglichen Stromstoß vorzubeugen, darf diese Klappe nicht geöffnet werden. Das Öffnen der Klappe ist autorisiertem Servicepersonal vorbehalten!

- Bitte beachten Sie alle Warnhinweise und Anleitungen und befolgen Sie diese genau.
- Vermeiden Sie den Betrieb unter direkter Sonneneinstrahlung.
- Trennen Sie das Faxgerät vom Strom- und Telefonnetz, bevor Sie die Oberfläche des Geräts reinigen. Verwenden Sie keinesfalls flüssige oder gasförmige Reinigungsmittel (Sprays, Scheuermittel, Polituren, etc.).
- Berühren Sie weder Netzstecker noch Telefondose mit nassen Händen.
- Lassen Sie keinesfalls Flüssigkeiten in das Gerät gelangen. Dies bringt für Personen die Gefahr von elektrischen Schlägen oder anderen Verletzungen sowie ernste Schäden am Gerät mit sich. Sollten doch Flüssigkeiten ins Gerät gelangen, ziehen Sie sofort den Netzstecker und lassen Sie Ihr Gerät inspizieren.
- Stellen Sie keine schweren Gegenstände auf das Gerät.
- Blockieren Sie niemals die Belüftungsöffnungen des Geräts.
- Bei Bruch des Displays kann eine schwach ätzende Flüssigkeit austreten. Vermeiden Sie unbedingt Haut- und Augenkontakt.
- Im Falle einer Beschädigung des Gehäuses oder des Netzkabels ziehen Sie bitte den Netzstecker. Das Gehäuse Ihres Faxgeräts darf nur von einer autorisierten Servicestelle geöffnet werden.

Sonstige Hinweise:

- Haben Sie Ihr Gerät nicht an die Netzspannung angeschlossen, ist kein Betrieb – auch nicht Telefonieren – möglich.
- Stellen Sie eine Änderung des Geräteverhaltens oder der Qualität der Funktionen fest, obwohl Sie das Gerät ausschließlich korrekt laut Bedienungsanleitung bedient haben, lassen Sie Ihr Gerät inspizieren.



1 EINFÜHRUNG



2 INSTALLATION



3 GRUNDEINSTELLUNG

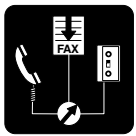

4 DIE FAXWEICHE



5 DAS TELEFON



6 DAS FAX



7 ANRUFBEANTWORTER *(nur für Faxgerät mit eingebautem Anrufbeantworter)*

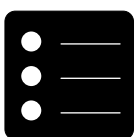

8 WEITERE FUNKTIONEN



9 STÖRUNGEN UND IHRE BEHEBUNG



10 ANHANG

Inhaltsverzeichnis

1 Einführung	3	6 Das Fax	26
Wichtige Informationen	3	Faxe versenden	26
Geräteübersicht	3	Verbessern der Bildqualität	27
Tastenbelegung bei Faxgerät ohne eingebauten Anrufbeantworter	4	Sendebericht – Fehlerbericht	28
Tastenbelegung bei Faxgerät mit eingebautem Anrufbeantworter	5	Faxjournal	28
Übersicht der Funktionen	6	Empfangen von Faxen in den Speicher – Faxempfang ohne Papier (nur für Geräte mit eingebautem Anrufbeantworter)	28
Gerätebeschreibung	7	Abrufen von Faxmitteilungen	29
2 Installation	8	Schnelles Abrufen	29
Standort ihres Faxgeräts	8	Faxabruf mit Unteradressen	29
Anschluß an die Telefonleitung	8	7 Der Anrufbeantworter (nur für Geräte mit eingebautem Anrufbeantworter)	30
Anschluß des Spiralkabels an den Telefonhörer	8	Ein- und Ausschalten des Anrufbeantworters	30
Anschluß des Hörers an das Faxgerät	8	Aufnahme und Abspielen der Ansagetexte	30
Anschluß an die Netzspannung	8	Aufnahmedauer der Nachrichten	31
Anschluß weiterer Telekommunikationsgeräte	8	Abspielen von Nachrichten	32
Einlegen und Wechseln des Thermopapiers	8	Lautstärke der Nachrichten	32
Schnelle und einfache Inbetriebnahme – Easy Install	8	Löschen von Nachrichten	32
Standort der Basisstation von schnurlosen Telefonen	8	Nachrichten weiterleiten	33
Verwendung mit einem Heimtelefonsystem	9	Mitschneiden eines Telefongesprächs	34
Anschluß an eine Nebenstellenanlage	9	VIP Code	34
Ton- oder Pulswahl / Einstellung Nebenstellenanlage	10	Fernabfrage	35
3 Grundeinstellungen	11	Vorbereitung des Geräts auf die Fernabfrage	35
Sprache des Displays und der Berichte	11	Fernabfrage und -bedienung	35
Eingabe von Uhrzeit und Datum	11	8 Weitere Funktionen	37
Eingabe Ihrer Telefonnummer und Ihres Namens	12	Kopieren	37
Art des Klingelsignals	13	EASYLINK – Einstellung für weitere Geräte	37
Lautstärke des Klingelsignals	13	HILFE-Funktion	38
Lautstärke des Lautsprechers	13	Kurzwahl- und Telefonbuchliste	38
4 Die Faxweiche	14	Faxempfang: EXPERTE	39
Verschiedene Möglichkeiten der Faxweiche – TAG/NACHT/TIMER	14	9 Störungen und ihre Behebungen	40
Die Faxweiche in Verwendung mit weiteren Geräten	14	Servicecode	43
Konfiguration: SERIELL	14	10 Anhang	44
Konfiguration: PARALLEL	15	Technische Daten	44
TIMER-Modus	15	Glossar	45
TAG-Modus	16	Index	46
NACHT-Modus – für Gerät OHNE eingebauten Anrufbeantworter	18	Ihre internationale Garantie	48
NACHT-Modus – für Gerät MIT eingebautem Anrufbeantworter	19		
5 Das Telefon	20		
Telefonieren	20		
Wahlwiederholung	20		
Anruferidentifizierung	20		
Einträge aus der Wiederwahl- und Anruferliste löschen	21		
Kurzwahl	22		
Telefonbuch	23		
Korrigieren und Löschen gespeicherter Kurzwahl-/Telefonbucheinträge	24		
Wahl bei aufgelegtem Hörer	24		
Freisprechen (nur für Geräte mit eingebautem Anrufbeantworter)	25		
Stummschalten des Mikrofons	25		
Gespräche weiterleiten	25		



1 Einführung

Wichtige Informationen

Anschluß Ihres Faxgeräts an die Telefonleitung: Ihr Gerät ist nach den Normen UL 1950, EN 60950 bzw. IEC 950 geprüft und darf nur an den diesen Normen konformen Netzen betrieben werden.

Entstörung: Hiermit wird bescheinigt, daß der Fernkopierer nach EN 55022 / VDE 0878 Teil 1 Klasse B funkentstört ist.



Bei Ausfall der Netzspannung funktioniert weder der Telefon- noch der Faxbetrieb. Bei erneutem Anschalten müssen Sie die aktuelle Zeit wieder eingeben.

Halten Sie den Netzstecker frei und leicht zugänglich. Das Gerät hat keinen Ein/Aus-Schalter. Daher dient der Netzstecker zum Ausschalten.

Das Faxgerät wurde ausschließlich für den Gebrauch in dem jeweiligen Verkaufsland gebaut. Es entspricht den dortigen Bestimmungen der Telefongesellschaften.

Beim Kopieren oder Versenden von Faxmitteilungen oder bei längerem Telefonieren an einem externen Telefon kann sich der Hörer des Faxgeräts durch das darunter befindliche Netzteil leicht erwärmen. Dies ist normal, da sich das Gerät dann nicht im Bereitschaftsmodus befindet und daher mehr Energie verbraucht.

Im Bereitschaftsmodus (Display zeigt Zeit und Datum) befindet sich Ihr Gerät automatisch im Energiesparmodus!

Geräteübersicht

Vergewissern Sie sich, daß folgende Teile in der Verpackung enthalten sind:

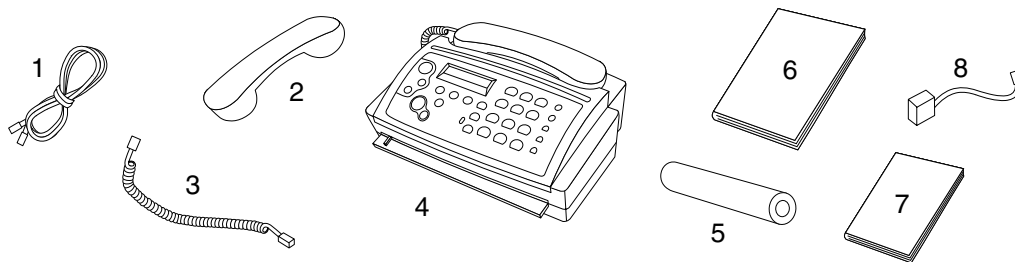

- 1 Telefonkabel mit Stecker
- 2 Telefonhörer
- 3 Spiralkabel für Telefonhörer
- 4 Faxgerät

- 5 Thermopapierrolle
- 6 Bedienungsanleitung
- 7 "Easy Install" Installationsanleitung
- 8 Adapterkabel (nur für Deutschland und Schweiz)

Tastenbelegung bei Faxgerät ohne eingebauten Anrufbeantworter

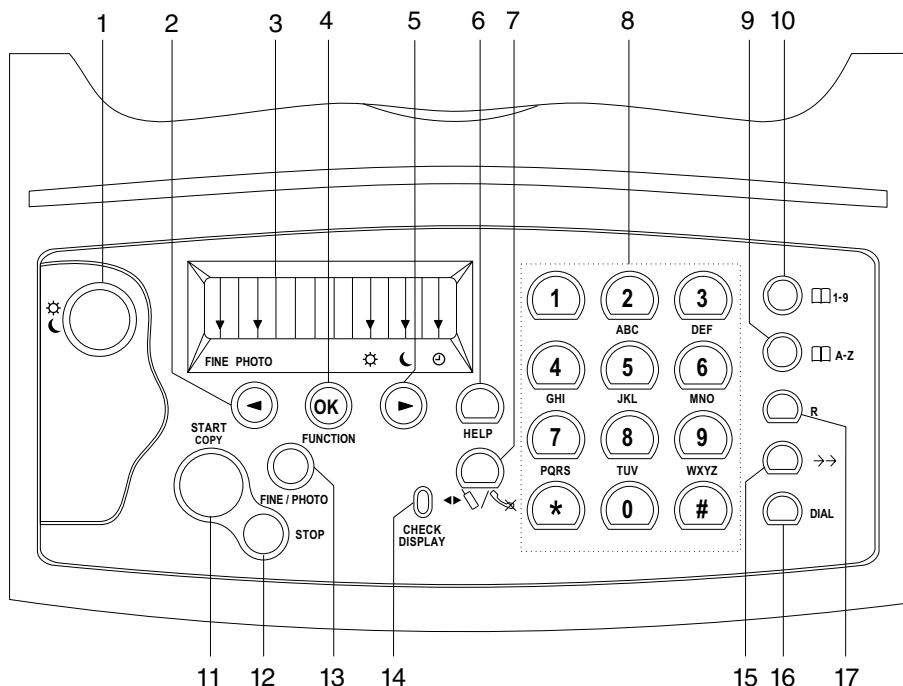

- 1 TAG/NACHT/TIMER-Taste: zum Umschalten der Betriebsart
kurz drücken: Wechseln zwischen TAG und NACHT
lang drücken (mindestens zwei Sekunden): Wechseln in den TIMER-Modus
 (die konkreten Einstellungen müssen in Funktion 31 TAG, 32 NACHT oder 33 TIMER vorgenommen werden – siehe Kapitel 4 Die Faxweiche)
- 2 PFEIL LINKS-Taste: **kurz** drücken: zur Auswahl von Optionen/zum Verstellen der Lautstärke/
 zum Löschen eines Zeichens
lang drücken (mindestens zwei Sekunden): Löschen einer ganzen Zeile
- 3 Display: siehe auch Kapitel 1 Einführung/Gerätebeschreibung
- 4 FUNCTION-Taste/OK-Taste: zum Aufrufen von Funktionen/zur Bestätigung von Eingaben/zum schnellen Abrufen von Faxberichten
- 5 PFEIL RECHTS-Taste: zur Auswahl von Optionen/zum Verstellen der Lautstärke/zur Eingabe von Leerzeichen bei der Namenseingabe
- 6 HELP-Taste: **kurz** drücken: Ausdruck einer Anleitung zur Bedienung der wichtigsten Funktionen
lang drücken (mindestens zwei Sekunden): Ausdrucken der Easy-Install-Anleitung
- 7 STUMMSCHALTEN/WEITERLEITEN-Taste: wird die Taste während eines Gesprächs gedrückt, dann wird das Mikrofon vorübergehend stummgeschaltet/diese Taste dient auch zum Weiterleiten eines Gesprächs vom Faxgerät zu einem **seriell** angeschlossenen, zusätzlichen Telefon
- 8 Tastenfeld zur Eingabe von Zahlen und Namen
- 9 TELEFONBUCH-Taste: **kurz** drücken: zum Aufrufen eines Eintrages
lang drücken (mindestens zwei Sekunden): zum Speichern eines Eintrages
- 10 KURZWahl 1–9: **kurz** drücken: zum schnellen Aufruf eines Eintrages
lang drücken (mindestens zwei Sekunden): zum Speichern einer Kurzwahlnummer
- 11 START/COPY-Taste: zum Starten der Faxübertragung oder zum Kopieren
- 12 STOP-Taste: unterbricht Vorgänge
- 13 FINE/PHOTO-Taste: zum Einstellen einer besseren Bildqualität beim Senden und Kopieren (für Texte und Zeichnungen – FINE, für Fotos – PHOTO)
- 14 Anzeigelampe CHECK DISPLAY: blinkt diese Lampe – lesen Sie bitte die Nachricht auf der Anzeige
- 15 WAHLWIEDERHOLUNG -Taste: **kurz** drücken: zum Wiederholen der fünf zuletzt gewählten Nummern/zum Einfügen einer Wählpause zwischen zwei Ziffern
lang drücken (mindestens zwei Sekunden): Umschalten zu den Telefonnummern der letzten 10 erhaltenen Anrufe *)
- 16 DIAL-Taste: zum Wählen bei aufgelegtem Hörer
- 17 R-Taste: für Sonderfunktionen, z.B. für den Betrieb an einer Nebenstellenanlage (an einem modernen Anschluß zum Wechseln in ein anderes Gespräch) sowie zur Verwendung von einigen Funktionen, welche von Ihrer Postdienststelle zur Verfügung gestellt werden (Makeln, Anklopfen, ...)

*) nur möglich, wenn diese Funktion von Ihrer Postleitung unterstützt wird

Tastenbelegung bei Faxgerät mit eingebautem Anrufbeantworter

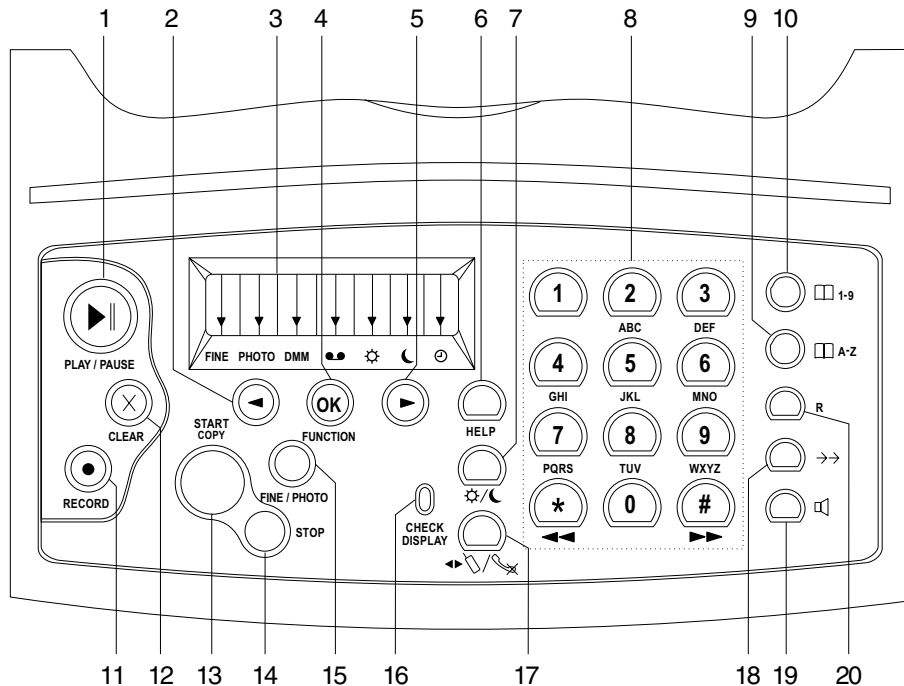

- 1 PLAY/PAUSE-Taste: zum Abspielen von Nachrichten. Die Taste blinkt, wenn neue Nachrichten aufgezeichnet wurden.
- 2 PFEIL LINKS-Taste: **kurz** drücken: Auswahl von Optionen/Verstellen der Lautstärke/zum Löschen eines Zeichens
lang drücken (mindestens zwei Sekunden): Löschen einer ganzen Zeile
- 3 Display: siehe auch Kapitel 1 **Einführung**/Gerätebeschreibung
- 4 FUNCTION-Taste/OK-Taste: zum Aufrufen von Funktionen/zur Bestätigung von Eingaben/zum schnellen Abrufen von Faxberichten
- 5 PFEIL RECHTS-Taste: zur Auswahl von Optionen/zum Verstellen der Lautstärke/zur Eingabe von Leerzeichen bei der Namenseingabe
- 6 HELP-Taste: **kurz** drücken: Ausdrucken einer Anleitung zur Bedienung der wichtigsten Funktionen
lang drücken (mindestens zwei Sekunden): Ausdrucken der Easy-Install-Anleitung
- 7 TAG/NACHT/TIMER-Taste: zum Umschalten der Betriebsart
kurz drücken: Wechseln zwischen TAG und NACHT
lang drücken (mindestens zwei Sekunden): Wechseln in den TIMER-Modus
(die konkreten Einstellungen müssen in Funktion 31 TAG, 32 NACHT oder 33 TIMER vorgenommen werden – siehe Kapitel 4 **Die Faxweiche**)
- 8 Tastenfeld zur Eingabe von Zahlen und Namen
- 9 TELEFONBUCH-Taste: **kurz** drücken: zum Aufrufen eines Eintrages
lang drücken (mindestens zwei Sekunden): zum Speichern eines Eintrages
- 10 KURZWahl 1–9: **kurz** drücken: zum schnellen Aufruf eines Eintrages
lang drücken (mindestens zwei Sekunden): zum Speichern einer Kurzwahlnummer
- 11 RECORD-Taste: **kurz** drücken: zur Wiedergabe der Ansagetexte
lang drücken: zur Aufnahme eines neuen Ansagetextes
- 12 CLEAR-Taste: zum Löschen von Nachrichten und Einträgen
- 13 START/COPY-Taste: zum Starten der Faxübertragung oder zum Kopieren
- 14 STOP-Taste: unterbricht Vorgänge
- 15 FINE/PHOTO-Taste: zum Einstellen einer besseren Bildqualität beim Senden und Kopieren (für Texte und Zeichnungen – FINE, für Fotos – PHOTO)
- 16 Anzeigelampe CHECK DISPLAY: blinkt diese Lampe – lesen Sie bitte die Nachricht auf der Anzeige
- 17 STUMMSCHALTEN/WEITERLEITEN-Taste: wird die Taste während eines Gesprächs gedrückt, dann wird das Mikrofon vorübergehend stummgeschaltet; diese Taste dient auch zum Weiterleiten eines Gesprächs vom Faxgerät zu einem **seriell** angeschlossenen, zusätzlichem Telefon
- 18 WAHLWIEDERHOLUNG -Taste: **kurz** drücken: zum Wiederholen der fünf zuletzt gewählten Nummern/zum Einfügen einer Wählpause zwischen zwei Ziffern
lang drücken (mindestens zwei Sekunden): Umschalten zu den Telefonnummern der letzten 10 erhaltenen Anrufe *)
- 19 LAUTSPRECHER-Taste: zum Wählen bei aufgelegtem Hörer und zum Freisprechen
- 20 R-Taste: für Sonderfunktionen, z.B.: für den Betrieb an einer Nebenstellenanlage (an einem modernen Anschluß zum Wechseln in ein anderes Gespräch) sowie zur Verwendung von einigen Funktionen, welche von Ihrer Postdienststelle zur Verfügung gestellt werden (Makeln, Anklopfen, ...)

*) nur möglich, wenn diese Funktion von Ihrer Postleitung unterstützt wird

Übersicht der Funktionen

Um die Verwendung der Funktionen so einfach wie möglich zu machen, sind diese logisch gruppiert. Sie können eine Funktionsliste ausdrucken:



Drücken Sie dreimal die FUNCTION-Taste. Nachfolgend sehen Sie ein Beispiel für eine Funktionsliste:

FUNKTIONSLISTE 15-MAI-99 12:30

1 EINSTELLUNG	2 FAX	3 FAX WEICHE	4 VERSCHIEDENES	5 ANRUFBEANTW.
11 SPRACHE SETZ. 12 ZEIT/DATUM 15 WAHLMODUS	22 ABRUFEMPFANG	31 TAG 32 NACHT 33 TIMER 34 EASYLINK	41 FAX JOURNAL 42 NUMMERNLISTE 43 SENDEBERICHT 44 KLINGELTYPEN 45 SERVICECODE	51 AUFNAHMEZEIT 52 ZUGANGSCODE 53 VIP CODE 55 WEITERLEITEN
<p>AKTUELLE EINSTELLUNG</p> <p>IHR NAME:</p> <p>IHRE TEL. NR.:</p> <p>KONFIGURATION: SERIELL</p> <p>WAHLMODUS: TON</p> <p>NEBENST.: NEIN</p> <p>TAG: FAXEMPF: SCHNELL AB: INTELLIGENT</p> <p> LÄUTEN GESAMT: 5 GEBÜHRENFREI: 1</p> <p>NACHT: AB: LÄUTEN 3</p> <p> LÄUTEN GESAMT: 3 GEBÜHRENFREI: 0</p> <p>TIMER TAG: 06:00-22:00</p> <p>EASYLINK: FAX EMPFANG: *5</p> <p> WEITERLEITEN: *0</p> <p> PARALLEL FREI: **</p> <p>ROM VERSION: V0.22 2A UT</p>				

Nachstehend finden Sie eine Liste aller Funktionen mit einer kurzen Beschreibung. Die Einstellung der jeweiligen Funktion ist auf der angegebenen Seite erklärt.

1 Einstellung	11 Sprache setzen 12 Uhrzeit und Datum 15 Wahlmodus	Auswahl der Sprache des Displays 11 Einstellung von Uhrzeit und Datum 11 Einstellung des Wahlmodus und des Nebenstellenbetriebs 9, 10
2 Fax	22 Abrufempfang	Abrufen eines Faxdokuments von einem fremden Gerät 29
3 Faxweiche	31 Tag 32 Nacht 33 Timer 34 Easylink	Einstellung der Betriebsart TAG 16, 17 Einstellung der Betriebsart NACHT 18, 19 Einstellung der Betriebsart TIMER 15 Einstellung von drei Codes in Verwendung mit zusätzlichen Telefonen 37, 38
4 Verschiedenes	41 Faxjournal 42 Nummernliste 43 Sendebericht 44 Klingeltypen 45 Servicecode	Liste der letzten zehn Faxsendungen 28 Ausdruck der eingespeicherten Namen und Nummern 38 Automatischer Ausdruck eines Sendeprotokolls 28 Auswahl aus fünf Klingelarten 13 Löschen von persönlichen Einstellungen 43
5 Anrufbeantworter (nur bei Gerätetypen mit eingebautem Anrufbeantworter)	51 Aufnahmezeit 52 Zugangscodes 53 VIP-Code 55 Weiterleiten	Einstellung der Aufnahmedauer pro Nachricht 31 Eingabe des Codes zur Fernabfrage des Anrufbeantworters, zum Weiterleiten von Nachrichten 35 Berechtigte Anrufer können das Gerät trotz aktiviertem Anrufbeantworter läuten lassen 34 Nachrichten werden an eine andere Telefonnummer weitergeleitet 33, 34

Gerätebeschreibung

- 1 Spiralkabel für den Telefonhörer
- 2 Bedienungspaneel
- 3 Dokumentenauslaß
- 4 Telefonhörer
- 5 Netzkabel mit Netzstecker
- 6 Anlegerippe
- 7 Dokumenteneinzug
- 8 Papierabreißkante
- 9 Thermopapierauslaß

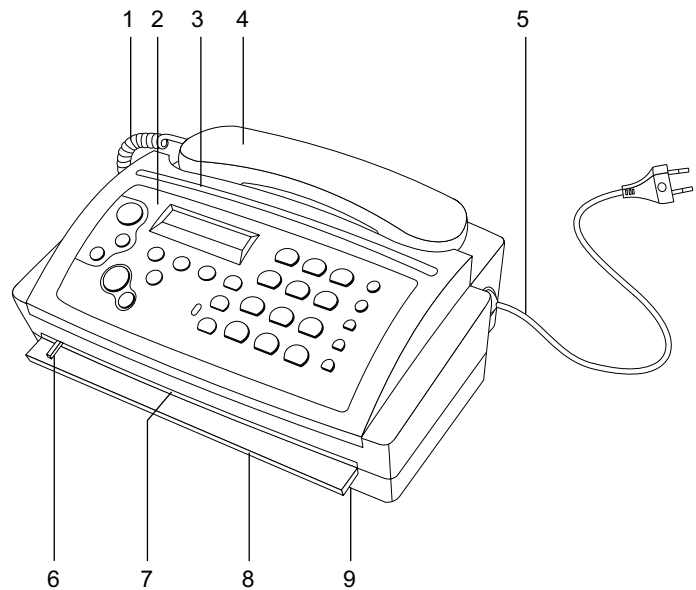

- 10 Bedienungspaneel
- 11 Innere Papierabdeckung
- 12 Papierwanne
- 13 Papierbreitenadapter
(für 210 mm breite Thermopapierrollen)

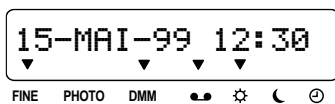
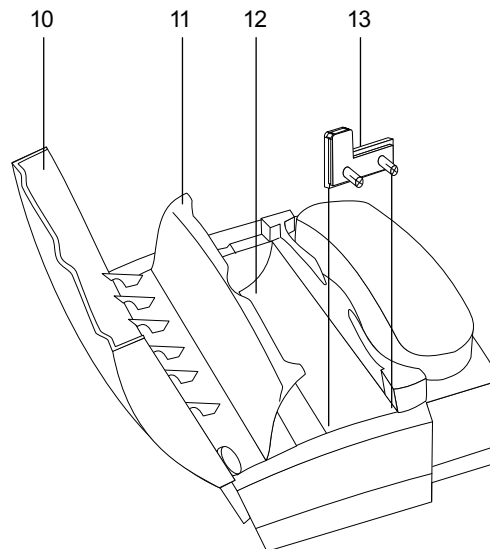

Die Pfeile auf dem Display geben den aktuellen Betriebszustand an:

FINE/PHOTO



zeigt an, ob Sie mit einer besseren Bildqualität oder Graustufen senden bzw. kopieren. Erscheint keiner der beiden Pfeile, so befindet sich Ihr Gerät im Standardmodus. Um die Auflösung zu verändern, drücken Sie die Taste FINE/PHOTO.



DMM *)

ist sichtbar, wenn sich Faxe im Dokumentenspeicher befinden.

ANRUFBEANTWORTER *)



Pfeile Anrufbeantworter  und TAG-Modus  (Funktion 31): sind sichtbar, wenn der Anrufbeantworter eingeschaltet ist.

Pfeile Anrufbeantworter  und NACHT-Modus  (Funktion 32): im NACHT-Modus ist der Anrufbeantworter immer eingeschaltet (d.h. der Pfeil Anrufbeantworter ist im NACHT-Modus ständig sichtbar).

TAG/NACHT/TIMER



Drei verschiedene Displaypfeile zeigen die aktuelle Betriebsart an. Sie können mit der Taste TAG/NACHT/TIMER die gewünschte Betriebsart wählen.

*) nur für Gerät mit eingebautem Anrufbeantworter



2 Installation

Dieses Kapitel enthält Zusatzinformationen, die Sie möglicherweise während der Installation Ihres Faxgeräts benötigen.

Die Erklärung zur sachgerechten Installation Ihres Geräts finden Sie auf der beigelegten Anleitung **“EASY INSTALL – Ihr Faxgerät schnell und einfach installieren”**.

Diese Installationsanleitung enthält folgende Beschreibungen:



- **Standort ihres Faxgeräts**
- **Anschluß an die Telefonleitung**
- **Anschluß des Spiralkabels an den Telefonhörer**
- **Anschluß des Hörers an das Faxgerät**
- **Anschluß an die Netzspannung**
- **Anschluß weiterer Telekommunikationsgeräte**
- **Einlegen und Wechseln des Thermopapiers**
- **Schnelle und einfache Inbetriebnahme – Easy Install**



Bitte installieren Sie Ihr Faxgerät mit Hilfe der “EASY INSTALL” Installationsanleitung!

Standort der Basisstation von schnurlosen Telefonen

Wenn Sie zusätzlich zu Ihrem Faxgerät ein schnurloses Telefon anschließen und die Basisstation in unmittelbarer Nähe zu Ihrem Faxgerät plazieren, halten Sie einen Abstand von mindestens 15 cm ein. Es könnten sonst akustische Störungen in Ihrem Telefonhörer auftreten. Bei Faxgeräten mit eingebautem Anrufbeantworter können akustische Störungen auf Ihrem Anrufbeantworter bzw. beim Freisprechen auftreten.

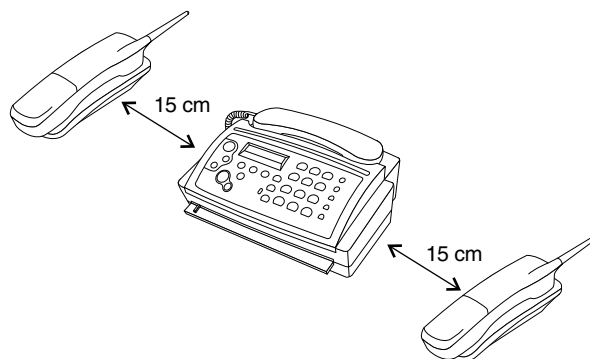

Verwendung mit einem Heimtelefonsystem

(ein Telefonanschluß)

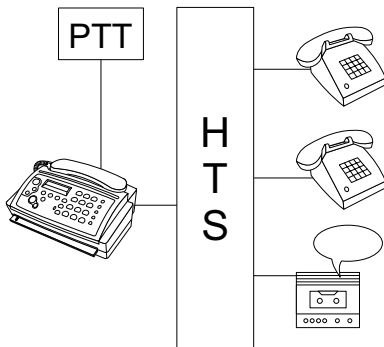

Schließen Sie Ihr Faxgerät als erstes an die Telefonleitung an und das Heimtelefonsystem (HTS) wie ein weiteres Gerät als zweites.

Anschluß an eine Nebenstellenanlage

(mehrere Telefonanschlüsse)

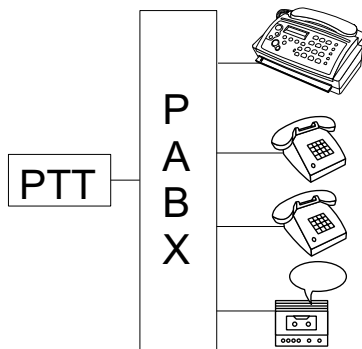

Schließen Sie Ihr Faxgerät an eine Nebenstelle Ihrer Nebenstellenanlage (PABX) an. Um den Betrieb an einer Nebenstellenanlage zu ermöglichen, müssen in Funktion 15 die richtigen Einstellungen gewählt werden.

Ihr Faxgerät unterstützt keine Nebenstellenanlagen, die ein Erdesignal benötigen, um die Amtsleitung erreichen zu können. Bitte entnehmen Sie weitere Informationen aus der Bedienungsanleitung Ihrer Nebenstellenanlage.

Ton- oder Pulswahl/Einstellung Nebenstellenanlage

In Funktion 15 können Sie sowohl zwischen Ton- und Pulswahl wählen als auch, ob Sie an eine Nebenstellenanlage angeschlossen sind.

Ton- oder Pulswahl

Es gibt zwei verschiedene Wahlverfahren. Ältere Telefonanschlüsse arbeiten meist mit **Pulswahl**, modernere mit **Tonwahl**. Sie können den Wahlmodus Ihres Faxgeräts ändern. Sollten Sie nicht wissen, wie Ihr Anschluß funktioniert, fragen Sie bei Ihrer Telefongesellschaft nach.



Sollten Sie zu Ihrem Telefon- bzw. Faxpartner keine Verbindung herstellen können, ändern Sie den Wahlmodus.



Da es für Heimtelefonanlagen keine generellen Richtlinien und Normen gibt, können wir keine allgemeingültigen Angaben über den Betrieb mit diesen machen. Halten Sie sich an die in der zugehörigen Bedienungsanleitung gegebenen Hinweise.



Erfordert Ihr Telefonanschluß jedoch die Einstellung auf Pulswahl, so können Sie die Tasten ***** oder **#** drücken, um kurzzeitig auf Tonwahl umzuschalten. Alle nachfolgenden Ziffern werden dann im Tonwahlverfahren ausgesendet. Sobald Sie den Hörer auflegen, ist Ihr Faxgerät wieder auf Pulswahl eingestellt.

Nebenstellenanlage (PABX)

Nebenstellenanlagen sind in allen größeren Betrieben üblich. Sie bilden eine Art internes Telefonnetz. Um einen Anschluß an das öffentliche Netz zu erhalten, muß man eine Kennziffer für die Amtsholung wählen.

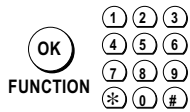

Wählen Sie die Funktion 15, indem Sie die FUNCTION-Taste drücken und danach die Zahl 15 eingeben.

15 WAHLMODUS



Drücken Sie die OK-Taste.

WAHLMODUS: PULS



Wählen Sie mit der PFEIL LINKS- oder PFEIL RECHTS-Taste.

WAHLMODUS: TON



Drücken Sie die OK-Taste.

NEBENST.: NEIN



Mit der PFEIL LINKS- oder PFEIL RECHTS-Taste können Sie den Nebenstellenbetrieb auswählen.

NEBENST.: JA



Drücken Sie die OK-Taste.

AMTSLTG.MIT: 0

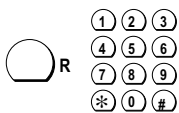

Drücken Sie die Taste, die notwendig ist, um die Amtsleitung zu erreichen (Amtskennziffer). Dies ist entweder 0, die R-Taste oder eine andere Ziffer. Einige Nebenstellenanlagen verlangen, daß dieser Eintrag mit der PFEIL LINKS-Taste (◀) gelöscht wird.

AMTSLTG.MIT: R



Drücken Sie die OK-Taste.

TEST: JA



Drücken Sie die OK-Taste. Ihr Faxgerät überprüft, ob die Amtsleitung erreicht werden kann.

TEST LÄUFT...

... ist die Überprüfung erfolgreich, erscheint kurz die Mitteilung:

TEST OK

... ist die Überprüfung nicht erfolgreich, erscheint für kurze Zeit die Mitteilung:

TEST NICHT OK

In diesem Fall werden Sie nochmals zur Eingabe aufgefordert. Zum Erreichen der Amtsleitung ändern Sie entweder den Wahlmodus oder die Kennziffer.

Haben Sie den richtigen Wahlmodus sowie die richtige Amtskennziffer eingegeben, doch auf dem Display erscheint trotzdem TEST NICHT OK, dann löschen Sie die Amtskennziffer, indem Sie die PFEIL LINKS-Taste (◀) drücken.



3 Grundeinstellungen



Sollten Sie einmal eine falsche Taste gedrückt haben, drücken Sie die STOP-Taste sooft wie notwendig, um zur Ausgangsposition zurückzukehren.

Bevor Sie Einstellungen am Gerät verändern, empfehlen wir Ihnen, eine Funktionsliste auszudrucken, um sich die ursprünglichen Einstellungen zu merken (drücken Sie dreimal die OK-Taste).

Sprache des Displays und der Berichte

Sie können die Displaysprache Ihres Geräts auswählen.

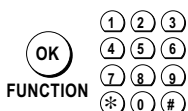

Wählen Sie Funktion 11, indem Sie die FUNCTION-Taste drücken und danach die Zahl 11 eingeben.

11 SPRACHE SETZ.



Drücken Sie die OK-Taste.

SPRACHE: DEUTSCH



Wählen Sie gewünschte Sprache mit der PFEIL LINKS- oder PFEIL RECHTS-Taste aus.

LANGUAGE: ENGLISH



Schließen Sie mit OK ab.

15-MAI-00 12:30

Eingabe von Uhrzeit und Datum

Sie können die aktuelle Uhrzeit und das Datum eingeben. Zur Jahrtausendwende schaltet Ihr Faxgerät automatisch von 99 auf 00.

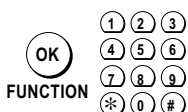

Wählen Sie Funktion 12, indem Sie die FUNCTION-Taste drücken und danach die Zahl 12 eingeben.

12 ZEIT/DATUM



Drücken Sie die OK-Taste.

ZEIT: 00:00



Verwenden Sie das Tastenfeld zur Eingabe der Uhrzeit (z.B. 1 2 3 0 für 12:30).

ZEIT: 12:30

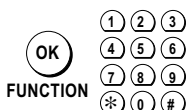

Drücken Sie die OK-Taste. Geben Sie nun das richtige Jahr, Monat und Tag ein. Bestätigen Sie jede einzelne Eingabe mit der OK-Taste (z.B.: 9 9 OK 0 5 OK 1 5 OK).

15-MAI-00 12:30



Möchten Sie Ihre individuellen Einstellungen löschen, so können Sie dies in Funktion 45 Servicecode durchführen (siehe Kapitel 9 Störungen und ihre Behebungen/Servicecode).

Eingabe Ihrer Telefonnummer und Ihres Namens

Wenn Sie ein Faxdokument versenden, werden "Ihr Name" und "Ihre Telefonnummer" am oberen Rand (die ersten 4 mm) jeder Seite zusammen mit Datum, Uhrzeit und Seitennummer mitgesendet.



Wenn Sie "Ihre Telefonnummer" oder "Ihren Namen" eingeben bzw. ändern möchten, halten Sie die HELP-Taste für mindestens zwei Sekunden gedrückt und führen Sie "Easy Install" durch.

Zur **Eingabe Ihrer Telefonnummer** können Sie maximal 20 Stellen verwenden. Mit der Taste (#) oder (*) kann das im internationalen Telefonverkehr übliche Zeichen + eingegeben werden, und mit der PFEIL RECHTS-Taste (▶) können Sie ein Leerzeichen einfügen.

Bei der **Namenseingabe** (maximal 32 Stellen) schreiben die Zifferntasten Buchstaben. Jede Taste ist mit mehreren Zeichen belegt. Die Tastaturbelegung können Sie aus nachstehender Tabelle entnehmen. Mit jedem Druck auf eine Zifferntaste rufen Sie das nächste Zeichen aus der Tabelle auf. Nach dem letzten Zeichen fängt die Reihe wieder von vorne an.

drücken	1x	2x	3x	4x	5x	6x	7x	8x	9x	10x	11x	12x	13x	14x	15x	16x
0	Leer stelle	.	-	0	+	?	/	:	*	%	!	()	[]	"
1	1															
2	A	B	C	2	a	b	c	Ä	Å	Æ	Ç	ä	å	æ	ç	
3	D	E	F	3	d	e	f									
4	G	H	I	4	g	h	i									
5	J	K	L	5	j	k	t									
6	M	N	O	6	m	n	o	Ñ	Ö	ñ	ö					
7	P	Q	R	S	7	p	q	r	s							
8	T	U	V	8	t	u	v	Ü	ü							
9	W	X	Y	Z	9	w	x	y	z							

Art des Klingelsignals

Sie können aus fünf verschiedenen Klingesignalen wählen.

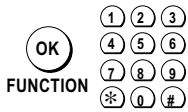

Wählen Sie Funktion 44.

44 KLINGELTYPEN



Drücken Sie die OK-Taste.

KLINGELTYP: 1

Wählen Sie mit den Tasten ① bis ⑤. Sie hören das ausgewählte Signal.

KLINGELTYP: 3



Bestätigen Sie Ihre Einstellung mit der OK-Taste.

15-MAI-00 12:30

Lautstärke des Klingesignals

Sie können die Lautstärke des Klingesignals verändern, wenn sich das Gerät im Bereitschaftsmodus befindet oder es gerade läutet. Bitte beachten Sie, daß im TAG- bzw. NACHT-Modus verschiedene Lautstärken eingestellt sind (siehe Kapitel 4 Die Faxweiche).



Drücken Sie die PFEIL LINKS- oder PFEIL RECHTS-Taste. Auf dem Display wird die aktuelle Einstellung ungefähr drei Sekunden lang angezeigt.

LÄUTEN: ■■



Wollen Sie nun den angezeigten Wert verändern, drücken Sie abermals die PFEIL LINKS- oder PFEIL RECHTS-Taste so lange, bis die gewünschte Lautstärke erreicht ist.

LÄUTEN: ■■■

Lautstärke des Lautsprechers

Die Lautstärke kann verstellt werden, wann immer Sie die DIAL- bzw. LAUTSPRECHER-Taste gedrückt haben.



*) Drücken Sie die DIAL- bzw. LAUTSPRECHER-Taste.

NUMMER WÄHLEN



Drücken Sie die PFEIL LINKS- oder PFEIL RECHTS-Taste. Auf dem Display wird die aktuelle Einstellung der Lautstärke angezeigt.

LAUTSPR: ■■



Wollen Sie nun den angezeigten Wert verändern, drücken Sie abermals die PFEIL LINKS- oder PFEIL RECHTS-Taste solange, bis die gewünschte Lautstärke erreicht ist.

LAUTSPR: ■■■



Schließen Sie Ihre Eingabe mit der STOP-Taste ab.

15-MAI-00 12:30

*) Bei Gerätetype ohne eingebauten Anrufbeantworter: DIAL-Taste
Bei Gerätetype mit eingebautem Anrufbeantworter: LAUTSPRECHER-Taste



4 Die Faxweiche

Die intelligente Faxweiche ermöglicht Ihnen, an einem einzigen Telefonanschluß zu telefonieren oder zu faxen. Außerdem bietet Ihnen die intelligente Faxweiche optimale Verwendung von weiteren Geräten.

Verschiedene Möglichkeiten der Faxweiche – TAG/NACHT/TIMER

Ihr Faxgerät verhält sich am Tag und in der Nacht unterschiedlich.

So möchten Sie beispielsweise im **TAG-Modus** informiert werden, wenn Sie Telefonanrufe erhalten oder ein Fax empfangen. Daher läutet das Faxgerät. Im **NACHT-Modus** hingegen möchten Sie zum Beispiel nicht gestört werden. Faxe werden daher still, d.h. ohne Läuten Ihres Geräts, empfangen. Wenn der Modus **TIMER** aktiviert ist, schaltet sich Ihr Gerät mit Hilfe einer eingebauten Uhr automatisch zwischen TAG und NACHT um.

Sie können aber auch den **TIMER-Modus** ausschalten und manuell zwischen TAG und NACHT umschalten.

Die Faxweiche in Verwendung mit weiteren Geräten

(Schnurlostelefon, Anrufbeantworter, usw.)

Ihre Faxweiche unterstützt sämtliche Anschlüsse von weiteren Geräten. Es gibt zwei verschiedene Anschlußmöglichkeiten (schematische Darstellung):

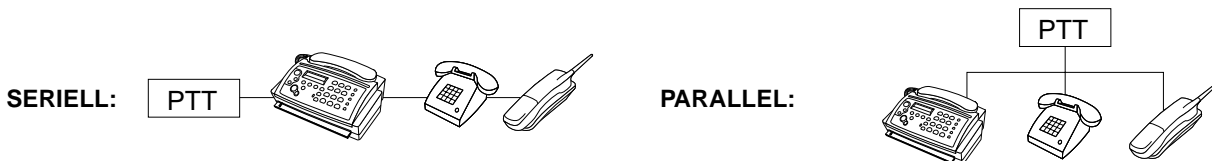

Abhängig davon, wie sich Ihr Fax bei Installation einstellt (Konfiguration: seriell oder parallel), verhält es sich im TAG-Modus anders als im NACHT-Modus. Mit Hilfe von **EASY INSTALL** (halten Sie die **HELP**-Taste für mind. zwei Sek. gedrückt) wird Ihr Gerät je nach Anschlußart immer automatisch in den idealen Modus eingestellt.

Konfiguration: SERIELL

Die optimale Funktionalität (vor allem in Verbindung mit zusätzlichen schnurlosen Telefonen) ist dann gegeben, wenn sich Ihr Faxgerät bei **EASY INSTALL** automatisch in die Konfiguration **SERIELL** eingestellt hat. Bei diesem Anschluß werden alle Anrufe zuerst in Ihr Faxgerät und von dort an weitere Telefone weitergeleitet. Somit kann die "intelligente aktive Faxweiche" Telefon- von Faxanrufen trennen und entsprechend weitergeben.

Ist Ihr Telefonanschluß **SERIELL**, stellt sich Ihr Gerät mit **EASY INSTALL** in den dafür optimalen Modus ein:

Modus	OHNE eingebauten Anrufbeantworter	MIT eingebautem Anrufbeantworter
Tag	Faxempfang: SCHNELL	Faxempfang: SCHNELL Anrufbeantworter: AN/LAUT
Nacht	Faxempfang: LEISE	Anrufbeantworter: LÄUTEN 3
Timer	eingeschaltet	eingeschaltet



Wenn Sie wissen möchten welche Anschlußart Sie besitzen bzw. welche Konfiguration Ihr Gerät gewählt hat, drucken Sie eine Funktionsliste aus, indem Sie dreimal die Taste **OK** drücken.

Konfiguration: PARALLEL

Eine parallele Konfiguration erlaubt nicht die volle Funktionalität der intelligenten aktiven Faxweiche. Bei parallelem Anschluß erreicht ein Anruf gleichzeitig Ihr Faxgerät sowie jedes weitere Telefon. Dadurch ist es Ihrem Faxgerät nicht mehr möglich, zusätzliche Telefone zu steuern. Auch das Weiterleiten von Gesprächen zwischen Ihrem Faxgerät und einem weiteren parallelen Telefon ist nicht möglich.

Ist Ihr Telefonanschluß PARALLEL, stellt sich Ihr Gerät mit EASY INSTALL in den dafür idealen Modus ein:

Modus	OHNE eingebauten Anrufbeantworter	MIT eingebautem Anrufbeantworter
Tag	Faxempfang: NORMAL	Faxempfang: NORMAL Anrufbeantworter: AN/LAUT
Nacht	Faxempfang: LÄUTET	Anrufbeantworter: LÄUTEN 3
Timer	eingeschaltet	eingeschaltet

TIMER – Modus

Ihr Gerät befindet sich standardmäßig im TIMER-Modus, d.h. es wechselt selbständig vom TAG- in den NACHT-Modus und umgekehrt, sofern Sie die aktuelle Zeit bei Erstinstallation oder über Funktion 12 eingegeben haben. Von Werk aus schaltet sich Ihr Gerät um 22:00 Uhr auf NACHT und um 6:00 Uhr wieder auf TAG.

Aus-/Einschalten des TIMER-Modus



Möchten Sie die aktivierte TIMER-Funktion ausschalten, so drücken Sie die TAG/NACHT/TIMER-Taste für mindestens zwei Sekunden, bis Sie einen Bestätigungston hören und der TIMER-Pfeil erlischt. Auf dem Display erscheint nur noch der TAG- oder der NACHT-Pfeil.

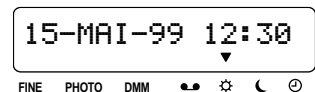

Wenn Sie den TIMER-Modus einschalten möchten, drücken Sie die TAG/NACHT/TIMER-Taste für mindestens zwei Sekunden, bis Sie einen Bestätigungston hören und auf dem Display der TIMER-Pfeil sowie der TAG- bzw. der NACHT-Pfeil erscheint.

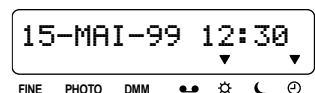

TIMER-Zeit konfigurieren/überprüfen

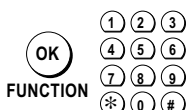

Wählen Sie Funktion 33.

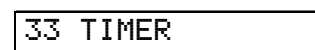

Drücken Sie die OK-Taste.

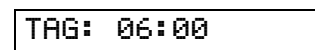

Geben Sie die Uhrzeit ein, zu der Ihr Gerät automatisch in den TAG-Modus wechseln soll.

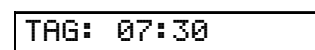

Bestätigen Sie mit der OK-Taste.

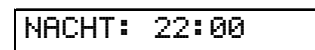

Geben Sie die Uhrzeit ein, zu der Ihr Gerät automatisch in den NACHT-Modus wechseln soll.

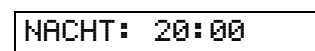

Bestätigen Sie Ihre Einstellungen mit der OK-Taste.

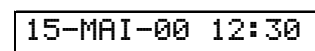

TAG-Modus

Im TAG-Modus können Sie einstellen, wie sich Ihr Gerät bei Faxempfang verhält. Bei Geräten mit eingebautem Anrufbeantworter kann der Anrufbeantworter in dieser Funktion ein- und ausgeschaltet werden.



Im TIMER-Modus wechselt Ihr Gerät automatisch zwischen TAG- und NACHT-Modus um. Wenn Sie Ihr Gerät nur im TAG-Modus betreiben möchten (TIMER-Modus ausgeschaltet), halten Sie die TAG/NACHT/TIMER-Taste für mindestens zwei Sekunden gedrückt, bis Sie einen Bestätigungston hören und der TIMER-Pfeil erlischt.

Im TAG-Modus stehen Ihnen folgende Einstellungen zur Verfügung:

DISPLAY	SERIELL	PARALLEL
FAXEMPF. : SCHNELL	<p>Faxe werden automatisch nach mindestens einmal klingeln empfangen.</p> <p>Bei Telefonanrufen verhält sich Ihr Faxgerät wie ein gewöhnliches Telefon und beginnt sofort zu klingeln.</p> <p>Weitere Telefone läuten genauso oft wie Ihr Faxgerät.</p> <p>Vorteile: Faxe werden schon nach wenigen Klingelsignalen empfangen.</p>	<p>Faxe werden automatisch nach mindestens einem Klingelsignal empfangen.</p> <p>Bei Telefonanrufen verhält sich Ihr Faxgerät wie ein gewöhnliches Telefon und beginnt sofort zu klingeln.</p> <p>Weitere Telefone läuten mind. einmal.</p>
FAXEMPF. : NORMAL	<p>Faxe werden erst nach mehreren Klingelsignalen automatisch empfangen.</p> <p>Bei Telefonanrufen verhält sich Ihr Faxgerät wie ein gewöhnliches Telefon und beginnt sofort zu klingeln.</p> <p>Weitere Telefone läuten genauso oft wie Ihr Faxgerät.</p> <p>Vorteile: Der Anrufer zahlt erst Telefongebühren, wenn man das Gespräch entgegennimmt oder der Faxempfang beginnt.</p>	<p>Faxe werden automatisch nach mehreren Klingelsignalen empfangen.</p> <p>Bei Telefonanrufen verhält sich Ihr Faxgerät wie ein gewöhnliches Telefon und beginnt sofort zu klingeln.</p> <p>Weitere Telefone klingeln, bis sich der eingebaute Anrufbeantworter einschaltet oder der Faxempfang beginnt.</p> <p>Vorteile: Sie haben ca. fünf Klingesignale Zeit, den Hörer an Ihrem Faxgerät bzw. an den weiteren Geräten abzuheben.</p>
FAXEMPF. : MANUELL	<p>Bei Faxempfang verhält sich Ihr Faxgerät wie ein gewöhnliches Telefon. Heben Sie den Hörer ab und erkennen Sie, daß es sich um einen Faxanruf handelt (Pfeifton oder Stille) drücken Sie die START-Taste und legen Sie den Hörer nach zwei Sekunden wieder auf. Der Faxempfang beginnt.</p> <p>Bei Telefonanrufen verhält sich Ihr Faxgerät wie ein gewöhnliches Telefon und beginnt sofort zu läuten.</p> <p>Weitere Telefone läuten gleichzeitig mit dem Faxgerät. Heben Sie am weiteren Telefon ab, und erkennen Sie, daß es sich um einen Faxanruf handelt (Pfeifton oder Stille) können Sie den Faxempfang einleiten, indem Sie am weiteren Telefon die Tasten (*) und 5 drücken.</p> <p>Vorteile: Sie haben die Möglichkeit, Faxe über Ihren Computer oder ein anderes Gerät zu empfangen (die eingebaute Faxweiche ist ausgeschaltet).</p>	<p>Bei Faxempfang verhält sich Ihr Faxgerät wie ein gewöhnliches Telefon. Heben Sie den Hörer ab und erkennen Sie, daß es sich um einen Faxanruf handelt (Pfeifton oder Stille) drücken Sie die START-Taste und warten Sie zwei Sekunden. Legen Sie danach den Hörer wieder auf. Der Faxempfang beginnt.</p> <p>Bei Telefonanrufen verhält sich Ihr Faxgerät wie ein gewöhnliches Telefon und beginnt sofort zu läuten.</p> <p>Weitere Telefone läuten sowohl bei Fax- als auch bei Telefonanrufen. Sie können den Faxempfang starten, indem Sie am weiteren Telefon nacheinander die Tasten (*) und 5 drücken. Dies funktioniert nur mit einem weiteren Telefon, das Tonwahlsignale sendet.</p> <p>Vorteile: Sie haben die Möglichkeit, Faxe über Ihren Computer oder ein anderes Gerät zu empfangen (die eingebaute Faxweiche ist ausgeschaltet).</p>
FAXEMPF. : EXPERTE	<p>Hier können Sie Ihre persönlichen Einstellungen vornehmen. Siehe Kapitel 8 Weitere Funktionen/Faxempfang: EXPERTE.</p>	



FAXEMPF.: NORMAL: Heben Sie an Ihrem Faxgerät oder an einem weiteren Telefon ab und erkennen Sie, daß es sich um ein Fax handelt, müssen Sie den Faxempfang manuell einleiten (siehe FAXEMPF.: MANUELL).

TAG-Modus konfigurieren/überprüfen

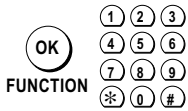

Wählen Sie Funktion 31.

31 TAG



Drücken Sie die OK-Taste.

FAXEMPF.: SCHNELL



Wählen Sie mit den PFEIL LINKS/PFEIL RECHTS-Tasten eine der oben beschriebenen Einstellungen.



Bestätigen Sie mit OK.

15-MAI-00 12:30

Bei Geräten mit eingebautem Anrufbeantworter erscheint zusätzlich:

AB: AN/LAUT

AB: AN/LAUT	Ihr Anrufbeantworter schaltet sich automatisch nach einer hohen Anzahl von Klingesignalen ein.
AB: INTELLIGENT	Ihr Anrufbeantworter schaltet sich bei einem Telefonanruf automatisch nach dem fünften Klingesignal ein. Nach der ersten neuen Nachricht, die ein Anrufer hinterläßt, wird der Anrufbeantworter Ihres Geräts automatisch auf zwei Klingelzeichen reduziert. Nachdem Sie Ihre neuen Nachrichten abgehört haben, schaltet sich der Anrufbeantworter beim nächsten Anruf wieder nach fünf Klingesignalen ein.  <i>Sie haben die Möglichkeit zu überprüfen, ob sich neue Nachrichten auf Ihrem Anrufbeantworter befinden (wenn sich Ihr Anrufbeantworter schon nach zwei Klingesignalen einschaltet, wissen Sie sofort, daß neue Nachrichten hinterlassen wurden). Dies ist vor allem von Vorteil, wenn Sie sich z.B. im Urlaub befinden.</i>
AB: AUS	Ihr Anrufbeantworter ist ausgeschaltet.



Mit den PFEIL LINKS/PFEIL RECHTS-Tasten können Sie einen oben beschriebenen Anrufbeantwortermodus wählen.

AB: INTELLIGENT



Bestätigen Sie Ihre Einstellung mit der OK-Taste.

15-MAI-00 12:30



Sie können ein Telefongespräch am weiteren Telefon entgegennehmen, selbst wenn sich der Anrufbeantworter schon eingeschaltet hat. Ist Ihr Faxgerät auf Konfiguration: seriell eingestellt, wird nach dem Abheben am weiteren Telefon der Anrufbeantworter automatisch ausgeschaltet. Bei Konfiguration: parallel können Sie den Ansagetext durch zweimaliges Drücken der Taste (*) abschalten.

NACHT-Modus – für Gerät OHNE eingebauten Anrufbeantworter



Im TIMER-Modus wechselt Ihr Gerät automatisch zwischen TAG- und NACHT-Modus um. Wenn Sie Ihr Gerät nur im NACHT-Modus betreiben möchten (TIMER-Modus ausgeschaltet), halten Sie die TAG/NACHT/TIMER-Taste für mindestens zwei Sekunden gedrückt, bis Sie einen Bestätigungston hören und der TIMER-Pfeil erlischt.

Im NACHT-Modus stehen Ihnen folgende Einstellungen zur Verfügung:

DISPLAY	SERIELL	PARALLEL
FAXEMPF.: LEISE	Faxe werden automatisch und lautlos empfangen. Bei Telefonanrufen läutet Ihr Faxgerät leise. Weitere Telefone läuten nur bei Telefonanrufen. Vorteile: Faxe werden empfangen, ohne daß Sie gestört werden.	Faxe werden automatisch und lautlos empfangen. Bei Telefonanrufen läutet Ihr Faxgerät leise. Weitere Telefone läuten mind. einmal. Vorteile: Sie hören maximal zwei Klingelzeichen, wenn Sie ein Fax empfangen.
FAXEMPF.: LÄUTET	Faxe werden automatisch nach ca. fünf leisen Klingesignalen empfangen. Bei Telefonanrufen läutet Ihr Faxgerät leise. Weitere Telefone läuten genauso oft wie das Faxgerät. Vorteile: Sie werden informiert, wenn Sie ein Fax empfangen.	Faxe werden automatisch nach ca. fünf leisen Klingesignalen empfangen. Bei Telefonanrufen läutet Ihr Faxgerät leise weiter. Weitere Telefone klingeln, bis der Faxempfang beginnt.
FAXEMPF.: EXPERTE	Hier können Sie Ihre persönlichen Einstellungen vornehmen. Siehe Kapitel 8 Weitere Funktionen /Faxmodus: EXPERTE.	

NACHT-Modus für Gerät ohne Anrufbeantworter konfigurieren/überprüfen

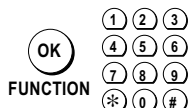

Wählen Sie Funktion 32.

32 NACHT



Drücken Sie die OK-Taste.

FAXEMPF.: LEISE



Wählen Sie mit den PFEIL LINKS/PFEIL RECHTS-Tasten einen oben beschriebenen Faxempfangsmodus.

FAXEMPF.: LÄUTET



Drücken Sie die OK-Taste, um die gewünschte Einstellung zu bestätigen.

15-MAI-00 12:30

NACHT-Modus – für Gerät MIT eingebautem Anrufbeantworter

Im NACHT-Modus können Sie das Läuteverhalten Ihres Anrufbeantworters einstellen. Der Faxempfang erfolgt immer still. Der Anrufbeantworter ist in dieser Funktion immer eingeschaltet.



Im TIMER-Modus wechselt Ihr Gerät automatisch zwischen TAG- und NACHT-Modus um. Wenn Sie Ihr Gerät nur im NACHT-Modus betreiben möchten (TIMER-Modus ausgeschaltet), halten Sie die TAG/NACHT/TIMER-Taste für mindestens zwei Sekunden gedrückt, bis Sie einen Bestätigungston hören und der TIMER-Pfeil erlischt.

Im NACHT-Modus stehen Ihnen folgende Einstellungen zur Verfügung:

DISPLAY	SERIELL	PARALLEL
<div style="border: 1px solid black; padding: 2px; display: inline-block;">AB: LÄUTEN 3</div> Sie können zwischen ein bis vier Klingelsignalen wählen, indem Sie mit ◀/▶ wählen.	Faxe werden automatisch und lautlos empfangen. Bei Telefonanrufen läutet Ihr Faxgerät je nach Einstellung ein bis vier Mal, danach schaltet sich der Anrufbeantworter ein. Weitere Telefone verhalten sich wie das Faxgerät. Vorteile: Sie haben auch in der Nacht die Möglichkeit, Telefongespräche entgegenzunehmen.	Faxe werden automatisch und lautlos empfangen. Bei Telefonanrufen läutet Ihr Faxgerät je nach Einstellung ein bis vier Mal, danach schaltet sich der Anrufbeantworter ein. Weitere Telefone läuten mind. einmal. Vorteile: Weitere Telefone läuten mind. einmal. Faxe werden lautlos empfangen.
<div style="border: 1px solid black; padding: 2px; display: inline-block;">AB: STILL</div>	Faxe werden automatisch und lautlos empfangen. Bei Telefonanrufen schaltet sich der Anrufbeantworter sofort ein. Der Lautsprecher ist in dieser Funktion abgeschaltet. Weitere Telefone läuten nicht. Vorteile: Sie werden auch bei einem Telefonanruf nicht gestört. Der eingebaute Anrufbeantworter zeichnet alle Nachrichten lautlos auf. Bitte beachten Sie, daß Sie bei Notfällen in diesem Modus nicht über das Telefon erreichbar sind (außer Sie haben Funktion 53 VIP CODE aktiviert) !	Faxe werden automatisch und lautlos empfangen. Bei Telefonanrufen schaltet sich der Anrufbeantworter sofort ein. Nachrichten werden lautlos aufgezeichnet. Ihr Gerät klingelt nicht. Weitere Telefone läuten mind. einmal. Vorteile: Sie hören maximal zwei Klingelsignale. Faxe werden automatisch empfangen und Telefongespräche werden sofort vom Anrufbeantworter lautlos entgegen genommen. Bitte beachten Sie, daß Sie bei Notfällen in diesem Modus nicht über das Telefon erreichbar sind (außer Sie haben Funktion 53 VIP CODE aktiviert)!
<div style="border: 1px solid black; padding: 2px; display: inline-block;">AB: EXPERTE</div>	Hier können Sie Ihre persönlichen Einstellungen vornehmen. Siehe Kapitel 8 Weitere Funktionen /Faxmodus: EXPERTE.	

NACHT-Modus für Gerät mit eingebautem Anrufbeantworter konfigurieren/überprüfen

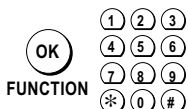

Wählen Sie Funktion 32.

32 NACHT



Drücken Sie die OK-Taste.

AB: LÄUTEN 3



Wählen Sie mit den PFEIL LINKS/PFEIL RECHTS-Tasten eine der oben beschriebenen Einstellungen.

AB: STILL



Drücken Sie die OK-Taste, um die gewünschte Einstellung zu bestätigen.

15-MAI-00 12:30



5 Das Telefon

Ihr Faxgerät unterstützt die neuen Leistungsmerkmale der Telekom (Anklopfen, Makeln, etc.). Die R-Taste ist mit der notwendigen "Hook-Flash" - Funktion versehen. Weitere Informationen erhalten Sie bitte an Ihrer Postdienststelle (Deutschland: 01171, Österreich: 114).

Telefonieren

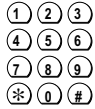

Wählen Sie die gewünschte Nummer. Haben Sie eine falsche Ziffer eingegeben, können Sie diese mit der PFEIL LINKS-Taste (←) entfernen. Nehmen Sie den Hörer ab. Ihr Faxgerät wählt. Während des Gesprächs erscheint nach ca. 10 Sekunden die Gesprächsdauer auf dem Display.



Hören Sie auch nach dem Wahlvorgang noch das Freizeichen und kein Rufzeichen, dann wählen Sie bitte in der Funktion 15 den jeweils anderen Wählmodus.

Wahlwiederholung

Sie können mit der Taste WAHLWIEDERHOLUNG die fünf zuletzt gewählten Nummern erneut wählen.



Drücken Sie die Taste WAHLWIEDERHOLUNG sooft, bis die gewünschte Nummer auf dem Display erscheint. Nehmen Sie den Hörer ab. Die zuletzt gezeigte Nummer wird automatisch angewählt.

Anruferidentifizierung

(nur in Deutschland)

Ihr Faxgerät kann die Identität (Telefonnummer) des Anrufers auf dem Display anzeigen, noch bevor Sie den Hörer abgehoben haben. Erkundigen Sie sich bitte bei Ihrer Telefongesellschaft ob Ihr Telefonanschluß über diese Funktion verfügt.



Beachten Sie bitte, daß die "Anruferidentifizierung" nicht von allen Telefongesellschaften unterstützt wird.

Sollten Sie zusätzlich zu Ihrem Faxgerät ein weiteres Telefon angeschlossen haben, das auch mit der "Anruferidentifizierung" ausgestattet ist, so wird die Identität des Anrufers nicht an Ihrem weiteren Telefon, sondern an Ihrem Faxgerät angezeigt.

Anruferliste durchsehen



Um die Anruferliste zu öffnen, halten Sie die Taste WAHLWIEDERHOLUNG mindestens zwei Sekunden gedrückt. Sie hören einen Bestätigungston. Auf dem Display erscheint entweder

die Anzahl der erhaltenen Anrufe, die nicht entgegengenommen wurden, z.B.:

2 NEUE ANRUF

oder, wenn alle Anrufe beantwortet worden sind, wird ein bereits existierender Eintrag aus Ihrer Anruferliste angezeigt.

1: 12345



Wenn Sie beim Telefonieren zuerst den Telefonhörer abheben und erst danach die gewünschte Telefonnummer wählen, können Sie falsche Eingaben nicht mehr mit der PFEIL LINKS-Taste korrigieren.

Es wurden zum Beispiel zwei Anrufe nicht entgegengenommen:

2 NEUE ANRUF

Neue Einträge werden mit einem "*" markiert. Sobald Sie diese durchgesehen haben, verschwindet das "*" Zeichen.
Das Display zeigt folgendes an: Nummer und/oder Datum und Zeit des erhaltenen Anrufes.

*1: 12345

Wenn Sie bei einem Anruf keine Anruferidentifizierung erhalten (weil der Anrufer z.B. eine Geheimnummer besitzt), erscheint auf dem Display:

UNBEK. NUMMER

UNBEK. ANRUFER



Mit der PFEIL LINKS/PFEIL RECHTS-Taste können Sie die Anruferliste durchsuchen.

*2: 54321



Drücken Sie die STOP-Taste, um in den Bereitschaftsmodus zurückzukehren.

15-MAI-00 12:30

Eine Nummer aus der Anruferliste wählen

Die Telefonnummern der letzten 10 erhaltenen Anrufe werden in der Anruferliste gespeichert.



Halten Sie die Taste WAHLWIEDERHOLUNG für mindestens zwei Sekunden gedrückt. Sie hören einen Bestätigungston. Der Eintrag des letzten erhaltenen Anrufs wird auf dem Display angezeigt.

1: 12345



Drücken Sie die PFEIL LINKS/PFEIL RECHTS-Taste sofort, bis der gewünschte Eintrag auf dem Display erscheint.

4: 67890



Heben Sie den Hörer ab. Ihr Faxgerät wählt automatisch den angezeigten Eintrag.

WAHL ...

Einträge aus der Wiederwahl- und Anruferliste löschen

Während Sie einen Eintrag in der Anruferliste durchsehen, können Sie diesen löschen.



Halten Sie die PFEIL LINKS-Taste mindestens zwei Sekunden gedrückt.

LÖSCHEN: JA



Mit der PFEIL LINKS/PFEIL RECHTS-Taste können Sie wählen, ob Sie den einen oder alle Einträge löschen möchten.

LÖSCHEN: NEIN



Bestätigen Sie mit OK. Das Display zeigt für zwei Sekunden:

GELÖSCHT



Wenn Sie mehr als zehn Anrufe erhalten, wird der älteste Eintrag automatisch aus der Anruferliste gelöscht.
Wird von einer Nummer mehrmals angerufen, dann wird nur der letzte Anruf in der Liste gespeichert.

Kurzwahl

Für häufig gewählte Nummern stehen Ihnen Kurzwahl-tasten zur Verfügung.

Speichern einer Kurzwahlnummer mit Namen



Halten Sie die KURZWahl-Taste mindestens zwei Sekunden gedrückt. Sie hören einen Bestätigungston.

WÄHLE 0-9

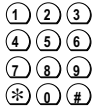

Drücken Sie eine noch nicht belegte Nummer von 0 bis 9.

NAME EINGEBEN

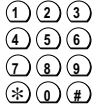

Geben Sie einen Namen ein. Haben Sie einen falschen Buchstaben eingegeben, können Sie diesen mit PFEIL LINKS (←) löschen.

1: BERGER



Drücken Sie die OK-Taste (auch wenn Sie keinen Namen eingeben möchten).

NUMMER EINGEBEN

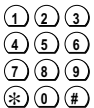

Geben Sie eine Nummer ein. Mit der Taste WAHLWIEDERHOLUNG können Sie eine Wahlpause eingeben. Bestätigen Sie mit der OK-Taste.

12345_

GESPEICHERT

Benutzen der Kurzwahl-tasten

Sie können die Kurzwahl beim Telefonieren und Faxen einsetzen.



Drücken Sie die KURZWahl-Taste. Auf dem Display erscheint:

WÄHLE 0-9

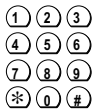

Wählen Sie eine Taste von 0 bis 9. Der betreffende Name bzw. die Rufnummer erscheint auf dem Display. Haben Sie keinen Namen eingegeben, erscheint die Rufnummer auf dem Display.

1: 12345



Heben Sie den Hörer ab oder drücken Sie je nach Gerätetyp die DIAL- bzw. LAUTSPRECHER-Taste. Das Faxgerät beginnt zu wählen, und die Rufnummer wird angezeigt. (Wenn notwendig, können Sie jetzt z.B. eine Durchwahlnummer hinzufügen). Wenn Sie ein Fax senden möchten, drücken Sie die START-Taste.

WAHL ...







1: 12345

Telefonbuch









Sie können über einen Namen die zugehörige Nummer aufrufen und automatisch wählen lassen. Davor müssen Sie nur die Nummer mit dem zugehörigen Namen abspeichern.

Der Namenspeicher Ihres Faxgeräts hat Platz für etwa 50 Nummern mit zugehörigen Namen. Die genaue Zahl ist von der Länge der Einträge abhängig.

Speichern von Nummern mit Namen über Taste TELEFONBUCH

 	Halten Sie die TELEFONBUCH-Taste mindestens zwei Sekunden gedrückt. Sie hören einen Bestätigungston.	<div style="border: 1px solid black; padding: 2px; display: inline-block;">NAME EINGEBEN</div>
	Geben Sie einen Namen ein. Haben Sie einen falschen Buchstaben eingegeben, können Sie diesen mit PFEIL LINKS (◀) löschen.	<div style="border: 1px solid black; padding: 2px; display: inline-block;">BERGER</div>
 FUNCTION	Drücken Sie die OK-Taste.	<div style="border: 1px solid black; padding: 2px; display: inline-block;">NUMMER EINGEBEN</div>
	Geben Sie die Rufnummer über das Tastenfeld ein. Mit der Taste WAHLWIEDERHOLUNG können Sie eine Wahlpause eingeben.	<div style="border: 1px solid black; padding: 2px; display: inline-block;">12345_</div>
 FUNCTION	Drücken Sie die OK-Taste. Sie sehen für kurze Zeit die Bestätigung auf dem Display.	<div style="border: 1px solid black; padding: 2px; display: inline-block;">GESPEICHERT</div>

Benutzen des Telefonbuches

 	Drücken Sie die Taste TELEFONBUCH. Auf dem Display erscheint der erste Eintrag Ihres Namenregisters.	<div style="border: 1px solid black; padding: 2px; display: inline-block;">BERGER</div>
 / 	Sie können jetzt mit den PFEIL LINKS- und PFEIL RECHTS-Tasten	
 	... oder mit der TELEFONBUCH-Taste	<div style="border: 1px solid black; padding: 2px; display: inline-block;">CHOMSKY</div>
	... oder über die Buchstaben des Tastenfeldes in der Namensliste suchen.	
 / 	Sobald das Display den gewünschten Namen anzeigt, können Sie den Hörer abheben oder je nach Gerätetype die DIAL- bzw. LAUTSPRECHER-Taste drücken. Nun beginnt das Faxgerät zu wählen und die Rufnummer wird angezeigt. (Wenn notwendig, können Sie jetzt z.B. eine Durchwahlnummer hinzufügen). Wenn Sie ein Fax senden möchten, drücken Sie die START-Taste.	<div style="border: 1px solid black; padding: 2px; display: inline-block;">WAHL ...</div> <div style="border: 1px solid black; padding: 2px; display: inline-block;">12345_</div>



TELEFONBUCH/KURZWahl: Zur Eingabe von Namen können Sie max. 14 Stellen, für Nummern 40 Stellen verwenden. Wenn der Speicher voll ist, kann kein neuer Eintrag gespeichert werden. Es ertönt ein Warnsignal und das Display zeigt **SPEICHER VOLL**. Sie müssen erst einen Eintrag löschen, bevor Sie einen neuen Eintrag speichern können.

Wollen Sie während eines Telefongesprächs eine Nummer speichern, halten Sie die TELEFONBUCH-Taste mindestens zwei Sekunden gedrückt und fahren Sie wie beschrieben fort.

Korrigieren und Löschen gespeicherter Kurzwahl-/Telefonbucheinträge

Haben Sie bei einem Eintrag im Kurzwahl- oder Telefonbuchverzeichnis einen falschen Buchstaben oder eine falsche Ziffer eingegeben, können sie den Fehler korrigieren. Benötigen Sie eine bestimmte Nummer nicht mehr, so können Sie diese Nummer aus dem Speicher löschen.

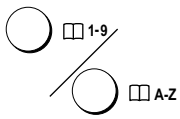

Drücken Sie die KURZWahl-Taste oder die Taste TELEFONBUCH.

Auf dem Display erscheint entweder

WÄHLE 0-9

oder der erste Nameneintrag.

BERGER

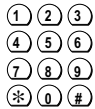

Sie können jetzt mit dem Tastenfeld in der Liste suchen.

CHOMSKY

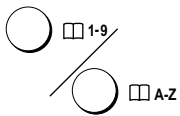

Halten Sie danach die KURZWahl- oder TELEFONBUCH-Taste für mindestens zwei Sekunden gedrückt.

CHOMSKY_



Halten Sie die PFEIL LINKS-Taste solange gedrückt, bis der Eintrag gelöscht ist und Sie einen Bestätigungston hören.

-

Sie haben jetzt zwei Möglichkeiten:

Korrigieren eines Eintrages

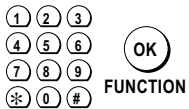

Geben Sie den korrekten Namen bzw. Nummer ein und bestätigen Sie jede Eingabe mit OK.

Löschen eines Eintrages



Drücken Sie die OK-Taste. Drücken Sie STOP, wenn Sie den Eintrag nicht löschen möchten.

LÖSCHEN: NEIN



Mit der PFEIL LINKS/PFEIL RECHTS-Taste können Sie nochmals wählen, ob Sie den Eintrag tatsächlich löschen möchten.

LÖSCHEN: JA



Bestätigen Sie mit der OK-Taste. Auf dem Display erscheint zwei Sekunden lang:

GELÖSCHT

Wahl bei aufgelegtem Hörer

Die DIAL- bzw. LAUTSPRECHER-Taste hat eine ähnliche Wirkung wie das Abheben des Telefonhörers. Sie können die Nummer eingeben und hören den Verbindungsaufbau über den eingebauten Lautsprecher.



*) Drücken Sie je nach Gerätetype die DIAL- bzw. LAUTSPRECHER-Taste.

NUMMER WÄHLEN



Wählen Sie die gewünschte Nummer. Ihr Faxgerät beginnt zu wählen, und Sie hören den Verbindungsaufbau.

12345_



Sobald Sie den anderen Teilnehmer hören, heben Sie den Hörer ab und beginnen zu sprechen. Der Lautsprecher schaltet sich automatisch ab.

12345_

*) Bei Gerätetype ohne eingebauten Anrufbeantworter: DIAL-Taste
Bei Gerätetype mit eingebautem Anrufbeantworter: LAUTSPRECHER-Taste

Freisprechen (nur für Geräte mit eingebautem Anrufbeantworter)

Sie können Personen, die sich im selben Raum befinden, an Ihrem Telefongespräch teilhaben lassen. Achten Sie bitte darauf, daß Ihr Gerät auf einer glatten Oberfläche steht (keine Teppichunterlage), da sonst das Mikrofon abgedeckt werden könnte.



Sie können jederzeit während eines Gesprächs die LAUTSPRECHER-Taste drücken. Über den eingebauten Lautsprecher kann das Telefongespräch mitverfolgt werden. Gleichzeitig schaltet sich das eingebaute Mikrofon ein.



Legen Sie den Hörer auf. Sprechen Sie frei.



Wenn Sie das Gespräch wieder am Hörer fortsetzen möchten, heben die diesen ab. Lautsprecher und Mikrofon schalten sich automatisch ab.

Stummschalten des Mikrofons

Sie können während eines Telefongesprächs Ihr Mikrofon stummschalten. So haben Sie z.B. die Möglichkeit mit Personen im Raum zu sprechen, ohne daß der andere Telefonteilnehmer Sie hört.



Drücken Sie die STUMMSCHALTEN/WEITERLEITEN-Taste. Ihr Mikrofon wird stummgeschaltet. Ihr Gesprächspartner kann Sie nicht hören. Drücken Sie nochmals die STUMMSCHALTEN/WEITERLEITEN-Taste, wenn Sie das Gespräch fortsetzen möchten.

Gespräche weiterleiten

Sie können ein bestehendes Telefongespräch von Ihrem Faxgerät an ein weiteres Telefon – und umgekehrt – weiterverbinden. Weiterleiten ist **nur mit seriell angeschlossenen Telefonen** möglich (siehe Kapitel 4 Die Faxweiche/ Die Faxweiche in Verwendung mit weiteren Geräten).

Vom Faxgerät zum weiteren Telefon



Drücken Sie während des Gesprächs die STUMMSCHALTEN/WEITERLEITEN-Taste. Legen Sie den Hörer Ihres Faxgeräts innerhalb von drei Sekunden auf.

STUMM

oder



drücken Sie während des Gesprächs die *****- und die **0**-Taste. Legen Sie den Hörer innerhalb von drei Sekunden auf.

WEITERLEITEN



Ihr weiteres Telefon läutet ca. 30 Sekunden lang. **Heben Sie rechtzeitig am weiteren Telefon ab, können Sie das Gespräch entgegennehmen**, sonst übernimmt Ihr Faxgerät das Gespräch und läutet ca. 20 Sekunden lang. Übernehmen Sie das Gespräch hier rechtzeitig, können Sie den Vorgang wiederholen. Heben Sie nicht rechtzeitig ab, wird die Verbindung abgebrochen

Vom weiteren Telefon zum Faxgerät



Drücken Sie während des Gesprächs die *****- und die **0**-Taste. Ist die Verbindung erfolgreich, hören Sie einen Ton. Legen Sie den Hörer Ihres weiteren Telefons innerhalb von drei Sekunden auf.



Ihr Faxgerät läutet ca. 30 Sekunden lang. **Heben Sie rechtzeitig an Ihrem Faxgerät ab, können Sie das Gespräch entgegennehmen**, sonst übernimmt Ihr weiteres Telefon das Gespräch und läutet ca. 20 Sekunden lang. Übernehmen Sie das Gespräch hier rechtzeitig, können Sie den Vorgang wiederholen. Heben Sie nicht rechtzeitig ab, wird die Verbindung abgebrochen.



Das Weiterverbinden vom weiteren Telefon zum Faxgerät ist nur möglich, wenn Ihr weiteres Telefon auf Tonwahl eingestellt ist.



6 Das Fax

Dieses Kapitel erklärt alle Faxfunktionen, die zu Ihrer Nutzung zur Verfügung stehen.

Faxe versenden

Richtige Vorlagen

Einwandfreie Vorlagen sind Voraussetzung für einen störungsfreien Betrieb, halten Sie sich daher immer an die folgenden Richtlinien:

Minimale Abmessungen:

Breite: 148 mm
Länge: 105 mm
Dicke: 0,05 mm
(60 g Papier)

Maximale Abmessungen:

Breite: 217 mm
Länge: 600 mm
Dicke: 0,15 mm
(120 g Papier)

Schreiben Sie klar und leserlich. Wählen Sie Schreibgeräte mit dunkler Schriftfarbe (schwarz/dunkelblau, nicht gelb/orange/hellgrün). Bevorzugen Sie Dokumente, die mit Maschine geschrieben wurden.



Die anschließenden Punkte sind die häufigsten Ursachen für Störungen beim Faxbetrieb. Senden oder kopieren Sie keine Seiten...



aus Zeitungen (Druckerschwärze).



mit Büroklammern oder Heftklammern! Entfernen Sie die Klammern vor dem Senden.



die zerknittert oder eingerissen sind.



die naß oder mit Korrekturflüssigkeit bedeckt sind; die verschmutzt sind oder eine beschichtete glatte Oberfläche haben.



die mit Klebestreifen oder mit Kleber zusammengefügt wurden, die zu dünn oder zu dick sind, oder Seiten mit Haftetiketten (z.B. "Post-it®").



die mit weichem Bleistift, Farbe, Kreide oder Zeichenkohle beschriftet sind.

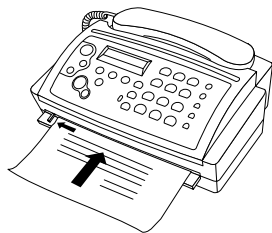

Nehmen Sie die erste Seite des Dokuments und halten Sie diese **mit der Schriftseite nach oben**, wie in der Zeichnung beschrieben. Schieben Sie die Vorlage entlang der Anlegerippe auf der linken Seite des Einzugsschachts in das Faxgerät, bis Sie einen Widerstand fühlen. Warten Sie einen Augenblick, das Dokument wird nun vom Transportmechanismus erfaßt und etwas eingezogen. Schieben Sie es nun nicht weiter hinein, da sonst beim Senden oder Kopieren der oberste Teil des Dokuments fehlt.



Dokumente, die kürzer oder schmaler als angegeben sind, können im Gerät steckenbleiben.

Senden

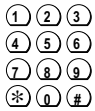

Wählen Sie die gewünschte Nummer.

12345_



Halten Sie die erste Seite des Dokuments mit der **Schriftseite nach oben**. Führen Sie die Vorlage in den Dokumenteneinzug.



Sie können vor dem Verbindungsaufbau eine bessere Bildqualität durch Drücken der FINE/PHOTO-Taste wählen. Der Pfeil zeigt die gewählte Auflösung an.

12345_



Drücken Sie die START-Taste.

WAHL ...

Ihr Gerät versucht, eine Verbindung herzustellen.

VERBINDEN ...

Nun wird die Übertragung gestartet. In Ihrem Display erscheint nun die Kennung Ihres Faxpartners. An dieser Stelle können Sie nochmals prüfen, ob Sie den richtigen Adressaten erreicht haben. Falls erforderlich, können Sie die Übertragung beenden, indem Sie die STOP-Taste drücken.

+43 1 12345

Hat das angerufene Faxgerät keine Senderkennung gespeichert, erscheint auf dem Display:

SENDEN ...

Nach einigen Sekunden erscheint auf dem Display abwechselnd:

NÄCHSTE SEITE

START DRÜCKEN



Wenn Sie eine weitere Seite senden wollen, drücken Sie jetzt die START-Taste noch während die erste Seite durchläuft. Sobald die erste Seite durchgelaufen ist, haben Sie fünf Sekunden Zeit, die nächste Seite einzulegen. Vor jeder weiteren Seite, die Sie senden wollen, drücken Sie die START-Taste noch während die aktuelle Seite durch das Faxgerät läuft. Nach der letzten Seite erscheint auf dem Display die Anzahl der gesendeten Seiten.

02 S. GESENDET

Verbessern der Bildqualität

Ihr Faxgerät arbeitet normalerweise mit Standard-Auflösung. Wenn Sie genaue Zeichnungen bzw. Dokumente oder einen sehr klein gedruckten Text übermitteln wollen, verwenden Sie die FINE-Auflösung. Wollen Sie ein Foto senden, so wählen Sie die Einstellung PHOTO. Das Original wird als Schwarzweißabbildung in Graustufen wiedergegeben.



Wenn sie die Bildqualität verbessern möchten, drücken Sie die Taste FINE/PHOTO sooft, bis der gewünschte Pfeil auf dem Display aufleuchtet.

15-MAI-99 12:30
FINE PHOTO DMM

Nach der Übertragung oder, falls sich kein Dokument im Einzug befindet, nach 40 Sekunden kehrt Ihr Faxgerät automatisch zur Standardauflösung zurück.



Falls der Anschluß Ihres Faxpartners belegt ist oder keine Verbindung zustande kommt, erfolgt nach einiger Zeit automatisch eine Wiederwahl.

Das Faxgerät druckt nach der Übertragung einen Sendebericht aus und kehrt danach in den Ruhezustand zurück. Ist ein Übertragungsfehler aufgetreten, wird ein Fehlerbericht ausgedruckt. Beim Ausdrucken eines Fehlerberichts blinkt die CHECK DISPLAY-Lampe. Drücken Sie STOP.

Legen Sie das nächste Dokument erst dann ein, wenn der Bericht fertig ausgedruckt ist. Es wird sonst während des Ausdruckens mit eingezogen.

Sendebericht – Fehlerbericht

Nach jedem gesendeten Dokument drückt Ihr Faxgerät einen Sendebereich. Sie erhalten damit eine Bestätigung, daß Ihr Dokument empfangen wurde. Wenn Sie diesen Sendebereich nicht wünschen, können Sie das Ausdrucken abschalten. Ist ein Übertragungsfehler aufgetreten, werden Sie im Fehlerbericht darüber informiert. Ein Fehlerbericht wird auch dann gedruckt, wenn Sie den Sendebereich ausgeschaltet haben.

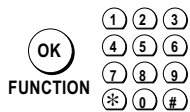

Wählen Sie Funktion 43.

43 SENDEBERICHT



FUNCTION

Drücken Sie die OK-Taste.

SENDEBER.: EIN



FUNCTION

Wählen Sie mit der PFEIL LINKS- oder PFEIL RECHTS-Taste, dann drücken Sie die OK-Taste.

15-MAI-00 12:30

Faxjournal

Das Faxjournal ist eine Liste der letzten 10 empfangenen und versendeten Faxdokumente. Sie können wählen ob das Faxjournal sofort oder automatisch nach 10 erfolgten Sendungen ausgedruckt wird.

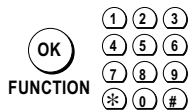

Wählen Sie die Funktion 41.

41 FAXJOURNAL



FUNCTION

Drücken Sie die OK-Taste.

JOURNAL: NEIN



Wählen Sie mit der PFEIL RECHTS- oder PFEIL LINKS-Taste.

JOURNAL: JA



FUNCTION

Drücken Sie die OK-Taste.

DRUCK: JETZT



FUNCTION

Wählen Sie mit PFEIL RECHTS oder PFEIL LINKS. Schließen Sie mit OK ab.

DRUCK: NACH 10

15-MAI-00 12:30

Empfangen von Faxen in den Speicher – Faxempfang ohne Papier

(nur für Geräte mit eingebautem Anrufbeantworter)

Haben Sie keine Papierrolle eingelegt oder ist nicht mehr ausreichend Papier vorhanden, so wird ein hereinkommendes Faxdokument in den Speicher eingelesen. Befinden sich Dokumente im Speicher, erscheint auf dem Display der Pfeil DMM.

Das Display zeigt die Nummer des sendenden Faxgeräts oder, wenn dieses keine Kennung gespeichert hat, erscheint:

+43 1 12345

EMPFANGEN ...

Wird eine Papierrolle eingelegt, so druckt das Faxgerät alle gespeicherten Dokumente automatisch aus.

DRUCKEN ...

Wenn eine Seite vollständig gedruckt wurde, wird sie gelöscht. Wird der Druckprozeß unterbrochen, so bleiben alle Seiten, die nicht vollständig ausgedruckt wurden, im Speicher.



Die Übertragung von Dokumenten dauert in der FINE- oder PHOTO-Auflösung länger. In der PHOTO-Auflösung werden Texte heller und daher schwerer lesbar.

Wenn der Speicher voll ist, blinkt die CHECK DISPLAY-Lampe und auf dem Display erscheint SPEICHER VOLL. Ihr Faxgerät kann keine weiteren Seiten in den Speicher aufnehmen.

Abrufen von Faxmitteilungen

Unter Abrufempfang versteht man den Abruf von Faxmitteilungen, die im angewählten Fax bereitliegen. Die Funktion 22 – Abrufempfang ist durch ihren einfachen Ablauf vor allem dann sehr hilfreich, wenn das abzurufende Dokument mit einem Code vor unberechtigtem Zugriff geschützt wurde.

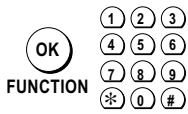

Wählen Sie die Funktion 22.

22 ABRUFEMPfang



Drücken Sie die OK-Taste. Sie werden nach einem Code gefragt, der Sie berechtigt, das bereitliegende Dokument abzurufen.

CODE: _

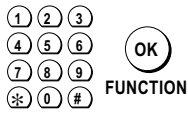

Falls das Gerät Ihres Faxpartners über diese Funktion verfügt und das Dokument auch tatsächlich mit einem Code vor unberechtigtem Zugriff geschützt wurde, geben Sie den Code ein und bestätigen Sie mit OK. In Deutschland darf "+" im Code nicht enthalten sein. Falls Sie keinen Code benötigen, drücken Sie nur die OK-Taste.

CODE: 1234



Drücken Sie die OK-Taste.

NUMMER EINGEBEN

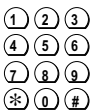

Geben Sie die Rufnummer ein.

12345_

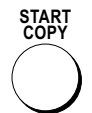

Drücken Sie die START-Taste.

WAHL ...

VERBINDEN ...

Schnelles Abrufen

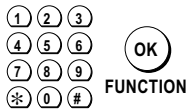

Mit Hilfe dieser Funktion können Sie Informationen einfach und schnell abrufen, indem Sie eine Nummer **bei aufgelegtem Hörer** wählen und danach die OK-Taste drücken.

Faxabruf mit Unteradressen

Wenn Sie Faxdokumente an Faxdatenbanken verschicken oder von diesen abrufen wollen, so können Sie bei manchen Datenbanken die Unteradresse direkt an die Telefonnummer anhängen. Sie sparen so Telefongebühren. Geben Sie zuerst die Telefonnummer der Datenbank ein und beenden Sie diese mit der R-Taste. Schließen Sie dann die gewünschte Unteradresse an. Wenn Sie sich unklar sind, ob Ihr Faxabrufdienst Unteradressen unterstützt, wenden Sie sich bitte an Ihren Abrufdienstbetreiber.



Die Abrufcodierung arbeitet nach dem internationalen Standard der ITU. Es gibt allerdings Hersteller, die andere Verfahren benutzen und die daher nicht kompatibel sind.

Falls bei einer Faxnummer der Abrufempfang nicht funktioniert, versuchen Sie es manuell. Heben Sie den Hörer ab, wählen Sie die entsprechende Faxnummer und drücken Sie dann START.



7 Der Anrufbeantworter

(nur für Geräte mit eingebautem Anrufbeantworter)

Ihr Faxgerät ist mit einem digitalen Anrufbeantworter ausgestattet. Alle Aufnahmen werden in einem elektronischen Speicher abgelegt, der über ungefähr 10 Minuten Aufnahmekapazität verfügt. Ein Tonband oder eine Kassette sind nicht vorhanden.

Ein- und Ausschalten des Anrufbeantworters

Ihr Anrufbeantworter ist von Werk aus mit einem Ansagetext ausgestattet und bereits sowohl in Funktion 31 als auch in Funktion 32 aktiviert. Sie können den Anrufbeantworter in Funktion 31 abschalten. In Funktion 32 ist der eingebaute Anrufbeantworter immer aktiviert.

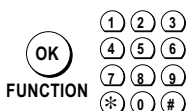

Wählen Sie z.B. Funktion 31. Bestätigen Sie mit OK.

31 TAG

32 NACHT

FAXEMPF. : SCHNELL



Auf dem Display erscheint der derzeitige Faxempfangsmodus. Bestätigen Sie mit OK.

AB: AN/LAUT



Wählen Sie mit der PFEIL LINKS- und PFEIL RECHTS-Taste den gewünschten Anrufbeantwortermodus. Eine genaue Beschreibung der verschiedenen Modi finden Sie in Kapitel 4 **Faxweiche/TAG-** bzw. **NACHT-**Modus mit eingebautem Anrufbeantworter.

AB: AUS



Bestätigen Sie mit OK.

15-MAI-00 12:30

Nach einer bestimmten Anzahl von Klingelzeichen schaltet sich die Anrufbeantworterfunktion automatisch ein. Der Anrufer hört dann den Ansagetext und anschließend einen kurzen hohen Pfeifton. Ab diesem Pfeifton nimmt der Anrufbeantworter auf. Der Anrufer kann seine Nachricht hinterlassen. Am Ende der Sprechdauer hört der Anrufer die Schlußansage. Das Gerät schaltet danach ab. Die Sprechdauer können Sie mit Funktion 51 einstellen.

Aufnahme und Abspielen der Ansagetexte

Ihr Anrufbeantworter ist von Werk aus mit einem Ansagetext ausgestattet. Sie können natürlich auch Ihren eigenen Text aufsprechen. Diesen Text hört ein Anrufer, sobald sich Ihr Gerät eingeschaltet hat. Er kann darin aufgefordert werden, eine Nachricht zu hinterlassen. Ein Beispiel für einen Ansagetext ist:

“Guten Tag, hier ist der Anrufbeantworter der Firma Berger. Unser Büro ist derzeit nicht besetzt. Bitte hinterlassen Sie Namen und Telefonnummer, wir rufen Sie sofort zurück. Sprechen Sie nach dem Signalton. Wenn Sie ein Fax schicken wollen, drücken Sie START.”

Nachdem die eingestellte Aufnahmezeit vorüber ist, hört der Anrufer die Schlußansage, z.B.:

“Wir danken für Ihren Anruf, auf Wiederhören.” Das Gerät schaltet anschließend ab. Lesen Sie die im nachfolgenden beschriebene Prozedur erst ganz durch, nehmen Sie danach Ihre Ansagetexte auf. Schreiben Sie Ihre Texte vor dem Aufnehmen auf.



Halten Sie die RECORD-Taste mindestens zwei Sekunden gedrückt.

AUFN. ANSAGE 1 ?



Drücken Sie erneut die RECORD-Taste.

Warten Sie, bis der Bestätigungston ertönt. Beginnen Sie nun mit dem Aufsprechen Ihrer Nachricht. Halten Sie etwa 20 cm Abstand zum Gerät ein. Sprechen Sie langsam und deutlich, vermeiden Sie längere Sprechpausen. Ein wachsender schwarzer Balken auf dem Display zeigt an, wie voll der verfügbare Speicher für den Ansagetext ist. Hat der Balken die volle Displaybreite erreicht, schaltet das Gerät automatisch ab. Der nächste Schritt entfällt.



Drücken Sie die RECORD- oder die STOP-Taste, sobald Sie zu Ende gesprochen haben. Wollen Sie nur den ersten Ansagetext aufnehmen, drücken Sie nach der Aufnahme die (#) -Taste (SPRUNG VOR).



Drücken Sie jetzt die RECORD-Taste. Warten Sie, bis der Bestätigungston ertönt. Beginnen Sie die Schlußansage aufzusprechen. Ein schwarzer Balken zeigt auch hier den Füllstand des Speichers an.

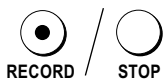

Beenden Sie die Aufnahme wieder durch Drücken der RECORD- oder STOP-Taste. Dieser Schritt entfällt, wenn das Gerät selbstständig abgeschaltet hat.

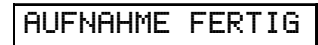

Nach kurzer Zeit werden die beiden Ansagetexte automatisch abgespielt. Mit der PFEIL LINKS- und PFEIL RECHTS-Taste können Sie die Lautstärke einstellen (siehe Kapitel 3 Grundeinstellungen/ Lautstärke des Lautsprechers). Auf dem Display erscheint die Dauer der jeweiligen Ansagen, z.B.:

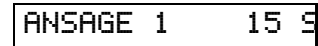
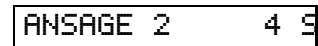

Wollen Sie bereits aufgenommene Ansagetexte abhören, drücken Sie nur einmal die RECORD-Taste. Wollen Sie die Ansagetexte neu aufnehmen, beginnen Sie die gesamte Prozedur erneut.

Wenn Sie nur die Schlußansage neu aufnehmen möchten, drücken Sie einmal die RECORD-Taste mindestens zwei Sekunden und dann die (#) -Taste (SPRUNG VOR). Vor dem Aufsprechen der Schlußansage drücken Sie die Taste RECORD. Beenden Sie die Aufnahme mit der STOP-Taste.

Aufnahmedauer der Nachrichten

Sie können die einem Anrufer zur Verfügung stehende Sprechzeit einstellen. Diese Funktion hilft, Speicherplatz zu sparen.

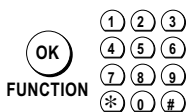

Wählen Sie die Funktion 51.



Drücken Sie die OK-Taste.

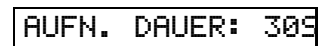

Mit der PFEIL LINKS- und PFEIL RECHTS-Taste können Sie zwischen 30, 60, 120 Sekunden oder dem AUTO-Modus (unbegrenzte Sprechzeit) wählen. Drücken Sie anschließend die OK-Taste. Bitte beachten Sie, daß der AUTO-Modus nicht in allen Ländern verfügbar ist.

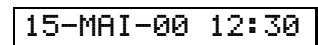

Ist der von Ihnen aufgesprochene Ansagetext zu lange, kann Ihr Faxgerät möglicherweise das Faxsignal Ihres Faxpartners nicht rechtzeitig erkennen. Daher sollte Ihr Ansagetext nicht länger als 20 Sekunden sein.

Achten Sie darauf, daß Ihr Faxgerät auf einer glatten Oberfläche steht (keine Teppichunterlage), da sonst das Mikrophon abgedeckt werden könnte.

Abspielen von Nachrichten



Nach der ersten aufgenommenen Nachricht beginnt die PLAY/PAUSE-Taste zu blinken. Das Display zeigt Ihnen, wieviele Nachrichten aufgezeichnet wurden.

NACHRICHTEN: 4



Drücken Sie die PLAY/PAUSE-Taste. Die erste neue Nachricht wird abgespielt. Gleichzeitig wird Ihnen Datum und Uhrzeit des Nachrichteneingangs angezeigt.

1 15/05 12:30



Wollen Sie die Wiedergabe unterbrechen, drücken Sie die PLAY/PAUSE-Taste. Wollen Sie mit der Wiedergabe fortfahren, drücken Sie die PLAY/PAUSE-Taste erneut.

1 15/05 12:30

Nachdem die erste Nachricht abgespielt wurde, beginnt Ihr Gerät automatisch die zweite Nachricht abzuspielen.

2 15/05 13:00



Drücken Sie die (#)-Taste (SPRUNG VOR), wenn Sie die Nachricht jetzt nicht ganz anhören wollen. Ihr Faxgerät beginnt sofort die nächste Nachricht zu spielen.

3 15/05 13:30



Drücken Sie die (*)-Taste (SPRUNG ZURÜCK), wenn Sie die Nachricht noch einmal hören wollen. Ihr Faxgerät beginnt sofort mit der Wiederholung.

3 15/05 13:30

Nachdem Ihr Faxgerät alle neuen Nachrichten gespielt hat, kehrt das Gerät in den Ausgangszustand zurück. Das Display zeigt:

NACHRICHTEN: 4



PLAY/PAUSE

Wenn Sie erneut die PLAY/PAUSE-Taste drücken, bevor noch weitere Nachrichten aufgenommen werden, spielt der Anrufbeantworter alle alten Nachrichten noch einmal ab.

Das Vor- und Zurückspringen funktioniert genauso wie bei neuen Nachrichten.

1 15/05 12:30

Lautstärke der Nachrichten



PLAY/PAUSE

Drücken Sie die PLAY/PAUSE-Taste.



Drücken Sie die PFEIL LINKS- oder PFEIL RECHTS-Taste während die Nachrichten abgespielt werden. Auf dem Display wird die aktuelle Einstellung der Lautstärke angezeigt.

LAUTSPR: ■■



Wollen Sie nun den angezeigten Wert verändern, drücken Sie abermals die PFEIL LINKS- oder PFEIL RECHTS-Taste solange, bis die gewünschte Lautstärke erreicht ist.

LAUTSPR: ■■■

Löschen von Nachrichten



PLAY/PAUSE

Drücken Sie die PLAY/PAUSE-Taste. Sie hören die erste Nachricht.

1 15/05 12:30

Sie können einzelne Nachrichten während des Abspielens löschen.



CLEAR

Wollen Sie eine gerade abspielende Nachricht löschen, drücken Sie die CLEAR-Taste. Auf dem Display erscheint die Frage, ob Sie die betreffende Nachricht löschen wollen.

NR.: 1 LÖSCHEN?



CLEAR

Drücken Sie zur Bestätigung noch einmal die CLEAR-Taste. Es ertönt ein Bestätigungston und das Display zeigt, daß die Nachricht gelöscht wurde.

GELÖSCHT

Sie können auch alle Nachrichten auf einmal löschen, vorausgesetzt, daß sie bereits einmal angehört wurden.



Drücken Sie die CLEAR-Taste. Wenn Sie den LÖSCHVORGANG abbrechen möchten, drücken Sie die STOP-Taste.

ALLES LÖSCHEN?



Drücken Sie erneut die CLEAR-Taste, alle Nachrichten werden jetzt gelöscht.

GELÖSCHT

Nachrichten weiterleiten

Ihr Faxgerät kann Ihnen alle aufgezeichneten Nachrichten automatisch zu einer anderen Telefonnummer nachsenden. Schalten Sie die Funktion 55 WEITERLEITEN ein und geben Sie die Telefonnummer ein, zu der die Nachrichten übermittelt werden sollen. Sie können einstellen, wieviele Nachrichten auf einmal übertragen werden sollen. Ihr Faxgerät wartet, bis die eingestellte Anzahl von Nachrichten eingegangen ist und wählt dann die gewünschte Rufnummer automatisch. Zu Beginn der Verbindung wird ein Meldetext ausgesendet, der die Übermittlung ankündigt. Vom angewählten Teilnehmer muß nun der **Zugangscode** eingegeben werden (siehe Funktion 52). Wird der richtige Code nicht innerhalb von 40 Sekunden oder dreimal der falsche Code eingegeben, legt Ihr Faxgerät auf. Ein Beispiel für einen Meldetext ist: "Guten Tag, es sind Nachrichten für Frau Berger eingelangt, bitte geben Sie den Code ein."



Wählen Sie in Funktion 31 einen gewünschten Empfangsmodus (siehe Kapitel 4 Die Faxweiche). Ist der Anrufbeantworter ausgeschaltet, schalten Sie ihn in dieser Funktion ein.

AB: AN/LAUT



Wählen Sie die Funktion 55.

55 WEITERLEITEN



Drücken Sie die OK-Taste.

WEITERLEITEN:AUS



Drücken Sie die PFEIL LINKS- oder PFEIL RECHTS-Taste.

WEITERLEITEN:EIN



Drücken Sie die OK-Taste. Sie werden aufgefordert, die Rufnummer einzugeben, zu der Ihre Nachrichten weitergeleitet werden sollen.

NUMMER EINGEBEN



Geben Sie die Rufnummer ein.

12345_



Drücken Sie die OK-Taste.

ANZ. NACHR.: 01



Geben Sie ein, wieviele Nachrichten Sie auf einmal weiterleiten lassen wollen. Mit der PFEIL LINKS- oder PFEIL RECHTS-Taste können Sie die Anzahl auswählen.

ANZ. NACHR.: 05



Drücken Sie die OK-Taste, um einen neuen Meldetext aufzunehmen. *

AUFN. WEITERL.



Drücken Sie die RECORD-Taste.

Warten Sie, bis der Bestätigungston ertönt. Beginnen Sie zu sprechen. Halten Sie ca. 20 cm Abstand zum Gerät ein. Ein schwarzer Balken zeigt den Füllstand des Speichers an.

■■■■■■■■■■

AUFNAHME FERTIG



Drücken Sie die STOP-Taste, wenn Sie fertig sind. Der Meldetext wird abgespielt.

WEITERL. 129

Ihr Faxgerät ist nun in Bereitschaft geschaltet.

15-MAI-00 12:30

WEITERLEITEN

*** Falls Sie bereits einen Text aufgenommen haben:**

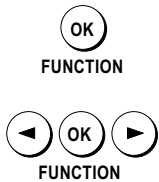

Drücken Sie die OK-Taste.

NACHR. AUFN. : JA

Wählen Sie mit der PFEIL LINKS- oder PFEIL RECHTS-Taste. Wollen Sie einen neuen Meldetext aufnehmen, stellen Sie JA ein. Wollen Sie den alten erneut benutzen, wählen Sie NEIN. Drücken Sie zur Bestätigung die OK-Taste. Der weitere Ablauf folgt der obigen Beschreibung.

NACHR. AUFN. : NEIN

Mitschneiden eines Telefongesprächs

Mit Ihrem Faxgerät können Sie ein Telefongespräch aufzeichnen.

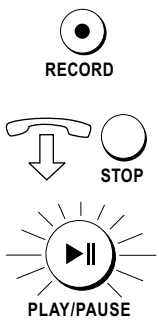

Drücken Sie während des Telefongesprächs die RECORD-Taste. Bitte beachten Sie, daß Sie kein Telefongespräch mitschneiden können, wenn Sie freisprechen. Das Display zeigt:

■■■■■■■■■■

Legen Sie den Hörer auf oder drücken Sie die STOP-Taste, um die Aufnahme zu beenden.

NACHRICHTEN: 1

Die PLAY/PAUSE-Taste blinkt. Drücken Sie die PLAY/PAUSE-Taste, um das aufgenommene Gespräch abzuspielen. Das Gespräch kann wie eine Nachricht gelöscht werden.

1 15/05 12:30

VIP Code

(Läuten trotz Anrufbeantworter)

Mit einem vierstelligen Code kann ein Anrufer Ihr Gerät läuten lassen, nachdem der Anrufbeantworter das Gespräch übernommen hat. Eine Person, der Sie den Code mitteilen, kann Sie damit erreichen, während alle anderen Anrufe von Ihrem Anrufbeantworter übernommen werden. Dies ist von Vorteil, wenn Sie in Funktion 32 den Anrufbeantworter auf STILL geschaltet haben. Da das Gerät bei Benützung des VIP-Codes trotzdem läutet, haben Sie die Möglichkeit, wichtige Mitteilungen zu empfangen.

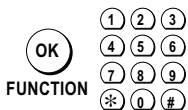

Wählen Sie die Funktion 53.

53 VIP CODE



Drücken Sie die OK-Taste. Sie sehen auf dem Display den zuletzt eingegebenen Code. Bei der Auslieferung Ihres Geräts ist 9999 eingestellt worden.

CODE: 9999

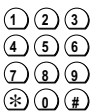

Geben Sie einen neuen Code ein.

CODE: 1234



Bestätigen Sie mit OK.

15-MAI-00 12:30



Für die Funktion Mitschneiden eines Telefongesprächs steht der gesamte freie Speicherplatz zur Verfügung. Vorhandene Nachrichten werden nicht überschrieben. Ist der Speicher voll, ertönt ein Warnsignal und die CHECK DISPLAY-Lampe blinkt.

Der VIP Code (Funktion 53) darf nicht gleich dem Zugangscod (Funktion 52) sein. Falls Sie dennoch versuchen, einen identischen Code einzugeben, so erscheint auf dem Display CODE NICHT OK. Sie müssen einen anderen Code wählen.

Fernabfrage

Sie können die Anrufbeantworterfunktionen Ihres Faxgeräts auch von jedem beliebigen Telefon aus fernsteuern. Hat das betreffende Telefon Tonwahlmöglichkeit, so können Sie es direkt verwenden. Wollen Sie ein Telefon benutzen, das nur Pulswahlmöglichkeit hat, so benötigen Sie einen Tongeber. Fragen Sie Ihren Händler.

Vorbereitung des Geräts auf die Fernabfrage

Bevor Sie eine Fernbedienung oder Fernabfrage durchführen können, müssen Sie an Ihrem Faxgerät einen Zugangscode eingeben.

Dieser Code dient gleichzeitig auch als Zugangscode für Funktion 55 Weiterleiten.

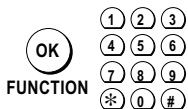

Wählen Sie die Funktion 52.

52 ZUGANGSCODE

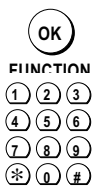

Drücken Sie die OK-Taste. Sie werden aufgefordert, Ihren Code einzugeben. Möchten Sie keinen Code eingeben, drücken Sie STOP.

CODE: 0000

Geben Sie vier Ziffern für den Code ein.

CODE: 4321



Drücken Sie die OK-Taste. Der Code ist abgespeichert.

15-MAI-00 12:30

Fernabfrage und -bedienung

Sie möchten Nachrichten von unterwegs abhören.

Rufen Sie Ihr Faxgerät an und warten Sie, bis der Ansagetext beginnt.

Geben Sie die vier Ziffern des Fernabfragecodes ein. Der Ansagetext wird unterbrochen. Wenn der Ansagetext nach Eingabe der ersten Ziffer nicht stoppt, dann drücken Sie die erste Ziffer erneut, bis der Ansagetext unterbrochen wird. Erst danach geben Sie die nachfolgenden Ziffern ein. Nach jeder einzelnen Ziffer hören Sie einen kurzen Bestätigungston.

Bei Abfragen über Mobiltelefone oder aus dem Ausland warten Sie mindestens eine Sekunde zwischen der Eingabe der einzelnen Ziffern.

Nach Eingabe der vierten Ziffer hören Sie entweder einen Bestätigungston, d.h. der Code wurde angenommen, oder, wenn eine oder mehrere der vier Ziffern falsch waren, vier kurze Pfeiftöne knapp hintereinander.

Sie haben drei Versuche, den richtigen Code einzugeben, danach trennt das Gerät die Verbindung.

Haben Sie alle vier Ziffern richtig eingegeben, hören Sie jetzt alle neuen gespeicherten Nachrichten. Wenn keine neuen Nachrichten aufgesprochen wurden, können Sie nach einem zweiten Bestätigungston Befehle eingeben.

Geben Sie jetzt weitere Befehle ein oder legen Sie den Hörer auf, um die Fernabfrage zu beenden.

Nachfolgend finden Sie eine Tabelle aller Funktionen, die bei Fernbedienung ausgeführt werden können.



Notieren Sie Ihren Zugangscode z.B. als Teil einer längeren Nummer, er ist damit nicht für jedermann erkennbar.

Wenn Sie Ihren Zugangscode ändern möchten, wiederholen Sie den oben beschriebenen Vorgang und geben Sie einfach einen neuen Code ein.

Möchten Sie die Fernabfragefunktion wieder abschalten, geben Sie als vierstelligen Code 0000 ein.

Der Zugangscode (Funktion 52) darf nicht gleich dem VIP Code (Funktion 53) sein. Falls Sie dennoch versuchen, einen identischen Code einzugeben, so erscheint auf dem Display CODE NICHT OK. Sie müssen einen anderen Code wählen.

Funktion	Taste	Erklärung
SPRUNG ZURÜCK	①	Die derzeit wiedergegebene Nachricht wird wiederholt. Wenn Sie gerade keine Nachricht hören, wird die erste Nachricht wiedergegeben.
WIEDERGABE	②	Alle Nachrichten werden wiedergegeben.
SPRUNG VOR	③	Wechsel zur nächsten Nachricht.
AUFNEHMEN	④	Nach Drücken der Taste ④ hören Sie zwei Bestätigungstöne. Drücken Sie erneut die Taste ④. Sie hören einen langen Bestätigungston. Sprechen Sie nun Ihren neuen Ansagetext auf. Drücken Sie am Ende erneut die Taste ④. Ihr neuer Ansagetext wird nun abgespielt. Danach hören Sie einen langen Bestätigungston.
ANSAGETEXT WIEDERGEBEN	⑤	Ihr derzeitiger Ansagetext wird wiedergegeben.
DIESE NACHRICHT LÖSCHEN	⑥	Sie können die Nachricht, die Sie derzeit abspielen, löschen, indem Sie die Taste ⑥ drücken. Sie hören zwei Bestätigungstöne. Sie müssen die Taste ⑥ innerhalb von fünf Sekunden erneut drücken, um den Löschbefehl durchzuführen.
ALLE NACHRICHTEN LÖSCHEN	⑥	Sie können auch alle Nachrichten auf einmal löschen. Drücken Sie die Taste ⑥, wenn Sie derzeit keine Nachricht abspielen. Sie hören zwei Bestätigungstöne. Sie müssen die Taste ⑥ innerhalb von fünf Sekunden erneut drücken, um den Löschbefehl durchzuführen.
TAG-MODUS	⑦	Durch Drücken der Taste ⑦ können Sie den TAG-Modus Ihres Faxgeräts einstellen. Sie hören einen langen Bestätigungston. Der TIMER-Modus wird durch diesen Befehl deaktiviert.
STOP	⑧	Der soeben ausgeführte Befehl wird abgebrochen.
NACHT-MODUS	⑨	Durch Drücken der Taste ⑨ können Sie den NACHT-Modus Ihres Faxgeräts einstellen. Sie hören einen langen Bestätigungston. Der TIMER-Modus wird durch diesen Befehl deaktiviert.

FUNKTIONEN:

① Sprung zurück	⑥ Nachricht löschen: derzeitige Nachricht ⑥ drücken ▶ 🎵 ⑥ drücken ▶ 🎵, gelöscht.
② Wiedergabe	alle Nachrichten ⑥ drücken ▶ 🎵 ⑥ drücken ▶ 🎵, gelöscht.
③ Sprung vor	⑦ Tag-Modus: ⑦ drücken ▶ 🎵, (Tag-Modus aktiviert)
④ Aufnehmen	⑧ STOP
⑤ Ansagetext wiedergeben	⑨ Nacht-Modus: ⑨ drücken ▶ 🎵, (Nacht-Modus aktiviert)

PHILIPS Fernabfrage:

Hinweis:
In Deutschland
und in Österreich:
Nach jeweils max.
50 Sekunden beliebige
Taste drücken (sonst
wird die Verbindung
unterbrochen)

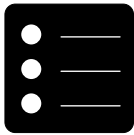

8 Weitere Funktionen

Dieses Kapitel erklärt weitere Möglichkeiten und Funktionen Ihres Faxgeräts.

Kopieren

Sie können Ihr Faxgerät nutzen, um eine Vorlage auf Papier zu kopieren. Beim Kopieren wechselt Ihr Gerät automatisch in die Auflösung FINE. Sie können zusätzlich auch die PHOTO-Auflösung auswählen.

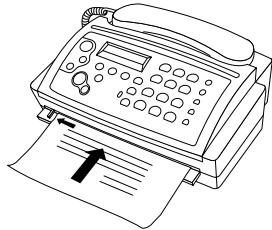

Halten Sie die erste Seite des Dokuments mit der Schriftseite nach oben und führen Sie die Vorlage so weit wie möglich in den Dokumenteneinzug.

NUMMER WÄHLEN



Wählen Sie die gewünschte Auflösung durch Drücken der FINE/PHOTO-Taste.



Drücken Sie die START/COPY-Taste.

KOPIEREN ...

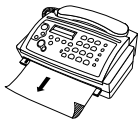

Das Faxgerät zieht die Originalseite ein. Diese kommt an der Vorderseite des Geräts wieder zum Vorschein. Warten Sie am Ende des Kopiervorgangs ca. drei Sekunden, bis die Kopie vollständig ausgedruckt ist. Trennen Sie erst dann die Kopie ab.

EASYLINK – Einstellung für weitere Geräte

Diese Funktion ermöglicht Ihnen, drei Codes einzustellen. **Diese Codes unterstützen Sie, wenn Sie ein Gespräch am zusätzlichen Telefon entgegennehmen oder ein Gespräch bzw. Fax an Ihr Faxgerät weiterleiten möchten.**

1. Code zum Starten Ihres Faxgeräts von einem weiteren Telefon (Grundeinstellung (* 5)).
2. seriell: Code zum Weiterleiten eines Gesprächs von einem weiteren, seriell angeschlossenen Telefon zu Ihrem Faxgerät (Grundeinstellung (* 0)). Beachten Sie bitte, daß Sie den Hörer Ihres weiteren Telefons auflegen, nachdem Sie den Code eingegeben haben. Siehe Kapitel 5 **Telefon/Gespräche weiterleiten**.
3. parallel: Code zum Abschalten des Faxgeräts von einem weiteren, parallel angeschlossenen Telefon (Grundeinstellung (* *)).

Bei Gerätetype mit eingebautem Anrufbeantworter: Code dient auch zum Abschalten des Ansagetextes, wenn sich der Anrufbeantworter eingeschaltet hat.

Um diese Funktion nutzen zu können, müssen Sie Ihr zusätzliches Telefon bzw. schnurloses Telefon auf Tonwahl einstellen. Erfordert Ihr Telefonanschluß jedoch die Einstellung auf Pulswahl, müssen Sie Ihr zusätzliches Gerät kurzzeitig umstellen, um Tonwahlsignale zu senden. Entnehmen Sie diesen Vorgang bitte der Bedienungsanleitung Ihres weiteren Geräts.



Wenn auf Ihrer Kopie oder auf Ihrem Fax nichts zu erkennen ist, ist das Dokument falsch eingelegt.

Falls Sie den Kopiervorgang durch Drücken der STOP-Taste abbrechen, warten Sie, bis das Dokument vollständig ausgeworfen ist, bevor Sie die Kopie abreißen.

Ändern Sie die vorgegebenen Codes nur, wenn es absolut erforderlich ist.

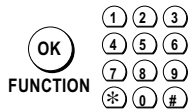

Wählen Sie Funktion 34.

34 EASYLINK



Drücken Sie die OK-Taste.

FAX EMPFANG: *5



Geben Sie einen zweistelligen Code ein. Die erste Stelle sollte ein (*)-Zeichen oder ein (#)-Zeichen sein. Dieser Code dient dazu, den Faxempfang von einem zusätzlichen Telefon manuell zu starten.

FAX EMPFANG: *6



Drücken Sie die OK-Taste.

WEITERLEITEN: *0

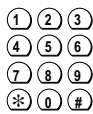

Geben Sie einen zweistelligen Code ein. Die erste Stelle sollte ein (*)-Zeichen oder ein (#)-Zeichen sein. Dieser Code dient bei einem seriellen Telefonanschluß zum Weiterleiten eines Telefongesprächs von einem zusätzlichen Telefon (bzw. schnurloses Telefon) zu Ihrem Faxgerät. Legen Sie den Hörer Ihres zusätzlichen Telefons auf, wenn Sie den Code eingegeben haben.

WEITERLEITEN: *1



Drücken Sie die OK-Taste.

PARALLEL FREI:**



Geben Sie einen zweistelligen Code ein. Die erste Stelle sollte ein (*)-Zeichen oder ein (#)-Zeichen sein. Dieser Code dient bei einem parallelen Telefonanschluß zum Übernehmen eines Telefongesprächs an einem zusätzlichen Telefon. Durch Eingabe dieses Codes am zusätzlichen Telefon können Sie das Faxgerät abschalten.

Bei Gerätetype mit eingebautem Anrufbeantworter: Durch Eingabe dieses Codes können Sie den bereits aktivierten Ansagetext des eingebauten Anrufbeantworters abschalten.

PARALLEL FREI:*2



Drücken Sie die OK-Taste.

15-MAI-00 12:30

HILFE-Funktion



Drücken Sie kurz auf die HELP-Taste. Sie erhalten einen Ausdruck, der Ihnen eine kurze Beschreibung darüber gibt, wie die wichtigsten Funktionen zu bedienen sind.

DRUCKEN ...

Kurzwahl- und Telefonbuchliste

Wenn Sie eine Liste Ihrer gespeicherten Kurzwahl- und Telefonbuchnummern ausdrucken möchten, gehen Sie folgendermaßen vor:

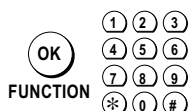

Wählen Sie Funktion 42.

42 NUMMERNLISTE



Drücken Sie die OK-Taste, Ihr Faxgerät druckt die Liste.

DRUCKEN ...



Bitte beachten Sie, daß die drei EASYLINK-Codes unterschiedlich sein müssen. Wenn Sie den selben Code mehrmals eingeben, erscheint auf dem Display: CODE NICHT OK.





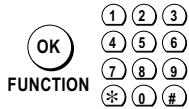

Faxempfang: EXPERTE

Wie bereits in Kapitel 4 **Die Faxweiche** beschrieben, stehen Ihnen mehrere standardmäßige Faxempfangsarten zur Verfügung. Ihr Faxgerät ist optimal eingestellt, wenn Sie eine dieser Empfangsarten wählen. Trotzdem können Sie im EXPERTE-Modus das Läuteverhalten Ihres Faxgeräts sowie Ihrer weiteren Geräte selbst einstellen.



Durch Einstellen der Gesamtklingelanzahl können Sie steuern, wie oft Ihr Faxgerät und weitere Telefone bei einem Telefonanruf läuten. Abhängig von serieller oder paralleler Konfiguration (siehe 4 **Faxweiche**) können Sie weiterhin einstellen, wieviele Klingelsignale für Ihren Gesprächspartner gebührenfrei sind bzw. wie oft Ihre weiteren Geräte läuten. Bei Geräten mit eingebautem Anrufbeantworter können Sie zusätzlich bestimmen, ob der Anrufer beim Hinterlassen einer Nachricht gehört bzw. der Lautsprecher stummgeschaltet wird.



Wählen Sie Funktion 31 TAG bzw. 32 NACHT und bestätigen Sie mit OK.

-  Drücken Sie sofort die PFEIL-RECHTS-Taste, bis auf dem Display der EXPERTE-Modus erscheint. FAXEMPF.: EXPERTE
-  Bestätigen Sie mit der OK-Taste. LÄUTEN GESAMT: 03
-  Mit den PFEIL LINKS/PFEIL RECHTS-Tasten können Sie die Anzahl der Klingelsignale wählen, nach der Ihr Faxgerät auf Faxempfang umschaltet. LÄUTEN GESAMT: 04
-  Bestätigen Sie Ihre Wahl mit OK. GEBÜHRENFREI: 00
-  Mit den PFEIL LINKS/PFEIL RECHTS-Tasten können Sie wählen, wieviele von den eingestellten Klingelsignalen für den Anrufer gebührenfrei sind. Die gebührenfreien Klingelsignale sind auch bei weiteren Telefonen hörbar. Geben Sie bei GEBÜHRENFREI: 0 ein, werden Faxe lautlos empfangen. Haben Sie bei GEBÜHRENFREI: einen höheren Wert als fünf gewählt, kann der automatische Faxempfang beeinträchtigt werden. In diesem Fall müssen Sie die gebührenfreien Klingelsignale auf einen Wert kleiner als fünf zurücksetzen. GEBÜHRENFREI: 03
-  Bestätigen Sie Ihre Wahl mit OK. 15-MAI-00 12:30

Bei Geräten mit eingebautem Anrufbeantworter erscheint zusätzlich:

-  Mit den PFEIL LINKS/PFEIL RECHTS-Tasten können sie Ihren Anrufbeantworter ein- oder ausschalten. Außerdem können Sie wählen, ob der Anrufer beim Hinterlassen einer Nachricht gehört bzw. der Lautsprecher stummgeschaltet wird. AB: AN/LAUT
-  Bestätigen Sie mit OK. AB: AN/LAUTLOS
- 15-MAI-00 12:30



Beachten Sie bitte, daß Ihr eingebauter Anrufbeantworter im NACHT-Modus nicht ausgeschaltet werden kann.

Wenn Sie einen **externen** Anrufbeantworter angeschlossen haben, vergewissern Sie sich, daß bei diesem eine geringere Anzahl von Klingelsignalen (mindestens zwei Klingelsignale kleiner) eingestellt ist als auf dem Faxgerät. Überprüfen Sie, nach wievielen Klingelsignalen Ihr externer Anrufbeantworter abhebt.

Hat sich Ihr Faxgerät auf Konfiguration: Seriell eingestellt, so muß bei LÄUTEN GESAMT: eine höhere Anzahl an Klingelsignalen, als auf Ihrem Anrufbeantworter eingegeben werden.

Hat sich Ihr Faxgerät auf Konfiguration: Parallel eingestellt, so muß bei GEBÜHRENFREI: eine höhere Anzahl an Klingelsignalen als auf Ihrem Anrufbeantworter eingegeben werden. Stellen Sie Ihr Faxgerät laut nachstehender Tabelle ein.

Anrufbeantworter:	Faxgerät:
1 x klingeln	3 x klingeln
2 x klingeln	4 x klingeln
3 x klingeln	5 x klingeln



9 Störungen und ihre Behebungen

In der nachstehenden Tabelle finden Sie eine Übersicht der erfahrungsgemäß am häufigsten auftretenden Bedienungsfehler oder Störungen. Dem zugeordnet sind mögliche Ursachen und eine Anleitung zu ihrer Behebung. Bevor Sie Ihr Gerät dem Service übergeben, bedienen Sie sich bitte dieser von unseren Servicespezialisten zusammengestellten Tabelle. In den meisten Fällen werden Sie das Problem ohne Hinzuziehen des Service lösen können.

Faxe nicht in Ordnung		
Störung	Mögliche Ursache	Abhilfe
Sie oder Ihr Faxpartner empfangen ein leeres Blatt.	Das Thermopapier ist verkehrt eingelegt. Der Absender hat die Rückseite seiner Vorlage gesendet. Der Drucker ist defekt.	Thermopapier umdrehen. Der Absender muß die Vorlage richtig einlegen. Testen Sie das Gerät, indem Sie damit kopieren. Ist die Kopie in Ordnung, hat ev. das Faxgerät des Faxpartners einen Defekt. Gegebenenfalls Service.
Die von Ihnen gesendeten Dokumente kommen mit Qualitätsverlust an.	Dokument enthält Fotos oder Kleingedrucktes. Schrift ist zu hell. Gerät ist defekt.	Ändern der Auflösung auf FINE oder PHOTO. Überprüfen Sie das Dokument. Testen Sie das Gerät, indem Sie damit kopieren. Ist die Kopie in Ordnung, hat ev. das Faxgerät des Faxpartners einen Defekt. Gegebenenfalls Service.
Das Gerät macht beim Empfangen oder Senden schwarze vertikale Streifen.	Papierreste im Einzug, Scanner verschmutzt. Gerät ist defekt.	Öffnen Sie das Bedienungspaneel und entfernen Sie das Papier aus dem Einzug. Testen Sie das Gerät, indem Sie damit kopieren. Ist die Kopie in Ordnung, hat ev. das Faxgerät des Faxpartners einen Defekt. Gegebenenfalls Service.

Probleme mit der Verbindung		
Störung	Mögliche Ursache	Abhilfe
Sie können weder telefonieren noch Faxe versenden.	Falscher Wahlmodus eingestellt. Sie betreiben Ihr Gerät an einer Nebenstellenanlage und haben es nicht entsprechend eingestellt.	Ändern Sie den Wahlmodus mit Funktion 15. Wählen Sie in Funktion 15 Nebenstellenanlage: Ja.
<div style="border: 1px solid black; padding: 2px; display: inline-block;">ÜBERTR. FEHLER</div>  CHECK DISPLAY Fehlerbericht	Schlechte Leitungsqualität. Ihr Faxpartner hat einen Papierstau bzw. kein Papier.	Versuchen Sie eine zweite Sendung. Rufen Sie Ihren Faxpartner an.
<div style="border: 1px solid black; padding: 2px; display: inline-block;">KEINE VERBINDUNG</div> bzw. <div style="border: 1px solid black; padding: 2px; display: inline-block;">NEUWAHL MISSLUN.</div>	Faxgerät des Empfängers ist besetzt, hebt nicht ab oder ein anderes Gerät wie ein Anrufbeantworter hebt ab.	Versuchen Sie es später nochmals oder weisen Sie Ihren Partner auf eine mögliche Fehlinstallation hin.
<div style="border: 1px solid black; padding: 2px; display: inline-block;">KEIN ANSCHLUSS</div>	Falsche Installation oder lockerer Stecker.	Überprüfen Sie Ihre Installation.
<div style="border: 1px solid black; padding: 2px; display: inline-block;">KEIN WÄHLTON</div>	Sie betreiben Ihr Gerät an einer Nebenstellenanlage. Sie haben das Telefonkabel an die mit EXT. bezeichnete Buchse angeschlossen.	Überprüfen Sie die Einstellung in der Funktion 15. Schließen Sie das Telefonkabel an die mit LINE bezeichnete Buchse am Geräteboden an.
Sie heben den Hörer an Ihrem Faxgerät ab und können keinen Wählton wahrnehmen.	Sie haben das Telefonkabel an die mit EXT. bezeichnete Buchse angeschlossen.	Schließen Sie das Telefonkabel an die mit LINE bezeichnete Buchse am Geräteboden an.
<div style="border: 1px solid black; padding: 2px; display: inline-block;">BESETZT</div> bzw. Faxsendungen werden ständig abgebrochen.	Ihr Faxpartner besitzt ein Faxgerät, das die heute üblichen Erkennungssignale nicht empfangen kann.	Versuchen Sie das Fax manuell zu versenden: Drücken Sie die DIAL- bzw. LAUTSPRECHER-Taste und wählen Sie die Faxnummer. Sie hören den Verbindungsaufbau. Sollte der Empfänger einen Anrufbeantworter angeschlossen haben, warten Sie den Ansagetext ab, bis Sie einen Pfeifton hören. Drücken Sie die START-Taste.
Sie können keine Faxe empfangen. (Sie haben die Klingelsignale mit dem EXPERTE-Modus eingestellt.)	Sie haben die Gesamtklingelanzahl (LÄUTEN GESAMT: _) zu hoch eingestellt. Manchen Faxgeräten dauert der Verbindungsaufbau zu lange, und die Sendung wird abgebrochen.	Stellen Sie die Gesamtklingelanzahl oder die gebührenfreien Klingelsignale in Funktion 31 bzw. 32 im Modus EXPERTE niedriger als fünf ein.

Sonstiges		
Störung	Mögliche Ursache	Abhilfe
Kopie ist weiß.	Das Dokument wurde falsch eingelegt. Thermopapier ist falsch eingelegt.	Legen Sie das Dokument mit der Schriftseite nach oben ein. Thermopapier umdrehen.
Sie heben den Hörer Ihres Faxgeräts ab und hören einen Pfeifton bzw. Stille.	Es handelt sich um einen Faxanruf.	Drücken Sie die START-Taste. Legen Sie danach den Hörer auf.
Sie heben an einem weiteren Telefon ab und hören einen Pfeifton bzw. Stille.	Es handelt sich um einen Faxanruf.	Durch Drücken der Tasten (*) und (5) können Sie Ihr Faxgerät starten.
Sie heben an einem weiteren Telefon ab und hören im Hintergrund das Freizeichen bzw. je nach Gerätetype den bereits aktivierten Ansagetext Ihres eingebauten Anrufbeantworters.	Ihr weiteres Telefon ist parallel angeschlossen.	Durch zweimaliges Drücken der (*) Taste können Sie das Freizeichen bzw. den Ansagetext abschalten und somit das Gespräch störungsfrei führen (siehe auch Kapitel 8 Weitere Funktionen/ Easylink).
Ausgedruckte Dokumente kommen nicht wie gewohnt auf der Vorderseite des Faxgeräts zum Vorschein.	Papierstau beim Papierauslaß auf der Unterseite des Geräts.	Drücken Sie die STOP-Taste drei Sekunden lang. Klappen Sie das Bedienungspaneel und die innere Papierabdeckung auf. Beseitigen Sie den Papierstau. Legen Sie das Papier wieder ein. Schließen sie das Gerät und drücken Sie STOP, um das Thermopapier gegen die Transportrolle im Inneren zu drücken.
Nur für Geräte mit eingebautem Anrufbeantworter: Sie haben Ihren eingebauten Anrufbeantworter eingeschaltet und können keine Faxe empfangen.	Sie verwenden Hintergrundmusik. Ihr Ansagetext ist zu lang.	Nehmen Sie Ihre Ansage ohne Musik auf. Sprechen Sie einen kürzeren Ansagetext auf (nicht länger als 20 Sekunden).
DOKUMENTENSTAU	Das Dokument wurde schief eingezogen.	Öffnen Sie das Bedienungspaneel und ziehen Sie das Papier vorsichtig in eine Richtung heraus.
EXTERNER TELEFON	Sie telefonieren gerade an einem weiteren Telefon.	Überprüfen Sie Ihr weiteres Telefon.



Können Sie einen Fehler anhand der gegebenen Anleitungen nicht beheben, gehen Sie folgendermaßen vor: Ziehen Sie den Netzstecker. Warten Sie mindestens zehn Sekunden, und stecken Sie den Netzstecker wieder in die Steckdose.

Sollte die Störung danach erneut auftreten, wenden Sie sich bitte an Ihre Kundeninformationsstelle.

Servicecode

Die Funktion 45 Servicecode dient zum Löschen einiger oder aller von Ihnen veränderten Einstellungen nach Auslieferung aus dem Werk. Dadurch wird Ihnen ermöglicht, Ihr Gerät teilweise oder ganz neu zu konfigurieren. Dies ist vor allem dann sehr hilfreich, wenn Sie Einstellungen verändert haben, Ihr Gerät jedoch anders reagiert als erwartet.



Verwenden Sie diese Funktion nur, wenn es absolut erforderlich ist! Haben Sie die Werkseinstellungen zu Ihrer Zufriedenheit geändert, sollten Sie diese Funktion nicht benutzen.

Folgende Codes stehen Ihnen zur Verfügung:

Code Nr. 7117

Dadurch werden alle von Ihnen geänderten Einstellungen gelöscht. Das Gerät verhält sich danach genauso wie bei einer Erstinstallation.

Code Nr. 7140

Geben Sie diesen Code ein, werden alle von Ihnen eingegebenen Einstellungen und Daten bis auf folgende gelöscht:

- der persönliche Ansagetext Ihres Anrufbeantworters *)
- erhaltene Nachrichten *)
- gespeicherte Kurzwahlnummern
- gespeicherte Telefonbuchnummern
- Ihr Name
- Ihre Telefonnummer

Beispiel für die Anwendung eines Servicecodes:

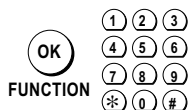

Wählen Sie Funktion 45.

45 SERVICE CODE



Drücken Sie die OK-Taste.

CODE: _



Geben Sie einen Code ein.

CODE: 7140



Drücken Sie die OK-Taste.

SICHER: NEIN



Mit PFEIL LINKS/PFEIL RECHTS können Sie wählen, ob Sie Ihre Einstellungen tatsächlich löschen möchten. Bestätigen Sie mit OK. Ihr Gerät wird gegebenenfalls in die Grundeinstellung gebracht.

SICHER: JA

15-MAI-00 12:30

*) nur bei Gerätetype mit eingebautem Anrufbeantworter



Bitte führen Sie nach dem teilweisen oder gänzlichen Löschen Ihrer persönlichen Einstellungen erneut Easy Install durch.



10 Anhang

Technische Daten

Kompatibilität	ITU Gruppe 3
Anschlußart	Amtsleitung (PSTN)/Nebenstelle (PABX)
Flashzeiten – Deutschland	Amtsleitung (PSTN): 100 ms Nebenstelle (PABX): 250 ms
Flashzeiten – Österreich	Amtsleitung (PSTN): 100 ms Nebenstelle (PABX): 100 ms
Vorlagengröße	Breite: 148–217 mm Länge: 105–600 mm Dicke: 0,05–0,15 mm
Größte Abtastbreite	216 mm ± 1 mm
Auflösung	horizontal: 8 Punkte/mm (200 dpi) vertikal: Standard 3,85 Zeilen/mm FINE 7,7 Zeilen/mm
Fotomodus	16 Graustufen (bei Gerät ohne eingebauten Anrufbeantworter) 32 Graustufen (bei Gerät mit eingebautem Anrufbeantworter) Fehlerstreuung
Kontrastregelung	automatisch
Kopieren	FINE- und PHOTO-Auflösung
Übertragungsdauer	22 sec (9600 bps, Standardauflösung für ein Testblatt ITU Nr. 1, Protokollzeit ausgenommen)
Datenkompression	MH, MR
Modulation	V29bis, V27ter, V21
Übertragungsgeschwindigkeiten	9600/7200/4800/2400bps
Geräuschpegel	in Bereitschaft: <20 dBA beim Kopieren: <40 dBA
Aufzeichnungsmethode	Thermopapierdrucker
Thermopapier	210/216 mm x 15/30 m Rolle
Dokumenteneinzug	1 Blatt
Faxweiche	TAG/NACHT/TIMER
Abmessungen (BxTxH)	275 x 210 x 108 mm
Gewicht	ca. 2 kg
Leistungsaufnahme	in Bereitschaft: ca. 3 W beim Telefonieren: ca. 5 W Senden einer Standardseite: ca. 20 W Empfang einer Standardseite: ca. 35 W
Netzanschluß	220–240 V / 50 Hz
Sprachaufnahmedauer	15 Minuten
Sprachausgabe	ja
erlaubte Geräteumgebung	Temperatur: 5–40° C relative Luftfeuchtigkeit: 15–85 % RH nicht kondensierend
empfohlene Geräteumgebung	in Betrieb: Temperatur: 17–28 ° C relative Luftfeuchtigkeit: 20–80 % RH nicht kondensierend außer Betrieb (betriebsbereit mit Thermopapier): Temperatur: 0–45 ° C relative Luftfeuchtigkeit: 15–85 % RH nicht kondensierend

Glossar

<i>AB</i>	Abkürzung für Anrufbeantworter
<i>Abrufempfang</i>	Man kann Schriftstücke empfangen, die in einem anderen Faxgerät bereitgehalten werden.
<i>Ansagetext (OGM)</i>	Ein Ansagetext ist als Werkseinstellung aufgenommen. Wenn der Anrufbeantworter eingeschaltet ist, hört der Anrufer die Ansage gefolgt von einem Signalton.
<i>Dokument</i>	Die geschriebene Nachricht (Vorlage), die Sie einem anderen Teilnehmer faxen möchten.
<i>DTMF</i>	Abkürzung für: Dual Tone Multiple Frequency. Mit diesem Signal können Sie von einem weiteren Telefon, das tonwahltauglich ist, den Faxempfang starten.
<i>Faxweiche, automatischer und manueller Empfang</i>	Die Faxweiche analysiert die ankommenden Gespräche und stellt fest, ob es sich um einen normalen Anruf oder eine Faxmitteilung handelt. Wenn Sie den automatischen Empfang eingestellt haben, wird eine Faxmitteilung automatisch und ohne Signal empfangen. Wenn Sie auf den manuellen Modus geschaltet haben, ist die Faxweiche nicht aktiv, und Faxmitteilungen können nur durch Drücken der START-Taste empfangen werden.
<i>Heimtelefonsystem (HTS)</i>	Viele Privathaushalte haben ein Heimtelefonsystem. Ein solches System ermöglicht eine hausinterne Kommunikation über einen einzigen Telefonanschluß.
<i>Hook-Flash Funktion</i>	Die R-Taste ist mit neuen Leistungsmerkmalen der Telekom (Makeln, Anklopfen, etc.) ausgestattet.
<i>Makeln</i>	Umschalten von einem Gesprächspartner zum anderen.
<i>Nachricht</i>	Die Nachricht, die der Anrufer hinterlassen kann, wenn der Anrufbeantworter eingeschaltet ist, und er nach dem Signalton spricht.
<i>Nebenstellenanlage (PABX), Kennziffer für Amtsholung</i>	Nebenstellenanlagen sind in allen größeren Betrieben üblich. Sie bilden eine Art internes Telefonnetz. Um einen Anschluß an das öffentliche Netz zu erhalten, muß man eine Kennziffer für die Amtsholung wählen.
<i>Papier</i>	siehe Thermopapier
<i>parallel</i>	Mehrere Telekommunikationsgeräte sind je nach Land entweder seriell (hintereinander) oder parallel geschaltet.
<i>Polling</i>	siehe Abrufempfang
<i>PTT</i>	Post-/Telekomanschluß
<i>Pulswahl</i>	Der alte Wahlmodus ist das Pulswahlverfahren. Jeder Zifferntaste ist eine bestimmte Zahl von Impulsen zugeordnet.
<i>Senderkennung</i>	Der Name und die Telefonnummer des Benutzers können beinahe auf jedem Faxgerät eingegeben werden. Diese sogenannte Senderkennung wird mit dem Sendebericht ausgedruckt und erscheint auch auf dem Gerät des Faxpartners.
<i>seriell</i>	Mehrere Telekommunikationsgeräte sind je nach Land entweder seriell (hintereinander) oder parallel geschaltet.
<i>Thermopapier</i>	Spezielles Papier, das durch Erhitzen schwarz wird.
<i>Tonwahl</i>	Die Tonwahl ist das moderne Wählverfahren. Jeder Zifferntaste ist ein anderer Ton zugeordnet.
<i>weiteres Gerät, weiteres Telefon</i>	Sie können Ihr Faxgerät mit zusätzlichen Einrichtungen wie Telefonen, Anrufbeantwortern usw. verwenden, die an einer einzigen Telefonleitung angeschlossen sind.

Index

A

- AB 45
- Abruf mit Unteradressen 29
- Abrufempfang 45
- Abrufen – schnell abrufen 29
- Abrufen Faxmitteilungen 29
- Abspielen Nachrichten¹⁾ 32
- Anrufbeantworter – Pfeil auf dem Display¹⁾ 7
- Anrufbeantworter¹⁾ 30
 - Abspielen von Nachrichten 32
 - “an/laut” 17
 - Aufnahme der Ansagetexte 30
 - Aufnahmedauer von Nachrichten 31
 - “aus” 17
 - Ein- und Ausschalten 30
 - Fernabfrage 35
 - “intelligent” 17
 - Lautstärke der Nachrichten 32
 - Löschen von Nachrichten 32
 - Nachrichten weiterleiten 33
 - NACHT-Modus ¹⁾ “läuten” 19
 - “still” 19
 - VIP-Code 34
- Anruferidentifizierung 20
- Anruferliste
 - Einträge löschen 21
 - Nummer aus Liste wählen 21
- Anruferliste durchsehen 20
- Ansagetext¹⁾ 45
 - aufnehmen 30
- Anschluß
 - an die Telefonleitung 8
 - an Netzspannung 8
 - Heimtelefonsystem 9
 - Hörer an Faxgerät 8
 - Nebenstellenanlage 9
 - parallel oder seriell 14
 - Spiralkabel an den Telefonhörer 8
 - weiterer Telekommunikationsgeräte 8
- Aufnahmedauer der Nachrichten¹⁾ 31
- Ausdruck
 - einer Funktionsliste 6
 - Kurzwahl- und Telefonbuchliste 38
- Ausfall der Netzspannung 3
- Ausschalten
 - Anrufbeantworter ¹⁾ 30
 - Timer-Modus 15

B

- Basisstation schnurloses Telefon
 - Standort 8
- Bedienungsanleitung
 - Tastenbelegung ¹⁾ 5
- Bedienungspaneel 7
 - Tastenbelegung ²⁾ 4
- Berichte
 - Sprache der Berichte 11
- Beschreibung Gerät 7
- Bildqualität
 - verbessern 27
- Blaue Riegel zum Öffnen der Inkkilmabdeckung 7

D

- Daten
 - technische Daten 44
- Datum eingeben 11
- Display 7
 - Sprache einstellen 11
- DMM-Pfeil auf dem Display 7
- Dokument 45
 - kopieren 37
 - richtige Vorlagen 26
- Dokumentbreitenadapter 7
- Dokumentenauslaß 7
- Dokumenteneinzug 7
 - Fax versenden 27
- Druckerwalze 7
- DTMF 45

E

- Easy Install 8
 - serieller/paralleler Telefonanschluß 14
- Easylink 37
- Eingaben
 - Datum und Uhrzeit 11
 - Ihre Telefonnummer 12
- Einlegen/Wechseln Thermopapier 8
- Einschalten
 - Anrufbeantworter ¹⁾ 30
 - TIMER-Modus 15
- Einstellung
 - Nebenstellenanlage 9
- Einstellungen
 - Betrieb an Nebenstellenanlage 9
 - Lautstärke
 - Klingelsignal 13
 - Lautstärke Lautsprecher 13
 - Sprache Display und Berichte 11
- Einträge löschen 24
- Entstörung 3

F

- Fax
 - Sendebericht – Fehlerbericht 28

- versenden 27
- versenden während Gespräch 28
 - vom externen Telefon zum Faxgerät weiterleiten 37
- Faxabruf mit Unteradressen 29
- Faxe versenden 26
- Faxempfang
 - NACHT-Modus ²⁾ “Experte” 18
 - “läutet” 18
 - “leise” 18
 - NACHT-Modus ¹⁾ Erklärung 19
 - Sendebericht – Fehlerbericht 28
 - TAG-Modus 16
 - “manuell” 16
 - “normal” 16
 - “schnell” 16
- Faxempfang in Speicher ²⁾ 28
- Faxempfang ohne Papier ²⁾ 28
- FAXEMPfang: *5 37
- Faxen während Gespräch 28
- Faxjournal 28
- Faxmitteilungen abrufen 29
- Faxweiche 14, 45
 - EXPERTE-Modus 39
 - NACHT-Modus ²⁾ 18
 - NACHT-Modus ¹⁾ Erklärung 19
 - TAG-Modus 16
- Fehlerbericht – Sendebereich 28
- Fernabfrage Anrufbeantworter¹⁾ 35
- Fernabfrage und -bedienung 35
- Fine-Pfeil
 - auf dem Display 7
 - kopieren 37
 - Verbessern Bildqualität 27
- Flashzeiten 44
- Freisprechen ¹⁾ 25
- Funktion 15 9
- Funktionen 6
- Funktionsliste 6

G

- Garantie 48
- Gerätebeschreibung 7
- Geräteübersicht 3
- Geräteumgebung 44
- Gespräch weiterleiten vom Faxgerät zum weiteren Telefon 25
- vom weiteren Telefon zum Faxgerät 25
- Gesprächsdauer auf Display 20

- Glossar 45
- Grundeinstellungen 11

H

- Heimtelefonsystem 45
 - Anschluß des Faxgeräts 9
- HELP - Hilfe-Funktion 38
- Hilfe
 - Störungen und Behebungen 40
- Hilfe-Funktion 38
- Hook-Flash-Funktion 45

I

- Identifizierung
 - Anruferidentifizierung 20
- Inbetriebnahme
 - schnell und einfach 8
- Inkkilmabdeckung 7
- Inkkilmwanne 7
- Installation 8
 - Anschluß an die Telefonleitung 8
 - Anschluß an Nebenstellenanlage 9
 - Anschluß an Netzspannung 8
 - Anschluß Heimtelefonsystem 9
 - Anschluß Hörer an das Faxgerät 8
 - Anschluß Spiralkabel an Telefonhörer 8
 - Anschluß weiterer Telekommunikationsgeräte 8
- Easy Install-Funktion 8
- Einlegen/Wechseln Thermopapier 8
- Standort Basisstation schnurloses Telefon 8
- Standort des Faxgeräts 8

J

- Jahrtausendwende 11
- Journal 28

K

- Kennziffer für Amtsholung 45
- Klingelsignal
 - Art des Klingelsignals 13
 - Lautstärke regeln 13
- Konfiguration: PARALLEL 15
- Konfiguration: SERIELL 14
- Kopieren 37
- Korrigieren
 - Kurzwahlnummer 24
 - Telefonbuchnummer 24
- Kurzwahl
 - Benutzen
 - Kurzwahl-tasten 22
 - gespeicherte Nummern ausdrucken 38

¹⁾ nur bei Geräten mit eingebautem Anrufbeantworter

²⁾ nur bei Geräten ohne eingebauten Anrufbeantworter

- Nummern löschen 24
Speichern einer Kurzwahlnummer mit Namen 22
- L**
Lautsprecher
Freisprechen ¹⁾ 25
Lautstärke regeln 13
Wahl bei aufgelegtem Hörer 24
Lautstärke
Klingelsignal 13
Lautsprecher 13
Nachrichten ¹⁾ 32
Liste
Kurzwahl- und Telefonbuchliste 38
Löschen
gespeicherter Einträge 24
Kurzwahlnummer 24
Nachrichten ¹⁾ 32
Telefonbuchnummer 24
Wiederwahl- und Anruferliste 21
- M**
Mikrofon
Freisprechen 25
Stummschalten 25
Millenniumsuschaltung 11
Mithören lassen 25
Mitschneiden Telefongespräch¹⁾ 34
Modus
TIMER 15
Mond-Pfeil auf dem Display 7
- N**
Nachricht 45
Nachrichten¹⁾
abspielen 32
Aufnahmedauer 31
Lautstärke 32
löschen 32
weiterleiten 33
NACHT-Modus
Erklärung 14
NACHT-Modus ²⁾ 18
einstellen/überprüfen 18
NACHT-Modus ¹⁾
einstellen/überprüfen 19
Erklärung 19
Nebenstellenanlage 45
Anschluß Ihres Faxgeräts 9
Einstellungen 9
Netzkabel mit Netzstecker 7
Nummer
korrigieren 12
Nummern mit Namen
löschen 24
- speichern – Kurzwahl 22
speichern – Telefonbuch 23
Nummernliste ausdrucken 38
- P**
PABX
Anschluß 9
Einstellungen 9
Paneelbedruckung²⁾ 4
Paneelbedruckung¹⁾ 5
Papier
Druckpapiergröße 45
Papierauslaß 7
Papiereinzug 7
Papierhalter 7
Papierhalterverlängerung 7
Papiernachfüllklappe 7
PARALLEL FREI: * * 37
Paralleler Telefonanschluß
Erklärung 14
Pfeile auf dem Display 7
Photo-Pfeil auf Display 7
Photo-Pfeil auf Display
Verbessern
Bildqualität 27
Polling 45
Probleme und Lösungen 40
Programmierung
Ihre Telefonnummer 12
Sprache Display und Berichte 11
Uhrzeit und Datum 11
PTT 45
Puls- oder Tonwahl 9
Pulswahl 45
- R**
Recycling 49
Riegel (blau) 7
- S**
Schnelles Abrufen 29
schnurloses Telefon
Standort der Basisstation 8
Sendebericht – Fehlerbericht 28
Sonderkennung 45
Serieller Telefonanschluß
Erklärung 14
Servicecode 43
Sonne-Pfeil auf dem Display 7
Speicher ²⁾
Faxempfang ohne Papier 28
Speichern
Kurzwahlnummern 22
Telefonbuchnummern 23
Spiralkabel für den Telefonhörer 7
Sprache Display und Berichte 11
- Sprechzeit bei Nachrichten¹⁾ 31
Standort
Basisstation schnurloses Telefon 8
Faxgerät 8
Störungen und Behebungen 40
Stromausfall 3
Stummschalten Mikrofon 25
- T**
TAG-Modus
einstellen/überprüfen 17
Erklärung 14
Tastenbelegung²⁾ 4
Tastenbelegung¹⁾ 5
Technische Begriffe 45
Technische Daten 44
Telefonanschluß
parallel 14
seriell 14
Telefonbuch 23
Benutzen Telefonbuch 23
gespeicherte Nummern
ausdrucken 38
Nummern löschen 24
Speichern von Nummern mit Namen über Taste TELEFON 23
Telefongespräch
Faxen während Gespräch 28
Gesprächsdauer auf Display 20
Mitschneiden Telefongespräch¹⁾ 34
Telefonhörer 7
Wahl bei aufgelegtem Hörer 24
Wärmeentwicklung 3
Telefonieren 20
Telefonnummer eingeben 12
Thermopapier 45
TIMER-Modus 15
TIMER-Modus
Ein- und Ausschalten 15
Timer-Modus
Erklärung 14
TIMER-Zeit eingeben/überprüfen 15
Ton- oder Pulswahl 9
Tonwahl 45
- U**
Übersicht der Funktionen 6
Uhr-Pfeil auf dem Display 7
Uhrzeit eingeben 11
Unteradressen 29
- V**
Verpackungsinhalt 3
Versenden von Faxen 26
- Verwendung von weiteren Geräten 14
Verwendung weiterer Geräte
Gespräche weiterleiten 25
VIP Code – Läuten trotz Anrufbeantworter¹⁾ 34
- W**
Wahl bei aufgelegtem Hörer 24
Wahlwiederholung
letzten fünf gewählten Nummern 20
Weitere Geräte 45
Easylink 37
Gespräche weiterleiten 25
seriell oder parallel? 14
Weitere Telefone 45
Weiterleiten
Fax vom weiteren Telefon zum Faxgerät (Easylink) 37
Nachrichten ¹⁾ 33
Weiterleiten von Gesprächen
vom Faxgerät zum weiteren Telefon 25
vom weiteren Telefon zum Faxgerät 25
WEITERLEITEN: *0 37
Wiederverwertung 49
Wiederwahlliste
Einträge löschen 21
- Z**
Zeit eingeben 11
Zugangscode 35

Ihre internationale Garantie

Sehr geehrter Kunde,

danke, daß Sie sich für ein PHILIPS-Produkt entschieden haben. PHILIPS-Geräte entsprechen dem neuesten Stand der Technik und werden nach strengsten Qualitätsnormen gefertigt. Sollten Sie ausnahmsweise einen Grund zur Beanstandung haben, so garantiert PHILIPS – zusätzlich zu Ihren Gewährleistungsansprüchen gegenüber Ihrem Verkäufer – innerhalb von 12 Monaten ab Kaufdatum, daß die Produkte ohne Lohn- und Materialkosten repariert werden.

Die Ansprüche entsprechend dieser Garantiezusage setzen voraus, daß das Gerät ordnungsgemäß entsprechend der Gebrauchsanweisung für seinen bestimmungsgemäßen Gebrauch verwendet wurde. Die Garantie wird aufgrund der Vorlage der Originalrechnung bzw. Zahlungsbestätigung, welche das Datum des Kaufes und den Namen des Händlers, sowie die vollständige Modell- und Produktionsnummer zu tragen hat, gewährt.

Die Garantie wird nicht gewährt, wenn:

- die vorstehend erwähnten Dokumente auf irgendeine Art geändert oder unleserlich gemacht wurden.
- die Modell- und Produktionsnummer am Gerät geändert, gelöscht, entfernt oder auf andere Art unleserlich gemacht wurde.
- Reparaturen, Adaptierungen oder Modifikationen am Gerät von Personen oder Gesellschaften ohne entsprechende Befugnis vorgenommen wurden, oder
- Schäden durch äußere Einflüsse (Blitz, Wasser, Feuer u.ä.) oder unsachgemäße Behandlung entstanden sind.

Wir machen Sie darauf aufmerksam, daß das Gerät nicht als defekt angesehen werden kann, wenn eine Modifikation oder Adaptierung am Gerät vorgenommen werden muß, um einen Einsatz des Geräts zu ermöglichen, für den das Gerät in seiner ursprünglichen Spezifikation nicht vorgesehen war (z.B. Anpassung an eine andere Empfangs- oder Anschlußnorm).

Wenn Ihr PHILIPS-Markenprodukt nicht ordnungsgemäß funktioniert, ersuchen wir Sie, sich an Ihren PHILIPS-Händler zu wenden oder das Gerät in eine PHILIPS-Service-Annahmestelle zu bringen. Durch die Inanspruchnahme der Garantie wird die Garantiezeit weder verlängert noch wird eine neue Garantiefrist für das Produkt in Lauf gesetzt.

Sollten Sie im Falle eines Auslandsaufenthaltes eine in Ihrer Nähe befindliche PHILIPS-Händleradresse benötigen, so können Sie diese bei der Kundeninformation des jeweiligen Landes erfragen.

Um Ihnen unnötige Mühen zu ersparen, empfehlen wir Ihnen, die Bedienungsanleitung Ihres Geräts sorgfältig zu lesen, bevor Sie sich mit Ihrem Händler oder der Service-Annahmestelle in Verbindung setzen.

Wenn Sie weitere Fragen haben, wenden Sie sich bitte schriftlich oder telefonisch an Ihre Kundeninformationsstelle:

in Österreich

Tel: (01) 60 101 / 5053
Fax: (01) 60 101 / 5054

in Deutschland

Tel: 0180 / 523 72 46
Fax: 0180 / 523 72 47

in der Schweiz

Tel: (056) - 417 72 70
Fax: (056) - 417 75 75



Die Konformität mit den für das Gerät relevanten EU-Richtlinien wird durch das CE-Zeichen bestätigt.

Diese Bedienungsanleitung wurde auf chlorfrei gebleichtem Recyclingpapier gedruckt. Dies entspricht den höchsten Standards in Bezug auf die Umweltverträglichkeit.

Die verwendeten Kartonverpackungen und die Verpackungs-Halbschalen aus Altpapier können wie Altpapier verwertet werden; die Plastikfolien geben Sie entsprechend den Anforderungen in Ihrem Land zum Recycling oder in den Restmüll.

Dieses elektronische Gerät enthält viele Materialien, die wiederverwertet werden können. Bitte informieren Sie sich bei Gebrauchsende des Geräts über die in Ihrem Land existierenden Anforderungen zur Wiederverwertung von Altgeräten.

Technische Änderungen und Irrtümer vorbehalten.

© 1999