

PHILIPS

HF3650, HF3651





1

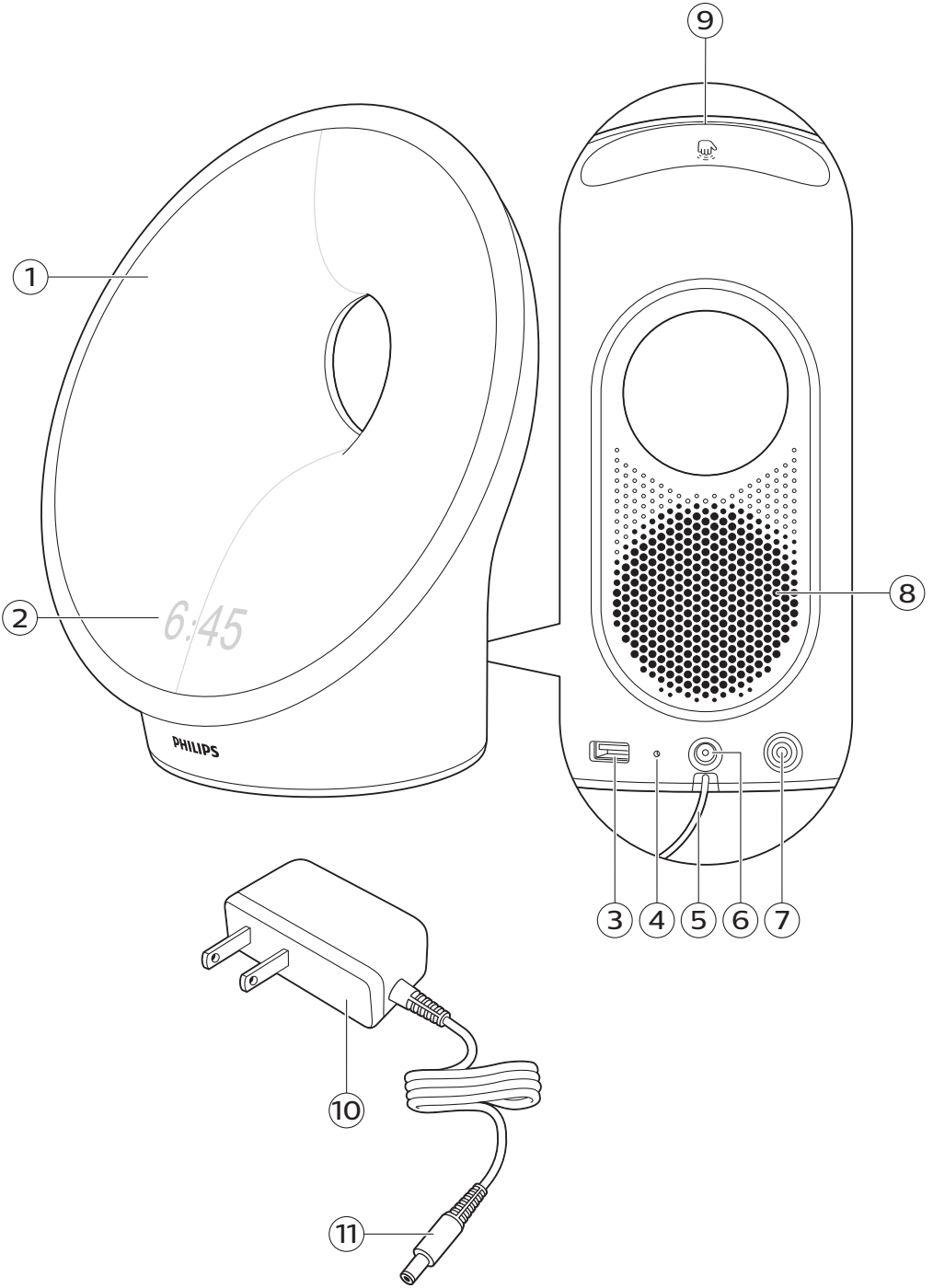

English 6
Español 25
Français (Canada) 45

IMPORTANT SAFETY INSTRUCTIONS

Read and follow all instructions in this user manual and heed all warnings.

WARNING

To reduce the risk of burns, fire, electric shock, or injury to persons:

- This appliance is for indoor use only.
- If the adapter, cord or appliance has been damaged in any way, liquid has spilled or objects have fallen into and/or onto the appliance, the appliance has been exposed to rain or moisture, does not operate normally or has been dropped or damaged, it should not be operated and needs servicing by qualified service personnel (see 'Service and assistance').
- Water and electricity are a dangerous combination. Do not use this appliance in wet surroundings (e.g. in the bathroom or near a shower or swimming pool).
- Make sure the adapter does not get wet.
- Do not let water run into the appliance or spill water onto the appliance.
- Do not immerse the appliance in water or rinse under the tap.
- The adapter contains a transformer, which converts an unsafe 100 – 240V AC to a safe 24 V DC low voltage. Do not cut off the adapter to replace it with another plug, as this causes a hazardous situation.
- Only use the original adapter. Do not use the adapter or any of the other accessories if they are damaged. Call 1-866-832-4361 for assistance.
- Do not use the adapter in or near a power outlet that contains an electric air freshener to prevent damage to the adapter.
- Protect the power cord from being walked on or pinched, particularly at plugs, wall sockets and points where it exits from the lamp.
- The appliance has no on/off switch. To disconnect the appliance from the power source, remove the plug from the wall outlet.
- This appliance is not intended for use by persons (including children) with reduced physical, sensory or mental capabilities, or lack of experience and knowledge, unless they have been given supervision or instruction concerning use of the appliance by a person responsible for their safety.
- Do not install near any heat sources such as radiators, stoves, or other apparatus that produce heat.
- Do not impair the cooling of the appliance by covering the appliance with items such as blankets, curtains, clothes, papers, etc.

CAUTION

- Do not drop the appliance on the floor, hit it hard or expose it to other heavy shocks.
- Place the appliance on a stable, level and non-slippery surface.
- This appliance is only intended for household use, including similar use in hotels. Do not use attachments not recommended by Philips North America LLC (USA) or Philips Electronics Ltd (Canada).
- Check if the voltage indicated on the appliance corresponds to the local voltage before you connect the appliance.

- Unplug this appliance during lightning storms or when unused for long periods of time.

GENERAL

- Do not use this appliance as a means to reduce your hours of sleep. The purpose of this appliance is to help you wake up more easily. It does not diminish your need for sleep.
- Consult your doctor before you start using the appliance if you have suffered from or are suffering from depression.
- If you feel uncomfortable at any point while using RelaxBreathe in the breathing exercise, just go back to breathing normally.
- If you often wake up too early or with a headache reduce the set light intensity level and/or the set sunrise simulation time.
- If you often wake up by the alarm sound, increase the set light intensity level or the set sunrise simulation time.
- If you share a bedroom with someone else, this person may unintentionally wake up from the light of the appliance, even though this person is further removed from the appliance. This is the result of differences in light sensitivity between people.
- The power consumption of the appliance is lowest if no device is connected to the USB port and the lamp, radio and display are turned off.

SAVE THESE INSTRUCTIONS

Contents

IMPORTANT SAFETY INSTRUCTIONS _____	6
Introduction _____	9
General description _____	9
Intended use _____	9
The effects of the Sleep & Wake-Up Light _____	9
Interactive menu icons _____	10
Navigating the menu _____	11
Setting wake-up profiles _____	11
Time + alarm back-up _____	12
Snoozing _____	12
Dismissing the alarm _____	12
Using the Sleep & Wake-Up Light as a bedside lamp _____	13
Midnight Light _____	13
Settings _____	13
Music _____	15
Wind-down programs _____	16
Sunset simulation _____	16
RelaxBreathe _____	17
Charging your mobile phone _____	18
Cleaning and storage _____	18
Disposal _____	18
Service and assistance _____	18
90-Day Money-Back Guarantee _____	18
Full Two-Year Warranty _____	19
Troubleshooting _____	20
Safety and compliance _____	22
Electromagnetic fields (EMF) _____	22
FCC and IC information _____	22
Open-source and third-party software _____	23
Specifications _____	23

Introduction

Congratulations on your purchase and welcome to Philips! To fully benefit from the support that Philips offers, register your product at **www.philips.com/welcome**.

The Philips Sleep & Wake-Up Light helps you wake up more pleasantly. If the Sunrise Simulation is active, the light intensity of the lamp gradually increases to the set level and the light color changes from deep morning red to bright daylight. The light gently prepares your body for waking up at the set time. To make waking up an even more pleasant experience, you can use natural wake-up sounds or the FM radio to wake up to.

General description

- 1 Lamp housing
- 2 Display
- 3 USB charging port
- 4 Reset button
- 5 Radio antenna
- 6 Adapter DC-inlet
- 7 Auxiliary (AUX) input
- 8 Speaker
- 9 Snooze/Midnight Light button
- 10 Adapter
- 11 Small plug

Intended use

The Philips Sleep & Wake-Up Light is intended to give you a more natural and refreshed wake up and a relaxed feeling before falling asleep.

This is not a general illumination product.

The effects of the Sleep & Wake-Up Light































The Philips Sleep & Wake-Up Light gently prepares your body for waking up during the last 30 minutes of sleep. In the early morning hours our eyes are more sensitive to light than when we are awake. During that period the relatively low light levels of a simulated natural sunrise prepare our body for waking up and getting alert.

People who use the Sleep & Wake-Up Light wake up more easily, have a better overall mood in the morning and feel more energetic. Because the sensitivity to light differs per person, you can set the light intensity of your Sleep & Wake-Up Light to a level that matches your light sensitivity for an optimal start of the day.

To fully experience the effects of the Sleep & Wake-Up Light, place the appliance at approximately 16 – 20 in. / 40 – 50 cm from your head, on a flat stable surface of your bedside table.

For more information about the Sleep & Wake-Up Light, see www.philips.com.

Interactive menu icons

 Wake-up profile/Alarm	 Light intensity and light on/off	 Enable shortcuts
 Settings	 Sounds	 Confirm and save setting
 Wind-down program	 AUX inlet	 Clock time
 Select natural sound	 Select radio preset	 Change alarm settings
 Display settings	 Display brightness	 Keep light on
 Enable display timeout	 Disable display timeout	 Keep light off
 Enable audio feedback	 Disable audio feedback	 Alarm toggle on/off
 Sunset simulation	 Duration of the wake-up profile	 Dismiss alarm
 Light or sound guidance	 RelaxBreathe	 Edit wake-up profile
 RelaxBreathe pace	 Duration of relaxation program	 Deactivate alarm program
 Return to a higher level in the menu		

Navigating the menu



On the display you can select and set the wake-up profile, bedside light, settings, sound (source) or the unwind program.

Note: All your personalized settings and profiles will be permanently stored in the memory, they will not be erased by removing the adapter from the electrical outlet. You can change all settings at any time, the last setting will be stored.

Note: If the display is blank, move your hand towards the lower part of the Sleep & Wake-Up Light to show the display menu. You will see the menu buttons.

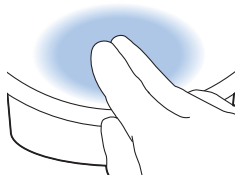

Setting wake-up profiles





Press the Wake-up/Alarm icon to start setting a wake-up profile.

Note: Press and hold the alarm button for 1 second to deactivate all set alarms at once.



You can set two different wake-up profiles. For each profile you can set the alarm time, the light intensity, the wake-up curve duration, and the type of wake-up sound and its volume.

Note: The set alarm will automatically go off at the same time every day until you deactivate the alarm by first pressing the alarm toggle icon  and then the deactivate alarm icon  to deactivate the alarm.

Light intensity of the wake-up profile



The lamp of the appliance simulates a sunrise. Like a sunrise, the brightness of the lamp increases gradually. During this wake-up curve, the color of the light changes from soft red to warm orange to bright yellow.



Press icon  on the display to choose one of the 25 light intensity levels.

Note: The main display of the appliance shows if the alarm has been set.

Duration of the wake-up profile



Press this icon to open the menu.



The default duration of the wake-up curve (brightness increase to the set maximum light intensity) is 30 minutes. Press icon  to change the duration of the wake-up profile to your preference.





Press + or - to increase or decrease the brightness of the light in the wake-up curve.

Type of sound



Press this icon to open the sounds menu to set the sound of the wake-up profile.



- 1 Press the toggle icon  to choose one of the three sounds options: a natural sound, radio or no sound.
- 2 Press the natural sound icon  to select one of the natural sounds or press the radio icon  to select one of the radio presets.
- 3 You can set the volume with the loudspeaker icon .

Time + alarm back-up

In the event of a power failure, all functions of the appliance, including the display, do not work. However, the internal clock and a back-up alarm remain active for at least 8 more hours.

If during the power failure the set alarm time is due, a back-up alarm goes off generating a beeping sound for approximately 30 seconds.

Snoozing

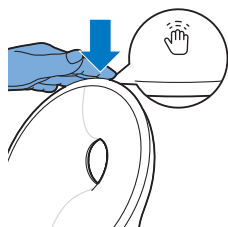

When the wake-up curve has ended (when the set maximum light intensity has been reached) and the alarm sound is playing, you can tap the top of the appliance to snooze.

The lamp stays on, but the sound is muted. After 9 minutes, the alarm sound starts playing again.

Note: The light and sound automatically turn off 60 minutes after the alarm has gone off or 60 minutes after the last snooze action.

Dismissing the alarm



When the wake-up curve is active or the alarm goes off, you can dismiss it by pressing this icon on the appliance. If you dismiss the alarm, the alarm profile is deactivated for that day.

Using the Sleep & Wake-Up Light as a bedside lamp



You can use the Sleep & Wake-Up Light as a bedside lamp. Press this icon  on the display to switch on the bedside lamp.

Note: Long-press the lamp icon to switch off the bedside lamp.



You can increase and decrease the brightness of the light. You can select a brightness level between 1 (low) and 25 (high). The default brightness level is 20.

Note: To switch off the bedside lamp, press the cross button in the menu.

Tip: When the light is on, you can also turn off the light with a single tap on top of the Sleep & Wake-Up Light. All active programs will stop. Set alarms are still active.

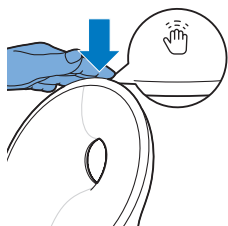

Midnight Light

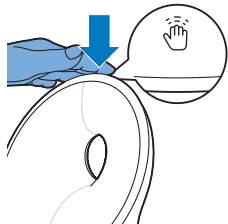

If you wake up during the night, you can tap the top of the appliance to activate a dim light. This dim, subtle orange light provides you with just enough light to find your way in the dark. Switch off the Midnight Light by tapping the top of the appliance again.

Note: The Midnight Light cannot be activated directly when the main light is already on. In that case, first tap the top of the appliance to deactivate the main light. Then tap again to activate the Midnight Light.

Settings



Press the settings icon  to open the settings menu.



In the settings menu, you can adjust the clock time, the display settings and the alarm settings.

Time



Press this icon to open the time menu.



In this menu you can change the time by pressing + or -.

Press the time notation icon to toggle between the 12-hour clock and 24-hour clock.

Display settings



Press the display settings button in the settings menu to set the display settings.



In the display settings menu, you can deactivate and reactivate the audio feedback, adjust the display brightness, switch the display on or off and select shortcuts.

Audio feedback

If you do not want to hear clicks when you press an icon, press the audio feedback icon to turn off the audio feedback. You hear one click as a confirmation.

To reactivate the audio feedback, press this icon .

Display brightness

You can adjust the display brightness from level 1 to level 6. Choose a level that is optimal for you to see the display at night. The appliance automatically adjusts the display brightness when the light in your bedroom changes.

Display timeout

If you do not want the appliance to produce any light, not even from the time indication, press the display timeout icon.

Normally, if you do not touch the display for some time in any menu, the display reverts to time and status indication only. When the display timeout is activated, no time indication is shown.

Press the the display timeout icon to turn on the display again.

Tip: If you want to check the time or select a function while the display timeout is activated, just place your hand near the display to turn it on for a few seconds.

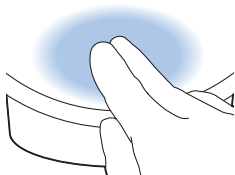



Shortcuts

Press the shortcuts icon to get quick access to five key functions right from the main screen, so you can immediately turn on the light, have access to alarm and sound menus as well as the wind-down programs.

Alarm settings



The light switches off when you dismiss the alarm.

If you do not want this, press this icon  in the alarm settings menu and save the setting to ensure that the light stays on after you dismiss the alarm.

Music



Tip: When the radio or music is on, you can turn off the sound with a single tap on top of the Sleep & Wake-Up Light. All active programs will stop. Set alarms are still active.

Listening to radio



You can listen to the FM radio with the Sleep & Wake-Up Light. If you selected the radio function in the sounds menu, it shows the selected radio station. You can manually change the radio station by selecting the FM frequency of another radio station.

Tip: Make sure to unwind the antenna fully and move it around until you receive the best reception.



You can preset 5 radio stations. First, select a radio station by setting the FM frequency. Press and hold the double arrow button to automatically search for the next radio station.



After setting a radio station, you can easily add another preset radio station by selecting the toggle button. With this process, you can preset 5 radio stations.



Set the preferred volume with the loudspeaker button.

Note: To save your settings, select the check mark button .

Music via Auxiliary (AUX) inlet



You can use the Sleep & Wake-Up Light as a speaker for music by connecting a music playing device (for instance your mobile phone) to the AUX inlet.

Note: You cannot wake up to music from a device connected to the AUX inlet.

If the sound is not loud enough when you have set the Sleep & Wake-Up Light to maximum volume, increase the volume of your music playing device.

If the sound is too loud or distorted when you have set the Sleep & Wake-Up Light to a low volume setting, decrease the volume of your music playing device.

Note: Press and hold the music note icon to activate/deactivate the sound via the menu. You can also deactivate the sound by tapping the top of the appliance.

Note: You need an AUX cable to connect the Sleep & Wake-Up Light to a music playing device.



Wind-down programs



The appliance features two wind-down programs to help you relax before you fall asleep.

Note: You can deactivate the active wind-down program by tapping the top of the appliance.

Sunset simulation



During the sunset simulation, the brightness of the light decreases gradually with colors changing from bright yellow to warm orange to soft red. You can set the duration of the sunset simulation and the initial light intensity of the sunset simulation.

You can also select a sound that fades away during the sunset simulation. You can set the sound source and the initial volume. You can either choose a natural sound, radio or no sound. You can also play your own music by connecting a music playing device to the AUX socket.

Note: If you have set your sunset simulation in the setup wizard, it will start immediately. If you have not set it, the appliance starts with a default sunset simulation.

RelaxBreathe



RelaxBreathe uses the belly breathing technique as a basis for the breathing program. You can choose one of the breathing programs, guided by light or sound. The combination of the belly breathing exercise and the guidance of the Sleep & Wake-Up Light helps you slow down and feel relaxed.



You can select one of seven relaxation programs with preset breathing pace. Each relaxation program has a different breathing pace. The '4 breaths' program is preset to 4 breaths per minute. The '5 breaths' program is preset to 5 breaths per minute. Each next program has one additional breath per minute. The last program (10 breaths) is preset to 10 breaths per minute.



You can select light or sound to guide you during the selected relaxation program. Follow the light or sound when you inhale and exhale.

- For guidance with light, inhale when the light intensity increases. In between the two subtle light flashes, hold your breath. Exhale slowly when the light intensity decreases.
- For guidance with sound, inhale when the intensity of the sound of the waves increases. When the intensity of the sound pauses, hold your breath. Slowly exhale when the intensity of the sound of the waves decreases.

Follow your preferred pace with the help of light or sound for a more relaxed feeling. You can even do this with your eyes closed.



Press this icon to set the duration of the relaxation program. You can select a duration of 5, 10 or 15 minutes.

Belly breathing for relaxation

Belly breathing is the most recognized breathing exercise technique to help people relax. When you breathe from your belly, your diaphragm pulls down automatically. This pulls down your lungs and allows you to inhale fully and deeply.

Caution: If you feel uncomfortable at any point during this breathing exercise, just go back to breathing normally.



- 1 Lie down comfortably on your back.
- 2 Inhale through your nose, exhale through your nose or mouth.

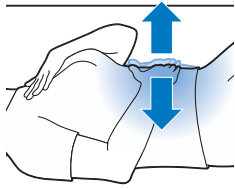

- 3 Place one hand on your stomach and your other hand on your chest. You should see your hand on your stomach move up with each inhale and move down with each exhale. The hand on your chest should only move slightly.
- 4 Your breath should only come from your belly. Try to make your exhale longer than your inhale as this will quickly make you feel more relaxed.

Note: The RelaxBreathe function of the appliance can guide you during belly breathing.

Charging your mobile phone

You can use the USB port (see 'General description') to charge your mobile phone (max 1 A).

Cleaning and storage

- Clean the appliance with a soft, dry cloth.
- Do not use abrasive cleaning agents, pads or cleaning solvents like alcohol, acetone, etc., as this may damage the surface of the appliance.
- If you are not going to use the appliance for an extended period of time, remove the adapter from the wall outlet and store the appliance in a safe, dry location where it will not be crushed, banged, or subject to damage.
- Do not wrap the cord around the appliance when storing it.

Disposal

Your product is designed and manufactured with high quality materials and components, which can be recycled and reused. For recycling information, please contact your local waste management facilities or visit www.recycle.philips.com.

Service and assistance

This appliance has no other user-serviceable parts. For assistance visit our website: www.philips.com/support or call toll free: 1-866-832-4361.

Online information is available 24 hours a day, 7 days a week.

90-Day Money-Back Guarantee

If you are not fully satisfied with your product send the product back and we'll refund you the full purchase price.

The product must be shipped prepaid by insured mail, insurance prepaid, have the original sales receipt, indicating purchase price and date of

purchase, and the money-back guarantee return authorization form enclosed.

We cannot be responsible for lost mail.

The product must be postmarked no later than 90 days after the date of purchase. Philips reserves the right to verify the purchase price of the product and limit refunds not to exceed suggested retail price.

To obtain money-back guarantee return authorization form, call 1-866-832-4361 for assistance.

Delivery of refund check will occur 6–8 weeks after receipt of returned product.

Full Two-Year Warranty

Philips North America LLC (USA) and Philips Electronics Ltd (Canada) warrant this new product against defects in materials or workmanship for a period of two years from the date of purchase, and agree to repair or replace any defective product without charge.

IMPORTANT: This warranty does not cover damage resulting from accident, misuse or abuse, lack of reasonable care, or the affixing of any attachment not provided with the product or loss of parts or subjecting the product to any but the specified voltage or batteries.*

NO RESPONSIBILITY IS ASSUMED FOR ANY SPECIAL, INCIDENTAL OR CONSEQUENTIAL DAMAGES.

In order to obtain warranty service, go to www.philips.com/support for assistance. It is suggested that for your protection you return shipments of product by insured mail, insurance prepaid. Damage occurring during shipment is not covered by this warranty.

NOTE: No other warranty, written or oral, is authorized by Philips North America LLC.

This warranty gives you specific legal rights, and you may also have other rights which vary from state to state, province to province or country to country. Some states do not allow the exclusion or limitation of incidental or consequential damages, so the above exclusion and limitations may not apply to you.

* Read enclosed instructions carefully.

In US manufactured for: Philips Personal Health, a division of Philips North America LLC, P.O. Box 10313, Stamford, CT 06904.

In Canada imported by: Philips Electronics LTD, 281 Hillmount Road, Markham, Ontario L6C 2S3.

PHILIPS and Philips shield are registered trademarks of Koninklijke Philips N.V.



©2021 Philips North America LLC. All rights reserved.

Troubleshooting

This chapter summarizes the most common problems you could encounter with the appliance.

If you are unable to solve the problem with the information below, visit **www.philips.com/support** or call 1-866-832-4361 for assistance.

Problem

Solution

The appliance does not work at all.

Perhaps the adapter is not inserted properly in the wall outlet. Insert the adapter properly in the wall outlet.

Perhaps the plug is not inserted properly in the appliance. Insert the plug properly in the appliance.

Perhaps there is a power failure. Check if the power supply works by connecting another appliance.

The appliance functions properly, but the lamp does not work anymore.

The appliance uses durable LED technology. The lamp should last a long time. However, if the lamp stops working, go to **www.philips.com/support** or call 1-866-832-4361 for assistance.

The appliance does not respond when I try to set different functions.

If you want to go back to factory settings, press the reset button on the back of the appliance (see 'General description'). If you press the reset button, the setup wizard needs to be set again.

The lamp does not go on when the alarm goes off.

Perhaps you set a light intensity level that is too low. Increase the light intensity level in your wake-up profile.

Perhaps you turned off the alarm function. The alarm icon is visible on the display when the alarm function is active.

The lamp does not go on right away when I switch it on.

It may take between 1 to 5 seconds for the lamp to switch on, depending on the set light intensity level.

I do not hear the alarm sound when the alarm goes off.

Perhaps you set a sound level that is too low. To set a higher sound level, increase the volume level of the wake-up sound in your wake-up profile (see 'Setting wake-up profiles').

When you have set an alarm, you will first see the light of the wake up curve. The alarm sound only starts playing when the set alarm time is reached. You can change the duration of the wake up light curve.

Perhaps you turned off the alarm function. The alarm icon is visible on the display when the alarm function is active.

Problem	Solution
	<p>If you selected the FM radio as the alarm sound, turn on the FM radio after you turn off the alarm to check if the FM radio works.</p> <p>Check if your FM radio is correctly tuned to a radio station. If necessary, adjust the frequency. If it does not work, call 1-866-832-4361 for assistance.</p>
The FM radio does not work.	Perhaps you set the volume too low. Increase the volume level.
	Check if your FM radio is correctly tuned to a radio station. If necessary, adjust the frequency.
	Change the position of the antenna by moving it around. Make sure you have unwound the antenna completely.
	Call 1-866-832-4361 for assistance.
The FM radio produces a crackling sound.	Perhaps the broadcast signal is weak. Adjust the frequency and/or change the position of the antenna by moving it around. Make sure you have unwound the antenna completely.
The alarm went off yesterday, but it did not go off today.	Perhaps you turned off the alarm function. The alarm icon is visible on the display when the alarm function is active.
	Perhaps you set a volume level and/or light intensity level that is too low. Set a higher volume and/or light intensity level in your wake-up profile (see 'Setting wake-up profiles').
	When there has been a power failure, the clock time will keep on running up to 8 hours. Perhaps the power failure lasted longer. In this case, you have to set the clock time again.
I wanted to snooze, but the alarm did not go off again after 9 minutes.	Tap on the top of the Sleep & Wake-Up Light to snooze. If you press the button to dismiss the alarm, the alarm profile is deactivated for that day.
The light wakes me too early.	Perhaps the light intensity level you have set is not appropriate for you. Try a lower light intensity level if you wake up too early. You can also change the duration of the wake-up curve (see 'Setting wake-up profiles'). If light intensity 1 is not low enough, move the appliance further away from the bed.
The light wakes me too late.	Perhaps the light intensity you have set is too low. Select a higher light intensity. Perhaps the appliance is positioned at a lower level than your head. Make sure the appliance is located at a height at which the light is not blocked by your bed, comforter, blanket or pillow. Also make sure the appliance is not placed too far away.
I am unable to turn the Midnight Light on/off.	Make sure you tap on the correct position (top/back) of the appliance.

Problem	Solution
I am unable to stream music via USB.	The USB connection is only for charging your mobile phone. You are not able to stream music to the Sleep & Wake-Up Light.
The AUX inlet doesn't work properly.	Try to set the volume on your mobile phone either higher or lower. If necessary, adjust the volume level on the appliance as well.
Suddenly the device makes a beeping sound.	The backup alarm went off. The internal clock and the back-up alarm remain active for at least 8 hours. If an alarm is due during this back-up period, it will go off. The alarm sound stops automatically after approximately 30 seconds. You also can stop the alarm sound immediately by connecting the appliance to the power briefly. To prevent the back-up alarm from going off when the power is disconnected (e.g. during storage), disable the alarms before you disconnect the appliance from the power.

Safety and compliance

- This appliance meets the safety requirements in the USA and Canada for:
- UL 153, CSA C22.2 No. 250.4 (Portable Electric Luminaires)
 - UL 62368-1, CSA C22.2 No. 62368-1:19 (Audio/Video, Information and Communication Technology Equipment)

Electromagnetic fields (EMF)

This Philips appliance complies with all applicable standards and regulations regarding exposure to electromagnetic fields.

FCC and IC information

- This equipment has been tested and found to comply with the limits for a Class B digital device, pursuant to part 15 of the FCC rules and Canadian ICES-003 and ICES-005 standards. These limits are designed to provide reasonable protection against harmful interference in a residential installation. This equipment generates uses and can radiate radio frequency energy and, if not installed and used in accordance with the instructions, may cause harmful interference to radio communications. However, there is no guarantee that interference will not occur in a particular installation. If this equipment does cause harmful interference to radio or television reception, which can be determined by turning the equipment off and on, the user is encouraged to try to correct the interference by one or more of the following measures:
 - Reorient or relocate the receiving antenna.
 - Increase the separation between the equipment and the receiver.

- Connect the equipment into an outlet on a circuit different from that to which the receiver is connected.
- Consult the dealer or an experienced radio/TV technician for help.
- This device complies with Part 15 of the FCC rules/Industry Canada license-exempt RSS standard(s). Operation is subject to the following two conditions: (1) This device may not cause harmful interference, and (2) this device must accept any interference received, including interference that may cause undesired operation.

Open-source and third-party software

A copy of the open-source software and third-party commercial software license agreement can be found on the website

www.philips.com/support

Search for the device number HF3670 / HF3671 / HF3672 / HF3650 / HF3651 / HF3652 / HF3653 / HF3654 on the technical documentation page of the product.

Specifications

Adapter

Manufacturer	PHILIPS
Type number	HF20
Rated input voltage	100 – 240 V AC
Rated input frequency	50 / 60 Hz
Rated output voltage	24 V DC
Rated output current	0.75 A
Rated output power	18 W
No-load power	< 0.1 W
Efficiency class	VI
Safety classification	Class 2 power supply
Dimensions (height x width x depth)	35 x 78 x 47 mm (1.38 x 3.07 x 1.85 in.)
Weight	Approx. 0.11 kg (3.9 oz.)
Cord length	Approx. 183 cm (6 ft)

Main unit

Manufacturer	PHILIPS
Type number	HF3650, HF3651
Rated input voltage	24 V DC
Rated input current	0.75 A
Rated input power	18 W
Standby power appliance (main unit + adapter)	< 0.5 W (display at maximum brightness) < 0.25 W (display off)
Conditions: night (12 h / 0 lux), day (12 h / 500 lux), all functions suspended	
Safety classification	Portable luminaire
Dimensions (height x width x depth)	Approx. 225 x 220 x 120 mm (8.86 x 8.66 x 4.72 in.)
Weight	Approx. 0.79 kg (27.9 oz.)
Ports	
USB charging	5 V DC, 1 A
AUX sensitivity	280 mV
Light	
Light output (level 1 – 25)	Approx. 1 lux – 350* lux at 45 cm (approx. 1 lux – 350* lux at 17.7 in.) *depending on model
Light color (level 1 – 25)	Approx. 1500 K – 2800 K
FM	
FM-radio frequency band	87.5 MHz – 108.0 MHz
Operating conditions	
Temperature	5 °C to 35 °C (41 °F to 95 °F)
Relative humidity	20 % to 90 % (no condensation)
Atmospheric pressure	86 kPa to 106 kPa
Storage conditions	
Temperature	-20 °C to 50 °C (-4 °F to 122 °F)
Relative humidity	20 % to 90 % (no condensation)
Atmospheric pressure	86 kPa to 106 kPa

INSTRUCCIONES IMPORTANTES DE SEGURIDAD

Lea y siga las instrucciones en este manual del usuario y preste atención a todas las advertencias.

ADVERTENCIA

Para reducir el riesgo de quemaduras, incendio, descarga eléctrica o lesiones:

- Este dispositivo está diseñado para usarse solo en interiores.
- Si el adaptador, el cable del adaptador o el aparato han sido dañados de alguna forma, algún líquido se ha derramado u objetos se han caído dentro del dispositivo, el dispositivo ha sido expuesto a lluvia o humedad, no opera con normalidad o ha sido tirado o dañado, no debe operarse y necesita obtener servicio por parte del personal (ver 'Servicio y asistencia') de servicio calificado.
- El agua y la electricidad son una combinación peligrosa. No use este aparato en entornos mojados (p. ej. en el baño o cerca de la ducha o piscina).
- Asegúrese de que el adaptador no se moje.
- No permita que el agua entre al dispositivo ni vierta agua sobre el mismo.
- No sumerja el aparato en agua ni lo enjuague bajo la llave.
- El adaptador contiene un transformador, el cual convierte un voltaje inseguro de 100 – 240 V CA a un voltaje bajo seguro de 24 V CC. No corte el adaptador para sustituirlo por otra clavija, ya que podría provocar situaciones de peligro.
- Solamente utilice el adaptador original. No use el adaptador u otros accesorios si están dañados. Llame al 1-866-832-4361 para asistencia.
- No utilice el adaptador dentro o cerca de una salida de corriente que contenga un ventilador de aire eléctrico para prevenir daño al adaptador.
- Proteja el cable de alimentación de ser pisado o aplastado, particularmente en los enchufes, las salidas y puntos donde estos salen de la lámpara.
- El dispositivo no tiene interruptor de encendido/apagado. Para desconectar el dispositivo de la fuente de poder, quite el enchufe de la toma de corriente.
- Este aparato no debe ser usado por personas (incluyendo niños) con su capacidad física, psíquica o sensorial reducida, ni por quienes tengan falta de conocimientos y la experiencia necesarios, a menos que sean supervisados o instruidos acerca del uso del aparato por una persona responsable de su seguridad.
- No instalar cerca de fuentes de calor, como radiadores, estufas u otros aparatos que irradien calor.
- No interfiera con el enfriado del aparato al cubrirlo con artículos como sábanas, cortinas, ropa, papeles, etc.

PRECAUCIÓN

- No deje caer el dispositivo en el piso, lo golpee fuertemente o exponga a cualquier otro golpe duro.
- Ubique el dispositivo en una superficie estable, a nivel y no resbaladiza.

- Este dispositivo solamente está destinado para uso doméstico, incluyendo uso similar en hoteles. No utilice accesorios que no estén recomendados por Philips North America LLC (EE. UU.) o Philips Electronics Ltd (Canadá).
- Antes de enchufar el aparato, compruebe si el voltaje indicado en el mismo corresponde con el voltaje de la red local.
- Desconecte el dispositivo durante tormentas eléctricas o cuando no lo utilice por un período prolongado.

GENERAL

- No utilice el dispositivo como medio para reducir sus horas de sueño. El propósito de este dispositivo es el de ayudarlo a despertar más fácilmente. No disminuye su necesidad de sueño.
- Consulte a su médico antes de comenzar a usar el dispositivo si ha sufrido o está sufriendo de depresión.
- Si se siente incómodo en cualquier momento al usar RelaxBreathe en el ejercicio de respiración, vuelva a respirar normalmente.
- Si despierta muy temprano o con dolor de cabeza de forma frecuente, reduzca el nivel de intensidad de la luz o el tiempo de simulación del amanecer establecidos.
- Si frecuentemente se despierta por el sonido de la alarma, aumente el nivel de intensidad de la luz establecido o el tiempo de simulación del amanecer establecido.
- Si comparte habitación con alguien más, esta persona puede intencionalmente despertar por la luz del dispositivo, incluso si esta persona se quita posteriormente del dispositivo. Este es el resultado de las diferencias en la sensibilidad de la luz entre la gente.
- El consumo de energía del dispositivo es más bajo si ningún dispositivo está conectado a un puerto USB y la lámpara, radio y pantalla están apagadas.

CONSERVE ESTAS INSTRUCCIONES

Contenido

INSTRUCCIONES IMPORTANTES DE SEGURIDAD _____	25
Introducción _____	28
Información general _____	28
Uso previsto _____	28
Golpee en la parte superior de la luz de despertar y dormir para dormir _____	28
Íconos de menú interactivo _____	29
Navegar el menú _____	30
Establecer perfiles de despertador _____	30
Hora + alarma de respaldo _____	31
Dormitar _____	31
Apagar la alarma _____	32
Uso de la luz para despertar y dormir como lámpara de buró. _____	32
Luz de medianoche _____	32
Ajustes _____	33
Música _____	34
Programas de relajación _____	35
Simulación del atardecer _____	36
RelaxBreathe _____	36
Cargar su teléfono móvil _____	37
Limpieza y almacenamiento _____	37
Desecho _____	38
Servicio y asistencia _____	38
Garantía de devolución del importe de 90 días _____	38
Garantía Total de Dos Años _____	38
Solución de problemas _____	39
Seguridad y cumplimiento _____	42
Campos electromagnéticos (CEM) _____	42
Información de FCC e IC _____	42
Software de código abierto y de terceros _____	43
Especificaciones _____	43

Introducción

Enhorabuena por la adquisición de este producto, y bienvenido a Philips. Para sacar el mayor partido a la asistencia que Philips le ofrece, registre el producto en www.philips.com/welcome.

La luz para dormir y despertar de Philips te ayuda a despertar de una manera más agradable. Si el modo simulación del amanecer está activado, la intensidad de la luz de la lámpara aumenta gradualmente al nivel establecido y el color de la luz cambia de rojo amanecer a luz de día brillante. La luz prepara al cuerpo paulatinamente para despertar a la hora establecida. Para hacer que despertar sea una experiencia más agradable aún, puede programar sonidos naturales o la radio FM para escucharlos al abrir los ojos.

Información general

- 1 Carcasa de lámpara
- 2 Pantalla
- 3 Puerto de carga USB
- 4 Botón de restablecimiento
- 5 Antena de radio
- 6 Entrada CC del adaptador
- 7 Entrada auxiliar (AUX)
- 8 Altavoz
- 9 Botón de dormir/luz de medianoche
- 10 Adaptador
- 11 Enchufe pequeño

Uso previsto

La luz para despertar y dormir de Philips está diseñada para proporcionarle un despertar más fresco y natural y una sensación de relajación antes de dormir.

Este no es un producto de iluminación general.

Golpee en la parte superior de la luz de despertar y dormir para dormir

La luz para despertar y dormir de Philips prepara al cuerpo de forma paulatina para que se despierte durante los últimos 30 minutos de sueño. En las primeras horas de la mañana los ojos están más sensibles a la luz que cuando estamos despiertos. Durante ese periodo los niveles relativamente bajos de luz del amanecer natural simulado preparan al cuerpo para despertar y estar alerta.

Las personas que usan la luz para dormir y despertar se levantan más fácilmente, tienen un mejor humor en general en la mañana y se sienten con más energía. Ya que la sensibilidad a la luz varía de persona a persona, puede establecer la intensidad de la luz para dormir y despertar a un nivel que coincida con su sensibilidad a la luz para comenzar el día de la mejor manera.

Para experimentar plenamente los efectos de la luz para despertar y dormir, coloque el dispositivo aproximadamente a 16 – 20 pulgadas / 40 – 50 cm de su cabeza, sobre una superficie plana y estable de su buró. Para obtener más información acerca de la luz para despertar y dormir, consulte www.philips.com.

Íconos de menú interactivo

	Perfil despertador/Alarma		Intensidad de la luz y apagado/encendido de la luz.		Habilitar los accesos directos
	Ajustes		Sonidos		Confirmar y guardar la configuración
	Programas de relajación		Entrada AUX		Hora del reloj
	Seleccionar un sonido natural		Seleccionar un ajuste preestablecido de la radio		Cambiar la configuración de la alarma
	Configuración de pantalla		Brillo de la pantalla		Mantener la luz encendida
	Habilitar el tiempo de espera de la pantalla		Deshabilitar el tiempo de espera de la pantalla		Mantener la luz apagada
	Habilitar comentarios de audio		Deshabilitar comentarios de audio		Interruptor de encendido y apagado de la alarma
	Simulación del atardecer		Duración del perfil despertador		Apagar la alarma
	Guía de luz o sonido		RelaxBreathe		Editar el perfil despertador
	Ritmo de RelaxBreathe		Duración del programa de relajación		Desactivar la alarma
	Volver a un nivel superior en el menú				

Navegar el menú



En la pantalla puede seleccionar y establecer el perfil despertador, luz de cama, ajustes, sonido (fuente) o el programa de relajación.

Nota: Todos los ajustes personalizados y perfiles se almacenarán permanentemente en la memoria, no se borrarán al quitar el adaptador del tomacorriente eléctrico. Puede cambiar todos los ajustes en cualquier momento, el último ajuste se almacenará.

Nota: Si la pantalla está en blanco, mueva su mano hacia la parte inferior de la luz de despertar y dormir para visualizar el menú de la pantalla. Verá los botones del menú.

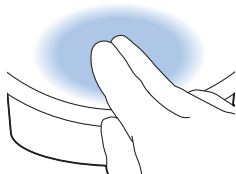



Establecer perfiles de despertador



Pulse el ícono Despertador/Alarma para comenzar a configurar un perfil despertador.

Nota: Presione y sostenga el botón de alarma por 1 segundo para desactivar todas las alarmas establecidas a la vez.

Puede establecer dos perfiles de despertador diferentes. Para cada perfil, puede establecer la hora de la alarma, la intensidad de la luz, la duración de la curva del despertador, el tipo de sonido del despertador y el volumen.

Nota: La alarma establecida se activará de forma automática a la misma hora todos los días hasta que la desactive al presionar primero el ícono de interruptor de la alarma , y, luego, el ícono de desactivación de la alarma .

Intensidad de la luz del perfil despertador



La luz del dispositivo simula un amanecer. Al igual que un amanecer, el brillo de la lámpara se incrementa gradualmente. Durante la curva del despertador, el color de la luz cambia de rojo suave a naranja cálido a amarillo brillante.

Presione el ícono  en la pantalla para elegir uno de los 25 niveles de intensidad de la luz.



Nota: La pantalla principal del aparato muestra si se estableció la alarma.

Duración del perfil despertador



Presione este ícono para abrir el menú.



La duración predeterminada de la curva del despertador (el brillo aumenta hasta la intensidad de la luz máxima establecida) es de 30 minutos. Presione el ícono ☀️ para cambiar la duración del perfil despertador como lo prefiera.

Presione + o - para aumentar o disminuir el brillo de la luz en la curva del despertador.

Tipo de sonido



Presione este ícono para abrir el menú de sonidos con el fin de configurar el sonido del perfil despertador.



- 1 Presione el ícono de interruptor ⏻ para elegir una de las tres opciones de sonido: un sonido natural, la radio o ningún sonido.
- 2 Presione el ícono de sonido natural 🎵 para seleccionar uno de los sonidos naturales o presione el ícono de radio 📻 para seleccionar uno de los ajustes preestablecidos de la radio.
- 3 Puede ajustar el volumen mediante el ícono de altavoz 🔊.

Hora + alarma de respaldo

En el caso de una falla eléctrica, todas las funciones del aparato, incluyendo la pantalla, no funcionarán. Sin embargo, el reloj interno y la alarma de respaldo se mantienen activos por al menos 8 horas.

Si, durante la falla eléctrica, se hace la hora de la alarma establecida, sonará una alarma de respaldo que generará un sonido de pitido durante aproximadamente 30 segundos.

Dormitar

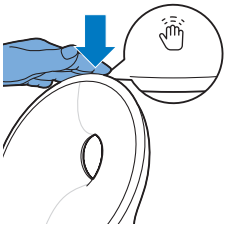

Cuando termina la curva del despertador (cuando se alcanza la máxima intensidad de luz establecida) y está sonando la alarma, puede golpear la parte superior del aparato para dormitar.

La lámpara permanece encendida, pero el sonido de alarma se detiene. Después de 9 minutos, el sonido de la alarma empieza a sonar de nuevo.

Nota: La luz y sonido se apagan automáticamente 60 minutos después de la hora de la alarma o 60 minutos después de la última acción de dormitar.

Apagar la alarma



Cuando se activa la curva del despertador o suena la alarma, puede ignorarla presionando este icono en el dispositivo. Si ignora la alarma, el perfil de la alarma se desactivará durante el resto de ese día.

Uso de la luz para despertar y dormir como lámpara de buró.



Puede usar la luz para despertar y dormir como lámpara de buró. Presione este icono ☀️ en la pantalla para encender la lámpara de buró.

Nota: Mantenga presionado el icono de la lámpara para apagar la lámpara de buró.



Puede aumentar y disminuir el brillo de la luz. Puede seleccionar un nivel de brillo de entre 1 (bajo) y 25 (alto). El nivel predeterminado del brillo es de 20.

Nota: Para apagar la lámpara de buró, presione el icono de cruz en el menú.

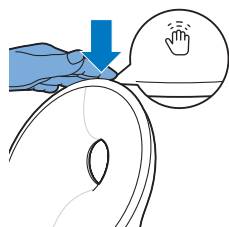

Sugerencia: Cuando la luz está encendida, también puede apagarla con un solo golpe en la parte superior de la luz para despertar y dormir. Todos los programas activos se detendrán. Las alarmas establecidas quedan activas.

Luz de medianoche

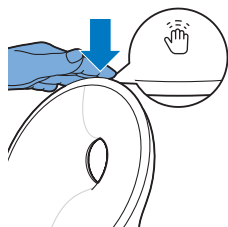

Si despierta durante la noche, puede golpear la parte superior del dispositivo para activar una luz suave. Esta luz de color naranja claro le proporciona luz suficiente para encontrar su camino en la oscuridad. Apague la luz de medianoche con un golpe en la parte superior del dispositivo.

Nota: La luz de medianoche no se puede activar directamente cuando la luz principal ya está encendida. En ese caso, primero golpee la parte superior del dispositivo para desactivar la luz principal. Luego golpee otra vez para activar la luz de medianoche.

Ajustes



Presione el ícono de configuración para abrir el menú de configuración.



En el menú de configuración, puede establecer la hora del reloj y la configuración de la pantalla y de la alarma.

Hora



Presione este ícono para abrir el menú de la hora.



En este menú, puede cambiar la hora si presiona + o -.

Presione el ícono de notación de tiempo para alternar entre el reloj de 12 horas y el de 24 horas.

Configuración de pantalla



Pulse el botón de configuración de pantalla en el menú de configuración para establecer las opciones de configuración de la pantalla.



En el menú de configuración de la pantalla, puede desactivar y volver a activar los comentarios de audio, establecer el brillo de la pantalla, encender o apagar la pantalla, y seleccionar los accesos directos.

Comentarios de audio



Si no desea escuchar los clics cuando presiona un ícono, presione el ícono de comentarios de audio para apagar los comentarios de audio. Escuchará un clic de confirmación.

Para volver a activar los comentarios de audio, presione este ícono .



Brillo de la pantalla

Puede ajustar el brillo de la pantalla del nivel 1 al nivel 6. Elija un nivel que sea óptimo para ver la pantalla en la noche. El dispositivo ajusta automáticamente el brillo de la pantalla cuando cambia la luz de la recámara.



Tiempo de espera de la pantalla

Si desea que el aparato no produzca ninguna luz, ni siquiera desde la luz que indica la hora, presione el ícono de tiempo de espera de la pantalla.

Por lo general, si no toca algún menú en la pantalla por cierto tiempo, la pantalla se revierte al indicador de hora y estado solamente. Cuando se activa el tiempo de espera de la pantalla, no se muestra la hora.

Presione el ícono de tiempo de espera de la pantalla para volver a encender la pantalla.

Sugerencia: Si desea comprobar la hora o seleccionar una función mientras el tiempo de espera de la pantalla esté desactivado, solo debe colocar la mano cerca de la pantalla para encenderla durante unos pocos segundos.

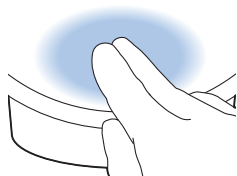

Accesos directos

Presione el ícono de accesos directos para obtener un acceso rápido a cinco funciones clave directamente desde la pantalla principal, para que pueda encender la luz de inmediato y tener acceso a los menús de la alarma y el sonido, además de a los programas de relajación.

Configuración de la alarma



La luz se apaga cuando ignore la alarma.

Si no desea que esto suceda, presione este ícono  en el menú de configuración de la alarma y guarde la configuración para asegurarse de que la luz permanezca encendida cada vez que ignore la alarma.

Música



Sugerencia: Cuando la radio o la música estén encendidas, puede apagar el sonido con un solo golpe en la parte superior de la luz para despertar y dormir. Todos los programas activos se detendrán. Las alarmas establecidas quedan activas.

Escuchar la radio



Puede escuchar la radio FM con la luz para despertar y dormir. Si seleccionó la función de radio en el menú de sonidos, se mostrará la estación de radio seleccionada. Puede cambiar la estación de radio de forma manual al seleccionar la frecuencia FM de otra estación.

Sugerencia: Asegúrese de extender la antena completamente y moverla hasta lograr una buena recepción.



Puede preestablecer 5 estaciones de radio. Primero, seleccione la estación al establecer la frecuencia FM. Mantenga pulsado el botón de dos flechas para buscar automáticamente la próxima estación.



Después de establecer la estación, puede agregar otra estación preestablecida al seleccionar el botón de alternar. Con este proceso, puede preestablecer 5 estaciones.



Establezca el volumen preferido con el botón de altavoz.

Nota: Para guardar su configuración, seleccione el botón de marca de verificación ✓.

Música a través de la entrada auxiliar (AUX)



Puede usar la luz para despertar y dormir como bocina si conecta un dispositivo de reproducción de música (como su teléfono celular) a una entrada AUX.

Nota: No puede despertarse con la música de un dispositivo conectado a la entrada AUX.

Si el sonido está puesto en el volumen máximo de la luz para despertar y dormir y no es lo suficientemente alto, súbalo desde el dispositivo reproductor.

Si el sonido es muy alto o se distorsiona cuando establece la luz para despertar y dormir a un volumen bajo, baje el volumen desde el dispositivo reproductor.



Nota: Mantenga presionado el icono de nota musical durante para activar/desactivar el sonido en el menú. También puede desactivar el sonido al golpear la parte superior del dispositivo.

Nota: Necesita un cable AUX para conectar la luz para despertar y dormir a un dispositivo reproductor.

Programas de relajación



El dispositivo tiene dos programas de relajación para ayudarlo a relajarse antes de dormir.

Nota: También puede desactivar el programa de relajación activo al golpear la parte superior del dispositivo.

Simulación del atardecer



Durante la simulación del atardecer, el brillo de la luz disminuye gradualmente con colores que cambian de amarillo brillante a naranja cálido a rojo suave. Puede establecer la duración de la simulación del atardecer y la intensidad de la luz inicial.

También puede seleccionar un sonido que se desvanezca durante la simulación del atardecer. Puede establecer la fuente de sonido y el volumen inicial. Puede elegir un sonido natural, radio o sin sonido. También puede reproducir su propia música conectando un dispositivo reproductor al enchufe AUX.

Nota: Si estableció la simulación del atardecer en el asistente de configuración, esta comenzará inmediatamente. Si no la estableció, el dispositivo comienza con una simulación del atardecer predeterminada.

RelaxBreathe



RelaxBreathe utiliza la técnica de respiración abdominal como base del programa de respiración. Puede elegir uno de los programas de respiración, guiados por luz o sonido. La combinación del ejercicio de respiración abdominal y la guía de la luz para despertar y dormir le ayuda a calmarse y sentirse relajado.

Puede seleccionar uno de entre siete programas de relajación con ritmos de respiración preestablecidos. Cada programa de relajación tiene un ritmo de respiración diferente. El programa de "4 respiraciones" está preestablecido en 4 respiraciones por minuto. El programa de "5 respiraciones" está preestablecido en 5 respiraciones por minuto. Cada programa subsecuente tiene una respiración más por minuto. El último programa '10 respiraciones' está preestablecido a 10 respiraciones por minuto.

Puede seleccionar luz o sonido para la guía durante el programa de relajación seleccionado. Siga la luz o el sonido cuando inhale y exhale.

- En la guía con luz, inhale cuando aumente la intensidad de la luz. Entre los dos destellos suaves de luz, aguante la respiración. Exhale lentamente cuando disminuya la intensidad de la luz.
- En la guía con sonido, inhale cuando aumente la intensidad del sonido de las olas. Cuando la intensidad del sonido pause, aguante la respiración. Exhale lentamente cuando la intensidad del sonido de las olas disminuya.

Siga su ritmo preferido con la ayuda de la luz o el sonido para obtener una sensación de mayor relajación. Puede hacer esto con los ojos cerrados.





Presione este ícono para establecer la duración del programa de relajación. Puede seleccionar una duración de 5, 10 o 15 minutos.

La respiración abdominal para relajarse

La relajación abdominal es la técnica de ejercicios de respiración más reconocida para ayudar a relajarse. Cuando respira con el abdomen, automáticamente el diafragma tira hacia abajo automáticamente. Esto tira también a los pulmones hacia abajo y permite inhalar completa y profundamente.

Precaución: Si se siente incómodo en cualquier momento durante el ejercicio de relajación, vuelva a respirar normalmente.

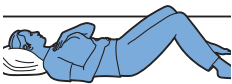

- 1 Acuéstese cómodamente sobre la espalda.
- 2 Inhale por la nariz, exhale por la nariz o la boca.

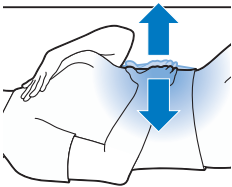

- 3 Coloque una mano en su abdomen y la otra en su pecho. Debe ver subir la mano que está sobre su abdomen con cada inhalación y bajar con cada exhalación. La mano sobre su pecho debe moverse un poco solamente.
- 4 Su respiración debe provenir únicamente del abdomen. Intente hacer que su exhalación sea más larga que su inhalación lo que le hará sentirse más relajado rápidamente.

Nota: La función RelaxBreathe del dispositivo lo puede guiar durante la respiración con el abdomen.

Cargar su teléfono móvil

Puede usar el puerto (ver 'Información general') USB para cargar su teléfono celular (máx. 1 A).

Limpieza y almacenamiento

- Limpie el dispositivo con un paño suave seco.
- No utilice agentes de limpieza abrasivos, esponjas o solventes limpiadores como alcohol, acetona, etc., ya que esto puede dañar la superficie del dispositivo.
- Si no va a utilizar el dispositivo por un periodo largo de tiempo, quite el adaptador del toma corriente y almacene el dispositivo en un lugar seguro y seco donde no pueda ser aplastado, golpeado o dañado.
- No enrolle el cable en el dispositivo cuando lo almacene.

Desecho

Su producto está diseñado y fabricado con materiales y componentes de alta calidad, que pueden ser reciclados y reusados. Para obtener información sobre reciclado, comuníquese con las oficinas locales de manejo de desechos o visite www.recycle.philips.com.

Servicio y asistencia

Este aparato no tiene otras partes que requieran servicio por parte del usuario. Para asistencia visite nuestro sitio web:

www.philips.com/soporte o llame gratuitamente: 1-866-832-4361.

La información en línea está disponible las 24 horas, los siete días de la semana.

Garantía de devolución del importe de 90 días

Si no está completamente satisfecho con su producto, envíelo de regreso y le reembolsaremos el total de la compra.

El producto debe enviarse por correo certificado pago, con seguro prepago, junto con el recibo original de compra, donde se indique el precio y la fecha de compra, así como el formulario de autorización para la garantía de devolución de dinero.

No asumimos ninguna responsabilidad por los paquetes perdidos.

El paquete del producto debe contar con matasellos que no supere los 90 días a partir de la fecha de compra. Philips se reserva el derecho a verificar el precio de compra del producto y limita los reembolsos al precio de venta minorista sugerido.

Para obtener el formulario de autorización para la garantía de devolución del dinero, llame al 1-866-832-4361 para obtener asistencia.

La entrega del cheque de reembolso ocurrirá de 6 a 8 semanas después de la recepción del producto devuelto.

Garantía Total de Dos Años

Philips North America LLC (EE. UU.) y Philips Electronics Ltd (Canadá) garantizan este nuevo producto contra defectos en los materiales o en la mano de obra por un período de dos años desde la fecha de compra y acepta reparar o reemplazar cualquier producto defectuoso sin cargo.

IMPORTANTE: Esta garantía no cubre ningún daño que surja como resultado de un accidente, de un uso indebido o abuso, de la falta de cuidado razonable o del uso de cualquier accesorio no provisto con el producto ni la pérdida de piezas, así como tampoco ningún daño derivado del uso del producto con una tensión o con baterías que no sean las especificadas.*

NINGUNA RESPONSABILIDAD ES ASUMIDA POR CUALQUIER DAÑO, INCIDENTAL O RESULTANTE.

Para obtener el servicio de garantía, simplemente ingrese a **www.philips.com/support** para obtener asistencia. Para su protección, se sugiere que el envío de las devoluciones del producto se realice por correo certificado con seguro pagado. Cualquier daño que ocurra durante el envío no será cubierto por esta garantía.

NOTA: Philips North America LLC. no extiende ninguna otra garantía, ni escrita ni oral.

Esta garantía le brinda derechos legales específicos y usted también puede tener otros derechos los cuales varían de estado a estado, de región en región o de país en país. En algunos estados no se permite la exclusión o la limitación de los daños fortuitos o resultantes, de modo que es posible que las limitaciones o exclusiones arriba mencionadas no apliquen a su caso.

* Lea las instrucciones adjuntas atentamente.

En EUA manufacturado para: Philips Personal Health, una división de Philips North America LLC, P.O. Box 10313, Stamford, CT 06904.

En Canadá importado por: Philips Electronics LTD, 281 Hillmount Road, Markham, Ontario L6C 2S3.

PHILIPS y el logotipo de Philips son marcas comerciales registradas de Koninklijke Philips N.V.



©2021 Philips North America LLC. Todos los derechos reservados.

Solución de problemas

Este capítulo resume los problemas más comunes que puede encontrar con el dispositivo.

Si no le es posible resolver el problema con la información proporcionada abajo, visite **www.philips.com/soporte** o llame al 1-866-832-4361 para asistencia.

Problema

Solución

El dispositivo no funciona en absoluto.

Tal vez el adaptador no está insertado apropiadamente en el toma corriente. Inserte el adaptador apropiadamente en el toma corriente.

Tal vez el enchufe no está insertado apropiadamente en el dispositivo. Inserte el enchufe apropiadamente en el dispositivo.

Tal vez haya un corte de energía. Verifique si la fuente funciona al conectar otro dispositivo.

Problema	Solución
El dispositivo funciona adecuadamente, pero la lámpara ya no funciona.	El dispositivo utiliza tecnología LED durable. La lámpara debe durar un largo tiempo. Sin embargo, si la lámpara deja de funcionar, visite www.philips.com/support o llame al 1-866-832-4361 para asistencia.
El dispositivo no responde cuando trato de poner diferentes funciones.	Si desea restablecer la configuración de fábrica, presione el botón restablecer en la parte posterior del dispositivo (ver 'Información general'). Si presiona el botón restablecer, el asistente de configuración se debe restablecer de nuevo.
La lámpara no enciende cuando la alarma se apaga.	Tal vez estableció un nivel de intensidad de la luz que es demasiado bajo. Aumente el nivel de intensidad de la luz en su perfil despertador.
	Tal vez apagó la función de alarma. El ícono de la alarma es visible en la pantalla cuando la función de alarma está activa.
La lámpara no enciende de inmediato cuando la enciendo.	La lámpara puede tardar de 1 a 5 segundos en encender, dependiendo del nivel de intensidad de la luz establecido.
No escucho el sonido de alarma cuando la alarma se apaga.	Tal vez estableció un nivel de intensidad de sonido que es demasiado bajo. Para establecer un nivel de sonido más alto, aumente el nivel del volumen para despertar en su perfil despertador (ver 'Establecer perfiles de despertador').
	Cuando haya programado una alarma, primero verá la luz de la curva del despertador. El sonido de la alarma solo comienza a sonar a la hora a la que se programó. Puede cambiar la duración de la curva del despertador.
	Tal vez apagó la función de alarma. El ícono de la alarma es visible en la pantalla cuando la función de alarma está activa.
	Si seleccionó la radio FM como sonido de alarma, encienda la radio FM después de apagar la alarma para verificar si la radio FM funciona. Compruebe si su radio FM está correctamente sintonizada con una estación. Si es necesario, ajuste la frecuencia. Si no funciona, llame al 1-866-832-4361 para asistencia.
La radio FM no funciona.	Tal vez estableció un volumen demasiado bajo. Incremente el nivel de volumen.
	Compruebe si su radio FM está correctamente sintonizada con una estación. Si es necesario, ajuste la frecuencia.
	Cambie la posición de la antena moviéndola. Asegúrese de que ha desplegado la antena completamente.
	Llame al 1-866-832-4361 para asistencia.

Problema	Solución
La radio FM produce un sonido cortado.	Tal vez la señal de transmisión es débil. Ajuste la frecuencia o cambie la posición de la antena moviéndola. Asegúrese de que ha desplegado la antena completamente.
La alarma sonó ayer, pero no lo hizo hoy.	Tal vez apagó la función de alarma. El ícono de la alarma es visible en la pantalla cuando la función de alarma está activa.
	Tal vez estableció un nivel de volumen y/o de intensidad de la luz que es demasiado bajo. Establezca un nivel de volumen y de intensidad de la luz más alto en su perfil despertador (ver 'Establecer perfiles de despertador').
	Cuando se produzca un corte de energía, el reloj seguirá caminando hasta por 8 horas. Tal vez el corte de energía fue más largo. En ese caso tiene que poner el reloj otra vez.
Quería dormir, pero la alarma no se apagó otra vez después de 9 minutos.	Golpee en la parte superior de la luz para despertar y dormir para dormir. Si presiona el botón para ignorar la alarma, el perfil de alarma de ese día se desactiva.
La luz me despierta muy temprano.	Tal vez el nivel de volumen que estableció no es apropiado para usted. Intente un nivel de intensidad de la luz más bajo si despierta muy temprano. También puede cambiar la duración de la curva del despertador (ver 'Establecer perfiles de despertador'). Si la intensidad de la luz 1 no es lo suficientemente baja, mueva el dispositivo lejos de la cama.
La luz me despierta muy tarde.	Tal vez la intensidad de la luz que estableció es demasiado baja. Seleccione una mayor intensidad. Tal vez el dispositivo esté posicionado en un nivel más bajo que el de su cabeza. Asegúrese de que el dispositivo este ubicado en lo alto con lo cual la luz no esté bloqueada por su cama, edredón, cobija o almohada. También asegúrese de que el dispositivo no esté ubicado demasiado lejos.
No puedo encender o apagar la Luz de medianoche.	Asegúrese de que golpea en la posición correcta (arriba/parte posterior) del aparato.
No puedo enviar por stream música vía USB.	La conexión USB es únicamente para cargar el teléfono móvil. No puede enviar música por stream a la luz para despertar y dormir.
La entrada auxiliar (AUX) no funciona correctamente.	Intente establecer el volumen del teléfono celular ya sea más alto o más bajo. Si es necesario, ajuste el nivel del volumen en el dispositivo también.

Problema	Solución
De repente el dispositivo emite sonidos de bip.	<p>La alarma de respaldo se encendió. El reloj interno y la alarma de respaldo permanecen activos durante al menos 8 horas. Si se activa una alarma durante este período de respaldo, se apagará. El sonido de alarma se detiene automáticamente después de aproximadamente 30 segundos. También puede detener el sonido de la alarma inmediatamente conectando el aparato a la corriente brevemente.</p> <p>Para evitar que se active la alarma de respaldo cuando se desconecta la alimentación (por ejemplo, durante el almacenamiento), desactive las alarmas antes de desconectar el aparato de la alimentación.</p>

Seguridad y cumplimiento

Este dispositivo cumple con los requisitos de seguridad de los Estados Unidos y Canadá para:

- UL 153, CSA C22.2 No. 250.4 (Luminarias eléctricas portátiles)
- UL 62368-1, CSA C22.2 No. 62368-1:19 (Equipos de tecnología para audio/video, información y comunicaciones)

Campos electromagnéticos (CEM)

Este Philips aparato cumple con todos los estándares y las regulaciones aplicables sobre la exposición a campos electromagnéticos.

Información de FCC e IC

- Este equipo se probó y se asegura que cumple con los límites de un dispositivo digital de Clase B, según las especificaciones de la parte 15 de las reglas de la FCC y las normas canadienses ICES-003 e ICES-005. Estos límites están diseñados para brindar una protección razonable en contra de la interferencia perjudicial en una instalación doméstica. Este equipo genera, usa y puede irradiar energía de radiofrecuencia, y si no se instala y se utiliza de acuerdo con las instrucciones, puede causar interferencia perjudicial a las comunicaciones por radio. Sin embargo, no hay garantía de que no ocurrirá interferencia en una instalación en particular. Si este equipo causa interferencia perjudicial a la recepción de radio o televisión, lo cual puede determinarse encendiendo y apagando el equipo, se le recomienda al usuario tratar de corregir la interferencia tomando una o más de las siguientes medidas:
 - Reorientar o cambiar de lugar la antena receptora.
 - Aumentar la distancia entre el equipo y el aparato receptor.
 - Conecte el equipo en un enchufe en un circuito diferente al que está conectado el receptor.
 - Consultar a un distribuidor o a un técnico de radio/televisión con experiencia para recibir ayuda.

- Este dispositivo cumple con la Parte 15 de las reglas de la FCC/estándares RSS de exención de licencia de Industry Canada. El funcionamiento está sujeto a las dos condiciones siguientes: (1) Es posible que este dispositivo no cause interferencia perjudicial, y (2) este dispositivo debe aceptar cualquier interferencia que reciba, inclusive aquella que pueda causar un funcionamiento no deseado.

Software de código abierto y de terceros

Puede encontrar una copia del software de código abierto y del acuerdo de licencia de software comercial de terceros en el sitio web

www.philips.com/support

Busque el número de dispositivo HF3670 / HF3671 / HF3672 / HF3650 / HF3651 / HF3652 / HF3653 / HF3654 en la página de documentación técnica del producto.

Especificaciones

Adaptador

Fabricante	PHILIPS
Número de tipo	HF20
Voltaje de entrada nominal	100 – 240 V CA
Frecuencia de entrada nominal	50 / 60 Hz
Voltaje de salida nominal	24 V CC
Corriente de salida nominal	0.75 A
Potencia de salida nominal	18 W
Potencia sin carga	< 0.1 W
Clase de eficiencia	VI
Clasificación de seguridad	Suministro eléctrico clase 2
Dimensiones (alto x ancho x profundidad)	35 x 78 x 47 mm (1.38 x 3.07 x 1.85 pulgadas)
Peso	Aprox. 0.11 kg (3.9 oz.)
Longitud del cable	Aprox. 183 cm (6 pies)

Unidad principal

Fabricante	PHILIPS
------------	---------

Número de tipo	HF3650, HF3651
Voltaje de entrada nominal	24 V CC
Corriente de entrada nominal	0.75 A
Potencia de entrada nominal	18 W
Aparato con energía en modo de espera (unidad principal + adaptador)	Menos de 0.5 W (pantalla con el brillo máximo) Menos de 0.25 W (pantalla apagada)
Condiciones: (noche 12 h / 0 lux, día 12 h / 500 lux, todas las funciones suspendidas)	
Clasificación de seguridad	Luminaria portátil
Dimensiones (alto x ancho x profundidad)	Aprox. 225 x 220 x 120 mm (8.86 x 8.66 x 4.72 pulgadas)
Peso	Aprox. 0.79 kg (27.9 oz.)
Puertos	
Carga USB	5 V CC, 1 A
Sensibilidad AUX	280 mV
Luz	
Emisión de luz (nivel 1 – 25)	Aproximadamente entre 1 y 350* lux a 45 cm (aproximadamente entre 1 y 350* lux a 17.7 pulgadas) *dependiendo del modelo
Color de la luz (nivel 1 – 25)	Aprox. 1500 K – 2800 K
FM	
Banda de frecuencia de radio FM	87.5 MHz – 108.0 MHz
Condiciones de funcionamiento	
Temperatura	5 °C a 35 °C (41 °F a 95 °F)
Humedad relativa	20 % a 90 % (sin condensación)
Presión atmosférica	De 86 kPa a 106 kPa
Condiciones de almacenamiento	
Temperatura	-20 °C a 50 °C (-4 °F a 122 °F)
Humedad relativa	20 % a 90 % (sin condensación)
Presión atmosférica	De 86 kPa a 106 kPa

IMPORTANTES CONSIGNES DE SÉCURITÉ

Lisez et suivez toutes les instructions du manuel d'utilisation et tenez compte des avertissements.

AVERTISSEMENT

Pour réduire tout risque de brûlure, d'électrocution, d'incendie ou de blessure :

- Cet appareil est destiné à un usage en intérieur uniquement.
- N'utilisez pas l'appareil si l'adaptateur, le cordon de l'adaptateur ou l'appareil a été endommagé, si du liquide a coulé sur l'appareil, si des objets sont tombés à l'intérieur ou sur celui-ci, si l'appareil a été exposé à la pluie ou à l'humidité, s'il ne fonctionne pas normalement ou s'il est tombé au sol : l'appareil devra être réparé par un technicien (voir « Service à la clientèle et assistance ») qualifié.
- L'eau et l'électricité ne font pas bon ménage. N'utilisez pas cet appareil dans un environnement humide (par exemple, dans la salle de bains ou près d'une douche ou d'une piscine).
- Gardez l'adaptateur au sec.
- Veillez à ne pas faire pénétrer d'eau dans l'appareil ni à en renverser sur celui-ci.
- Ne plongez pas l'appareil dans l'eau et ne le rincez pas sous le robinet.
- L'adaptateur est équipé d'un transformateur qui convertit la tension dangereuse de 100 à 240 V c.a. en une tension sécuritaire de 24 V c.c. Pour éviter tout risque d'accident, ne coupez pas la fiche de l'adaptateur pour la remplacer par une autre.
- Utilisez uniquement l'adaptateur d'origine. N'utilisez pas l'adaptateur, si celui-ci ou si tout autre accessoire est endommagé. Appelez au 1 866 832-4361 pour obtenir de l'aide.
- N'utilisez pas l'adaptateur dans une prise de courant ou près d'une prise de courant qui contient un désodorisant électrique afin d'éviter d'endommager l'adaptateur.
- Évitez de marcher sur le cordon d'alimentation ou de le pincer, notamment au niveau des fiches, des prises de courant et de son point de sortie sur la lampe.
- L'appareil n'a pas d'interrupteur marche/arrêt. Pour débrancher l'appareil de la source d'alimentation, retirez la fiche de la prise murale.
- Cet appareil ne doit pas être utilisé par des personnes (incluant des enfants) avec des capacités physiques, sensorielles ou mentales réduites, ou qui n'ont pas l'expérience et les connaissances nécessaires, à moins qu'elles ne soient sous la surveillance d'une personne responsable de leur sécurité ou qu'elles aient reçu de cette personne des directives concernant l'utilisation de l'appareil.
- N'installez pas l'appareil près d'une source de chaleur comme un radiateur, un four ou tout autre appareil qui produit de la chaleur.
- Ne recouvrez pas l'appareil avec une couverture, un rideau, des vêtements ou du papier, car cela pourrait nuire à son refroidissement.

AVERTISSEMENT

- Évitez de faire tomber l'appareil au sol, de le taper durement ou de l'exposer à d'autres chocs violents.
- Placez l'appareil sur une surface stable, plane et non glissante.

- Cet appareil est destiné uniquement à un usage domestique, ou à un usage similaire, notamment dans les hôtels. N'utilisez pas d'accessoires non recommandés par Philips North America LLC (États-Unis) ou Philips Electronics Ltd (Canada).
- Avant de brancher l'appareil, vérifiez si la tension qui y est indiquée correspond à celle du réseau électrique local.
- Débranchez cet appareil pendant les orages avec éclairs ou s'il n'est pas utilisé pendant de longues périodes.

GÉNÉRALITÉS

- N'utilisez pas cet appareil comme un moyen de réduire vos heures de sommeil. Cet appareil est conçu pour vous aider à vous réveiller plus facilement. Il ne diminue pas votre besoin de sommeil.
- Consultez votre médecin avant d'utiliser l'appareil si vous avez souffert ou que vous souffrez de dépression.
- Si vous ressentez une quelconque gêne en utilisant la fonction de relaxation durant l'exercice de respiration ventrale, revenez simplement à votre respiration normale.
- Si vous vous réveillez souvent trop tôt, ou avec un mal de tête, réduisez le niveau d'intensité lumineuse ou la durée de la simulation du lever du soleil.
- Si vous êtes souvent réveillé par l'alarme sonore, augmentez le niveau d'intensité lumineuse ou la durée de la simulation du lever du soleil.
- Si vous partagez votre chambre, l'autre personne risque d'être également réveillée par la lumière de l'appareil, même si cette personne en est relativement éloignée. C'est dû à la différence de sensibilité à la lumière d'une personne à une autre.
- La consommation électrique de l'appareil est plus faible si la lampe, la radio et l'affichage sont éteints.

CONSERVEZ CES INSTRUCTIONS

Table des matières

IMPORTANTES CONSIGNES DE SÉCURITÉ _____	45
Introduction _____	48
Description générale _____	48
Utilisation prévue _____	48
Les effets de la Lampe de repos et de réveil _____	48
Icônes du menu interactif _____	49
Navigation dans le menu _____	50
Réglage des profils de réveil _____	50
Heure + alarme d'appoint _____	51
Répétition _____	51
Arrêt de l'alarme _____	52
Utilisation de la Lampe de repos et de réveil comme lampe de chevet _____	52
Éclairage nocturne _____	52
Réglages _____	53
Musique _____	54
Programmes de détente _____	55
Simulation du crépuscule _____	56
RelaxBreathe _____	56
Charge du téléphone cellulaire _____	57
Nettoyage et rangement _____	57
Mise au rebut _____	58
Service à la clientèle et assistance _____	58
Garantie de remboursement de 90 jours _____	58
Garantie complète de deux ans _____	58
Résolution des problèmes _____	59
Sécurité et conformité _____	62
Champs électromagnétiques (CEM) _____	62
Renseignements de FCC et d'IC _____	62
Logiciels libres et tiers _____	63
Spécifications _____	63

Introduction

Félicitations pour votre achat et bienvenue dans l'univers Philips! Pour profiter pleinement des avantages de l'assistance Philips, enregistrez votre produit à l'adresse www.philips.com/welcome.

La Lampe de repos et de réveil Philips adoucit votre réveil. Si la simulation du lever du soleil est activée, l'intensité lumineuse de la lampe augmente progressivement jusqu'au niveau défini et la couleur de la lumière passe d'un rouge matinal foncé à la lumière vive du jour. La lumière prépare doucement votre corps pour le réveil à l'heure que vous avez définie. Pour rendre votre réveil encore plus agréable, vous pouvez utiliser des sons naturels ou la radio FM.

Description générale

- 1 Corps de la lampe
- 2 Écran
- 3 Port de charge USB
- 4 Bouton de réinitialisation
- 5 Antenne radio
- 6 Adaptateur de prise c.c.
- 7 Entrée auxiliaire (AUX)
- 8 Haut-parleur
- 9 Bouton de rappel / d'éclairage nocturne
- 10 Adaptateur
- 11 Petite fiche

Utilisation prévue

La lampe de repos et de réveil vous permet de vous réveiller de façon naturelle et énergisante, et de vous endormir détendu.

Il ne s'agit pas d'un produit d'éclairage général.

Les effets de la Lampe de repos et de réveil























La lampe de repos et de réveil Philips prépare en douceur votre corps pour le réveil au cours des 30 dernières minutes de sommeil. Au réveil, les yeux sont plus sensibles à la lumière que lorsque nous sommes éveillés. Durant cette période, la lumière légère d'un lever de soleil simulé prépare notre corps au réveil et nous aide à être frais et dispos.

Les gens qui utilisent la Lampe de repos et de réveil se réveillent plus facilement, sont de meilleure humeur et ont plus d'énergie. La sensibilité à la lumière diffère d'une personne à l'autre. Vous pouvez donc régler l'intensité lumineuse de la Lampe de repos et de réveil à un niveau qui vous convient pour commencer la journée du bon pied.

Pour ressentir pleinement les effets de la lumière de repos et de réveil, placez-le à environ 40 – 50 cm / 16 – 20 po. de votre tête, sur une surface plane et stable de votre table de chevet.

Pour plus d'informations sur la lampe de repos et de réveil, rendez-vous sur le site www.philips.com.

Îcônes du menu interactif

	Profil de réveil/Alarme		Intensité lumineuse et lumière allumée/éteinte		Activer les raccourcis
	Réglages		Sons		Confirmer et enregistrer les paramètres
	Programme de détente		Entrée AUX		Horloge
	Sélectionner un son naturel		Sélectionner une présélection radio		Modifier les paramètres d'alarme
	Paramètres d'affichage		Luminosité de l'afficheur		Maintenir la lumière allumée
	Activer le délai d'affichage		Désactiver le délai d'affichage		Maintenir la lumière éteinte
	Activer le retour audio		Désactiver le retour audio		Activation/désactivation de l'alarme
	Simulation du crépuscule		Durée du profil de réveil		Arrêt de l'alarme
	Guidage lumineux ou sonore		RelaxBreathe		Modifier le profil de réveil
	Rythme RelaxBreathe		Durée du programme de relaxation		Désactiver l'alarme
	Revenir au niveau supérieur du menu				

Navigation dans le menu



Sur l'écran, vous pouvez définir le profil de réveil, la lumière de chevet, les réglages, la sonnerie (source) et le programme de détente.

Remarque : Vos profils et vos réglages personnalisés sont enregistrés de façon permanente; ils ne seront pas effacés si vous débranchez l'adaptateur de la prise de courant. Vous pouvez modifier les réglages à tout moment; le dernier réglage sera enregistré.

Remarque : Si l'écran est vide, approchez votre main de la partie inférieure de la lampe de repos et de réveil afin d'afficher le menu. Vous pourrez voir les boutons du menu.

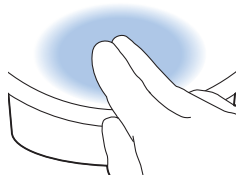

Réglage des profils de réveil



Appuyez sur l'icône Réveil/Alarme pour commencer le réglage du profil de réveil.

Remarque : Maintenez enfoncé le bouton d'alarme pendant une seconde pour désactiver toutes les alarmes à la fois.

Vous pouvez définir deux profils de réveil. Pour chaque profil, vous pouvez régler l'heure de l'alarme, l'intensité lumineuse, la durée de la courbe de réveil, le type de son que vous souhaitez au réveil et le volume.

Remarque : L'alarme définie se déclenche automatiquement tous les jours à la même heure jusqu'à ce que vous la désactiviez en appuyant d'abord sur l'icône Activation/désactivation de l'alarme, puis sur l'icône de désactivation de l'alarme.

Intensité lumineuse du profil de réveil



La lampe simule le lever du soleil. La luminosité de la lampe augmente progressivement. Tout au long de la courbe de réveil, la couleur de la lumière passe d'un rouge léger, à un orange chaud, puis à un jaune vif.

Appuyez sur l'icône sur l'afficheur pour choisir l'un des 25 niveaux d'intensité lumineuse.

Remarque : L'afficheur principal de l'appareil indique si l'alarme a été réglée.



Durée du profil de réveil



Appuyez sur cette icône pour ouvrir le menu.



La durée par défaut de la courbe de réveil (durant laquelle la luminosité augmente jusqu'au maximum défini) est de 30 minutes. Appuyez sur l'icône ☀️ pour modifier la durée du profil de réveil à votre convenance.

Appuyez sur + ou - pour augmenter ou diminuer la luminosité de la courbe de réveil.

Type de son



Appuyez sur cette icône pour ouvrir le menu des sons et définir le son de votre profil de réveil.



1 Appuyez sur l'icône à bascule 🔄 pour choisir parmi trois sons : un son naturel, la radio ou pas de son.

2 Appuyez sur l'icône 🎧 pour sélectionner un son naturel ou sur l'icône 📻 pour sélectionner une présélection radio.

3 Vous pouvez régler le volume à l'aide de l'icône du haut-parleur 🔊.

Heure + alarme d'appoint

En cas de panne d'électricité, aucune fonction de l'appareil, y compris l'afficheur, ne fonctionne. Cependant, l'horloge interne et l'alarme d'appoint restent actives pendant au moins 8 heures.

Si une coupure de courant survient à l'heure de l'alarme, une alarme de secours se déclenche et émet un signal sonore pendant environ 30 secondes.

Répétition

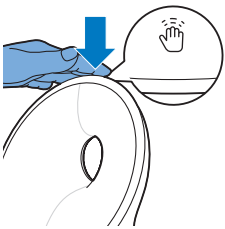

À la fin de la courbe de réveil, quand l'intensité lumineuse maximale est atteinte et que l'alarme est déclenchée, vous pouvez taper sur le dessus de l'appareil pour sommeiller quelques minutes.

La lampe reste allumée, mais le son s'arrête. Après 9 minutes, l'alarme se déclenche de nouveau.

Remarque : La lumière et le son s'éteignent automatiquement 60 minutes après le déclenchement de l'alarme ou 60 minutes après le dernier rappel.

Arrêt de l'alarme



Pour ignorer la courbe de réveil ou l'alarme lorsqu'elles se déclenchent, appuyez sur cette icône de l'appareil. Si vous ignorez l'alarme, le profil d'alarme est désactivé pour la journée.

Utilisation de la Lampe de repos et de réveil comme lampe de chevet



Vous pouvez utiliser la Lampe de repos et de réveil comme lampe de chevet.

Appuyez sur l'icône ☀ sur l'afficheur pour allumer la lampe de chevet.

Remarque : Appuyez longuement sur l'icône de la lampe pour éteindre la lampe de chevet.



Vous pouvez augmenter ou diminuer l'intensité lumineuse. Vous pouvez choisir une luminosité entre le niveau 1 (basse) et 25 (élevée). Le réglage par défaut de la luminosité est de 20.

Remarque : Pour éteindre la lampe de chevet, appuyez sur la croix dans le menu.

Suggestion : Lorsque la lumière est allumée, vous pouvez aussi l'éteindre en tapant une fois sur le dessus de la Lampe de repos et de réveil. Tous les programmes actifs cessent alors. Les alarmes qui sont réglées restent actives.

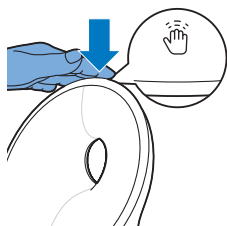

Éclairage nocturne

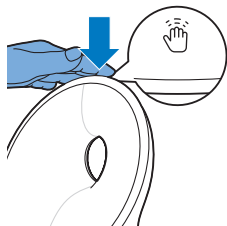

Si vous vous réveillez pendant la nuit, vous pouvez taper sur le dessus de l'appareil pour allumer une faible lumière. Cette douce lumière tamisée orange vous apporte un éclairage suffisant pour vous permettre de vous déplacer dans l'obscurité. Éteignez l'éclairage nocturne en tapant de nouveau sur le dessus de l'appareil.

Remarque : Il est impossible d'allumer directement l'éclairage nocturne lorsque la lumière principale est déjà allumée. Dans ce cas, tapez d'abord une fois sur le dessus de l'appareil pour éteindre la lumière principale. Puis, tapez de nouveau sur le dessus de l'appareil pour allumer l'éclairage nocturne.

Réglages



Appuyez sur l'icône des paramètres pour ouvrir le menu correspondant.



Vous pouvez y régler l'heure, les paramètres d'affichage et les paramètres d'alarme.

Heure



Appuyez sur cette icône pour ouvrir le menu de l'heure.



Dans ce menu, vous pouvez modifier l'heure en appuyant sur + ou -.

Appuyez sur l'icône d'affichage de l'heure pour basculer entre les formats 12 heures et 24 heures.

Paramètres d'affichage



Appuyez sur le bouton des paramètres d'affichage dans le menu des paramètres pour définir les paramètres d'affichage.



Dans le menu des paramètres d'affichage, vous pouvez désactiver et réactiver le signal sonore, régler la luminosité de l'affichage, allumer ou éteindre l'afficheur, puis sélectionner des raccourcis.

Retour audio



Si vous ne souhaitez pas entendre ce son, appuyez sur l'icône du retour audio pour désactiver le retour audio. Vous entendez alors un dernier clic de confirmation.

Pour réactiver le retour audio, appuyez sur l'icône .

Luminosité de l'afficheur



Vous pouvez régler le niveau de luminosité de l'affichage entre 1 et 6. Choisissez le niveau qui vous convient le plus pour voir l'écran durant la nuit. L'appareil ajuste automatiquement la luminosité de l'afficheur lorsque la lumière dans votre chambre à coucher change.



Délai d'affichage

Si vous ne souhaitez pas que l'appareil produise de la lumière, même pour afficher l'heure, appuyez sur l'icône de délai d'affichage.

Normalement, si vous ne le touchez pas pendant quelques instants, l'afficheur indique de nouveau l'heure et l'état uniquement. Si le délai d'affichage est activé, l'heure ne s'affiche pas.

Appuyez sur l'icône de délai d'affichage pour rallumer l'afficheur.

Suggestion : Si vous souhaitez vérifier l'heure ou sélectionner une fonction alors que le délai d'affichage est activé, il suffit de placer la main près de l'afficheur pour l'allumer pendant quelques secondes.

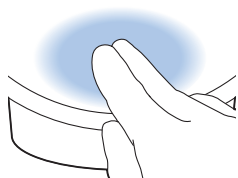

Raccourcis

Appuyez sur l'icône des raccourcis pour accéder rapidement aux cinq fonctions principales de l'écran principal de manière à pouvoir allumer immédiatement la lumière et accéder aux menus des alarmes et des sons, ainsi qu'aux programmes de relaxation.

Réglages de l'alarme



La lumière s'éteint si vous arrêtez l'alarme.

Si vous ne souhaitez pas qu'il reste éteint, appuyez sur l'icône  du menu des paramètres d'alarme et enregistrez le paramètre pour que le voyant s'allume à chaque fois que vous ignorez l'alarme.

Musique



Suggestion : Si vous écoutez la radio ou de la musique, vous pouvez éteindre le son en tapant une fois sur le dessus de la lampe de repos et de réveil. Tous les programmes actifs cessent alors. Les alarmes qui sont réglées restent actives.

Écouter la radio



Vous pouvez écouter la radio FM avec la Lampe de repos et de réveil. Si vous avez sélectionné la fonction radio dans le menu des sons, la lumière de repos et de réveil indique la station de radio choisie. Vous pouvez modifier manuellement la station de radio en sélectionnant la fréquence FM ou une autre station.

Suggestion : Assurez-vous de déployer complètement l'antenne et de positionner celle-ci de façon à assurer une réception optimale.



Vous pouvez mémoriser 5 stations. Tout d'abord, sélectionnez une station en réglant la fréquence FM. Maintenez enfoncé le bouton avec la double flèche pour rechercher automatiquement la station suivante.



Après avoir réglé la station, vous pouvez facilement ajouter une autre station en utilisant le bouton à bascule. De cette manière, vous pouvez enregistrer 5 stations.



Définissez le volume souhaité à l'aide du bouton du haut-parleur.

Remarque : Pour enregistrer vos paramètres, sélectionnez la coche .

Musique avec l'entrée auxiliaire (AUX)



Vous pouvez utiliser la lampe de repos et de réveil comme haut-parleur en branchant un appareil de lecture audio (par exemple, un téléphone cellulaire) sur l'entrée AUX.

Remarque : Vous ne pouvez pas vous faire réveiller par de la musique provenant d'un appareil branché sur l'entrée AUX.

Si le son n'est pas suffisant alors que vous avez réglé le volume de la lampe de repos et de réveil au maximum, augmentez le volume de votre appareil de lecture audio.

Si le son est trop élevé ou déformé alors que vous avez réglé le volume de la lampe de repos et de réveil à un niveau bas, réduisez le volume de votre appareil de lecture audio.



Remarque : Pour activer ou désactiver le son à l'aide du menu, maintenez enfoncée l'icône de la note de musique. Vous pouvez aussi désactiver le son en tapant sur le dessus de l'appareil.

Remarque : Vous avez besoin d'un câble AUX pour brancher un appareil de lecture audio sur votre Lampe de repos et de réveil.

Programmes de détente



L'appareil comporte deux programmes de détente pour vous aider à vous relaxer avant de vous endormir.

Remarque : Vous pouvez désactiver le programme de détente en tapant sur le dessus de l'appareil.

Simulation du crépuscule



Au cours de la simulation du crépuscule, la luminosité se réduit progressivement et les couleurs passent d'un jaune vif, à un orange chaud, puis à un rouge léger. Vous pouvez régler la durée de la simulation du crépuscule et son intensité lumineuse initiale.

Vous pouvez aussi sélectionner un son qui s'estompera pour accompagner le crépuscule. Vous pouvez définir la source sonore et régler le volume initial. Vous pouvez choisir un son naturel, la radio ou aucun son. Vous pouvez aussi écouter votre propre musique en branchant un appareil de lecture audio sur la prise AUX.

Remarque : Si vous avez réglé la simulation du crépuscule dans l'assistant de configuration, la simulation démarre immédiatement. Si vous ne l'avez pas réglé, l'appareil entame une simulation de crépuscule par défaut.

RelaxBreathe



Le programme de relaxation utilise la technique de la respiration ventrale. Vous pouvez choisir un des programmes de relaxation guidée par la lumière et le son. La respiration ventrale guidée par la lampe de repos et de réveil vous aide à ralentir votre rythme pour vous détendre.

Vous pouvez sélectionner l'un des sept programmes de relaxation avec des rythmes de respiration prédéfinis. Le rythme est différent pour chaque programme de respiration. Le programme « 4 respirations » est réglé sur 4 respirations par minute. Le programme « 5 respirations » est réglé sur 5 respirations par minute. Chaque programme est réglé sur une respiration supplémentaire par minute. Le programme « 10 respirations », qui est le dernier, est réglé sur 10 respirations par minute.

Vous pouvez choisir de la lumière ou un son pour vous guider durant le programme de relaxation sélectionné. Suivez la lumière ou le son lorsque vous inspirez, puis expirez.

- Si vous vous laissez guider par la lumière, inspirez lorsque l'intensité lumineuse augmente. Retenez votre respiration pendant que la douce lumière clignote deux fois. Expirez lentement pendant que l'intensité lumineuse diminue.
- Si vous vous laissez guider par le son, inspirez lorsque le bruit des vagues augmente. Retenez votre respiration lorsque le son cesse d'augmenter. Expirez lentement pendant que le bruit des vagues diminue.

Suivez le rythme qui vous convient en vous laissant guider par la lumière ou le son pour vous sentir encore plus détendu. Vous pouvez même fermer les yeux.





Appuyez sur cette icône pour définir la durée du programme de relaxation. Vous pouvez sélectionner une durée de 5, 10 ou 15 minutes.

Respiration ventrale de détente

La respiration ventrale est la technique respiratoire de détente la plus reconnue. Elle permet automatiquement à votre diaphragme de s'abaisser. Vos poumons sont alors moins comprimés et vous pouvez respirer en profondeur.

Attention : Si vous ressentez une quelconque gêne durant l'exercice de respiration ventrale, revenez simplement à votre respiration normale.



- 1 Allongez-vous confortablement sur le dos.
- 2 Inspirez par le nez, puis expirez par le nez ou la bouche.

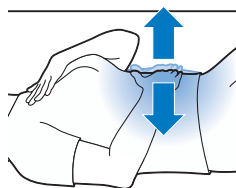

- 3 Placez une main sur le ventre et l'autre main sur la poitrine. Vous devriez voir votre main sur le ventre monter à chaque inspiration et descendre à chaque expiration. La main sur la poitrine ne devrait bouger que légèrement.
- 4 La respiration ne doit se produire que par le ventre. Essayez d'expirer plus longuement que vous n'inspirez, afin de vous détendre encore plus.

Remarque : La fonction de relaxation de l'appareil peut vous guider durant la respiration ventrale.

Charge du téléphone cellulaire

Vous pouvez utiliser la prise (voir « Description générale ») USB pour recharger votre téléphone cellulaire (max 1 A).

Nettoyage et rangement

- Nettoyez l'appareil avec un chiffon doux et sec.
- N'utilisez pas de nettoyants abrasifs, de tampons à récurer, ni de solvants de nettoyage comme l'alcool ou l'acétone, car ils pourraient endommager la surface de l'appareil.
- Si vous comptez ne pas utiliser l'appareil pendant une période prolongée, débranchez l'adaptateur de la prise murale et rangez l'appareil dans un endroit sec et à l'abri des chocs.
- N'enroulez pas le cordon autour de l'appareil au moment de l'entreposage.

Mise au rebut

Votre produit a été conçu et fabriqué avec des matériaux et composants de grande qualité, qui peuvent être recyclés et réutilisés. Pour obtenir des informations sur le recyclage, contactez vos installations locales de gestion des déchets ou visitez le site www.recycle.philips.com.

Service à la clientèle et assistance

Cet appareil ne contient aucune pièce réparable par l'utilisateur. Pour obtenir de l'aide, visitez notre site Web : www.philips.com/support ou téléphonez-nous sans frais au : 1-866-832-4361.

Des informations en ligne sont accessibles 24 heures sur 24, 7 jours sur 7.

Garantie de remboursement de 90 jours

Si vous n'êtes pas entièrement satisfait de l'appareil, retournez-le et nous vous rembourserons le prix d'achat complet.

Le produit doit être expédié port payé par poste assurée avec assurance prépayée, et l'envoi doit comprendre le reçu original indiquant le prix et la date de l'achat, ainsi que le formulaire d'autorisation de retour en vertu de la garantie de remboursement.

Nous n'assumons aucune responsabilité en cas de perte par la poste.

L'envoi de l'appareil doit être fait au plus tard 90 jours suivant la date d'achat, le cachet de la poste en faisant foi. Philips se réserve le droit de vérifier le prix d'achat de l'appareil et de limiter le montant du remboursement au prix de détail suggéré.

Pour obtenir un remboursement dans le cadre de la garantie « satisfait ou remboursé », composez le 1 866 832-4361 pour obtenir de l'aide.

Le chèque de remboursement sera envoyé 6 à 8 semaines après réception du produit retourné.

Garantie complète de deux ans

Philips North America LLC (États-Unis) et Philips Electronics Ltd (Canada) garantissent ce nouveau produit contre les défauts de matériaux ou de main-d'œuvre pour une période de deux ans à partir de la date d'achat, et accepte de réparer ou de remplacer sans frais tout produit défectueux.

IMPORTANT : Cette garantie ne couvre pas les dommages causés par un accident, un usage abusif, un manque d'entretien, l'ajout d'accessoires non fournis avec le produit, la perte de pièces ou l'alimentation de l'appareil avec une tension électrique autre que celle spécifiée ou que celle des piles.*

L'ENTREPRISE NE POURRA EN AUCUN CAS ÊTRE TENUE RESPONSABLE DE DOMMAGES PARTICULIERS, ACCESSOIRES OU INDIRECTS.

Pour obtenir un service d'entretien couvert par cette garantie, visitez **www.philips.com/support** afin d'obtenir de l'aide. Pour votre protection, nous vous recommandons d'effectuer vos envois de retour par courrier avec assurance prépayée. Tout dommage résultant de l'expédition n'est pas couvert par cette garantie.

REMARQUE : Aucune autre garantie, écrite ou orale, n'est autorisée par Philips North America LLC.

Cette garantie vous confère des droits légaux précis; il est possible que vous ayez d'autres droits pouvant varier d'un État à l'autre, d'une province à l'autre ou d'un pays à l'autre. Certains États et certaines provinces n'autorisent pas l'exclusion ou la limitation des dommages indirects ou consécutifs; par conséquent, il est possible que certaines limitations ou exclusions présentées ci-dessus ne s'appliquent pas à votre cas.

* Veuillez lire attentivement les instructions fournies.

Fabriqué aux États-Unis pour : Philips Personal Health, une division de Philips North America LLC, P.O. Box 10313, Stamford, CT 06904, États-Unis.

Importé au Canada par : Philips Electronics LTD, 281 Hillmount Road, Markham, Ontario L6C 2S3.

PHILIPS et le blason Philips sont des marques de commerce enregistrées de Koninklijke Philips N.V.



©2021 Philips North America LLC. Tous droits réservés.

Résolution des problèmes

Ce chapitre récapitule les problèmes les plus courants que vous pouvez rencontrer avec l'appareil.

Si vous ne parvenez pas à résoudre le problème à l'aide des renseignements ci-dessous, rendez-vous sur le site

www.philips.com/support ou composez le 1 866 832-4361 pour obtenir de l'aide.

Problème

Solution

L'appareil ne fonctionne pas du tout.

L'adaptateur n'est peut-être pas inséré correctement dans la prise murale. Branchez correctement l'adaptateur sur la prise murale.

La fiche n'est peut-être pas insérée correctement dans l'appareil. Branchez la fiche correctement sur l'appareil.

Il y a peut-être une panne de courant. Vérifiez si l'alimentation électrique fonctionne en branchant un autre appareil.

Problème	Solution
L'appareil fonctionne correctement, mais la lampe ne s'allume plus.	L'appareil utilise la technologie DEL durable. La lampe est conçue pour durer longtemps. Cependant, si la lampe cesse de fonctionner, consultez le site www.philips.com/support ou appelez au 1 866 832-4361 pour obtenir de l'aide.
L'appareil ne répond pas lorsque j'essaie de régler différentes fonctions.	Si vous souhaitez rétablir les réglages par défaut, appuyez sur le bouton de réinitialisation situé à l'arrière de l'appareil (voir « Description générale »). Si vous appuyez sur le bouton de réinitialisation, l'assistant de configuration doit de nouveau être réglé.
La lampe ne s'allume pas lorsque l'alarme se déclenche.	Vous avez peut-être défini un niveau d'intensité lumineuse trop faible. Augmentez le niveau d'intensité lumineuse dans votre profil de réveil.
	Vous avez peut-être désactivé la fonction d'alarme. L'icône de l'alarme est visible sur l'écran lorsque la fonction d'alarme est activée.
La lampe ne s'allume pas immédiatement lorsque je l'allume.	Il peut s'écouler entre 1 et 5 secondes avant que la lampe ne s'allume, selon le réglage du niveau d'intensité lumineuse.
Il n'y a aucun son lorsque l'alarme se déclenche.	Vous avez peut-être défini un niveau sonore trop faible. Pour définir un niveau sonore plus élevé, augmentez le volume de la sonnerie de réveil dans votre profil de réveil (voir « Réglage des profils de réveil »).
	Si vous avez réglé l'alarme, vous verrez d'abord la lumière de la courbe de réveil. La sonnerie d'alarme se déclenche seulement à l'heure à laquelle l'alarme est réglée. Vous pouvez modifier la durée de la courbe de réveil.
	Vous avez peut-être désactivé la fonction d'alarme. L'icône de l'alarme est visible sur l'écran lorsque la fonction d'alarme est activée.
	Si vous avez sélectionné la radio FM comme sonnerie de réveil, allumez la radio FM après avoir éteint l'alarme pour vérifier si la radio FM fonctionne. Vérifiez si votre radio FM est correctement réglée sur une station. Si nécessaire, réglez la fréquence. Si elle ne fonctionne pas, composez le 1 866 832-4361 pour obtenir de l'aide.
La radio FM ne fonctionne pas.	Vous avez peut-être réglé le volume trop bas. Augmentez le niveau du volume.
	Vérifiez si votre radio FM est correctement réglée sur une station. Si nécessaire, réglez la fréquence.
	Déplacez l'antenne. Assurez-vous que l'antenne est entièrement déployée.
	Appelez au 1 866 832-4361 pour obtenir de l'aide.
La radio FM grésille.	Le signal de diffusion est peut-être faible. Réglez la fréquence ou déplacez l'antenne. Assurez-vous que l'antenne est entièrement déployée.

Problème	Solution
L'alarme s'est déclenchée hier, mais pas aujourd'hui.	Vous avez peut-être désactivé la fonction d'alarme. L'icône de l'alarme est visible sur l'écran lorsque la fonction d'alarme est activée.
	Vous avez peut-être défini un niveau de volume et (ou) d'intensité lumineuse trop faible. Augmentez le volume et le niveau d'intensité lumineuse dans votre profil de réveil (voir « Réglage des profils de réveil »).
	Lorsqu'une panne de courant survient, l'horloge continue de fonctionner pendant un maximum de huit heures. La panne de courant a peut-être duré plus longtemps. Dans ce cas, vous devez de nouveau régler l'horloge.
Je voulais sommeiller un peu, mais l'alarme s'est déclenchée de nouveau après 9 minutes.	Tapez sur le dessus de la Lampe de repos et de réveil pour sommeiller quelques minutes. Si vous appuyez sur le bouton pour éteindre l'alarme, le profil d'alarme est désactivé pour la journée.
La lumière me réveille trop tôt.	Le niveau d'intensité lumineuse que vous avez défini n'est peut-être pas approprié pour vous. Si vous vous réveillez trop tôt, essayez un niveau d'intensité lumineuse plus faible. Vous pouvez aussi modifier la durée de la courbe de réveil (voir « Réglage des profils de réveil »). Si l'intensité lumineuse 1 n'est pas assez faible, éloignez davantage l'appareil du lit.
La lumière me réveille trop tard.	Vous avez peut-être défini un niveau d'intensité lumineuse trop faible. Sélectionnez une intensité lumineuse plus forte. L'appareil se trouve peut-être à un niveau plus bas que le niveau de votre tête. Assurez-vous que l'appareil est placé de manière à ce que la lumière ne soit pas bloquée par votre lit, une couette, des couvertures ou un oreiller. Assurez-vous également que l'appareil n'est pas placé trop loin.
Je ne parviens pas à allumer ou à éteindre l'éclairage nocturne.	Assurez-vous de taper au bon endroit (dessus ou derrière) sur l'appareil.
Je ne parviens pas à écouter de la musique par l'intermédiaire du port USB.	La connexion USB sert uniquement au chargement de votre téléphone cellulaire. Vous ne parvenez pas à écouter de la musique avec votre Lampe de repos et de réveil.
La prise d'entrée AUX ne fonctionne pas correctement.	Essayez d'augmenter ou de diminuer le volume sur votre téléphone cellulaire. Si nécessaire, réglez aussi le volume de l'appareil.

Problème**Solution**

L'appareil émet un signal sonore soudain.

L'alarme d'appoint s'est déclenchée. L'horloge interne et l'alarme d'appoint restent actives pendant au moins huit heures. Si une alarme est programmée pendant cette période, elle se déclenche. L'alarme s'arrête automatiquement au bout d'environ 30 secondes. Vous pouvez également l'arrêter immédiatement en branchant l'appareil brièvement sur le secteur.

Pour éviter que l'alarme de secours se déclenche lorsque l'appareil est débranché (parce qu'il est rangé, par exemple), désactivez les alarmes avant de débrancher l'appareil.

Sécurité et conformité

Cet appareil est conforme aux normes de sécurité des États-Unis et du Canada :

- UL 153, CSA C22.2 n° 250.4 (Luminaires électriques portatifs)
- UL 62368-1, CSA C22.2 N° 62368-1:19 (équipements des technologies de l'audio/vidéo, de l'information et de la communication)

Champs électromagnétiques (CEM)

Cet Philips appareil est conforme à toutes les normes et à tous les règlements applicables relatifs à l'exposition aux champs électromagnétiques.

Renseignements de FCC et d'IC

- À l'issue des tests dont il a fait l'objet, cet équipement a été déclaré conforme à l'article 15 de la réglementation de la FCC et de la réglementation canadienne (ICES-003 et ICES-005) applicable aux appareils numériques de classe B. Ces limites sont conçues pour fournir une protection suffisante contre les interférences nuisibles dans les installations résidentielles. Ce matériel génère, utilise et peut émettre de l'énergie par radiofréquence et, s'il n'est pas installé et utilisé conformément aux instructions, il peut également envoyer des interférences nuisibles vers des communications radio. Cependant, il n'est pas garanti que des interférences ne se produiront pas dans une installation particulière. Dans le cas où cet équipement créerait des interférences nuisibles avec la réception radio ou télévisée, ce qui peut être vérifié en éteignant et en rallumant l'appareil, il est conseillé d'essayer de corriger ces interférences en appliquant une ou plusieurs des mesures suivantes :
 - Réorientez ou déplacez l'antenne de réception.
 - Augmentez la distance entre l'équipement et le récepteur.

- Branchez l'appareil sur une prise d'un circuit secteur différent de celui du récepteur.
- Consultez le détaillant ou un technicien de radiotélévision expérimenté.
- Cet appareil est conforme à l'article 15 du règlement de la FCC et aux normes RSS sans licence d'Industrie Canada. Son utilisation est soumise aux deux conditions suivantes : (1) cet appareil ne doit pas provoquer d'interférence nuisible; et (2) cet appareil doit accepter toute interférence reçue, y compris les interférences pouvant entraîner un fonctionnement indésirable.

Logiciels libres et tiers

Vous pouvez trouver une copie du contrat de licence des logiciels à code source ouvert ou des logiciels commerciaux tiers sur le site

www.philips.com/support

Recherchez le numéro de l'appareil HF3670 / HF3671 / HF3672 / HF3650 / HF3651 / HF3652 / HF3653 / HF3654 sur la page de la documentation technique du produit.

Spécifications

Adaptateur

Fabricant	PHILIPS
Numéro du type	HF20
Tension d'alimentation nominale	100 – 240 V c.a.
Fréquence d'entrée nominale	50 / 60 Hz
Tension de sortie nominale	24 V c.c.
Courant à la sortie nominale :	0,75 A
Puissance de sortie nominale	18 W
Alimentation sans charge	< 0,1 W
Classe d'efficacité	VI
Classification de sécurité	Bloc d'alimentation de classe 2
Dimensions (hauteur x largeur x profondeur)	35 x 78 x 47 mm (1,38 x 3,07 x 1,85 po.)
Poids	Environ 0,11 kg (3,9 oz.)
Longueur du cordon	Environ 183 cm (6 pi.)

Unité principale

Fabricant	PHILIPS
Numéro du type	HF3650, HF3651
Tension d'alimentation nominale	24 V c.c.
Courant à l'entrée nominale :	0,75 A
Puissance d'entrée nominale	18 W
Appareil en mode veille (unité principale + adaptateur)	< 0,5 W (afficheur à la luminosité maximale) < 0,25 W (afficheur éteint)
<small>(Conditions : nuit (12 h / 0 lux), jour (12 h / 500 lux), avec toutes les fonctions suspendues)</small>	
Classification de sécurité	Luminaire portatif
Dimensions (hauteur x largeur x profondeur)	Environ 225 x 220 x 120 mm (8,86 x 8,66 x 4,72 po.)
Poids	Environ 0,79 kg (27,9 oz.)
Ports	
Charge USB	5 V c.c., 1 A
Sensibilité AUX	280 mV
Lumière	
Émission lumineuse (niveau 1 – 25)	Environ 1 à 350* lux à 45 cm (environ 1 à 350* lux à 17,7 po.) * selon le modèle
Couleur de la lumière (niveau 1 – 25)	Environ 1 500 K – 2 800 K
FM	
Bande de fréquence radio : FM	87,5 MHz à 108,0 MHz
Environnement d'utilisation	
Température	5 °C à 35 °C (41 °F à 95 °F)
Humidité relative	20 % à 90 % (sans condensation)
Pression atmosphérique	86 kPa à 106 kPa
Conditions d'entreposage	
Température	-20 °C à 50 °C (-4 °F à 122 °F)
Humidité relative	20 % à 90 % (sans condensation)
Pression atmosphérique	86 kPa à 106 kPa

Specifications are subject to change without notice.

© 2021 Koninklijke Philips N.V.

All rights reserved.

Les caractéristiques sont susceptibles d'être modifiées sans avis préalable.

© Koninklijke Philips N.V., 2021

Tous droits réservés.

Las especificaciones están sujetas a modificaciones sin previo aviso.

© 2021 Koninklijke Philips N.V.

Todos los derechos reservados.

4222.002.7345.4 (11/12/2021)

