

Register your product and get support at
www.philips.com/welcome

HF3470, HF3465



PHILIPS



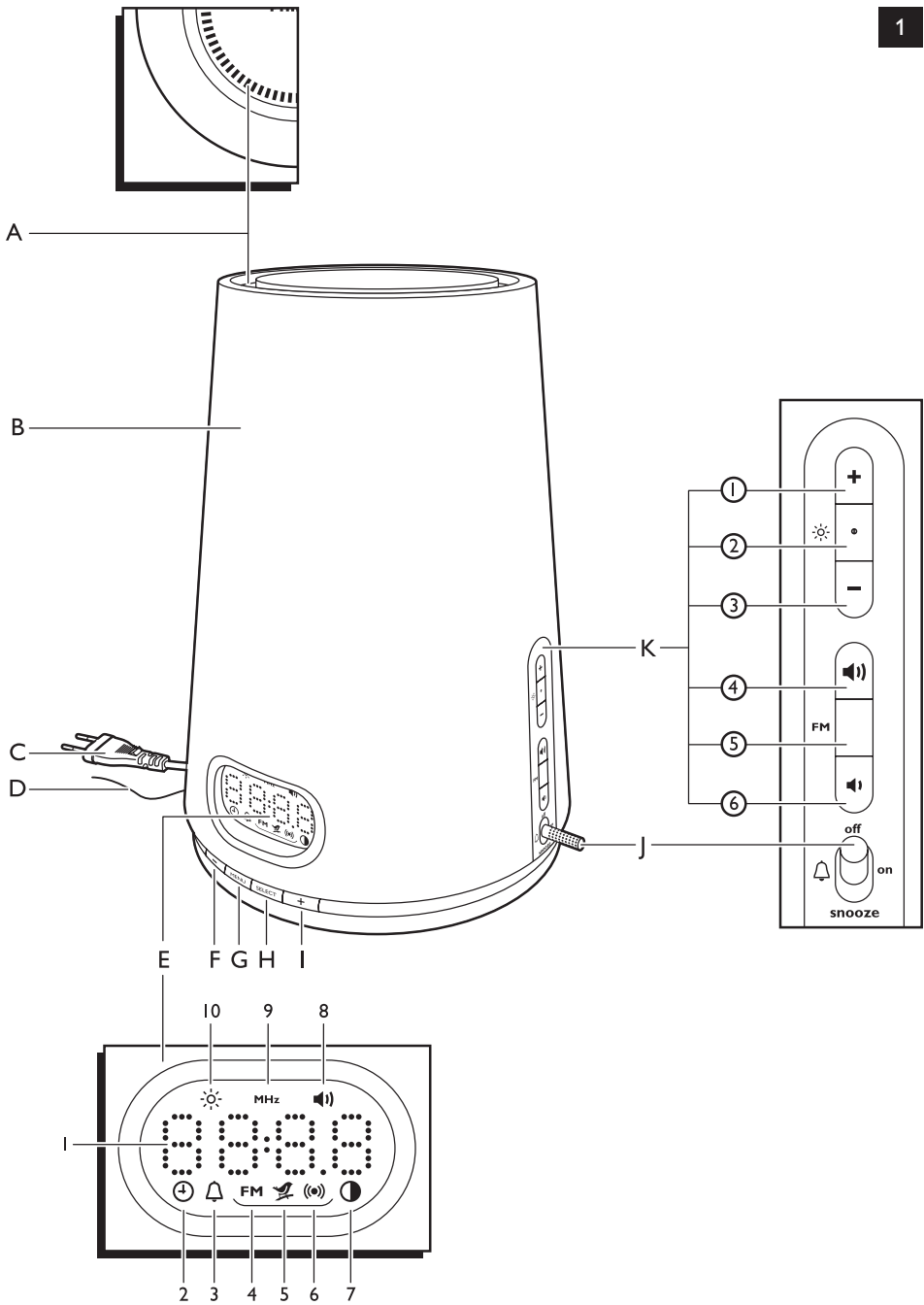

ENGLISH	6
БЪЛГАРСКИ	14
ČEŠTINA	23
EESTI	31
HRVATSKI	39
MAGYAR	47
ҚАЗАҚША	55
LIETUVIŠKAI	63
LATVIEŠU	71
POLSKI	79
ROMÂNĂ	87
РУССКИЙ	95
SLOVENSKY	104
SLOVENŠČINA	112
SRPSKI	120
УКРАЇНСЬКА	128

Introduction

Congratulations on your purchase and welcome to Philips! To fully benefit from the support that Philips offers, register your product at www.philips.com/welcome.

The Philips Wake-up Light helps you wake up more pleasantly. The light intensity of the lamp gradually increases to the set level in the 30 minutes before the set wake-up time. The light gently prepares your body for waking up at the set time. To make waking up an even more pleasant experience, you can use natural wake-up sounds or the FM radio (HF3470 only).

The effects of the Wake-up Light

The Philips Wake-up Light gently prepares your body for waking up during the last half hour of sleep. In the early morning hours our eyes are more sensitive to light than when we are awake. During that period the relatively low light levels of a simulated natural sunrise prepare our body for waking up and getting alert. People who use the Wake-up Light wake up more easily, have a better overall mood in the morning and feel more energetic. Because the sensitivity to light differs per person, you can set the light intensity of your Wake-up Light to a level that matches your light sensitivity for an optimal start of the day.

For more information about the Wake-up Light, see www.philips.com.

General description (Fig. 1)

- A Vents
- B Lamp housing
- C Mains cord
- D Antenna
- E Display
- 1 Hour indication of clock time/alarm time
- 2 Clock time symbol
- 3 Alarm symbol
- 4 Radio symbol (HF3470 only)
- 5 'Birds' sound symbol (HF3470 only)
- 6 'Beep' sound symbol
- 7 Display brightness symbol
- 8 Sound level symbol
- 9 Radio frequency symbol (HF3470 only)
- 10 Light symbol
- F Menu '-' button
- G MENU button
- H SELECT button
- I Menu '+' button
- J Control lever with 'alarm off', 'alarm on' and 'snooze' positions
- K Buttons on the side of the appliance
 - 1 Light intensity '+' button
 - 2 Light on/off button
 - 3 Light intensity '-' button
 - 4 Volume increase button
 - 5 Radio on/off button (HF3470 only)
 - 6 Volume decrease button

Important

- Read this user manual carefully before you use the appliance and save it for future reference.
- This appliance is double insulated according to Class II (Fig. 2).

Danger

- Water and electricity are a dangerous combination. Do not use this appliance in wet surroundings (e.g. in the bathroom or near a shower or swimming pool).
- Do not let water run into the appliance or spill water onto the appliance (Fig. 3).

Warning

- Check if the voltage indicated on the appliance corresponds to the local mains voltage before you connect the appliance.
- The appliance is suitable for mains voltages of 230V and frequencies of 50Hz.
- If the mains cord is damaged, you must have it replaced by Philips, a service centre authorised by Philips or similarly qualified persons in order to avoid a hazard.
- Always let the appliance cool down for approx. 15 minutes before you open the top cap to remove the lamp. The lamp and the metal part of the top cover become hot during use and you may burn your fingers when you touch them. (Fig. 4)
- This appliance is not intended for use by persons (including children) with reduced physical, sensory or mental capabilities, or lack of experience and knowledge, unless they have been given supervision or instruction concerning use of the appliance by a person responsible for their safety.
- Children should be supervised to ensure that they do not play with the appliance.
- This appliance is for indoor use only (Fig. 5).

Caution

- Do not drop the appliance or expose it to heavy shocks.
- Place the appliance on a stable, level and non-slippery surface.
- Do not use the appliance at room temperatures lower than 10°C or higher than 35°C.
- Make sure the vents in the top and in the bottom of the appliance remain open during use.
- Never use the appliance if the lamp housing or top cover is damaged, broken or missing.
- Consult your doctor before you start using the appliance if you have suffered from or are suffering from serious depression.
- Do not use this appliance as a means to reduce your hours of sleep. The purpose of this appliance is to help you wake up more easily. It does not diminish your need for sleep.
- The appliance has no on/off switch. To disconnect the appliance from the mains, remove the plug from the wall socket.
- This appliance is only intended for household use, including similar use for instance in hotels.

General

- This appliance allows you to choose the light intensity level you want to wake up to (see section 'Using the lamp', chapter 'Using the appliance').
- If you often wake up too early or with a headache, reduce the light level.
- If you share a bedroom with someone else, this person may unintentionally wake up from the light of the appliance, even though this person is further removed from the appliance. This phenomenon is the result of differences in light sensitivity between people.

Electromagnetic fields (EMF)

This Philips appliance complies with all standards regarding electromagnetic fields (EMF). If handled properly and according to the instructions in this user manual, the appliance is safe to use based on scientific evidence available today.

Preparing for use

Setting the clock

- 1 Put the plug in the wall socket.
 - ▶ The hour indication on the display starts flashing to indicate that you have to set the clock time (Fig. 6).

- 2 Press the menu + or - button to set the hour.

Note: You can only do this when you are in the set clock menu and when the hour indication flashes. If this is not the case, press the MENU button, use the menu + or - button to select the set clock menu and press the SELECT button to confirm. You are now in the set clock menu.

- 3 Press the SELECT button to confirm.
 - ▶ The minute indication starts flashing (Fig. 7).

- 4 Press the menu + or - button to set the minutes.

- 5 Press the SELECT button to confirm.
 - ▶ The appliance leaves the menu and the display shows the set clock time.

The appliance is now ready for use.

Note: Every time you remove the plug from the wall socket for more than approximately 15 minutes, you have to set the clock time again in the way described above. To change the set clock time when the plug is still in the wall socket, see section 'Menu functions' in chapter 'Using the appliance'.

Using the appliance

Menu functions

Below you find a description of all functions that can be set in the menu. These functions appear in the menu in the following order:

- Clock time
- Alarm time
- Alarm sound (HF3470 only)
- Display brightness: *You can choose a display brightness between 1 and 4.*

You can set the menu functions in the following way:

- 1 Press the MENU button to enter the menu (Fig. 8).
- 2 Press the menu + or - button to select a function. (Fig. 9)
- 3 Press the SELECT button to enter this function (Fig. 10).
- 4 Press the menu + or - button to change a setting. (Fig. 9)
- 5 Press the SELECT button to confirm (Fig. 10).

Using the lamp

You can use the appliance as a bedside lamp.

- 1** To switch on the lamp, press the lamp on/off button. (Fig. 11)
- 2** Press the light intensity + and - buttons to select a light intensity (Fig. 12).
You can choose a light intensity between 1 and 20.

Note: It takes approx. 1 second for the lamp to go on. This is normal, the lamp needs to heat up.

Note: The light intensity you have selected is automatically set as the light intensity level for the alarm as well.

Tip: When you use the appliance for the first time, set the light intensity to 20. The moment you wake up, check which light intensity level the appliance has reached by briefly pressing the light intensity + or - button. When you do this, the current alarm light intensity level appears on the display. Set the alarm light intensity to this level for the next day.

- 3** To switch off the lamp, press the lamp on/off button again.

Setting the alarm

When you set the alarm, you choose an alarm time and (only in case of HF3470) the type of sound you want to wake up to. The alarm is set when the alarm symbol is visible on the display. The light intensity slowly increases to the selected level during the last 30 minutes before the set alarm time. The sound slowly increases in 90 seconds to the selected level after the set alarm time.

Note: You can set the light intensity by pressing the light on/off button and then pressing the light intensity + or - button and you can set the alarm volume by pressing the volume increase or decrease button. If you do not want to wake up to the lamp or to a sound, select a light intensity or volume level of 0. See sections 'Using the lamp' and 'Radio/Volume' in this chapter.

- 1** Push the control lever down to the middle position to switch on the alarm. (Fig. 13)
 - ▶ The hour indication of the alarm time flashes (Fig. 14).
 - ▶ To adjust the time, follow steps 2 to 5. If the alarm time is correct, just wait a few seconds.

- 2** Press the menu + or - buttons to select the hour (Fig. 9).

Note: You can only do this when the hour indication flashes. If this is not the case, push the control lever up and down again to enter the alarm time mode. You can also set the alarm time in the menu. See section 'Menu functions' in this chapter.

- 3** Press the SELECT button to confirm (Fig. 10).
 - ▶ The minute indication of the alarm time starts to flash (Fig. 15).

- 4** Press the menu + and - buttons to select the minutes. (Fig. 9)

- 5** Press the SELECT button to confirm or wait for a few seconds (Fig. 10).
 - ▶ The appliance leaves the menu and the display shows the clock time.

The alarm time is now set.

Switching off the alarm

To switch off the alarm function, push up the control lever to the top position.

Note: The lamp stays on to light your room. You can switch off the lamp by pressing the light on/off button.

Note: The alarm (sound and/or light) automatically switches off after 90 minutes.

Setting the alarm sound (HF3470 only)

See section 'Menu functions' above.

You can choose one of the following sounds:

- Radio (Fig. 16)
- Birds (Fig. 17)
- Beep (Fig. 18)

Snoozing

- 1 Push down the control lever to the bottom position when the alarm goes off. (Fig. 19)
- 2 The lamp continues to be on at the selected intensity level, but the alarm sound stops. After 9 minutes, the wake-up sound is automatically played again.

Note: The 9-minute snooze time is fixed. This time cannot be adjusted.

Note: If you push down the control lever with too much force, it may jump back to off position.

Alarm demonstration

If you want to get a quick demonstration (60 seconds) of the gradually increasing light level and sound level, activate the test function of the appliance.

- 1 Push the control lever down to the bottom position for a few seconds until TEST appears on the display (Fig. 20).
- 2 Push the control lever down again to stop the demonstration.

Note: The appliance continues to run the alarm demonstration until you push down the control lever again. The test automatically stops after 9 hours.

Radio/volume (HF3470 only)

- 1 To switch on the radio, press the radio on/off button. (Fig. 21)
- 2 To select the desired radio frequency, press the menu + and - button. (Fig. 9)

Tip: To scan radio frequencies automatically, press and hold the menu + or - button for approx. 2 seconds.

Tip: To make sure you get a good radio signal, fully unwind the antenna and move it around until you have found a position at which reception is best.

- 3 To switch off the radio, press the radio on/off button again.

Volume

- 1 To set the volume, press the volume increase or decrease button. (Fig. 22)

HF3470: You can choose a volume level between 1 and 20. HF3465: You can choose a volume level between 1 and 10.

Note: The volume level you have selected is automatically set as the volume level for the alarm as well.

Setting the display brightness

- 1 Press the MENU button to enter the menu (Fig. 8).
- 2 Press the menu + or - button to select the display brightness menu (Fig. 9).
- 3 Press the SELECT button to enter the display brightness menu (Fig. 10).
- 4 Press the menu + and - button to change the display brightness (Fig. 9).
- 5 Press SELECT to confirm (Fig. 10).

Cleaning and maintenance

Never use scouring pads, abrasive cleaning agents or aggressive liquids such as petrol or acetone to clean the appliance.

Regularly remove dust from the outside of the appliance with a dry cloth.

- 1 Unplug the appliance before you clean it.
- 2 Clean the outside of the appliance with a dry cloth.

Do not let water run into the appliance or spill water onto the appliance (Fig. 3).

Replacement

Except for the lamp, the appliance does not contain any serviceable parts.

The lamp has to be replaced when it stops burning or when the light output decreases (also see chapter 'Important'). You must replace the lamp with a Philips Halogen lamp, 50W, 12V, GY6.35. Only this lamp provides the correct light intensity.

Note: This appliance has been designed to be used with self-shielded lamps only (Fig. 23).

For more information, see chapter 'Guarantee and Service'.

Replacing the lamp

- 1 Unplug the appliance before you replace the lamp.
- 2 Let the appliance cool down for approx. 15 minutes.
- 3 Unlock the top cover of the appliance by pressing it and turning it anticlockwise, until the O symbol on the top cover is aligned with the symbol ● on the lamp housing. (Fig. 24)
- 4 Remove the top cover. (Fig. 25)
- 5 Remove the old lamp from the lamp holder (Fig. 26).
- 6 Insert the pins of the new lamp into the lamp holder. (Fig. 27)

Do not touch the lamp with your fingers. Use a cloth or paper towel when you place the lamp (Fig. 28).

- 7 Place the top cover back onto the appliance.
- 8 Lock the top cover by turning it clockwise until the ● symbol on the top cover and the ● symbol on the lamp housing are aligned. (Fig. 29)

Ordering accessories

To purchase accessories for this appliance, please visit our online shop at **www.shop.philips.com/service**. If the online shop is not available in your country, go to your Philips dealer or a Philips service centre. If you have any difficulties obtaining accessories for your appliance, please contact the Philips Consumer Care Centre in your country. You find its contact details in the worldwide guarantee leaflet.

Environment

- Do not throw away the appliance with the normal household waste at the end of its life, but hand it in at an official collection point for recycling. By doing this, you help to preserve the environment (Fig. 30).

Guarantee and service

If you need service or information or if you have a problem, please visit the Philips website at **www.philips.com/support** or contact the Philips Consumer Care Centre in your country. You find its phone number in the worldwide guarantee leaflet. If there is no Consumer Care Centre in your country, go to your local Philips dealer.

Troubleshooting

This chapter summarises the most common problems you could encounter with the appliance. If you are unable to solve the problem with the information below, contact the Consumer Care Centre in your country.

Problem	Solution
The appliance does not work at all.	Perhaps the plug is not inserted properly in the wall socket. Put the plug properly in the wall socket.
	Perhaps there is a power failure. Check if the power supply works by connecting another appliance.
The appliance functions properly, but the lamp does not work anymore.	Perhaps the lamp has reached the end of its life. The lamp has an expected life of more than 4.000 hours (more than 4 years of normal use). The life depends on the use of the appliance. In case of heavy use, the lamp may not last as long as you expect. If the lamp breaks down, you can order a new one. Contact the Philips Consumer Care Centre in your country.
The appliance becomes hot during use.	This is normal, as the appliance is heated up by the light of the lamp and the electronics. Always let the appliance cool down, before you replace the lamp.
The appliance does not respond when I try to set different functions.	Remove the plug from the wall socket and reinsert it. If you reinsert the plug within approximately 15 minutes, the appliance remembers all settings. If you reinsert the plug after a longer period of time, the appliance will go back to factory settings. You need to set all functions again.
The lamp does not go on when the alarm goes off.	Perhaps you set a light intensity level that is too low. Increase the light intensity level.
	Perhaps you switched off the alarm function by setting the control lever to the top position. To switch on the alarm function, set the control lever to the middle position.
	Perhaps the appliance is defective. Contact the Philips Consumer Care Centre in your country.
The lamp does not go on right away when I switch it on.	It takes approx. 1 second for the lamp to go on. This is normal, the lamp needs to heat up.

Problem	Solution
I do not hear the alarm sound when the alarm goes off.	Perhaps you set a sound level that is too low. To set a higher sound level, see chapter 'Using the appliance', section 'Radio/volume'.
	Perhaps you switched off the alarm function by setting the control lever to the top position.
	If you selected the radio as the alarm sound, the radio may be defective. Switch on the radio after you switch off the alarm to check if the radio works. If it does not work, contact the Philips Consumer Care Centre in your country.
HF3470: The radio does not work.	The radio may be defective. Contact the Philips Consumer Care Centre in your country.
	Perhaps you set the volume too low. Increase the volume level.
HF3470: The radio produces a crackling sound.	Perhaps the broadcast signal is weak. Adjust the frequency (see chapter 'Using the appliance' section 'Radio/volume') and/or change the position of the antenna by moving it around. Make sure you have unwound the antenna completely.
The alarm went off yesterday, but it did not go off today.	Perhaps you switched off the alarm function by setting the control lever to the top position.
	Perhaps you set a sound level and/or light intensity level that is too low. Set a higher sound and/or light intensity level.
	Perhaps there was a power failure that lasted more than approximately 15 minutes. In this case the appliance goes back to factory settings. You need to set all functions again.
The alarm did not go off 9 minutes after I pushed the control lever down to snooze.	Perhaps you pushed the control lever down with so much force that it jumped to off position.
	Perhaps you set the volume level to 0.
The light wakes me too early.	Perhaps the light intensity level you have set is not appropriate for you. Try a lower light intensity level if you wake up too early. If light intensity 1 is not low enough, move the appliance further away from the bed.
The light wakes me too late	Perhaps the appliance is positioned at a lower level than your head. Make sure the appliance is located at a height at which the light is not blocked by your bed, duvet or pillow. Also make sure the appliance is not placed too far away.
The lamp flashes.	Perhaps the appliance is not suitable for the voltage to which it is connected. Make sure that the voltage indicated on the appliance corresponds to the local mains voltage.

Въведение

Поздравления за вашата покупка и добре дошли във Philips! За да се възползвате изцяло от предлаганата от Philips поддръжка, регистрирайте продукта си на адрес www.philips.com/welcome.

Светлината за събуждане на Philips ви помага да се събудите по по-приятен начин. Интензитетът на светлината на лампата се увеличава постепенно до зададеното ниво през 30-те минути преди зададеното време за събуждане. Светлината нежно подготвя тялото ви за събуждане в зададения час. За да бъде събуждането още по-приятно изживяване, можете да използвате звуци от природата или FM радио (само за HF3470).

Въздействието на Светлината за събуждане

Светлината за събуждане на Philips нежно подготвя тялото ви за събуждане по време на последния половин час от съня. В ранните утринни часове очите ни са по-чувствителни към светлина, отколкото когато сме будни. През този период сравнително ниското ниво на светлината от един симулиран естествен изгрев подготвя тялото ни за събуждане и концентриране на вниманието. Хората, които използват Светлината за събуждане, се събуждат по-лесно, сутринта са в по-добро настроение и се чувстват по-жизнени. Тъй като чувствителността към светлина е различна при различните хора, можете да настроите интензитета на вашата Светлина за събуждане на ниво, което съответства на вашата чувствителност към светлина за оптимално начало на деня.

Допълнителна информация за Светлината за събуждане можете да намерите на адрес www.philips.com.

Общо описание (фиг. 1)

- A Вентилационни отвори
- B Корпус на лампата
- C Захранващ кабел
- D Антена
- E Дисплей
- 1 Индикатор за часа на часовника/алармата
- 2 Символ за времето на часовника
- 3 Символ за аларма
- 4 Символ за радио (само за HF3470)
- 5 Символ за звука "Птици" (само за HF3470)
- 6 Символ за кратък звуков сигнал
- 7 Символ за яркостта на дисплея
- 8 Символ за нивото на звука
- 9 Символ за радиочестота (само за HF3470)
- 10 Символ за светлината
- F Бутон "-" на менюто
- G Бутон MENU (МЕНЮ)
- H Бутон SELECT
- I Бутон "+" на менюто
- J Контролен ключ с позиции alarm off (изключена аларма), alarm on (включена аларма) и snooze (дрямка)
- K Бутони на страничния панел на уреда
 - 1 Бутон "+" за интензитет на светлината
 - 2 Бутон за включване и изключване на светлината
 - 3 Бутон "-" за интензитет на светлината
 - 4 Бутон за увеличаване на силата на звука
 - 5 Бутон за включване и изключване на радиото (само за HF3470)
 - 6 Бутон за намаляване на силата на звука

Важно

- Преди да използвате уреда, прочетете внимателно това ръководство за потребителя и го запазете за справка в бъдеще.
- Този уред е двойно изолиран съобразно клас II (фиг. 2).

Опасност

- Водата и електричеството са опасна комбинация! Не използвайте този уред във влажна среда (напр. в банята или до душ или плувен басейн).
- Не допускате попадане на вода в уреда и не разливайте вода върху него (фиг. 3).

Предупреждение

- Преди да включите уреда в електрически контакт, проверете дали посоченото върху уреда напрежение отговаря на това на местната електрическа мрежа.
- Уредът е подходящ за напрежение на мрежата 230 V и честота 50 Hz.
- С оглед предотвратяване на опасност, при повреда в захранващия кабел той трябва да бъде сменен от Philips, оторизиран от Philips сервиз или квалифициран техник.
- Винаги оставяйте уреда да изстине за около 15 минути, преди да отворите горния капак, за да извадите крушката. Крушката и металната част на горния капак се загряват по време на работа и можете да опарите пръстите си, когато ги докоснете. (фиг. 4)
- Този уред не е предназначен за ползване от хора (включително деца) с намалени физически възприятия или умствени недъзи или без опит и познания, ако са оставени без наблюдение и не са инструктирани от страна на отговарящо за тяхната безопасност лице относно начина на използване на уреда.
- Наглеждат децата, за да не си играят с уреда.
- Уредът е предназначен за употреба единствено в закрити помещения (фиг. 5).

Внимание

- Не изпускате уреда и не го подлагайте на силни удари.
- Поставете уреда върху стабилна, хоризонтална повърхност, която не се пързала.
- Не използвайте уреда при температури на помещението под 10°C или над 35°C.
- Внимавайте вентилационните отвори в горната и долната част на уреда да са отворени по време на употреба.
- Не използвайте уреда, ако корпусът на лампата или горният панел са повредени, счупени или липсващи.
- Допитайте се до лекар, преди да започнете да използвате уреда, ако сте страдали преди или в момента страдате от сериозна депресия.
- Не използвайте този уред като средство за намаляване на часовите сън. Целта на уреда е да ви помага да се събудате по-лесно. Той не намалява нуждата ви от сън.
- Уредът няма ключ за вкл./изкл. За да изключите уреда от мрежата, извадете щепсела от контакта.
- Този уред е предназначен само за битова употреба, както и подобна на това употреба, например в хотели.

Общи положения

- Уредът ви позволява да изберете нивото на интензитет на светлината, с което искате да се събудите (вж. раздела "Използване на лампата" в частта "Използване на уреда").
- Ако често се събудате твърде рано или с главоболие, намалете нивото на светлината.
- Ако спите в една стая с друг човек, той може да се събужда, без да иска, от светлината на уреда, дори и да се намира по-далече от него. Това явление е в резултат от разликите в чувствителността към светлината у различните хора.

Електромагнитни излъчвания (EMF)

Този уред Philips е в съответствие с всички стандарти по отношение на електромагнитните излъчвания (EMF). Ако се употребява правилно и съобразно инструкциите в това ръководство за потребителя, уредът е безопасен за използване според наличните досега научни факти.

Подготовка за употреба

Сверяване на часовника

- 1 Включете щепсела в контакта.
- 2 Индикаторът за час на дисплея започва да мига, за да покаже, че трябва да сверите часовника (фиг. 6).
- 3 Натиснете бутоните + или - на менюто, за да зададете часа.

Забележка: Можете да направите това само когато сте в менюто за сверяване на часовника и индикаторът за час мига. В противен случай натиснете бутона MENU, използвайте бутоните + или - на менюто, за да изберете менюто за сверяване на часовника, и натиснете бутона SELECT за потвърждение. Вече сте в менюто за сверяване на часовника.

- 4 Натиснете бутона SELECT за потвърждение.
- 5 Индикаторът за минутите започва да мига (фиг. 7).
- 6 Натиснете бутоните + или - на менюто, за да зададете минутите.
- 7 Натиснете бутона SELECT за потвърждение.
- 8 Уредът излиза от менюто и на дисплея се показва зададеното време на часовника. Уредът вече е готов за употреба.

Забележка: Всеки път, когато извадите щепсела от контакта за повече от около 15 минути, ще трябва отново да сверите часовника по гореописания начин. За да смените часа, когато щепселът е включен в контакта, вижте раздела "Функции от менюто" в частта "Използване на уреда".

Използване на уреда

Функции от менюто

По-долу ще намерите описание на всички функции, които могат да бъдат зададени от менюто. Тези функции се показват в менюто в следния ред:

- Време на часовника
- Време на алармата
- Звук на алармата (само за HF3470)
- Яркост на дисплея: *Можете да изберете яркост на дисплея между 1 и 4.*

Можете да зададете настройки на функциите от менюто по следния начин:

- 1 Натиснете бутона MENU, за да влезете в менюто (фиг. 8).
- 2 Натиснете бутоните + или - на менюто, за да изберете функция. (фиг. 9)
- 3 Натиснете бутона SELECT, за да влезете в тази функция (фиг. 10).
- 4 Натиснете бутоните + или - на менюто, за да промените настройка. (фиг. 9)
- 5 Натиснете бутона SELECT за потвърждение (фиг. 10).

Използване на лампата

Можете да използвате уреда като настолна лампа.

- 1** За да включите лампата, натиснете нейния бутон за включване и изключване. (фиг. 11)
- 2** Натиснете бутоните + и - за интензитет на светлината, за да изберете интензитета (фиг. 12). Можете да изберете интензитет на светлината между 1 и 20.

Забележка: Лампата се включва след около 1 секунда. Това е нормално, тъй като лампата трябва да се загрее.

Забележка: Интензитетът на светлината, който сте избрали, се загавя автоматично и като интензитет на светлината за алармата.

Съвет: Когато използвате уреда за първи път, настройте интензитета на светлината на 20. Веднага след като се събудите, проверете до кое ниво на интензитет на светлината е достигнал уреда, като натиснете леко бутона + или - за интензитет на светлината. Когато направите това, текущото ниво на интензитет на светлината за алармата се показва на дисплея. Настройте интензитета на светлината за алармата на това ниво за следващия ден.

- 3** За да изключите лампата, натиснете отново нейния бутон за включване и изключване.

Задаване на алармата

При задаване на алармата избирате времето за включване и (само за HF3470) вида звук, с който искате да се събудите. Алармата е зададена, когато символът за аларма се вижда на дисплея. Интензитетът на светлината се увеличава бавно до избраното ниво през последните 30 минути преди зададеното време за включване на алармата. Силата на звука се увеличава бавно до избраното ниво в продължение на 90 секунди след зададеното време за включване на алармата.

Забележка: Можете да зададете интензитета на светлината, като натиснете бутона за включване/изключване на светлината и след това натискате бутоните + или - за интензитет на светлината. Можете да зададете силата на звука за алармата, като натискате бутоните за увеличаване или намаляване на силата на звука. Ако не искате да се събудите с лампата или със звуков сигнал, задайте интензитет на светлината или сила на звука 0. Вижте разделите “Използване на лампата” и “Радио/Сила на звука” в тази глава.

- 1** Натиснете контролния ключ надолу до средната позиция, за да включите алармата. (фиг. 13)
 - ▶ Индикаторът за час на алармата започва да мига (фиг. 14).
 - ▶ За да зададете времето, следвайте стъпки от 2 до 5. Ако времето на алармата е правилно, просто изчакайте няколко секунди.

- 2** Натиснете бутоните + или - на менюто, за да зададете часа (фиг. 9).

Забележка: Можете да направите това само когато индикаторът за час мига. В противен случай преместете контролния ключ нагоре и отново надолу, за да влезете в режима за време на алармата. Можете да зададете времето на алармата и от менюто. Вижте раздела “Функции от менюто” в тази част.

- 3** Натиснете бутона SELECT за потвърждение (фиг. 10).
 - ▶ Индикаторът за минути на алармата започва да мига (фиг. 15).

- 4** Натиснете бутоните + или - на менюто, за да зададете минутите. (фиг. 9)

- 5** Натиснете бутона SELECT за потвърждение или изчакайте няколко секунди (фиг. 10).
 - ▶ Уредът излиза от менюто и на дисплея се показва часовникът.

Алармата вече е зададена.

Изключване на алармата

За да изключите функцията за аларма, преместете контролния ключ в най-горната позиция.

Забележка: Лампата остава включена, за да осветява стаята. Можете да я изключите, като натиснете бутона за включване и изключване на светлината.

Забележка: Алармата (звук и/или светлина) се изключва автоматично след 90 минути.

Задаване на звука на алармата (само за HF3470)

Вижте раздела "Функции от менюто" по-горе.

Можете да изберете един от следните звуци:

- Радио (фиг. 16)
- Птици (фиг. 17)
- Кратък звуков сигнал (фиг. 18)

Дрямка

- 1** Поставете контролния ключ в най-долната позиция, след като алармата се задейства. (фиг. 19)
- 2** Лампата продължава да свети на избраното ниво на интензитет, но звукът на алармата спира. След 9 минути звукът за събуждане се повтаря автоматично.

Забележка: 9-минутното време за дрямка е фиксирано и не може да се променя.

Забележка: Ако натиснете твърде силно надолу контролния ключ, той може да отскочи обратно в изключено положение.

Демонстрация на алармата

Ако искате да видите кратка демонстрация (60 секунди) на постепенно увеличаващото се ниво на светлината и звука, включете функцията за изпробване на уреда.

- 1** Натиснете контролния ключ в най-долната позиция за няколко секунди, докато на дисплея се изпише TEST (ИЗПРОБВАНЕ) (фиг. 20).
- 2** Натиснете отново контролния ключ надолу, за да спрете демонстрацията.

Забележка: Уредът продължава демонстрацията на алармата, докато не натиснете отново контролния ключ надолу. Демонстрацията спира автоматично след 9 часа.

Радио/Сила на звука (само за HF3470)

- 1** За да включите радиото, натиснете неговия бутон за включване и изключване. (фиг. 21)
- 2** За да изберете желаната радиочестота, натиснете бутоните + или - на менюто. (фиг. 9)

Съвет: За да сканирате автоматично радиочестотите, натиснете и задръжте бутона + или - на менюто за около 2 секунди.

Съвет: За да сте сигурни, че получавате добър радиосигнал, разпънете докрай антената и я местете из стаята, докато намерите мястото с най-добро приемане.

- 3** За да изключите радиото, натиснете отново неговия бутон за включване и изключване.

Сила на звука

- 1** За да зададете силата на звука, натиснете бутоните за увеличаване или намаляване на силата на звука. (фиг. 22)

HF3470: Можете да изберете сила на звука между 1 и 20. HF3465: Можете да изберете сила на звука между 1 и 10.

Забележка: Силата на звука, която сте избрали, се задава автоматично и като сила на звука за алармата.

Задаване на яркостта на дисплея

- 1 Натиснете бутона MENU, за да влезете в менюто (фиг. 8).
- 2 Натиснете бутоните + или - на менюто, за да изберете менюто за яркост на дисплея (фиг. 9).
- 3 Натиснете бутона SELECT, за да влезете в менюто за яркост на дисплея (фиг. 10).
- 4 Натиснете бутоните + или - на менюто, за да промените яркостта на дисплея (фиг. 9).
- 5 Натиснете SELECT за потвърждение (фиг. 10).

Почистване и поддръжка

Никога не почиствайте уреда с абразивни гъби, абразивни почистващи препарати или агресивни течности, като бензин или ацетон.

Редовно забърсвайте прахта по външната страна на уреда със суха кърпа.

- 1 Изключвайте уреда от контакта, преди да пристъпите към почистване.
- 2 Почистете външността на уреда със суха кърпа.

Не допускате попадане на вода в уреда и не разливайте вода върху него (фиг. 3).

Замяна

Освен крушката, уредът не съдържа части, които имат нужда от обслужване. Крушката трябва да се смени, когато спре да свети или светлината ѝ отслабне (вижте и глава "Важно"). Трябва да смените крушката с халогенна крушка Philips 50 W, 12 V, GY6.35. Само тази крушка осигурява правилния интензитет на светлината.

Забележка: Този уред е предназначен за употреба само с крушки, безопасни за използване без абажур (фиг. 23).

Допълнителна информация можете да намерите в част "Гаранция и сервиз".

Смяна на крушката

- 1 Изключете уреда от контакта, преди да смените крушката.
- 2 Оставете уреда да се охлажда около 15 минути.
- 3 Отворете горния панел на уреда, като го натиснете и завъртите обратно на часовниковата стрелка, докато символът "O" върху него се подравни със символа ● върху корпуса на лампата. (фиг. 24)
- 4 Свалете горния панел. (фиг. 25)
- 5 Извадете старата крушка от фасунгата (фиг. 26).
- 6 Вкарайте щифтовете на новата крушка във фасунгата. (фиг. 27)

Не докосвайте крушката с пръсти. При поставянето ѝ използвайте кърпа или салфетка (фиг. 28).

- 7 Поставете обратно горния панел на уреда.
- 8 Фиксирайте горния панел, като го завъртите по часовниковата стрелка, докато символът ● върху него и символът ● върху корпуса на лампата се подравнят. (фиг. 29)

Поръчване на аксесоари

За да закупите аксесоари за този уред, посетете нашия онлайн магазин на адрес **www.shop.philips.com/service**. Ако онлайн магазинът не е достъпен във вашата страна, посетете търговец на уреди Philips или сервиз на Philips. Ако срещнете затруднения при снабдяването с аксесоари за уреда, обърнете се към Центъра за обслужване на потребители на Philips във вашата страна. Данните за контакт ще намерите в международната гаранционна карта.

Опазване на околната среда

- След края на срока на експлоатация на уреда не го изхвърляйте заедно с нормалните битови отпадъци, а го предайте в официален пункт за събиране, където да бъде рециклиран. По този начин вие помагате за опазването на околната среда (фиг. 30).

Гаранция и сервиз

Ако се нуждаете от сервизно обслужване или информация или имате проблем, посетете уеб сайта на Philips на адрес **www.philips.com/support** или се обърнете към Центъра за обслужване на клиенти на Philips във вашата страна. Телефонния му номер ще намерите в международната гаранционна карта. Ако във вашата страна няма Център за обслужване на потребители, обърнете се към местния търговец на уреди на Philips.

Отстраняване на неизправности

В този раздел са обобщени най-често срещаните проблеми, които може да срещнете при използването на този уред. Ако не можете да разрешите проблема с помощта на долните указания, свържете се с Центъра за обслужване на потребители във вашата страна.

Проблем	Решение
Уредът не работи изобщо.	Възможно е щепселът да не е добре поставен в контакта. Поставете щепсела правилно в контакта. Може да има прекъсване на тока. Проверете дали има електрозахранване, като включите друг уред.
Уредът функционира изрядно, но лампата вече не работи.	Може би лампата е достигнала края на срока си на годност. Лампата има очакван срок на годност над 4000 часа (над 4 години при нормална употреба). Срокът на годност зависи от използването на уреда. При засилено използване лампата може да не изтрае толкова дълго, колкото очаквате. Ако се счупи, можете да поръчате нова. Обърнете се към Центъра за обслужване на потребители на Philips във вашата държава.
Уредът се загрива по време на работа.	Това е нормално, тъй като уредът се загрива от светлината на крушката и от електронните компоненти. Винаги оставайте уреда да изстине, преди да смените крушката.
Уредът не реагира, когато се опитвам да настроя различни функции.	Извадете щепсела от контакта и го поставете отново. Ако поставите отново щепсела в рамките на около 15 минути, уредът ще запомни всички настройки. Ако поставите отново щепсела след по-дълъг интервал от време, уредът ще се върне към фабричните настройки. Ще трябва да настроите отново всички функции.

Проблем	Решение
Лампата не се включва при задействане на алармата.	Може би сте задали твърде ниско ниво на интензитет на светлината. Увеличете нивото на интензитет на светлината.
	Може би сте изключили функцията за аларма, като сте установили контролния ключ в горна позиция. За да включите функцията за аларма, поставете контролния ключ в средна позиция
Лампата не светва веднага след като я включва.	Може би уредът е повреден. Обърнете се към Центъра за обслужване на потребители на Philips във вашата държава.
Не чувам звука на алармата, когато тя се включи.	Лампата се включва след около 1 секунда. Това е нормално, тъй като лампата трябва да се загрее.
	Може би сте задали твърде ниско ниво на звука. За да зададете по-високо, вижте част "Използване на уреда", раздел "Радио/Сила на звука".
	Може би сте изключили функцията за аларма, като сте установили контролния ключ в горна позиция.
HF3470: Радиото не работи.	Ако сте избрали радиото като звук на алармата, то може да е повредено. Включете го, след като изключите алармата, за да проверите дали работи. Ако не работи, обърнете се към Центъра за обслужване на потребители на Philips във вашата държава.
HF3470: Радиото работи със смущения.	Възможно е радиото да е повредено. Обърнете се към Центъра за обслужване на потребители на Philips във вашата държава.
	Може би сте задали твърде ниска сила на звука. Увеличете силата на звука.
HF3470: Радиото работи със смущения.	Може би излъчваният сигнал е слаб. Настройте честотата (вижте част "Използване на уреда", раздел "Радио/Сила на звука") и/или сменете мястото на антената, като я движите из стаята. Проверете дали сте разпънали антената докрай.
Алармата се включи вчера, но не и днес	Може би сте изключили функцията за аларма, като сте установили контролния ключ в горна позиция..
	Може би сте задали твърде ниско ниво на звука и/или на интензитета на светлината. Задайте по-високо ниво на звука и/или на интензитета на светлината.
	Може би токът е спирал за повече от около 15 минути. В такъв случай уредът се връща към фабричните настройки. Ще трябва да настроите отново всички функции.

Проблем	Решение
Алармата не се включи 9 минути след като натиснах контролния ключ надолу до позиция "Дрямка".	Може би сте натиснали контролния ключ надолу толкова силно, че той е отскочил на изключена позиция.
	Може би сте установили силата на звука на 0.
Светлината ме събужда твърде рано.	Може би нивото на интензитет на светлината, което сте задали, не е подходящо за вас. Опитайте по-ниско ниво на интензитет на светлината, ако се събуждате твърде рано. Ако интензитет на светлината "1" все още не е достатъчно ниско, преместете уреда по-далеч от леглото.
Светлината ме събужда твърде късно.	Може би уредът е поставен на по-ниско място от главата ви. Проверете дали уредът е поставен на височина, на която светлината не се блокира от леглото, завивката или възглавницата. Също така, проверете дали уредът не е поставен твърде далеч.
Лампата мига.	Може би уредът не е подходящ за напрежението на мрежата, към която е включен. Проверете дали посоченото на уреда напрежение отговаря на това на местната електрическа мрежа.

Úvod

Gratulujeme vám k zakoupení výrobku a vítáme vás ve světě výrobků Philips. Abyste mohli plně využít podpory, kterou Philips poskytuje, zaregistrujte svůj výrobek na webu www.philips.com/welcome.

Přístroj Philips Wake-up Light pomáhá příjemnějšímu probuzení. Intenzita světla žárovky se během 30 minut před stanovenou dobou buzení postupně zvyší na nastavenou úroveň. Světlo vaše tělo připraví na probuzení v nastavenou dobu. Chcete-li se příjemněji probouzet, můžete při probuzení použít přírodní zvuky nebo rádio VKV (pouze model HF3470).

Efekty přístroje Wake-up Light

Přístroj Philips Wake-up Light připraví vaše tělo během poslední půlhodiny spánku na probuzení. V časných ranních hodinách jsou naše oči mnohem citlivější na světlo než během dne. V této době pomáhá relativně nízká intenzita světla simulovaného svítání krátce po probuzení probudit tělo. Lidé, kteří simulátor svítání Wake-up Light používají častěji, mají ráno lepší celkovou náladu a jsou více nabití energií. Protože citlivost na světlo je u každé osoby jiná, intenzitu světla přístroje Wake-up Light lze nastavit na úroveň odpovídající vaší citlivosti na světlo pro optimální začátek dne. Další informace o přístroji Wake-up Light naleznete na webových stránkách www.philips.com.

Všeobecný popis (Obr. 1)

- A Větrací otvory
- B Kryt žárovky
- C Napájecí kabel
- D Anténa
- E Displej
- 1 Indikátor času v hodinách pro hodiny/času buzení
- 2 Symbol hodin
- 3 Symbol budíku
- 4 Symbol rádia (pouze model HF3470)
- 5 Symbol zvuku „Ptáci“ (pouze model HF3470)
- 6 Symbol zvuku „Pípnutí“
- 7 Zobrazení symbolu jasu
- 8 Symbol úrovně zvuku
- 9 Symbol frekvence rádia (pouze model HF3470)
- 10 Symbol světla
- F Tlačítko nabídky „-“
- G Tlačítko MENU (NABÍDKA)
- H Tlačítko SELECT (Výběr)
- I Tlačítko nabídky „+“
- J Ovládací páčka s polohami „alarm off“ (vypnout budík), „alarm on“ (zapnout budík) a „snooze“ (odložení)
- K Tlačítka na boční straně zařízení
 - 1 Tlačítko intenzity světla „+“
 - 2 Vypínač lampičky
 - 3 Tlačítko intenzity světla „-“
 - 4 Tlačítko zvýšení hlasitosti
 - 5 Vypínač rádia (pouze model HF3470)
 - 6 Tlačítko snížení hlasitosti

Důležité

- Před použitím přístroje si pečlivě přečtěte tuto uživatelskou příručku a uschovejte ji pro budoucí použití.
- Tento spotřebič má dvojitou izolaci podle třídy II (Obr. 2).

Nebezpečí

- Voda s elektrickým proudem tvoří nebezpečnou kombinaci. Nepoužívejte proto tento přístroj v mokřem prostředí (např. v koupelně, v blízkosti sprchy či bazénu).
- Dejte pozor, aby do přístroje nepronikla voda nebo aby se na něj voda nevyliila (Obr. 3).

Upozornění

- Dříve než přístroj připojíte do sítě, zkontrolujte, zda napětí uvedená na přístroji souhlasí s napětím v místní elektrické síti.
- Přístroj je vhodný pro síťové napětí 230 V a frekvenci 50 Hz.
- Pokud je poškozen napájecí kabel, musí jeho výměnu provést společnost Philips, autorizovaný servis společnosti Philips nebo obdobně kvalifikovaní pracovníci, aby se předešlo možnému nebezpečí.
- Před otevřením vrchního krytu a vyjmutím žárovky nechte zařízení vždy přibližně 15 minut vychladnout. Během užívání se horní kryt a kovová část zahřívá a mohli byste se popálit. (Obr. 4)
- Osoby (včetně dětí) s omezenými fyzickými, smyslovými nebo duševními schopnostmi nebo nedostatkem zkušeností a znalostí by neměly s přístrojem manipulovat, pokud nebyly o používání přístroje předem poučeny nebo nejsou pod dohledem osoby zodpovědné za jejich bezpečnost.
- Dohlédněte na to, aby si s přístrojem nehrály děti.
- Tento přístroj je určen pouze pro domácí použití (Obr. 5).

Upozornění

- Přístroj nepouštějte na zem a nevystavujte jej silným nárazům.
- Přístroj umístěte vždy na stabilní, vodorovnou a nekluzkou podložku.
- Přístroj používejte pouze při teplotách mezi 10 °C a 35 °C.
- Zkontrolujte, zda větrací otvory v horní i dolní části přístroje zůstávají během používání otevřené.
- Přístroj nepoužívejte, pokud je kryt žárovky nebo horní kryt poškozený nebo rozbitý nebo pokud chybí.
- Pokud jste trpěli nebo trpíte vážnými depresemi, poraďte se o používání přístroje s lékařem.
- Nepoužívejte přístroj pro účely snížení počtu hodin spánku. Účelem zařízení je pomoci vám ulehčit vstávání. Používání přístroje nezmenšuje potřebu dostatečně dlouhého spánku.
- Přístroj nemá vypínač. Chcete-li jej zcela vypnout, vytáhněte zástrčku ze zásuvky.
- Tento přístroj je určen pouze pro domácí použití a podobné využití, například v hotelích.

Obecné informace

- Přístroj umožňuje výběr požadované intenzity světla, při které se chcete probouzet (viz část ‚Použití lampičky‘ v kapitole ‚Použití přístroje‘).
- Pokud se vzbudíte příliš brzy nebo s bolestí hlavy, snižte intenzitu světla.
- Pokud v ložnici nespíte sami, může dojít k neúmyslnému probuzení druhé osoby světlem zařízení, i když je druhá osoba od zařízení více vzdálena. Tento jev je způsoben rozdílnou citlivostí na světlo mezi jednotlivými osobami.

Elektromagnetická pole (EMP)

Tento přístroj společnosti Philips odpovídá všem normám týkajícím se elektromagnetických polí (EMP). Pokud je správně používán v souladu s pokyny uvedenými v této uživatelské příručce, je jeho použití podle dosud dostupných vědeckých poznatků bezpečné.

Příprava k použití

Nastavení hodin

- 1 Zasuňte zástrčku do síťové zásuvky.
 - ▶ Na displeji začne blikat indikátor času v hodinách naznačující, že je nutné nastavit hodiny (Obr. 6).

- 2 Pomocí tlačítek nabídky + a - nastavte hodiny.

Poznámka: To lze provádět, pouze jste-li v nabídce nastavení času a bliká-li ukazatel hodin. Není-li tomu tak, stiskněte tlačítko MENU (Nabídka) a pomocí tlačítek nabídky + a - vyberte nabídku nastavení času a stiskněte tlačítko SELECT (Vybrat), čímž volbu potvrdíte. Nyní se nacházíte v nabídce nastavení hodin.

- 3 Potvrďte stisknutím tlačítka SELECT (Vybrat).
 - ▶ Začne blikat indikátor času v minutách (Obr. 7).

- 4 Pomocí tlačítek nabídky + a - nastavte minuty.

- 5 Potvrďte stisknutím tlačítka SELECT (Vybrat).
 - ▶ Přístroj opustí nabídku a na displeji se zobrazí nastavený čas.

Nyní je přístroj připraven k použití.

Poznámka: Po každém vytažení zástrčky ze síťové zásuvky na déle než 15 minut bude nutné čas nastavit znovu výše popsaným způsobem. Chcete-li změnit nastavený čas, pokud je zástrčka stále v zásuvce, přečtěte si část ‚Funkce nabídky‘ v kapitole ‚Použití přístroje‘.

Použití přístroje

Funkce nabídky

Následuje popis všech funkcí, které lze v nabídce nastavit. Tyto funkce se v nabídce zobrazí v tomto pořadí:

- Hodiny
- Čas buzení
- Zvuk budíku (pouze model HF3470)
- Jas displeje: *Jas displeje lze nastavit na hodnotu 1 až 4.*

Funkce nabídky lze nastavit následujícím způsobem:

- 1 Stisknutím tlačítka MENU (Nabídka) vstupte do nabídky (Obr. 8).
- 2 Funkci vyberte pomocí tlačítka nabídky + nebo -. (Obr. 9)
- 3 Funkci otevřete stisknutím tlačítka SELECT (Vybrat) (Obr. 10).
- 4 Pomocí tlačítka nabídky + nebo - změňte nastavení. (Obr. 9)
- 5 Potvrďte stisknutím tlačítka SELECT (Vybrat) (Obr. 10).

Použití žárovky

Přístroj lze použít jako lampičku na nočním stolku.

- 1 Chcete-li zapnout lampičku, použijte vypínač lampičky. (Obr. 11)
- 2 Stisknutím tlačítek intenzity světla + a - nastavte intenzitu světla (Obr. 12). Intenzitu světla lze nastavit na hodnotu 1 až 20.

Poznámka: Zapnutí žárovky trvá přibližně 1 sekundu. Jde o normální jev, žárovka se musí zahřát.

Poznámka: Vybraná intenzita světla se automaticky nastaví jako úroveň intenzity světla i pro buzení.

Tip: Používáte-li zařízení poprvé, nastavte intenzitu světla na hodnotu 20. V momentě, kdy se vzbudíte, zkontrolujte krátkým stisknutím tlačítka intenzity světla + nebo -, jaké úroveň dosáhla intenzita světla. Tím dojde k zobrazení aktuální hodnoty intenzity světla na displeji. Na příští den nastavte intenzitu světla na tuto hodnotu.

3 Chcete-li lampičku vypnout, použijte znovu vypínač lampičky.**Nastavení buzení**

Při nastavování budíku zvolte čas buzení a typ zvuku (pouze model HF3470), při kterém se chcete probouzet. Buzení je nastaveno, pokud je na displeji viditelný symbol budíku. Intenzita světla se během posledních 30 minut před nastaveným časem buzení pomalu zvyšuje na vybranou úroveň. Zvuk se během 90 sekund po čase buzení pomalu zesiluje.

Poznámka: Intenzitu světla lze nastavit stisknutím vypínače lampičky a poté tlačítka intenzity světla + nebo -. Hlasitost budíku lze nastavit stisknutím tlačítka zvýšení nebo snížení hlasitosti. Nechcete-li být buzení světlem nebo zvukem, nastavte intenzitu světla nebo hlasitost na hodnotu 0. Viz část ‚Použití lampičky‘ a ‚Rádio/Hlasitost‘ v této kapitole.

1 Stisknutím ovládací páčky dolů do střední polohy zapnete budík. (Obr. 13)

▶ Začne blikat indikátor času v hodinách pro čas buzení (Obr. 14).

▶ Chcete-li čas upravit, postupujte podle kroků 2 až 5. Je-li čas buzení správný, počkejte několik sekund.

2 Pomocí tlačítek nabídky + a - nastavte hodiny (Obr. 9).

Poznámka: Nastavení lze provést, jen pokud bliká indikátor hodin. Pokud tomu tak není, dalším posunutím ovládací páčky nahoru a dolů vstoupíte do režimu času buzení. Čas buzení lze také nastavit v nabídce. Viz část ‚Funkce nabídky‘ v této kapitole.

3 Potvrďte stisknutím tlačítka SELECT (Vybrat) (Obr. 10).

▶ Začne blikat indikátor času v minutách pro čas buzení (Obr. 15).

4 Pomocí tlačítek nabídky + a - nastavte minuty. (Obr. 9)**5** Hodnotu potvrďte stisknutím tlačítka SELECT (Vybrat) nebo počkejte několik sekund (Obr. 10).

▶ Přístroj opustí nabídku a na displeji se zobrazí čas.

Nyní je budík nastaven.

Vypnutí budíku

Funkci buzení vypnete stisknutím ovládací páčky do horní polohy.

Poznámka: Lampička bude nadále osvětlovat pokoj. Lampičku vypnete pomocí vypínače.

Poznámka: Budík (zvuk a/nebo světlo) se automaticky vypne po 90 minutách.

Nastavení zvuku budíku (pouze model HF3470)

Viz část ‚Funkce nabídky‘ výše.

Vybrat můžete jeden z těchto zvuků:

- Rádio (Obr. 16)
- Ptáci (Obr. 17)
- Pípnutí (Obr. 18)

Odložení**1** Po vypnutí budíku stiskněte ovládací tlačítko do spodní polohy. (Obr. 19)

▶ Žárovka bude i nadále svítit na vybrané úrovni intenzity, zvuk budíku se však vypne. Po 9 minutách se zvuk buzení znovu automaticky přehraje.

Poznámka: 9minutový čas odložení je daný. Tuto dobu nelze upravit.

Poznámka: Stisknete-li ovládací páčku dolů příliš silně, může se vrátit do polohy ‚vypnuto‘.

Ukázka buzení

Chcete-li zapnout rychlou (60sekundovou) ukázkou postupného zvyšování úrovně světla a zvuku, aktivujte funkci testu přístroje.

- 1 Ovládací páčku na několik sekund stiskněte do spodní polohy, dokud se na displeji nezobrazí nápis TEST (Obr. 20).
- 2 Dalším stisknutím ovládací páčky dolů ukázkou zastavíte.

Poznámka: Přístroj zůstane v režimu ukázky buzení, dokud znovu nestisknete ovládací páčku dolů. Test se automaticky zastaví po 9 hodinách.

Rádio/Hlasitost (pouze model HF3470)

- 1 Chcete-li zapnout rádio, použijte vypínač rádia. (Obr. 21)
- 2 Požadovanou frekvenci rádia zvolíte tlačítky nabídky + a -. (Obr. 9)

Tip: Chcete-li automaticky prohledat rádiové frekvence, podržte přibližně 2 sekundy stisknuté tlačítka nabídky + nebo -.

Tip: Chcete-li získat dobrý rádiový signál, plně rozviňte anténu a pohybuje jí, dokud nenajdete polohu pro nejlepší příjem.

- 3 Chcete-li rádio vypnout, použijte vypínač rádia.

Hlasitost

- 1 Chcete-li nastavit hlasitost, stiskněte tlačítko zvýšení nebo snížení hlasitosti. (Obr. 22)
Model HF3470: Úroveň hlasitosti lze nastavit v rozsahu hodnot 1 až 20. Model HF3465: Úroveň hlasitosti lze nastavit v rozsahu hodnot 1 až 10.

Poznámka: Vybraná úroveň hlasitosti se automaticky nastaví jako úroveň intenzity světla i pro buzení.

Nastavení jasu displeje

- 1 Stisknutím tlačítka MENU (Nabídka) vstupte do nabídky (Obr. 8).
- 2 Stisknutím tlačítka nabídky + nebo - vyberte nabídku jasu displeje (Obr. 9).
- 3 Stisknutím tlačítka SELECT (Vybrat) vstupte do nabídky jasu displeje (Obr. 10).
- 4 Stisknutím tlačítka nabídky + a - změňte jas displeje (Obr. 9).
- 5 Potvrďte stisknutím tlačítka SELECT (Vybrat) (Obr. 10).

Čištění a údržba

K čištění přístroje nikdy nepoužívejte kovové žínky, abrazivní čisticí prostředky ani agresivní čisticí prostředky, jako je například benzín nebo aceton.

Suchým hadříkem pravidelně odstraňujte prach z vnitřku přístroje.

- 1 Před čištěním přístroj odpojte ze sítě.
- 2 Očistěte vnější povrch přístroje navlhčeným hadříkem.

Dejte pozor, aby do přístroje nepronikla voda nebo aby se na něj voda nevyhlila (Obr. 3).

Výměna

Kromě žárovky nejsou v přístroji žádné součásti, které by vyžadovaly údržbu.

Žárovku je nutno vyměnit, pokud přestane svítit nebo pokud se sníží její výkon (dále viz kapitola „Důležité“). Žárovku musíte vyměnit za halogenovou žárovku Philips (50 W, 12 V) s označením GY6.35. Pouze tato žárovka poskytuje správnou intenzitu světla.

Poznámka: Toto zařízení je navrženo pouze pro použití žárovek s vlastním krytem (Obr. 23).

Více informací naleznete v kapitole „Záruka a servis“.

Výměna žárovky

- 1 Před výměnou žárovky odpojte přístroj ze sítě.
 - 2 Nechte přístroj přibližně 15 minut vychladnout.
 - 3 Odjistěte horní kryt zařízením stisknutím a jeho otočením proti směru hodinových ručiček, dokud není symbol O na horním krytu proti symbolu ● na krytu žárovky. (Obr. 24)
 - 4 Sundejte horní kryt. (Obr. 25)
 - 5 Vyměňte starou žárovku z patice (Obr. 26).
 - 6 Vložte novou žárovku do patice. (Obr. 27)
- Nedotýkejte se žárovky prsty. Při vkládání žárovky použijte látku nebo papírový ručník (Obr. 28).
- 7 Vraťte horní kryt zpět na zařízení.
 - 8 Zajistěte horní kryt jeho otočením po směru hodinových ručiček, dokud symbol ● na horním krytu a symbol ● na krytu žárovky nejsou proti sobě. (Obr. 29)

Dodatečné příslušenství

Chcete-li zakoupit příslušenství pro tento přístroj, navštivte náš online obchod na adrese **www.shop.philips.com/service**. Pokud není online obchod dostupný ve vaší zemi, obraťte se na prodejce výrobků Philips nebo servisní středisko Philips. Budete-li mít jakékoli potíže se získáním příslušenství pro váš přístroj, kontaktujte středisko péče o zákazníky společnosti Philips ve vaší zemi. Kontaktní informace naleznete v záručním listu s celosvětovou platností.

Životní prostředí

- Až přístroj doslouží, nevyhazujte jej do běžného komunálního odpadu, ale odevzdejte jej do sběrný určené pro recyklaci. Pomůžete tím chránit životní prostředí (Obr. 30).

Záruka a servis

Potřebujete-li servis, informace nebo dojde-li k potížím, navštivte webovou stránku společnosti Philips **www.philips.com/support**, nebo se obraťte na středisko péče o zákazníky společnosti Philips ve své zemi. Příslušné telefonní číslo najdete v záručním listu s celosvětovou platností. Pokud se ve vaší zemi středisko péče o zákazníky nenachází, kontaktujte místního dodavatele výrobků Philips.

Odstraňování problémů

V této kapitole jsou shrnuty nejběžnější problémy, se kterými se můžete u přístroje setkat. Pokud se vám nepodaří problém vyřešit podle následujících informací, kontaktujte Středisko péče o zákazníky ve své zemi.

Problém	Řešení
Přístroj vůbec nefunguje.	Zástrčka zřejmě není správně vložená do síťové zásuvky. Zapojte ji řádně do zásuvky.
	Je možné, že došlo k výpadku v dodávce proudu. Zkontrolujte přívod proudu zapojením jiného přístroje do zásuvky.
Přístroj funguje správně, ale žárovka již nesvítí.	Žárovka zřejmě dosáhla konce životnosti. Očekávaná životnost žárovky je více než 4 000 hodin (více než 4 roky při běžném používání). Životnost závisí na používání přístroje. Při častém používání nemusí vydržet tak dlouho, jak očekáváte. Pokud se žárovka rozbije, můžete si objednat novou. Obrat'te se na středisko péče o zákazníky společnosti Philips ve vaší zemi.
Přístroj se během používání zahřívá.	To je normální, protože zařízení se zahřívá teplem světla a elektroniky. Před výměnou žárovky nechte zařízení vždy vychladnout.
Přístroj nereaguje, pokud se snažím nastavit jiné funkce.	Vyměňte zástrčku z elektrické zásuvky a znovu ji zapojte. Pokud zastrčíte zástrčku během 15 minut, zařízení si bude pamatovat nastavení. Pokud zástrčku zastrčíte po delší době, zařízení se vrátí do továrního nastavení. Budete muset znovu nastavit všechny funkce.
Žárovka se po vypnutí budíku nerozsvítí.	Zřejmě jste nastavili příliš nízkou úroveň intenzity světla. Zvyšte úroveň intenzity světla. Zřejmě jste funkci buzení vypnuli nastavením ovládací páčky do horní polohy. Chcete-li vypnout funkci buzení, ovládací páčku nastavte do střední polohy
	Přístroj je zřejmě vadný. Obrat'te se na středisko péče o zákazníky společnosti Philips ve vaší zemi.
Žárovka se nerozsvítí ihned po zapnutí.	Zapnutí žárovky trvá přibližně 1 sekundu. Jde o normální jev, žárovka se musí zahřát.
Po vypnutí budíku neslyším zvuk buzení.	Zřejmě jste nastavili příliš nízkou úroveň zvuku. Chcete-li nastavit vyšší úroveň zvuku, přečtete si kapitolu ‚Použití přístroje‘, část ‚Rádio/Hlasitost‘. Zřejmě jste funkci buzení vypnuli nastavením ovládací páčky do horní polohy.
	Pokud jste jako zvuk buzení zvolili rádio, může být porucha v rádiu. Po vypnutí budíku zapněte rádio a zkontrolujte, zda je funkční. Pokud nefunguje, obraťte se na středisko péče o zákazníky společnosti Philips ve vaší zemi.
Model HF3470: Rádio nefunguje.	Může jít o poruchu rádia. Obrat'te se na středisko péče o zákazníky společnosti Philips ve vaší zemi.
	Zřejmě jste nastavili příliš nízkou úroveň hlasitosti. Zvyšte hlasitost. Zřejmě je slabý signál stanice. Upravte frekvenci (viz kapitola ‚Použití přístroje‘ část ‚Rádio/Hlasitost‘) nebo změňte polohu antény a posuňte ji jinam. Ujistěte se, že jste anténu zcela rozmotali.

Problém	Řešení
Včera buzení proběhlo v pořádku, ale dnes se nespustilo.	Zřejmě jste funkci buzení vypnuli nastavením ovládací páčky do horní polohy.
	Zřejmě jste nastavili příliš nízkou úroveň zvuku a/nebo intenzity světla. Nastavte vyšší úroveň zvuku a/nebo světla.
	Zřejmě došlo k výpadku proudu na déle než 15 minut. V takovém případě se zařízení vrátí do továrního nastavení. Je nutné znovu nastavit všechny funkce.
Budík se nevypnul 9 minut po stisknutí ovládací páčky dolů do polohy pro odložení buzení.	Zřejmě jste stiskli ovládací páčku dolů příliš silně, a vrátila se do polohy ‚vypnuto‘.
	Zřejmě jste nastavili úroveň hlasitosti na hodnotu 0.
Světlo mě budí příliš brzy.	Nastavená intenzita světla vám zřejmě nevyhovuje. Pokud se budíte příliš brzy, zkuste nižší úroveň intenzity světla. Není-li intenzita světla 1 příliš nízká, umístěte přístroj dále od lůžka.
Světlo mě budí příliš pozdě.	Přístroj je zřejmě umístěn níže než vaše hlava. Zkontrolujte, zda je umístěn ve výšce, při které světlo nestíní lůžko, pokrývka nebo polštář. Zkontrolujte také, zda přístroj není umístěn příliš daleko.
Žárovka bliká.	Přístroj není vhodný pro použití s napětím, ke kterému je připojen. Zkontrolujte, zda napětí, které je na přístroji vyznačeno, odpovídá napětí ve vaší elektrické síti.

Sissejuhatus

Palju õnne ostu puhul ja tere tulemast Philipsi toodete kasutajate hulka! Philipsi klienditoe töhususamaks kasutamiseks registreerige toode veebilehel www.philips.com/welcome. Philipsi Wake-up Light aitab teil meeldivamalt ärگاتا. 30 minutit enne seadistatud ärkamisaega suureneb lambi valgustugevus järk-järgult seadistatud tasemeni. Valgus valmistab teie keha seadistatud ajal õrnalt ärkamiseks ette. Ärkamise veelgi meeldivamaks muutmiseks võite kasutada looduslikke äratushelisid või FM-raadiot (ainult HF3470).

Wake-up Lighti efektid

Philipsi Wake-up Light valmistab teie keha ette leebeks ärkamiseks magamise viimase poole tunni jooksul. Varajastel hommikutundidel on silmad valgusele tundlikumad kui ärkveloleku ajal. Selle perioodi jooksul simuleeritud loodusliku päikesetõusu suhteliselt madal valgusetase valmistab meie keha ärkamiseks ja virgumiseks ette. Wake-up Lighti kasutaval inimestel on hommikul parem meeleolu ja nad tunnevad ennast energilisemana. Kuna inimestel on erinev valgustundlikkus, saate päeva optimaalseks alustamiseks seadistada Philipsi Wake-up Lighti valguse tugevuse sobivaks oma valgustundlikkusele.

Lisateavet Wake-up Lighti kohta vt saidilt www.philips.com.

Üldine kirjeldus (Jn 1)

- A Ventilatsioonivad
- B Lambi korpus
- C Toitejuhe
- D Antenn
- E Ekraan
- 1 Kella/alarmi kellaaja tunninäidik
- 2 Kellaaja sümbol
- 3 Alarmi sümbol
- 4 Raadio sümbol (ainult HF3470)
- 5 Linnulaulu sümbol (ainult HF3470)
- 6 Piikuheli sümbol
- 7 Ekraani heleduse sümbol
- 8 Helitaseme sümbol
- 9 Raadiosageduse sümbol (ainult HF3470)
- 10 Valguse sümbol
- F Menüü „-“ nupp
- G Nupp MENU (Menüü)
- H SELECT-nupp
- I Menüü „+“ nupp
- J Juhtlüliti ja tema asendid: alarm, sees/väljas ja uinak
- K Seadme küljel asuvad nupud
 - 1 Valgustugevuse „+“ nupp
 - 2 Valguse sisse-välja lülitamise nupp
 - 3 Valgustugevuse „-“ nupp
 - 4 Helitugevuse suurendamise nupp
 - 5 Raadio sisse-välja lülitamise nupp (ainult HF3470)
 - 6 Helitugevuse vähendamise nupp

Tähtis

- Enne seadme kasutamist lugege seda kasutusjuhendit hoolikalt ja hoidke see edaspidiseks alles.
- See seade on kahekordse isolatsiooniga vastavalt Klass II nõuetele (Jn 2).

Oht

- Vee ja elektriseadmete koos kasutamine on hädaohtlik! Ärge kasutage seadet niiskes keskkonnas (nt vannitoas, duši all või basseinis).
- Ärge laske veel seadmesse voolata ega pritsige seadmele vett (Jn 3).

Hoiatus

- Enne seadme ühendamist vooluvõrku kontrollige, kas seadmele märgitud toitepinge vastab kohaliku elektrivõrgu pingele.
- Seadet sobib kasutada toitepingel 230 V ja sagedusel 50 Hz.
- Kui toitejuhe on kahjustatud, peab selle ohtlike olukordade vältimiseks uue vastu vahetama Philips, Philipsi volitatud hoolduskeskus või samaväärset kvalifikatsiooni omav isik.
- Enne ülemise katte avamist lambipirmi eemaldamiseks laske seadmel alati umbes 15 minutit jahtuda. Lamp ja ülemise katte metalloos muutuvad kasutamisel kuumaks ja võivad puudutamisel näppusid kõrvetada. (Jn 4)
- Seda seadet ei tohi kasutada füüsilise, meele- või vaimse häirega isikud ega ka ebapiisavate kogemuste või teadmistega isikud (kaasa arvatud lapsed), välja arvatud juhul, kui nende ohutuse eest vastutav isik neid seadme kasutamise juures valvab või on neid selleks juhendanud.
- Lapsi tuleks jälgida, et nad ei mängiks seadmega.
- Seadet tohib kasutada ainult siseruumides (Jn 5).

Ettevaatust

- Ärge laske seadmel maha kukkuda ega tugevasti rappuda.
- Asetage seade alati kindlale, tasasele ja libisematule pinnale.
- Ärge kasutage seadet ruumis, kus temperatuur on madalam kui 10 °C või kõrgem kui 35 °C.
- Veenduge, et seadme üla- ja alaosas asuvad ventilatsioonivad jääksid kasutamise ajal avatuks.
- Ärge kunagi kasutage seadet, kui lambi korpus või ülemine kate on kahjustatud, katki või puudu.
- Kui olete praegu või olete olnud tõsisel depressioonil, siis enne Philipsi Wake-up Lighti kasutamist pöörduge arsti poole.
- Ärge kasutage seadet uneaja vähendamise vahendina. Seadme otstarve on aidata teil kergemini üles ärgata. See ei vähenda teie magamisvajadust.
- Seadmel puudub sisse/välja lüliti. Seadme elektrivõrgust välja lülitamiseks tõmmake pistik seinakontaktist välja.
- Seade on ette nähtud ainult kodukasutuseks, ka näiteks samadel tingimustel hotellides.

Üldteave

- See seade võimaldab teil valida ärkamise aja valguse tugevuse (vt ptk „Seadme kasutamine“ jaotist „Lambi kasutamine“).
- Kui ärkate sageli liiga vara või peavaluga, vähendage valgustugevust.
- Kui olete magamistoas koos kellegi teisega, võib see isik tahtmatult seadme valguse toimel üles ärgata, isegi kui see isik liigub edaspidi lambist kaugemale. See nähtus toimib inimeste erineva valgustundlikkuse tagajärjel.

Elektromagnetväljad (EMF)

See Philipsi seade vastab kõikidele elektromagnetvälju (EMF) käsitlevatele standarditele. Kui seadet käsitsetakse õigesti ja käesolevale kasutusjuhendile vastavalt, on seadet tänapäevaste teaduslike tõendite alusel ohutu kasutada.

Kasutamiseks valmistumine

Kella seadistamine

- 1 Sisestage pistik pistikupessa.
 D Ekraani tunninäidik hakkab vilkuma ja osutab vajadusele seadistada kellaag (Jn 6).

- 2 Tundide väärtuse seadistamiseks vajutage menüü + või - nuppu.

Märkus. Seda saate teha ainult siis, kui olete kellaaja seadistamise menüüs ja tunninäidik vilgub. Kui see pole nii, siis vajutage MENU-nuppu, kasutage kella seadistamiseks menüü + või - nuppu ja vajutage kinnituseks SELECT-nuppu. Nüüd olete kellaaja seadistamise menüüs.

- 3 Kinnituseks vajutage SELECT-nuppu.

- D Minutinäidik hakkab vilkuma (Jn 7).

- 4 Vajutage minutite seadistamiseks menüü + või - nuppu.

- 5 Kinnituseks vajutage SELECT-nuppu.

- D Seade väljub menüüst ja ekraanile kuvatakse seadistatud kellaag.

Seade on nüüd kasutusvalmis.

Märkus. Iga kord, kui te tõmbate toitepistiku seinakontaktist enamaks kui umbes 15 minutiks välja, peate eespool kirjeldatud viisil uuesti kellaaja seadistama. Seadistatud kellaaja muutmiseks pistiku seinakontaktis olemise ajal vt ptk „Seadme kasutamine“ jaotist „Menüüfunktsioonid“.

Seadme kasutamine

Menüüfunktsioonid

Edaspidi kirjeldatakse kõiki menüüst seadistatavaid funktsioone. Need funktsioonid on menüüs järgmises järjestuses:

- Kellaag
- Alarmi aeg
- Alarmi heli (ainult HF3470)
- Ekraani heledus: *ekraani heledust saate valida vahemikus 1–4.*

Menüüfunktsioone saate seadistada järgmiselt:

- 1 Vajutage menüü avamiseks nuppu „MENU“ (Jn 8).
- 2 Funktsiooni valimiseks vajutage menüü + või - nuppu. (Jn 9)
- 3 Selle funktsiooni menüüsse sisenemiseks vajutage nuppu SELECT (Jn 10).
- 4 Seadistuse muutmiseks vajutage menüü + või - nuppu. (Jn 9)
- 5 Kinnituseks vajutage SELECT-nuppu (Jn 10).

Lambi kasutamine

Lampi võite kasutada voodiäärse lambina.

1 Lambi sisselülitamiseks vajutage lambi sisse-välja lülitamise nuppu. (Jn 11)

2 Valgustugevuse valikuks vajutage valgustugevuse + ja - nuppe (Jn 12).

Valguse tugevuse väärtusi võite valida vahemikust 1–20.

Märkus. Lambi sisselülitamine toimub umbes 1 sekundi jooksul. See on normaalne, lamp vajab kuumenemiseks aega.

Märkus. Valitud valgustugevus seadistatakse automaatselt ka alarmi valgustugevuseks.

Nõuanne. Seadme esmakasutusel seadistage valgustugevus tasemele 20. Ärkamise momendil kontrollige, millisele valgustugevuse tasemele seade jõudnud on. Selleks vajutage lühidalt valgustugevuse + või - nuppu. Selle toimingu ajal kuvatakse ekraanile alarmi praeguse valguse tugevus. Seadistage see tase alarmi järgmise päeva valgustugevuse tasemeks.

3 Seadme väljalülitamiseks vajutage uuesti sisse-välja nuppu.

Alarmsignaali seadistamine

Alarmi seadistamisel valige alarmi aktiveerimise aeg ja heli tüüp (ainult mudeli HF3470 korral), mida soovite ärkamisel kuulda. Alarm on seadistatud, kui ekraanile on kuvatud alarmi sümbol. 30 minutit enne seadistatud alarmi aega hakkab valgustugevus järk-järgult valitud tasemeni suurenema. Pärast seadistatud alarmi aega hakkab heli aeglaselt 90 sekundi jooksul valitud tasemeni valjenema.

Märkus. Valgustugevust saate seadistada, kui vajutate valguse sisse-välja nuppu ja seejärel valgustugevuse + või - nuppu. Alarmi helitugevust saate seadistada, kui vajutate helitugevuse suurendamise/vähendamise nuppu. Kui te ei soovi ärgata valguse või heli peale, valige valguse või heli tugevuseks 0. Vt selle ptk jaotisi „Lambi kasutamine“ ja „Radio/helitugevus“.

1 Alarmi sisselülitamiseks lükake juhtkangike alla keskmisesse asendisse. (Jn 13)

▶ Alarmi aja tunninäidik hakkab vilkuma (Jn 14).

▶ Aja seadistamiseks järgige samme 2–5. Kui alarmi aeg on õige, siis oodake mõned sekundid.

2 Tundide väärtuse valimiseks vajutage menüü + või - nuppu (Jn 9).

Märkus. Seda saate teha ainult siis, kui tunninäidik vilgub. Kui see pole nii, siis lükake alarmi aja režiimi sisenemiseks juhtlüliti uuesti üles/alla. Alarmi aja saate seadistada ka menüüst. Vt selle ptk jaotist „Menüüfunktsioonid“.

3 Kinnituseks vajutage SELECT-nuppu (Jn 10).

▶ Alarmi aja minutinäidik hakkab vilkuma (Jn 15).

4 Minutite väärtuse valimiseks vajutage menüü + ja - nuppe. (Jn 9)

5 Kinnituseks vajutage nuppu SELECT või oodake mõni sekund (Jn 10).

▶ Seade väljub menüüst ja ekraanile kuvatakse seadistatud alarmi aeg.

Alarmi aeg on nüüd seadistatud.

Alarmi välja lülitamine

Alarmi funktsiooni välja lülitamiseks lükake juhtkangike ülemisse asendisse.

Märkus. Lamp jääb ruumi valgustamiseks sisse. Lambi väljalülitamiseks vajutage valguse sisse/välja lülitamise nuppu.

Märkus. 90 minuti pärast lülitatakse alarm (heli ja/või valgus) automaatselt välja.

Alarmi heli seadistamine (ainult HF3470)

Vt eespool kirjeldatud jaotist „Menüüfunktsioonid“.

Te võite valida ühe järgmistest helidest:

- Raadio (Jn 16)
- Linnulaul (Jn 17)
- Piiks (Jn 18)

Uinakurežiim

- 1** Pärast alarmi lõppemist lükake juhtkangike alumisse asendisse. (Jn 19)
- 2** Lamp jääb seadistatud valgustugevusega põlema, aga alarmi heli lakkab. 9-minuti pärast hakkab äratussignaal automaatselt uuesti helisema.

Märkus. 9-minutine uinkuaeg on fikseeritud. Seda aega muuta ei saa.

Märkus. Kui lükkate juhtkangikest alla väga tugevasti, võib see väljalülitatud asendisse tagasi hüpata.

Alarmi demonstratsioon

Kui soovite kiiresti alarmisignaali demonstreerida (60 sekundi jooksul) suurendades järk-järgult nii valguse kui ka heli tugevust, aktiveerige seadme testfunktsioon.

- 1** Lükake juhtkangike mõneks sekundiks allapoole alumisse asendisse, kuni ekraanile kuvatakse teade TEST (Jn 20).
- 2** Demonstratsiooni lõpetamiseks lükake juhtkangike uuesti alla.

Märkus. Seade jätkab alarmi demonstreerimist, kuni te ei lükka juhtkangikest uuesti alla. Test lõppeb automaatselt 9 tunni pärast.

Raadio/helitugevus (ainult HF3470)

- 1** Raadio sisselülitamiseks vajutage raadio sisse/välja lülitamise nuppu. (Jn 21)
- 2** Soovitud raadiosageduse valikuks vajutage menüü + ja - nuppu. (Jn 9)

Nõuanne. Raadiosageduste automaatseks skannimiseks vajutage ja hoidke menüü + või - nuppu umbes 2 sekundit all.

Nõuanne. Tugeva raadiosignaali saamiseks kerige antenn täielikult lahti ja liigutage seda ringjooneliselt, kuni olete leidnud vastuvõtuks parima suuna.

- 3** Raadio väljalülitamiseks vajutage uuesti raadio sisse-välja lülitamise nuppu.

Helitugevus

- 1** Helitugevuse seadistamiseks vajutage helitugevuse suurendamise või vähendamise nuppu. (Jn 22)

HF3470: helitugevuse taset saate valida vahemikust 1–20. HF3465: helitugevuse taset saate valida vahemikust 1–10.

Märkus. Valitud helitugevus seadistatakse automaatselt ka alarmi helitugevuseks.

Ekraani heleduse seadistamine

- 1** Menüüsse sisenemiseks vajutage nuppu MENU (Jn 8).
- 2** Ekraani heleduse menüü valimiseks vajutage menüü + või - nuppu (Jn 9).
- 3** Ekraani heleduse menüüsse sisenemiseks vajutage SELECT-nuppu (Jn 10).
- 4** Ekraani heleduse muutmiseks vajutage menüü + ja - nuppu (Jn 9).
- 5** Kinnituseks vajutage nuppu SELECT (Jn 10).

Puhastamine ja hooldus

Ärge kunagi kasutage seadme puhastamiseks küürimiskäsnu, abrasiivseid puhastusvahendeid ega sööbivaid vedelikke, nagu bensiin või atsetoon.

Pühkige tolm seadme korpusele korrapäraselt kuiva lapiga.

- 1 Võtke seadme pistik alati seinakontaktist välja, kui hakkate seda puhastama.
- 2 Puhastage seadme välispind kuiva lapiga.

Ärge laske veel seadmesse voolata ega pritsige seadmele vett (Jn 3).

Osade vahetamine

Seadmel pole peale lambi ühtki hooldatavat osa.

Lambi pirn tuleb vahetada siis, kui see enam ei põle või kui valgusvõimsus väheneb (vt ka ptk „Tähtis“). Te peate lambi pirni vahetama Philipsi 50 W, 12 V, GY6.35 tüüpi halogeenpirniga. Ainult see pirn tagab õige valgustugevuse.

Märkus. See seade on disainitud kasutamiseks ainult isearjestuvate pirnidega (Jn 23).

Lisateabe saamiseks vt ptk „Garantii ja hooldus“.

Lambi vahetamine

- 1 Tõmmake enne lambipirni vahetamist seadme pistik elektrivõrgust välja.
- 2 Laske seadmel umbes 15 minutit jahtuda.
- 3 Vabastage lambi ülemine kate lukustusest, vajutades ja keerates seda vastupäeva, kuni ülemisele katele kantud sümbol O on joondatud lambi korpusele kantud sümboliga ●. (Jn 24)
- 4 Eemaldage ülemine kate. (Jn 25)
- 5 Eemaldage vana lamp lambihoidjast (Jn 26).
- 6 Sisestage uue lambipirni jalad lambipirni hoidikusse. (Jn 27)

Ärge sõrmedega lampi puudutage. Lambi vahetamisel kasutage riidetükki või paberist salvrätikut (Jn 28).

- 7 Paigutage ülemine kate uuesti lambile.
- 8 Lukustage ülemine kate, keerates seda päripäeva, kuni ülemisel kattel olev ● sümbol ja lambi korpusele olev ● sümbol on joondatud. (Jn 29)

Tarvikute tellimine

Sellele seadmele tarvikute ostmiseks külastage meie veebilehte **www.shop.philips.com/service**. Kui teie riigis ei ole Philipsi veebipoodi, pöörduge Philipsi müügiesindaja või Philipsi teeninduskeskuse poole. Kui te ei leia vajalikke tarvikuid, pöörduge oma riigi Philipsi klienditeeninduskeskusesse. Selle kontaktandmed leiate ülemaailmselt garantiilehelt.

Keskkond

- Tööea lõpus ei tohi seadet tavalise olmeprügi hulka visata, vaid see tuleb ümbertöötlemiseks ametlikku kogumispunkti viia. Seda tehes aitate keskkonda säästa (Jn 30).

Garantii ja hooldus

Kui vajate hooldust, teavet või teil on probleem, külastage Philipsi veebilehte www.philips.com/support või pöörduge oma riigi Philipsi klienditeeninduskeskusesse. Telefoninumbri leiате ülemaailmselt garantiilehelt. Kui teie riigis ei ole klienditeeninduskeskust, pöörduge Philipsi kohaliku müügiesindaja poole.

Veaotsing

Selles peatükis võetakse kokku kõige levinumad probleemid, mis seadmega juhtuda võivad. Kui te ei suuda alljärgneva teabe abil ise probleemi lahendada, võtke ühendust oma riigi klienditeeninduskeskusega.

Probleem	Lahendus
Seade ei hakka tööle.	Võimalik, et pistik ei ole korralikult seinakontaktis. Lükake pistik korralikult seinakontakti. Toitekatkestuse võimalus. Kontrollige mõne muu seadmega toiteallika toimimist.
Seade toimib korralikult, kuid lamp enam ei toimi.	Võimalik, et lambipirmi tööaeg on lõppenud. Lambipirmi eeldatav tööaeg on üle 4000 tunni (tavakasutusel üle 4 aasta). Tööaeg sõltub seadme kasutusest. Rasketes tingimustes kasutamisel võib lambipirmi tööaeg oodatavast lühem olla. Kui lamp läheb rikki, võite uue tellida. Võtke ühendust oma riigi Philipsi klienditeeninduskeskusega.
Seade läheb kasutamise käigus kuumaks.	See on normaalne nähtus, sest lambi valgus ja elektroonika kuumendavad seadet. Enne lambipirmi asendamist laske lambil jahtuda.
Seade ei reageeri, kui ma proovin seadistada erinevaid funktsioone.	Eemaldage pistik seinakontaktist ja sisestage uuesti sinna. Kui sisestate pistiku uuesti umbes 15 minuti jooksul, jäävad seadistused mällu püsima. Kui sisestate pistiku pikema vahemiku järel, lähtestatakse seadistused tehase vaikeseadistusteks. Peate kõik funktsioonid uuesti seadistama.
Lamp ei lülitu välja pärast alarmi välja lülitamist.	Võimalik, et seadistatud valgustugevus on liiga väike. Suurendage valgustugevust. Võimalik, et olete alarmfunktsiooni välja lülitanud, seadistades juhtkangikese ülemisse asendisse. Alarmfunktsiooni sisse lülitamiseks seadistage juhtkangike keskmisesse asendisse.
Lamp ei sütti pärast sisselülitamist kohe põlema.	Seade võib olla rikkis. Pöörduge oma riigi Philipsi klienditeeninduskeskusesse. Lambi sisselülitamine toimub umbes 1 sekundi jooksul. See on normaalne, lamp vajab kuumenemiseks aega.

Probleem	Lahendus
Alarmi väljalülitamisel pole enam alarmi heli kuulda.	Võimalik, et helitugevuse tase on liiga madal. Helitugevuse suurendamise kohta vt ptk „Seadme kasutamine“ jaotist „Raadio/helitugevus“.
	Võimalik, et lülitasite alarmi funktsiooni välja, seadistades juhtkangikese ülemisse asendisse.
	Kui olete alarmsignaaliks valinud raadio, siis on võimalik, et raadio võib rikkis olla. Lülitage pärast alarmsignaali väljalülitamist raadio sisse ja kontrollige, kas raadio toimib. Kui see ei toimi, siis pöörduge oma riigi Philipsi klienditeeninduskeskusesse.
HF3470: raadio ei toimi.	Raadio võib olla rikkis. Pöörduge oma riigi Philipsi klienditeeninduskeskusesse.
	Võib-olla olete helitugevuse liiga väikeseks seadistanud. Suurendage helitugevuse taset.
HF3470: raadio teeb krabisevat häält.	Raadiolevi signaal võib olla nõrk. Häälestage sagedus (vt ptk „Seadme kasutamine“ jaotist „Raadio/helitugevus“) ja/või muutke antenni suunda, liigutades seda ringjooneliselt. Veenduge, et olete antenni täielikult välja tõmmanud.
Alarm lülitus eile välja, aga täna mitte.	Võimalik, et lülitasite alarmi funktsiooni välja, seadistades juhtkangikese ülemisse asendisse.
	Võimalik, et seadistasite heli ja/või valguse tugevuse liiga väikeseks. Suurendage heli ja/või valguse tugevust.
	Võimalik, et toimus voolukatkestus, mis kestis pikemalt kui umbes 15 minutit. Sellisel juhtumil lähtestatakse tehase vaikeseadistused. Peate kõik funktsioonid uuesti seadistama.
Alarm ei lülitunud uinaku tegemiseks välja 9 minutit pärast juhtkangikese alla lükkamist.	Võimalik, et lükkasite juhtkangikese alla sellise jõuga, et see hüppas väljalülitamise asendisse.
	Võimalik, et seadistasite helitugevuse tasemeks 0.
Valgus äratas mind liiga vara.	Võimalik, et seadistatud valgustugevus teile ei sobinud. Liiga varasel ärkamisel püüdke seadistada väiksem valgustugevus. Kui 1 taseme valgustugevus on liiga tugev, nihutage seade voodist kaugemale.
Valgus äratas mind liiga hilja.	Võimalik, et seade asetati peast madalamale tasemele. Veenduge, et seade oleks paigutatud kõrgusele, kus voodi, suletekk ega padi ei tõkestaks valgust. Veenduge ka, et seade poleks asetatud liiga kaugelt.
Lamp vilgub.	Võimalik, et seadme pinge ei vasta kasutatava elektrivõrgu pingele. Kontrollige, kas seadme andmesildile märgitud pinge vastab kohaliku elektrivõrgu pingele.

Uvod

Čestitamo na kupnji i dobro došli u Philips! Kako biste u potpunosti iskoristili podršku koju nudi tvrtka Philips, registrirajte svoj proizvod na: www.philips.com/welcome.

Philips svjetlo za buđenje pomaže vam da se ugodnije probudite. Intenzitet svjetlosti postupno se povećava na podešenu razinu u razdoblju od 30 minuta prije postavljenog vremena za buđenje. Svjetlo polako priprema vaše tijelo za buđenje u programirano vrijeme. Kako bi buđenje bilo još ugodniji doživljaj, možete koristiti prirodne zvukove za buđenje ili FM radio (samo HF3470).

Učinci svjetla za buđenje

Philips svjetlo za buđenje polako priprema vaše tijelo za buđenje tijekom posljednjih pola sata sna. U ranojutarnjim satima naše oči su osjetljivije na svjetlost nego kad smo budni. Tijekom tog razdoblja relativno niske razine svjetla pri simulaciji prirodnog izlaska sunca pripremaju naše tijelo za buđenje. Osobe koje koriste svjetlo za buđenje lakše se bude, ujutro su općenito bolje raspoloženi i osjećaju da imaju više energije. Budući da se osjetljivost na svjetlost razlikuje od osobe do osobe, prilagodite svoje svjetlo za buđenje na razinu koja vam odgovara za optimalan početak dana. Dodatne informacije o svjetlu za buđenje potražite na stranici www.philips.com.

Opći opis (Sl. 1)

- A Otvori
- B Kućište svjetiljke
- C Kabel za napajanje
- D Antena
- E Zaslon
- 1 Indikator za vrijeme sata/alarma
- 2 Simbol vremena
- 3 Simbol alarma
- 4 Simbol za radio (samo HF3470)
- 5 Simbol za zvuk ptica (samo HF3470)
- 6 Simbol zvučnog signala
- 7 Simbol svjetline zaslona
- 8 Simbol razine zvuka
- 9 Simbol za radijsku frekvenciju (samo HF3470)
- 10 Simbol svjetla
- F Gumb izbornika "-"
- G Gumb MENU (Izbornik)
- H Gumb SELECT (odabir)
- I Gumb izbornika "+"
- J Upravljačka ručica s položajima "alarm isključen", "alarm uključen" i "odgođeno buđenje"
- K Gumbi s bočne strane aparata
- 1 Gumb "+" za intenzitet svjetla
- 2 Gumb za uključivanje/isključivanje svjetla
- 3 Gumb "-" za intenzitet svjetla
- 4 Gumb za povećanje glasnoće
- 5 Gumb za uključenje/isključenje radija (samo HF3470)
- 6 Gumb za smanjenje glasnoće

Važno

- Prije korištenja aparata pažljivo pročitajte ovaj korisnički priručnik i spremite ga za buduće potrebe.
- Ovaj je aparat dvostruko izoliran u skladu s klasom II (Sl. 2).

Opasnost

- Voda i električna energija opasna su kombinacija. Ne koristite aparat u vlažnim prostorijama (npr. u kupaonici ili u blizini tuša ili bazena).
- Nemojte dopustiti da voda ulazi u aparat ili prolijevati vodu po njemu (Sl. 3).

Upozorenje

- Prije ukopčavanja aparata provjerite odgovara li mrežni napon naveden na aparatu naponu lokalne mreže.
- Aparat odgovara strujnoj mreži s naponom od 230 V i frekvencijom od 50 Hz.
- Ako se kabel za napajanje ošteti, mora ga zamijeniti tvrtka Philips, ovlašteni Philips servisni centar ili neka druga kvalificirana osoba kako bi se izbjegle potencijalno opasne situacije.
- Prije otvaranja gornjeg poklopca u svrhu vađenja svjetiljke obavezno ostavite aparat da se hladi oko 15 minuta. Svjetiljka i gornji poklopac zagrijavaju se tijekom korištenja, tako da možete opeći prste ako ih dodirnete. (Sl. 4)
- Ovaj aparat nije namijenjen osobama (uključujući djecu) sa smanjenim fizičkim ili mentalnim sposobnostima niti osobama koje nemaju dovoljno iskustva i znanja, osim ako im je osoba odgovorna za njihovu sigurnost dala dopuštenje ili ih uputila u korištenje aparata.
- Malu djecu potrebno je nadzirati kako se ne bi igrala s aparatom.
- Aparat je predviđen korištenju u zatvorenim prostorima (Sl. 5).

Oprez

- Pazite da aparat ne padne na pod i ne izlažite ga snažnim udarcima.
- Aparat obavezno stavljajte na stabilnu, ravnu i površinu koje nije skliska.
- Aparat nemojte koristiti na sobnim temperaturama nižim od 10 °C ili višim od 35 °C.
- Provjerite jesu li otvori na gornjem i donjem dijelu aparata otvoreni za vrijeme korištenja.
- Nikada nemojte koristiti aparat ako su kućište svjetiljke ili poklopac na gornjem dijelu oštećeni, slomljeni ili nedostaju.
- Prije početka korištenja aparata posavjetujte se s liječnikom ako ste patili ili patite od teške depresije.
- Nemojte koristiti aparat kako biste smanjili broj sati za spavanje. Svrha aparata je da vam pomogne lakše se probuditi. Aparat ne umanjuje vašu potrebu za snom.
- Aparat nema prekidač za uključivanje/isključivanje. Ako želite isključiti napajanje aparata, izvadite utikač iz zidne utičnice.
- Aparat je namijenjen isključivo za upotrebu u kućanstvu i sličnim okruženjima kao što su hoteli.

Općenito

- Ovaj aparat vam omogućava odabir razine intenziteta svjetla uz koju se želite probuditi (pogledajte odjeljak "Korištenje svjetiljke", poglavlje "Korištenje aparata").
- Ako se probudite prerano ili s glavoboljom, smanjite razinu svjetla.
- Ako dijelite spavaću sobu, osobu u sobi moglo bi slučajno probuditi svjetlo aparata, čak i ako se ta osoba nalazi dalje od njega. Do toga dolazi zbog razlika u osjetljivosti na svjetlost među ljudima.

Elektromagnetska polja (EMF)

Ovaj proizvod tvrtke Philips sukladan je svim standardima koji se tiču elektromagnetskih polja (EMF). Ako aparatom rukujete pravilno i u skladu s ovim uputama, prema dostupnim znanstvenim dokazima on će biti siguran za korištenje.

Priprema za korištenje

Postavljanje sata

- 1** Utikač ukopčajte u zidnu utičnicu.
- ▶ Indikator sata na zaslonu počinje treperiti što znači da morate postaviti vrijeme (Sl. 6).

- 2** Pritisnite gumb izbornika + ili - kako biste postavili sat.

Napomena: To možete učiniti samo kada se nalazite u izborniku za postavljanje sata i kada treperi indikator sata. Ako to nije slučaj, pritisnite gumb MENU (izbornik), pomoću gumba + ili - odaberite izbornik za postavljanje sata i pritisnite gumb SELECT (odabir) za potvrdu. Sada se nalazite u izborniku za postavljanje sata.

- 3** Za potvrdu pritisnite gumb SELECT (odabir).

- ▶ Indikator minuta počinje treperiti (Sl. 7).

- 4** Pritisnite gumb izbornika + ili - kako biste postavili minute.

- 5** Za potvrdu pritisnite gumb SELECT (odabir).

- ▶ Aparat izlazi iz izbornika i na zaslonu se prikazuje postavljeno vrijeme.

Aparat je sada spreman za korištenje.

Napomena: Svaki put kad iskopčate utikač iz zidne utičnice na duže od 15 minuta, morate ponovo postaviti sat na gore opisani način. Kako biste promijenili postavljeno vrijeme dok je utikač uključen u zidnu utičnicu, pogledajte odjeljak "Funkcije izbornika" u poglavlju "Korištenje aparata".

Korištenje aparata

Funkcije izbornika

U nastavku možete pronaći opis svih funkcija koje se mogu postaviti u izborniku. Te funkcije prikazuju se u izborniku sljedećim redoslijedom:

- Vrijeme sata
- Vrijeme alarma
- Zvuk alarma (samo HF3470)
- Svjetlina zaslona: *Možete odabrati razinu svjetline zaslona od 1 do 4.*

Funkcije izbornika možete postaviti na sljedeći način:

- 1** Pritisnite gumb MENU (izbornik) kako biste pristupili izborniku (Sl. 8).

- 2** Pritisnite gumb izbornika + ili - kako biste odabrali funkciju. (Sl. 9)

- 3** Pritisnite gumb SELECT (odabir) za pristup funkciji (Sl. 10).

- 4** Pritisnite gumb izbornika + ili - kako biste promijenili postavku. (Sl. 9)

- 5** Za potvrdu pritisnite gumb SELECT (odabir) (Sl. 10).

Korištenje svjetiljke

Aparat možete koristiti kao noćnu svjetiljku.

1 Kako biste uključili svjetiljku, pritisnite gumb za uključivanje/isključivanje svjetiljke. (Sl. 11)

2 Pritisnite gumbе + i - za intenzitet kako biste odabrali intenzitet svjetla (Sl. 12).
Možete odabrati intenzitet svjetla između 1 i 20.

Napomena: Potrebna je otprilike 1 sekunda za uključivanje svjetiljke. To je potpuno normalno, jer se svjetiljka mora zagrijati.

Napomena: Odabrani se intenzitet svjetla automatski postavlja i kao razina intenziteta svjetla alarma.

Savjet: Prilikom prvog korištenja aparata intenzitet svjetla postavite na 20. U trenutku kada se probudite, provjerite koji je intenzitet svjetla aparat dosegao tako da kratko pritisnete gumb + ili - za intenzitet svjetla. Kada to učinite, na zaslonu će se prikazati trenutni intenzitet svjetla alarma. Postavite taj intenzitet svjetla alarma za sljedeći dan.

3 Kako biste isključili svjetiljku, ponovo pritisnite gumb za uključivanje/isključivanje svjetiljke.

Postavljanje alarma

Prilikom postavljanja alarma birate vrijeme alarma i (samo kod modela HF3470) vrstu zvuka uz koji se želite probuditi. Alarm je postavljen kad se na zaslonu prikazuje simbol alarma. Intenzitet svjetla polako će se povećavati na odabranu razinu tijekom posljednjih 30 minuta prije postavljenog vremena za buđenje. Zvuk će se postepeno pojačavati do odabrane razine tijekom 90 sekundi nakon postavljenog vremena alarma.

Napomena: Intenzitet svjetla možete postaviti pritiskom gumba za uključivanje/isključivanje i zatim pritiskom gumba + ili - za intenzitet svjetla, a glasnoću alarma možete postaviti pritiskom gumba za povećanje ili smanjenje glasnoće. Ako se ne želite buditi uz svjetiljku ili zvuk, odaberite intenzitet svjetla ili glasnoću 0. Pogledajte odjeljke "Korištenje svjetiljke" i "Radio/glasnoća" u ovom poglavlju.

1 Pritisnite upravljačku ručicu prema dolje u srednji položaj kako biste uključili alarm. (Sl. 13)

- ▶ Indikator sata vremena alarma počinje treperiti (Sl. 14).
- ▶ Za podešavanje vremena, slijedite korake od 2 do 5. Ako je vrijeme alarma točno, samo pričekajte nekoliko sekundi.

2 Pritisnite gumb izbornika + ili - kako biste odabrali sat (Sl. 9).

Napomena: To se može napraviti samo dok indikator sata treperi. Ako to nije slučaj, pritisnite upravljačku ručicu prema gore i ponovo prema dolje za ulazak u način rada za vrijeme alarma. Možete i postaviti vrijeme alarma u izborniku. Pogledajte odjeljak "Funkcije izbornika" u ovom poglavlju.

3 Za potvrdu pritisnite gumb SELECT (odabir) (Sl. 10).

- ▶ Indikator minuta počinje treperiti (Sl. 15).

4 Pomoću gumba izbornika + i - odaberite minute. (Sl. 9)

5 Pritisnite gumb SELECT (odabir) za potvrdu ili pričekajte nekoliko sekundi (Sl. 10).

- ▶ Aparat izlazi iz izbornika i na zaslonu se prikazuje vrijeme sata.

Vrijeme alarma je postavljeno.

Isključivanje alarma

Za isključivanje funkcije alarma, pomaknite upravljačku ručicu u gornji položaj.

Napomena: Svjetiljka ostaje uključena kako bi osvijetlila sobu. Možete je isključiti pritiskom gumba za uključivanje/isključivanje svjetiljke.

Napomena: Alarm (zvuk i/ili svjetlo) se automatski isključuje nakon 90 minuta.

Postavljanje zvuka alarma (samo HF3470)

Pogledajte odjeljak "Funkcije izbornika" iznad.

Možete odabrati jedan od sljedećih zvukova:

- Radio (Sl. 16)
- Ptice (Sl. 17)
- Zvučni signal (Sl. 18)

Odgodeno buđenje

- 1** Pritisnite upravljačku ručicu prema dolje u donji položaj kad se alarm isključi. (Sl. 19)
- 2** Svjetiljka ostaje uključena na odabranom intenzitetu, ali zvuk alarma se isključuje. Nakon 9 minuta zvuk za buđenje automatski će se ponovo reproducirati.

Napomena: Vrijeme za odgođeno buđenje od 9 minuta je fiksno. To se vrijeme ne može podešavati.

Napomena: Ako prejako pritisnete upravljačku ručicu prema dolje, može se prebaciti natrag u položaj za isključenje.

Demonstracija alarma

Ako želite brzu demonstraciju (u trajanju od 60 sekundi) postupnog povećavanja razine intenziteta svjetla i glasnoće, uključite funkciju testiranja aparata.

- 1** Pritišćite upravljačku ručicu prema dolje u donji položaj na nekoliko sekundi dok se na zaslону ne pojavi TEST (Sl. 20).
- 2** Ponovo pritisnite upravljačku ručicu prema dolje kako biste zaustavili demonstraciju.

Napomena: Aparat će nastaviti izvoditi demonstraciju alarma sve dok ponovo ne pritisnete upravljačku ručicu prema dolje. Testiranje se automatski zaustavlja nakon 9 sati.

Radio/glasnoća (samo HF3470)

- 1** Kako biste uključili radio, pritisnite gumb za uključivanje/isključivanje radija. (Sl. 21)
- 2** Pomoću gumba + i - odaberite željenu radijsku frekvenciju. (Sl. 9)

Savjet: Za automatsko pretraživanje radijskih frekvencija pritisnite i zadržite gumb izbornika + ili - oko 2 sekunde.

Savjet: Za osiguranje kvalitetnog prijema radijskog signala, potpuno odmotajte antenu i pomičite je sve dok ne pronađete položaj s najboljim prijemom.

- 3** Kako biste isključili radio, ponovo pritisnite gumb za uključivanje/isključivanje radija.

Glasnoća

- 1** Kako biste postavili glasnoću, pritisnite gumb za povećanje ili smanjenje glasnoće. (Sl. 22)
- HF3470: Možete odabrati razinu glasnoće između 1 i 20. HF3465: Možete odabrati razinu glasnoće između 1 i 10.

Napomena: Odabrana se glasnoća automatski postavlja i kao glasnoća alarma.

Postavljanje svjetline zaslona

- 1** Pritisnite gumb MENU (izbornik) kako biste pristupili izborniku (Sl. 8).
- 2** Pritisnite gumb izbornika + ili - kako biste odabrali izbornik za svjetlinu zaslona (Sl. 9).
- 3** Pritisnite gumb SELECT (odabir) kako biste pristupili izborniku za svjetlinu zaslona (Sl. 10).
- 4** Pomoću gumba izbornika + i - mijenjajte svjetlinu zaslona (Sl. 9).
- 5** Pritisnite SELECT (odabir) za potvrdu (Sl. 10).

Čišćenje i održavanje

Za čišćenje aparata nikada nemojte koristiti spužvice za ribanje, abrazivna sredstva za čišćenje ili agresivne tekućine poput benzina ili acetona.

Redovito brišite prašinu s vanjskih dijelova aparata suhom krpom.

- 1** Izvucite kabel za napajanje iz utičnice prije čišćenja aparata.
- 2** Vanjske dijelove aparata očistite suhom krpom.

Nemojte dopustiti da voda ulazi u aparat ili prolijevati vodu po njemu (Sl. 3).



Zamjena dijelova

Osim svjetiljke, aparat ne sadrži dijelove koji se mogu servisirati.

Svjetiljku treba zamijeniti kada prestane svijetliti ili kada se svjetlost smanji (pogledajte i poglavlje "Važno"). Svjetiljku morate zamijeniti Philips halogenom svjetiljkom, 50 W, 12 V, GY6.35. Samo ta svjetiljka pruža odgovarajući intenzitet svjetla.

Napomena: Ovaj aparat namijenjen je korištenju isključivo sa svjetilkama koje imaju svoju zaštitu (Sl. 23). Više informacija potražite u poglavlju "Jamstvo i servis".

Zamjena svjetiljka

- 1** Prije zamjene svjetiljke iskopčajte aparat.
- 2** Ostavite aparat da se hladi približno 15 minuta.
- 3** Otključajte gornji poklopac tako da ga pritisnete i okrećete u smjeru suprotnom od smjera kretanja kazaljke na satu dok se simbol  na gornjem poklopcu ne poravna sa simbolom  na kućištu svjetiljke. (Sl. 24)
- 4** Skinite gornji poklopac. (Sl. 25)
- 5** Izvadite staru svjetiljku iz držača (Sl. 26).
- 6** Umetnite igle nove svjetiljke u držač svjetiljke. (Sl. 27)

Svjetiljku nemojte dodirivati prstima. Prilikom postavljanja svjetiljke koristite krpu ili papirnati ručnik (Sl. 28).

- 7** Vratite gornji poklopac na aparat.
- 8** Zaključajte gornji poklopac tako da ga okrećete u smjeru kazaljke na satu dok se simbol  na gornjem poklopcu i simbol  na kućištu svjetiljke ne poravnaju. (Sl. 29)

Naručivanje dodatnog pribora

Kako biste kupili dodatnu opremu za ovaj aparat, posjetite našu trgovinu na mreži na web-stranici **www.shop.philips.com/service**. Ako trgovina na mreži nije dostupna u vašoj državi, posjetite svog prodavača proizvoda tvrtke Philips ili servisni centar tvrtke Philips. Ako imate poteškoća prilikom nabavke dodatne opreme za aparat, kontaktirajte centar za potrošače tvrtke Philips u svojoj državi. Podatke za kontakt pronaći ćete u međunarodnom jamstvenom listu.

Zaštita okoliša

- Aparat koji se više ne može koristiti nemojte odlagati s uobičajenim otpadom iz kućanstva, nego ga odnesite u predviđeno odlagalište na recikliranje. Time ćete pridonijeti očuvanju okoliša (Sl. 30).

Jamstvo i servis

Ako vam je potreban servis ili informacija, odnosno ako imate neki problem, posjetite web-stranicu tvrtke Philips, **www.philips.com/support**, ili se obratite centru za potrošače tvrtke Philips u svojoj državi. Broj telefona nalazi se u priloženom međunarodnom jamstvu. Ako u vašoj državi ne postoji centar za potrošače, obratite se lokalnom prodavaču proizvoda tvrtke Philips.

Rješavanje problema

U ovom poglavlju opisani su najčešći problemi s kojima biste se mogli susresti prilikom korištenja aparata. Ako ne možete riješiti problem uz informacije u nastavku, obratite se centru za korisničku podršku u svojoj državi.

Problem	Rješenje
Aparat uopće ne radi.	Utikač možda nije dobro umetnut u zidnu utičnicu. Priključite utikač ispravno u zidnu utičnicu.
	Možda nema struje. Priključivanjem nekog drugog aparata provjerite ima li napajanja.
Aparat normalno funkcionira, ali svjetiljka više ne radi.	Možda je svjetiljka dosegla kraj svog vijeka trajanja. Očekivani vijek trajanja svjetiljke je više od 4.000 sati (više od 4 godine normalne uporabe). Vijek trajanja ovisi o načinu uporabe aparata. U slučaju česte uporabe, vijek trajanja svjetiljke može biti kraći od očekivanog. U slučaju kvara svjetiljke, možete naručiti novu. Obratite se centru za potrošače tvrtke Philips u svojoj državi.
Aparat se jako zagrijava tijekom korištenja.	To je normalno jer svjetiljka i električni dijelovi zagrijevaju aparat. Prije zamjene svjetiljke obavezno ostavite aparat da se ohladi.
Aparat ne odgovara prilikom pokušaja promjene funkcija.	Iskopčajte utikač iz zidne utičnice i ponovo ga ukopčajte. Ako utikač ukopčate u roku od 15 minuta, aparat će zapamtiti sve postavke. Ako utikač ukopčate nakon dužeg razdoblja, aparat će se vratiti na zadane postavke. Morat ćete ponovo postaviti sve funkcije.
Svjetlo se ne uključuje prilikom oglašavanja alarma.	Možda ste postavili intenzitet svjetla na prenisku razinu. Povečajte intenzitet svjetla.
	Možda ste isključili funkciju alarma postavljanjem upravljačke ručice u gornji položaj. Za uključivanje funkcije alarma, postavite upravljačku ručicu u srednji položaj.
	Možda aparat nije ispravan. Obratite se centru za potrošače tvrtke Philips u svojoj državi.
Svjetiljka se ne uključuje odmah nakon uključivanja.	Potrebna je otprilike 1 sekunda za uključivanje svjetiljke. To je potpuno normalno, jer se svjetiljka mora zagrijati.

Problem	Rješenje
Ne čujem zvuk prilikom oglašavanja alarma.	Možda ste postavili prenisu razinu zvuka. Za postavljanje više razine zvuka, pogledajte poglavlje "Korištenje aparata", odjeljak "Radio/glasnoća". Možda ste isključili funkciju alarma postavljanjem upravljačke ručice u gornji položaj.
	Ako ste odabrali radio kao zvuk alarma, radio možda neće raditi. Uključite radio nakon što isključite alarm kako biste provjerili radi li radio. Ako radio ne radi, obratite se centru za korisničku podršku tvrtke Philips u svojoj državi.
HF3470: Radio ne radi.	Radio možda nije ispravan. Obratite se centru za potrošače tvrtke Philips u svojoj državi.
	Možda ste postavili previše nisku razinu glasnoće. Povećajte glasnoću.
HF3470: Radio proizvodi isprekidan zvuk.	Možda je signal odašiljanja slab. Podesite frekvenciju (pogledajte poglavlje "Korištenje aparata", odjeljak "Radio/glasnoća") i/ili promijenite položaj antene tako da je pomičete. Provjerite jeste li potpuno odmotali antenu.
Alarm se jučer oglasio, ali ne i danas.	Možda ste isključili funkciju alarma postavljanjem upravljačke ručice u gornji položaj. Možda ste postavili razinu zvuka i/ili intenzitet svjetla na prenisu razinu. Postavite višu razinu zvuka i/ili svjetla.
	Možda je nestalo struje tijekom duže od oko 15 minuta. U tom slučaju aparat se vraća na zadane postavke. Trebate ponovo postaviti sve funkcije.
Alarm se nije oglasio 9 minuta nakon pomicanja upravljačke ručice prema dolje radi odgode alarma.	Možda ste tako jako pritisnuli upravljačku ručicu tako da se prebacila u položaj isključeno.
	Možda ste postavili zvuk na razinu 0.
Svjetlo me budi prerano.	Možda vam ne odgovara postavljena razina svjetlosti. Ako se budite prerano, pokušajte s nižom razinom svjetlosti. Ako intenzitet svjetlosti 1 je i dalje previsok, odmaknite aparat od kreveta.
Svjetlo me budi prekasno	Možda je aparat postavljen na razinu nižu od razine vaše glave. Pazite da se aparat nalazi na visini na kojoj krevet, pokrivač ili jastuk neće blokirati svjetlo. Pazite i da aparat nije postavljen predaleko od vašeg kreveta.
Svjetiljka treperi.	Možda aparat ne odgovara naponu mreže na koju je priključen. Provjerite odgovara li napon na aparatu naponu lokalne mreže.

Bevezetés

Köszönjük, hogy Philips terméket vásárolt! A Philips által biztosított teljes körű támogatáshoz regisztrálja termékét a www.philips.com/welcome oldalon.

A Philips Ébresztőlámpa használatával ébredése sokkal kellemesebb lesz. A fény intenzitása a beállított ébresztési időt megelőző fél óra alatt fokozatosan éri el a kiválasztott szintet. A fény kíméletesen felkészíti a szervezetet a tervezett időpontban történő ébredésre. A természetes ébresztőhangok és az FM-rádió (csak a HF3470 típushoz) is segítségére lehetnek, hogy az ébredés még kellemesebb élménnyé válhasson.

Az Ébresztőlámpa hatása

A Philips Ébresztőlámpa kíméletesen felkészíti a szervezetet az ébredésre az alvás utolsó fél órájában. A kora reggeli órákban az emberi szem érzékenyebben reagál a fényhatásokra, mint ébrenléti állapotban. Ebben az időszakban a szimulált természetes napfelkelte már viszonylag kis fényereje is elegendő ahhoz, hogy felkészítse a szervezetet az ébredésre. Akik az Ébresztőlámpát használják, könnyebben ébrednek, reggel jobb az általános közérzetük, és sokkal energikusabbnak érzik magukat. Mivel az emberek fényérzékenysége különböző, az Ébresztőfény segítségével beállíthatja az Ön fényérzékenységének megfelelő fényintenzitást az optimális ébredés érdekében. Az Ébresztőfényrel kapcsolatos további információért látogasson el a www.philips.com weboldalra.

Általános leírás (ábra 1)

- A Szellőző
- B Lámpaburkolat
- C Hálózati kábel
- D Antenna
- E Kijelző
- 1 Az idő/ébredés idejének órakijelzése
- 2 Óra szimbólum
- 3 Ébredés szimbólum
- 4 Rádió szimbólum (csak a HF3470 típusnál)
- 5 Madárhang szimbólum (csak a HF3470 típusnál)
- 6 Csipogó hangjelzés szimbóluma
- 7 A kijelző fényerejének szimbóluma
- 8 Hangszint szimbóluma
- 9 Rádiófrekvencia szimbólum (csak a HF3470 típusnál)
- 10 Fény szimbólum
- F - menügomb
- G MENU (MENÜ) gomb
- H KIVÁLASZTÓ gomb
- I + menügomb
- J Kapcsolókar „ébredés kikapcsolása” (OFF), „ébredés bekapcsolása” (ON) és „szundítás” (SNOOZE) pozíciókkal
- K Gombok a készülék oldalán
 - 1 Fényerősség + gomb
 - 2 Fény be-/kikapcsológomb
 - 3 Fényerősség - gomb
 - 4 Hangerő növelése gomb
 - 5 Rádió be-/kikapcsoló gombja (csak a HF3470 típusnál)
 - 6 Hangerő csökkentése gomb

Fontos!

- A készülék első használata előtt figyelmesen olvassa el a használati útmutatót, és őrizze meg későbbi használatra.
- A készülék kettős szigeteléssel van ellátva a II. osztály követelményeinek megfelelően (ábra 2).

Vigázat!

- Az elektromosság vizes környezetben fokozottan veszélyes. Ne használja a készüléket nedves környezetben (például fürdőszobában vagy zuhanyzó, illetve úszómedence mellett).
- Ügyeljen arra, hogy ne kerüljön folyadék a készülék belsejébe, illetve annak felületére (ábra 3).

Figyelmeztetés

- A készülék csatlakoztatása előtt ellenőrizze, hogy a rajta feltüntetett feszültség egyezik-e a helyi hálózatéval.
- A készülék 230 V-os hálózati feszültségen és 50 Hz frekvencián történő használathoz van kialakítva.
- Ha a hálózati kábel meghibásodik, a kockázatok elkerülése érdekében Philips szakszervizben vagy hivatalos szakszervizben ki kell cserélni.
- Mindig hagyja kb. 15 percig hűlni a készüléket, mielőtt felnyitná a tetejét, hogy kiemlje a lámpát. A lámpa és a felső fedél fém része felforrósodik a használat során; vigyázzon, nehogy megégesse az ujját. (ábra 4)
- A készülék használatát nem javasoljuk csökkent fizikai, érzékelési, szellemi képességekkel rendelkező, tapasztalatlan vagy kellő ismerettel nem rendelkező személyeknek (beleértve a gyermekeket is), csak a biztonságukért felelős személy felvilágosítása után, felügyelet mellett.
- Vigyázzon, hogy gyermekek ne játszanak a készülékkel.
- A készüléket kizárólag beltéri használatra tervezték (ábra 5).

Figyelmeztetés!

- Ne ejtse le a készüléket, és óvja az erős ütésektől.
- A készüléket mindig biztonságos, egyenes és csúszásmentes felületre helyezze.
- Ne használja a készüléket 10 °C-nál alacsonyabb, vagy 35 °C-nál magasabb szobahőmérsékleten.
- Ügyeljen rá, hogy használat közben a készülék felső részén és alján található szellőzőnyílások szabadon maradjanak.
- Ne használja a készüléket, ha a lámpaburkolat sérült, törött vagy hiányzik.
- Abban az esetben, ha Ön komoly depresszióban szenvedett, illetve szenved, konzultáljon orvosával, mielőtt használni kezdi a készüléket.
- Ne használja a készüléket az alvással töltött idő csökkentésének eszközeként. A készülék a könnyebb ébredést kívánja elősegíteni, és nem csökkenti az alvásszükségletet.
- A készüléken nincs be-/kikapcsoló gomb. A kikapcsoláshoz húzza ki a dugaszt a fali aljzatból.
- A készüléket kizárólag háztartási használatra tervezték, beleértve a hasonló jellegű, pl. hotelekben történő használatot.

Általános információ

- A készülék lehetővé teszi az ébresztőfény intenzitási szintjének beállítását (lásd „A készülék használata” című fejezet, „A lámpa használata” című részét).
- Ha túl korán, illetve fejfájással ébred, csökkentse a fényerőt.
- Ha közös a hálószobája egy másik személlyel, az illető személy akarattlanul is felébredhet a készülék által kibocsátott fényre, még akkor is, ha a készülék tőle távol található. Ez a jelenség azzal magyarázható, hogy az emberek különböző fényérzékenységgel rendelkeznek.

Elektromágneses mezők (EMF)

Ez a Philips készülék megfelel az elektromágneses mezőkre (EMF) vonatkozó szabványoknak. Amennyiben a használati útmutatóban foglaltaknak megfelelően üzemeltetik, a tudomány mai állása szerint a készülék biztonságos.

Előkészítés a használatra

Az óra beállítása

- 1 Csatlakoztassa a hálózati dugót a fali aljzatba.
 ► Az órakijelzés villogni kezd a kijelzőn; ez azt jelzi, hogy elkezdheti az óra beállítását (ábra 6).

- 2 A + vagy - menügombbal állítsa be az órát.

Megjegyzés: Ezt csak az óra beállítás menüben teheti meg, ha az óra jelzése villog. Ha nem a menüben van, nyomja meg a MENÜ gombot, és a + vagy - menügombbal válassza ki az óra beállítás menüt, majd a jóváhagyáshoz nyomja meg a KIVÁLASZTÓ gombot. Most már az óramenüben van.

- 3 A jóváhagyáshoz nyomja meg a KIVÁLASZTÓ gombot.

- A perckijelzés villogni kezd (ábra 7).

- 4 A + vagy - menügombbal állítsa be a percet.

- 5 A jóváhagyáshoz nyomja meg a KIVÁLASZTÓ gombot.

- A készülék kilép a menüből, a kijelzőn pedig megjelenik a beállított idő.

A készülék használatra kész.

Megjegyzés: Valahányszor a dugaszt 15 percnél hosszabb időtartamra kihúzza a fali aljzatból, újból be kell állítania a pontos időt a fent leírt módon. A beállított idő módosításához a dugasz eltávolítása nélkül lásd A készülék használata c. fejezet Menüfunkciók c. részét.

A készülék használata

Menüfunkciók

Itt találja a menüben beállítható összes funkció leírását. A funkciók az alábbi sorrendben jelennek meg a menüben:

- Idő
- Ébresztés ideje
- Ébresztés hangja (csak a HF3470 típusnál)
- A kijelző fényereje: *A kijelző fényerejét 1-es és 4-es közötti értékekre állíthatja be.*

A menüfunkciókat a következőképpen állíthatja be:

- 1 A MENÜ gomb megnyomásával léphet be a menübe (ábra 8).

- 2 A + vagy - menügombbal állíthat be egy adott funkciót. (ábra 9)

- 3 A funkcióba belépéséhez nyomja meg a KIVÁLASZTÓ gombot (ábra 10).

- 4 A + vagy - menügombbal módosíthatja az adott funkció beállítását. (ábra 9)

- 5 A jóváhagyáshoz nyomja meg a KIVÁLASZTÓ gombot (ábra 10).

A lámpa használata

A készüléket éjjeli lámpaként is használhatja.

- 1 A lámpa bekapcsolásához nyomja meg a be-/kikapcsoló gombot. (ábra 11)

- 2 A fényerősség + és - gombjával választhatja ki a fényerősséget (ábra 12).

A fényintenzitás beállításakor az 1-es és 20-as értékek közül választhat.

Megjegyzés: A lámpa kb. 1 másodperc elteltével lép működésbe. Ez normális jelenség, hiszen előbb föl kell melegednie.

Megjegyzés: A kiválasztott fényintenzitási érték lesz automatikusan az ébresztés fényintenzitási értéke is.

Tipp: Amikor első alkalommal használja a készüléket, állítsa a fényerősséget 20-ra. Ébredéskor a fényerősség + vagy - gombjának rövid megnyomásával ellenőrizze, milyen fényerősséget ért el a készülék.

Ekkor az ébresztési fényerősség aktuális értéke megjelenik a kijelzőn. Állítsa be erre az értékre a másnapi ébresztési fényerősséget.

3 A lámpa kikapcsolásához nyomja meg újra a be-/kikapcsoló gombot.

Az ébresztés beállítása

Ébresztés beállításakor ki kell választania az ébresztés időpontját, valamint a hangjelzést, amelyre ébredni szeretne (utóbbi csak a HF3470 típusnál). Az ébresztés beállítását akkor tudja elvégezni, amikor az ébresztés szimbólum látható a kijelzőn. A fényerősség a beállított ébresztési időt megelőző 30 perc alatt fokozatosan éri el a kiválasztott értéket. A hangerő a beállított ébresztési idő utáni 90 másodperc alatt fokozatosan éri el a kiválasztott szintet.

Megjegyzés: A fényerősség beállításához nyomja meg a fény be-/kikapcsoló gombját, majd a fényerősség + vagy - gombját, és állítsa be az ébresztés hangerejét a hangerőt növelő vagy csökkentő gombbal. Ha nem szeretne lámpára vagy hangra kelni, állítsa 0 értékre a fényerősséget, ill. a hangerőszintet. Lásd még „A lámpa használata” és a „Rádió/hangerő” részt ugyanebben a fejezetben.

1 Az ébresztés bekapcsolásához állítsa a kapcsolókart a középső pozícióba. (ábra 13)

▶ Az ébresztés időpontjának órakijelzése villogni kezd (ábra 14).

▶ Az időpont beállításához kövesse a 2-5 lépéseket. Ha az ébresztés időpontja megfelelő, várjon néhány másodpercig.

2 A + vagy - menügombbal állítsa be az órát (ábra 9).

Megjegyzés: Ezt a műveletet kizárólag akkor végezheti el, ha az órakijelzés villog. Más esetben az ébresztési üzemmódba történő belépéshez húzza fölfelé, majd tolja ismét lefelé a kapcsolókart. Ebben a menüben lehetőség van az ébresztés időpontjának beállítására is. Ezzel kapcsolatban lásd még a jelen fejezet Menüfunkciók című részét.

3 A jóváhagyáshoz nyomja meg a KIVÁLASZTÓ gombot (ábra 10).

▶ Az ébresztés időpontjának perckijelzése villogni kezd (ábra 15).

4 A + és - menügombbal állítsa be a percet. (ábra 9)

5 A jóváhagyáshoz nyomja meg a KIVÁLASZTÓ gombot, vagy várjon néhány másodpercig (ábra 10).

▶ A készülék kilép a menüből, a kijelzőn pedig megjelenik a beállított idő.

Az ébresztés időpontja beállításra került.

Az ébresztés kikapcsolása

Az ébresztési funkció kikapcsolásához tolja a kapcsolókart a felső pozícióba.

Megjegyzés: A lámpa tovább világít a helyiségben. A lámpát a be-/kikapcsológomb megnyomásával kapcsolhatja ki.

Megjegyzés: Az ébresztés (hang- és/vagy fényjelzés) másfél óra elteltével automatikusan kikapcsol.

Az ébresztő hangjelzés beállítása (csak HF3470 típusnál)

Lásd a fenti Menüfunkciók c. részt.

A következő hangjelzések közül választhat:

- Rádió (ábra 16)
- Madarak (ábra 17)
- Csipogás (ábra 18)

Szundítás

- 1 Tolja a kapcsolókart az alsó pozícióba, amikor az ébresztési funkció működésbe lép. (ábra 19)
- 2 A lámpa a beállított fényintenzitással tovább világít, de az ébresztő hangjelzés megszűnik. Kilenc perc elteltével az ébresztő hangjelzés újból automatikusan megszólal.

Megjegyzés: A kilenc perces szundítási idő rögzített. Ez az érték nem változtatható.

Megjegyzés: Ha túl nagy erővel tolja lefelé a kapcsolókart, előfordulhat, hogy visszaugrik a kikapcsolási (OFF) pozícióba.

Próbaébresztés

Ha rövid bemutatót (60 másodperc) kíván kapni a fényintenzitás és a hangerő fokozatos erősödéséről, aktiválja a készülék teszt funkcióját.

- 1 Tolja a kapcsolókart néhány másodpercre az alsó pozícióba, ameddig a TEST (Teszt) felirat megjelenik a kijelzőn (ábra 20).

- 2 A bemutató leállításához tolja a kapcsolókart újból az alsó pozícióba.

Megjegyzés: A készülék mindaddig folytatja a próbaébresztési bemutatót, ameddig a kapcsolókart újból az alsó pozícióba nem tolja. Kilenc óra elteltével a teszt automatikusan leáll.

Rádió/hangerő (csak a HF3470 típusnál)

- 1 A rádió bekapcsolásához nyomja meg a rádió be-/kikapcsoló gombját. (ábra 21)

- 2 A frekvencia kiválasztásához használja a + és - menügombot. (ábra 9)

Tipp: A rádiófrekvenciák automatikus kereséséhez tartsa lenyomva kb. 2 másodpercen keresztül a + vagy - menügombot.

Tipp: A jó minőségű rádiójel érdekében bontsa ki teljesen az antennakábelt, és változtassa a helyzetét mindaddig, ameddig megtalálja a tökéletes vételt biztosító pozíciót.

- 3 A rádió kikapcsolásához nyomja meg újra a rádió be-/kikapcsoló gombját.

Hangerő

- 1 A hangerő beállításához használja a hangerőnövelés illetve -csökkentés gombját. (ábra 22)
HF3470 típusnál: 1 és 20 közti hangerőszintet választhat. HF3465 típusnál: 1 és 10 közti hangerőszintet választhat.

Megjegyzés: A kiválasztott hangerő érték lesz automatikusan az ébresztés hangerejének értéke is.

A kijelző fényerejének beállítása

- 1 A menüt a MENÜ gomb megnyomásával nyithatja meg (ábra 8).
- 2 A + vagy - menügombbal választhatja ki a kijelző fényerő menüjét (ábra 9).
- 3 A MENÜ gomb megnyomásával léphet be a kijelző fényerő menübe (ábra 10).
- 4 A + vagy - menügombbal módosíthatja a kijelző fényerejét (ábra 9).
- 5 A jóváhagyáshoz nyomja meg a KIVÁLASZTÓ gombot (ábra 10).

Tisztítás és karbantartás

A készülék tisztításához ne használjon dörzsszivacsot és súrolószert (pl. mosószert, benzint vagy acetont).

Rendszeresen távolítsa el a port a készülékről egy száraz ruha segítségével.

- 1** Tisztítás előtt mindig húzza ki a készülék hálózati dugóját a fali aljzatból.
- 2** A készülék burkolatát száraz ruhával tisztítsa meg.

Ügyeljen arra, hogy ne kerüljön folyadék a készülék belsejébe, illetve annak felületére (ábra 3).

Csere

Az izzó kivételével a készülék nem tartalmaz javítható alkatrészt.

Az izzót ki kell cserélni, ha már nem világít, vagy ha a fénykibocsátása csökken (lásd még a „Fontos tudnivalók” c. fejezetet). Az izzót 50 W-os, 12 V-os GY6.35 Philips halogén izzóra kell kicserélni, mivel kizárólag ez a típus biztosítja a megfelelő fényerősséget.

Megjegyzés: A készüléket csak nyitott lámpatestben is üzemeltethető izzókkal történő használatra tervezték (ábra 23).

További információt a Jótállás és szerviz c. fejezetben talál.

Az izzó cseréje

- 1** Izzócseré előtt húzza ki a készüléket a fali aljzatból.
- 2** Hagyja hűlni a készüléket kb. 15 percig.
- 3** Nyissa ki a készülék felső fedelét: nyomja le és forgassa el az óramutató járásával ellentétes irányba, amíg a felső fedélen lévő O jelzés össze nem ér a lámpaburkolat ● jelzésével. (ábra 24)

4 Távolítsa el a felső fedelet. (ábra 25)

5 Távolítsa el a régi izzót a lámpafoglatból (ábra 26).

6 Az új izzó érintkezőit csatlakoztassa a foglathoz. (ábra 27)

Kézzel ne, csak ronggyal vagy papírtörülővel érjen az izzóhoz (ábra 28).

7 Helyezze vissza a felső fedelet a készülékre.

8 Zárja vissza a felső fedelet: forgassa el az óramutató járásával megegyező irányba, amíg a felső fedél ● jelzése össze nem ér a lámpaburkolat ● jelzésével. (ábra 29)

Tartozékok rendelése

Tartozékok vásárlásához látogasson el online üzletünkbe: **www.shop.philips.com/service**. Ha az online üzlet nem érhető el az adott országban, lépjen kapcsolatba a legközelebbi Philips márkakereskedővel vagy a Philips szakszervizével. Ha nehézségei adódnak a készülékhez tartozó alkatrészek beszerzésében, kérjük, vegye fel a kapcsolatot országá Philips vevőszolgálatával. Ennek elérhetőségét a világszerte érvényes garancialevélen találja.

Környezetvédelem

- A feleslegessé vált készülék szelektív hulladékként kezelendő. Kérjük, hivatalos újrahasznosító gyűjtőhelyen adja le, így hozzájárul a környezet védelméhez (ábra 30).

Jótállás és szerviz

Ha javításra vagy információra van szüksége, vagy ha valamilyen probléma merült fel, látogasson el a Philips weboldalára (www.philips.com/support), vagy forduljon az adott ország Philips vevőszolgálatához. A telefonszámot megtalálja a világszerte érvényes garancialevélen. Ha országában nem működik ilyen vevőszolgálat, forduljon a Philips helyi szaküzletéhez.

Hibaelhárítás

Ez a fejezet részletesen foglalkozik a készülékkel kapcsolatban leggyakrabban felmerülő problémákkal. Ha nem sikerül megoldania a problémát az alábbi utasítások alkalmazásával, forduljon az országában működő Philips vevőszolgálathoz.

Probléma	Megoldás
A készülék egyáltalán nem működik.	Lehetséges, hogy a dugasz nincs megfelelően beillesztve a fali aljzatba. Csatlakoztassa megfelelően.
	Lehetséges, hogy áramszünet van. Egy másik készülék csatlakoztatásával ellenőrizze, hogy jó-e a fali aljzat.
A készülék működése megfelelő, de a lámpa nem működik.	Lehetséges, hogy a lámpa életciklusának végére ért. A lámpa várható élettartama több mint 4 000 óra (több mint 4 év normál használat esetén). Az élettartam a használat függvénye. Intenzív használat esetén a lámpa élettartama a vártnál rövidebb lehet. A lámpa nem cserélhető. Ha meghibásodik, forduljon az adott országban működő Philips vevőszolgálathoz.
A készülék használat közben felmelegszik.	Ez normális jelenség, mivel a készülék a lámpa és az elektronika hatására felmelegszik. Izzócsere előtt mindig hagyja lehűlni a készüléket.
A készülék nem válaszol a különböző beállításokra.	Húzza ki a dugaszt a fali aljzatból, és csatlakoztassa újra. Ha hozzávetőleg 15 percen belül újból csatlakoztatja a dugaszt, a készülék megőrzi a beállításokat. Ha hosszabb időtartam után csatlakoztatja újból, a készülék visszaáll a gyári beállításokra, és minden funkciót újra be kell állítania.
A lámpa nem világít, amikor az ébresztési funkció működésbe lép.	Lehetséges, hogy túl alacsony értékre állította a fényintenzitást. Növelje a fényintenzitás értékét.
	Lehetséges, hogy a kapcsolókar felső pozícióba történő állításával kikapcsolta az ébresztési funkciót. Az ébresztési funkció bekapcsolásához állítsa a kapcsolókart a középső pozícióba.
	Lehetséges, hogy a készülék meghibásodott. Forduljon országába Philips vevőszolgálatához.
Bekapcsoláskor a lámpa nem lép működésbe azonnal.	A lámpa kb. 1 másodperc elteltével lép működésbe. Ez normális jelenség, hiszen előbb föl kell melegednie.

Probléma	Megoldás
Az ébresztési funkció működésbe lépésekor nincs hangjelzés.	Lehetséges, hogy túl alacsony értékre állította a hangerőt. Magasabb hangerő beállításához lásd „A készülék használata” című fejezet „Rádió/hangerő” című részét. Lehetséges, hogy az ébresztési funkció kikapcsolásakor a felső pozícióba tolt a kapcsolókart.
	Ha ébresztő hangjelzésnek a rádiót választotta, előfordulhat, hogy a rádió meghibásodott. Az ébresztés kikapcsolása után kapcsolja be a rádiót, hogy ellenőrizze, működik-e. Ha nem működik, forduljon országá Philips vevőszolgálatához.
HF3470: A rádió nem működik.	Lehetséges, hogy a rádió meghibásodott. Forduljon országá Philips vevőszolgálatához. Lehet, hogy túl alacsony a hangerő-beállítás. Növelje a hangerőt.
HF3470: A rádió recseg.	Lehetséges, hogy a sugárzott jel túl gyenge. Állítsa be a frekvenciát (lásd A készülék használata c. fejezet Rádió/hangerő c. részét), és/vagy forgatással változtassa az antenna helyzetét. Győződjön meg róla, hogy teljesen kibontotta az antennakábelt.
Az ébresztési funkció tegnap működésbe lépett, ma viszont nem történik ugyanez.	Lehetséges, hogy az ébresztési funkció kikapcsolásakor a felső pozícióba tolt a kapcsolókart. Lehetséges, hogy túl alacsony értékre állította a hangerőt és/vagy a fényintenzitást. Állítsa magasabb értékre a hangerőt és/vagy a fényintenzitást.
	Lehet, hogy az utóbbi 15 percben áramkimaradás volt. Ilyenkor a készülék visszaáll a gyári beállításra. Minden funkciót újra be kell állítania.
Az ébresztési funkció nem lépett működésbe 9 perccel azután, hogy az alsó pozícióba, szundításra állítottam a kapcsolókart.	Lehetséges, hogy a kapcsolókart olyan erősen nyomta le, hogy visszaugrott a kikapcsolási pozícióba. Lehetséges, hogy hangerőt 0 értékre állította.
A fény túl korán ébreszt.	Lehetséges, hogy a beállított fényintenzitás nem megfelelő az Ön számára. Ha túl korán ébred, próbálja meg csökkenteni a fényintenzitást. Ha az 1-es szint nem elég alacsony, helyezze a készüléket távolabb az ágytól.
A fény túl későn ébreszt.	Lehetséges, hogy a készülék a fejmagasságánál alacsonyabb szinten helyezkedik el. Győződjön meg róla, hogy a készüléket olyan magasra helyezte, hogy az ágy, a paplan, illetve a párna nem takarja el a fényt. Az is lényeges, hogy a készülék ne legyen túl távolra helyezve.
A lámpa villog.	Lehetséges, hogy a csatlakoztatott feszültség nem megfelelő a készülék számára. Győződjön meg róla, hogy a készüléket feltüntetett feszültség értéke egyezik-e a helyi hálózati feszültséggel.

Кіріспе

Өнімді сатып алуыңызбен құттықтаймыз және Philips компаниясына қош келдіңіз! Philips компаниясы ұсынатын қолдауды толығымен пайдалану үшін, өнімді www.philips.com/welcome веб-торабында тіркеңіз.

Philips Wake-up Light құралы ояну сәтін жағымды қылуға жағдай жасайды. Ояну уақытына 30 минут қалғанда шамның жарығы қосылып, біртіндеп орнатылған жарықтық деңгейіне барады. Жарық денеңізді орнатылған уақытта оянуға биязылықпен дайындайды. Оянуды одан да жағымды қылу үшін табиғат дыбыстарын немесе FM радиосын пайдалануға болады (тек HF3470).

Wake-up Light жарық оятқышының әсерлері

Ұйқының соңғы жарты сағат уақытында Philips Wake-up Light жарық оятқышы денеңіздің оянуына жағымды жағдай тудырады. Таңғы уақытта адам көзі күндізгіге қарағанда жарыққа өте сезімтал болады. Осы кезеңде табиғи таң сәріні ұқсататын салыстырмалы төмен қарқынды жарық денені оянуға және дабыды қабылдауға дайындайды. Wake-up Light жарық оятқышын пайдаланатын адамдар әдеттегіден жеңіл оянып, таңертеңгі көңілдері көтеріңкі және күшқуаттары жоғары болады. Жарыққа сезімталдықтың әр адамда әр түрлі болғандықтан, күніңіз жақсы басталу үшін сіздегі Wake-up Light жарық оятқышыңыздың жарық қарқынын өзіңізге ыңғайлап қоюыңызға болады.

Wake-up Light жарық оятқышы жөнінде қосымша ақпарат үшін www.philips.com сайттын қараңыз.

Жалпы сипаттама (Сурет 1)

- A Булықтар
- B Лампа орны
- C Қуат сымы
- D Антенна
- E Дисплей
- 1 Уақыт пен оятқыш уақытының сағаттық көрсеткіші.
- 2 Уақыт белгісі
- 3 Оятқыш белгісі
- 4 Радио белгісі (тек HF3470)
- 5 «Құстар» дыбысының белгісі (тек HF3470)
- 6 «Зуылдақ» дыбысының белгісі
- 7 Дисплей жарықтығының белгісі
- 8 Дыбыс деңгейінің белгісі
- 9 Радио жиілігінің белгісі (тек HF3470)
- 10 Жарық белгісі
- F Мәзірдің «>» түймешігі
- G MENU (Мәзір) түймесі
- H SELECT (Таңдау) түймешігі
- I Мәзірдің «+» түймешігі
- J «Оятқышты қосу», «оятқышты өшіру» және «қалғу» қалыптары бар басқару рычагы
- K Құралдың бүйіріндегі түймешіктер
 - 1 Жарық қарқынының «+» түймешігі
 - 2 Жарықты қосу/өшіру түймешігі
 - 3 Жарық қарқынының «>» түймешігі
 - 4 Дыбыс деңгейін көтеру түймешігі
 - 5 Радионы қосу/өшіру түймешігі (тек HF3470)
 - 6 Дыбыс деңгейін азайту түймешігі

Маңызды

- Құралды қолданбас бұрын, осы пайдаланушы нұсқаулығын мұқият оқып шығып, болашақта анықтамалық құрал ретінде пайдалану үшін сақтап қойыңыз.
- Бұл құрылғының 2-классқа сәйкес қос изоляциясы бар (Сурет 2).

Қауіпті жағдайлар

- Су мен тоқ қиысуы өте қауіпті! Бұл құралды су қоршаған айналада қолданбаңыз (мысалы, ваннада, душтың немесе бассейнің жанында).
- Құралдың ішіне су тигізбеңіз немесе оның үстіне су төкпеңіз (Сурет 3).

Абайлаңыз

- Құралды қоспас бұрын, онда көрсетілген кернеудің жергілікті желі кернеуіне сәйкес келетінін тексеріп алыңыз.
- Құрал 230 В желі кернеуінде және 50 Гц жиілікте жұмыс істейді.
- Қуат сымы зақымданған болса, қауіпті жағдай орын алмауы үшін, оны тек Philips компаниясында, Philips мақұлдаған қызмет орталығында немесе білікті мамандар ауыстыруы керек.
- Шамды алып тастау үшін жоғарғы қақпақты ашпас бұрын міндетті түрде құралдың 15 минуттай салқындауына мүмкіндік беріңіз. Пайдалану барысында шам мен жоғарғы қақпақтың темір бөлігі ысып, саусақтарыңызды күйдіруі мүмкін. (Сурет 4)
- Қауіпсіздігіне жауапты адамның қадағалауынсыз немесе құрылғыны пайдалану нұсқауларынсыз, физикалық және ойлау қабілеті шектеулі, сезімталдығы төмен, сондай-ақ білімі мен тәжірибесі аз адамдар (соның ішінде балалар) бұл құрылғыны қолданбауы керек.
- Балалардың құралмен ойнамауын қадағалаған жөн.
- Бұл құрал тек бөлме ішінде пайдалануға арналған (Сурет 5).

Ескерту

- Құралды құлатуға немесе қатты соқтығысқа ұшыратуға болмайды.
- Құралды орнықты, тегіс және тайғақ емес жерге орналастырыңыз.
- Құралды бөлме температурасы 10°C төмен немесе 35°C жоғары болған жағдайда қолдануға болмайды.
- Пайдалану уақытында құралдың жоғарғы және төменгі жағындағы желдеткіш саңылауларының ашық екендігіне көз жеткізіңіз.
- Шам тұрқы немесе қақпағы бұзылған, сынық немесе жоғалған болса, құралды пайдалануға болмайды.
- Егер бұрын ауыр депрессияңыз болған немесе қазір депрессияңыз болса, бұл құралды қолданбас бұрын дәрігеріңізбен кеңесіңіз.
- Бұл құрылғыны ұйықтау мерзімін азайту үшін қолданбаңыз. Бұл құрылғының мақсаты - сізге оңайырақ оянуға көмектесу. Ол сіздің ұйықтау қажеттілігіңізді азайтпайды.
- Бұл құрылғының қосу/өшіру қосқышы жоқ. Құрылғыны электр тоқ көзінен ажырату үшін, штепсельді розеткадан суырып алыңыз.
- Бұл құрылғы тек үй жағдайында ғана, оның ішінде, мысалы, қонақ үйлерде қолдануға арналған.

Жалпы ақпарат

- Құралдың оятқандағы қалаған жарық қарқынын таңдауға болады. («Шамды пайдалану» бөлімін, «Құралды пайдалану» тарауын оқыңыз.).
- Егер үнемі тым ерте оянатын болсаңыз немесе оянғанда басыңыз ауырса, жарық қарқынын азайтыңыз.
- Егер жататын бөлмеңізді басқа біреумен бірге қолдансаңыз, сол адам құрылғыдан алысырақ жатса да, оның жарығынан оянуы мүмкін. Бұл құбылыс адамдардың арасындағы жарыққа деген сезімталдықтың айырмашылығынан туындайды.

Электрмагниттік өрістер (ЭМӨ)

Осы Philips құралы электромагниттік өрістерге (ЭМӨ) қатысты барлық стандарттарға сәйкес келеді. Осы пайдаланушы нұсқаулығы бойынша дұрыс қолданылса, бүгінгі таңдағы ғылыми дәлелдерге сәйкес, құрал пайдалану үшін қауіпсіз болып табылады.

Пайдалануға дайындау

Сағат уақытын қою

1 Штепсельдік ұшты қабырға розеткасына қосыңыз.
Д Дисплейдегі сағат көрсеткіші сағат уақытын қою керектігін көрсету үшін жыпылықтай бастайды (Сурет 6).

2 Мәзірдің «+» немесе «-» түймешігін басып, сағатты орнатыңыз.

Ескертпе: Бұны тек уақытты орнату мәзірінің ішінде, уақыт көрсеткіші жыпылықтағанда жасауға болады. Басқа жағдайда, MENU (Мәзір) түймешігін басыңыз, мәзірдің «+» немесе «-» түймешігін басып, уақытты орнату мәзірін таңдаңыз да, растау үшін SELECT (Таңдау) түймешігін басыңыз. Енді уақытты орнату мәзіріне кіресіз.

3 Растау үшін SELECT (Таңдау) түймешігін басыңыз.

Д Енді минут көрсеткіші жыпықтай бастайды (Сурет 7).

4 Мәзірдің «+» немесе «-» түймешіктерін басып, минутты орнатыңыз.

5 Растау үшін SELECT (Таңдау) түймешігін басыңыз.

Д Құрал мәзірден шығып, дисплей орнатылған сағат уақытын көрсетеді.

Құрал енді қолдануға дайын.

Ескертпе: Құрал электр тогынан 15 минуттан артық ажыратылған болса, уақытты жоғарыда айтылған жолмен қайта орнатуыңызға тұра келеді. Электр қуаты жалғаулы тұрғанда орнатылған уақытты өзгерту туралы ақпарат алу үшін «Құралды пайдалану» тарауындағы «Мәзір функциялары» бөлімін қараңыз.

Құралды пайдалану

Мәзір функциялары

Мәзірде реттелетін барлық функциялардың сипаттамасы төменде берілген. Мәзірде бұл функциялар мына ретпен тұрады:

- Сағат уақыты
- Оятқыш уақыты
- Сигнал дыбысы (тек HF3470)
- Дисплей ашықтығы: **1 және 4 арасындағы ашықтық деңгейін таңдауыңызға болады.**

Мәзір функцияларын төмендегідей реттеуге болады:

1 Мәзірге кіру үшін MENU (Мәзір) түймешігін басыңыз (Сурет 8).

2 Функцияны таңдау үшін мәзірдің «+» немесе «-» түймешігін басыңыз. (Сурет 9)

3 Таңдалған функцияға кіру үшін SELECT (Таңдау) түймешігін басыңыз (Сурет 10).

4 Параметрді өзгерту үшін мәзірдің «+» немесе «-» түймешігін басыңыз. (Сурет 9)

5 Растау үшін SELECT (Таңдау) түймешігін басыңыз (Сурет 10).

Шамды пайдалану

Құралды төсек жанындағы шам ретінде қолдануға болады.

1 Шамды қосу үшін шамды қосу/сөндіру түймешігін басыңыз. (Сурет 11)

2 Жарық қарқынын таңдау үшін оның «+» және «-» түймешіктерін басыңыз (Сурет 12).
1 және 20 арасындағы жарық қарқынын таңдауыңызға болады.

Ескертпе: Шамалы 1 секундтан кейін шам жұмысын жалғастырады. Бұл қалыпты жағдай, өйткені шам қызу керек.

Ескертпе: Сіз таңдаған жарық қарқыны бірден оятқышқа да тура солай сақталады.

Кеңес Құралды алғаш рет қолданған кезде жарық қарқынын 20-деңгейге орнатыңыз. Ояңғанда, жарық қарқынының «+» немесе «-» түймешігін басып, дереу жарық қарқынының деңгейін тексеріңіз. Бұл кезде, экранда ағымдағы жарық қарқынының деңгейі көрсетіледі. Келесі күн үшін сигналдың жарық қарқынын осы деңгейге орнатыңыз.

3 Шамды сөндіру үшін шамды қосу/сөндіру түймешігін қайта басыңыз.

Дабылды орнату

Сигналды орнатқанда сигнал уақыты мен (тек HF3470 үлгісінде болатын) оятатын дыбыс түрін таңдауға болады. Экрандағы сигналдың белгісі сигналдың орнатылғанын білдіреді. Ояну уақытына 30 минут қалғанда шамның жарығы қосылып, біртіндеп орнатылған жарықтық деңгейіне барады. Ал дыбыс сигналы орнатылған уақыттан кейін 90 секунд ішінде біртіндеп артып, орнатылған деңгейге барады.

Ескертпе: Жарықты қосу/сөндіру түймешігін басып, одан кейін жарық қарқынының «+» немесе «-» түймешігін басу арқылы жарық қарқынын орнатуға болады, ал сигнал дыбысын дыбыс деңгейін күшейту және азайту түймешігін басып орнатуға болады. Шам немесе дыбыс көмегімен ояңғыңыз келмесе, жарық қарқынын немесе дыбыс деңгейін 0 мәніне қойыңыз. Осы тараудағы «Шамды пайдалану» және «Радио/дыбыс деңгейі» бөлімдерін қараңыз.

1 Оятқышты қосу үшін басқару рычагын ортаңғы қалпына итеріңіз. (Сурет 13)

• Ояту уақытының сағат көрсеткіші жыпықтайды (Сурет 14).

• Уақытты өзгерту үшін 2-5 қадамдарын орындаңыз. Ояту уақыты дұрыс болса, бірер секунд күте тұрыңыз.

2 Мәзірдің «+» немесе «-» түймешіктерін басып, сағатты таңдаңыз (Сурет 9).

Ескертпе: Бұны сағат көрсеткіші жыпықтағанда ғана орындауға болады. Олай болмағанда сигнал уақытының режимін енгізу үшін басқару тұтқасын көтеріп, төмен түсіріңіз. Сонымен қатар, уақытты мәзірден орнатуға болады. Осы тараудағы «Мәзір функциялары» бөлімін қараңыз.

3 Растау үшін SELECT (Таңдау) түймешігін басыңыз (Сурет 10).

• Енді ояту уақытының минут көрсеткіші жыпықтай бастайды (Сурет 15).

4 Мәзірдің «+» немесе «-» түймешіктерін басып, минутты таңдаңыз. (Сурет 9)

5 Растау үшін SELECT (Таңдау) түймешігін басыңыз немесе бірнеше секунд күтіңіз (Сурет 10).

• Құрал мәзірден шығып, дисплейде сағат уақыты көрсетіледі.

Енді ояту уақыты орнатылды.

Оятқышты өшіру

Ояту қызметін өшіру үшін басқару рычагын жоғарғы қалпына итеріңіз.

Ескертпе: Бөлмеңізге жарық түсіру үшін шам жанып тұра береді. Жарықты қосу/сөндіру түймешігін басып, шамды сөндіруге болады.

Ескертпе: Оятқыш (дыбыс және/немесе жарық) 90 минуттан кейін өзінен-өзі өшеді.

Сигнал дыбысын орнату (тек HF3470)

Жоғарыдағы «Мәзір функциялары» бөлімін қараңыз.

Келесі дыбыстардың біреуін таңдауыңызға болады:

- Радио (Сурет 16)
- Құстар сайрауы (Сурет 17)
- Зуылдақ (Сурет 18)

Қалғу

- 1** Оятқыш қосылғанда басқару рычагын төменгі қалпына итеріңіз. (Сурет 19)
- 2** Жарық таңдалған қарқындылық деңгейінде қала береді, ал оятқыш дыбыс өшеді. 9 минуттен кейін оятқыш дыбыс өздігінен қайта қосылады.

Ескертпе: 9 минуттық қалғу уақыты тұрақты. Ол өзгертілмейді.

Ескертпе: Егер де басқару рычагын өте қатты басып жіберсеңіз, ол өшу қалпына секіріп қайтуы мүмкін.

Оятқыш демонстрациясы

Біртіндеп артатын жарық пен дыбыс қарқынының кіші-гірім демонстрациясын (60 секунд) көргіңіз келсе, құралдың тексеру қызметін қосыңыз.

- 1** Басқару рычагын төменгі қалпына TEST жазуы дисплейде пайда болғанша бірнеше секунд басып тұрыңыз (Сурет 20).

- 2** Демонстрацияны тоқтату үшін басқару рычагын қайта төмен итеріңіз.

Ескертпе: Басқару рычагын қайта төмен итергенше құрал оятқыш демонстрациясын жағастырады. Бұл тест 9 сағаттан кейін өздігінен өшеді.

Радио/дыбыс деңгейі (тек HF3470)

- 1** Радионы қосу үшін радионы қосу/өшіру түймешігін басыңыз. (Сурет 21)

- 2** Қажетті радио толқынын таңдау үшін мәзірдің «+» және «-» түймешігін басыңыз. (Сурет 9)

Кеңес Радио толқындарын автоматты түрде іздеп табу үшін мәзірдің «+» немесе «-» түймешігін 2 секундтай басып тұрыңыз.

Кеңес Жақсы радио белгісін ұстап алғаныңызға көз жеткізу үшін антеннаны толығымен жазып қабылдаудың ең жақсы қалпын тапқанша оны айналдыра жылжытыңыз.

- 3** Радионы өшіру үшін радионы қосу/өшіру түймешігін қайта басыңыз.

Дыбыс қарқыны

- 1** Дыбыс деңгейін орнату үшін дыбыс деңгейін көтеру немесе азайту түймешігін басыңыз. (Сурет 22)

HF3470 үлгісі: Дыбыс деңгейін 1 және 20 арасында таңдауға болады. HF3465 үлгісі: Дыбыс деңгейін 1 және 10 арасында таңдауға болады.

Ескертпе: Сіз таңдаған дыбыс деңгейі автоматты түрде оятқыш дыбыс деңгейі болып сақталады.

Экран жарықтығын орнату

- 1** Мәзірге кіру үшін MENU (Мәзір) түймешігін басыңыз (Сурет 8).
- 2** Экран жарықтығының мәзірін таңдау үшін мәзірдің «+» немесе «-» түймешігін басыңыз (Сурет 9).
- 3** Экран жарықтығының мәзіріне кіру үшін SELECT (Таңдау) түймешігін басыңыз (Сурет 10).

- 4 Экран жарықтығын өзгерту үшін мәзірдің «+» және «-» түймешігін басыңыз (Сурет 9).
- 5 Раस्ताу үшін SELECT (Таңдау) түймешігін басыңыз (Сурет 10).

Тазалау және техникалық қызмет көрсету

Құралды тазалағанда, қыратын шүберектерді, қырғыш тазалау құралдарын, жанармай немесе ацетон сияқты сұйықтықтарды қолданбаңыз.

Құралдың сыртқы жағын үнемі шаңнан тазартып құрғақ шүберекпен сүрту керек.

- 1 Тазалау үшін, алдымен құралды міндетті түрде розеткадан ажырату керек.
- 2 Құралдың сыртын кебу шүберекпен сүртіңіз.

Құралдың ішіне су тигізбеңіз немесе оның үстіне су төкпеңіз (Сурет 3).

Ауыстыру

Құрылғыда лампадан басқа ауыстырылатын бөлік жоқ. Жанбаған жағдайда немесе жарықтығы азайғанда («Маңызды жағдайлар» бөлімін де қараңыз), шамды ауыстыру қажет. Шамды Philips компаниясының галогенді шамымен (50 Вт; 12 В; 6,35 Гр) ауыстыру қажет. Дұрыс жарық қарқынын тек осы шам ғана қамтамасыз етеді.

Ескертпе: Бұл құрал тек қапталған шамдармен бірге пайдалануға жасалған (Сурет 23). Қосымша ақпарат алу үшін «Кепілдік және қызмет көрсету» тарауын қараңыз.

Лампаны ауыстыру

- 1 Лампаны ауыстырмас бұрын құралды электр қуатынан ажыратыңыз.
- 2 Құралды шамамен 15 минут бойы суытып алыңыз.
- 3 Үстінен басып, қақпақтағы О белгісі шам корпусындағы ● белгісімен бір қатарға келгенге дейін сағат тіліне қарсы бұрап, құралдың жоғарғы қақпағын ашыңыз. (Сурет 24)
- 4 Жоғарғы қақпақты алып тастаңыз. (Сурет 25)
- 5 Ескі лампаны патроннан шығарып алыңыз (Сурет 26).
- 6 Жаңа шамның ұштарын шам бекіткішіне енгізіңіз. (Сурет 27)

Шамға саусақтарыңызды тигізбеңіз. Орнатқан кезде шүберек немесе қағаз орамал пайдаланыңыз (Сурет 28).

- 7 Жоғарғы қақпақты қайтадан құралдың үстіне орнатыңыз.
- 8 Қақпақтағы ● белгісі шам корпусындағы ● белгісімен бір қатарға келгенге дейін сағат тілімен бұрап, жоғарғы қақпақты құлыптаңыз. (Сурет 29)

Қосалқы құралдарға тапсырыс беру

Бұл құрылғыға қосалқы құралдар сатып алу үшін, www.shop.philips.com/service мекенжайындағы онлайн-дүкенімізге кіріңіз. Онлайн-дүкен қызметін пайдалану еліңізде мүмкін болмаса, Philips дилеріне немесе Philips қызмет көрсету орталығына барыңыз. Құрылғы үшін қосалқы құралдар алуда қиындықтар болса, еліңіздегі Philips Тұтынушыларды қолдау орталығына хабарласыңыз. Бұл байланыс мәліметтерін дүниежүзілік кепілдік кітапшасынан табасыз.

Қоршаған орта

- Тозғанда, құралды күнделікті үй қоқысымен бірге тастамай, қайта өңдеу үшін жинап алатын жерге өткізіңіз. Сонда қоршаған ортаны сақтауда септігіңізді тигізесіз (Сурет 30).

Кепілдік және қызмет көрсету

Қызмет көрсету жұмыстары немесе ақпарат қажет болса немесе проблема болса, Philips компаниясының www.philips.com/support веб-торабына кіріңіз немесе еліңіздегі Philips тұтынушыларды қолдау орталығына хабарласыңыз. Телефон нөмірін дүниежүзілік кепілдік кітапшасынан табуға болады. Еліңізде тұтынушыларды қолдау орталығы болмаған жағдайда, жергілікті Philips дилеріне хабарласыңыз.

Ақаулықтарды жою

Бұл тарауда құралда пайда болуы мүмкін ең көп кездесетін ақаулықтар жинақталған. Егер төменде берілген ақпараттың көмегімен ақаулықты шеше алмасаңыз, еліңіздегі Тұтынушы орталығына хабарласыңыз.

Проблема	Шешімі
Құрал жұмыс жасамайды.	Шанышқы қабырғадағы розеткаға дұрыс кіргізілмеген болар. Шанышқыны қабырғадағы розеткаға дұрыстап кіргізіңіз.
	Мүмкін қуат берілмей тұрған болар. Қуаттың бар екендігін басқа құралды қосу арқылы тексеріңіз.
Құрал дұрыс жұмыс жасайды, бірақ оның шамы бұзылып қалған.	Шамның пайдалану мерзімі біткен болуы мүмкін. Шам 4000 сағаттан артық жұмыс атқарады деп есептеледі (қалыпты пайдаланғанда 4 жылдан асады). Қызмет ету мерзімі құралды пайдалануға байланысты болады. Өте жиі қолданған жағдайда шам ойдағыдай ұзақ қызмет етпеуі мүмкін. Шам бұзылып қалса, жаңа біреуіне тапсырыс беруіңізге болады. Philips компаниясының жергілікті тұтынушыларды қолдау орталығына хабарласыңыз.
Қолдану кезінде құрал қызады.	Шамның сәулесі және электрондық бөлшектер құралды қыздыратындықтан, бұл қалыпты жағдай болып табылады. Шамды алмастырмас бұрын, құралдың салқындауына мүмкіндік беріңіз.
Түрлі қызметтерді реттеу кезінде құрал әрекет етпейді.	Штемпсельдік ұшты розеткадан ажыратып, қайтадан жалғаңыз. Штемпсельдік ұшты 15 минут ішінде қайта жалғаса, құрал барлық параметрлерді есте сақтайды. Ұзақ уақыт өткеннен кейін жалғаса, құрал зауыт параметрлерін орнатады. Барлық функцияларды қайтадан орнатуыңызға тура келеді.
Оятқыш дыбыс қосылғанда жарық өшіп қалады.	Мүмкін сіз жарық қарқынын өте төмен деңгейге орнатқан боларсыз. Жарық қарқыны деңгейін арттырыңыз.
	Мүмкін сіз ояту қызметін басқару рычагын жоғарғы қалыпқа орнату арқылы өшіріп тастаған боларсыз. Ояту қызметін қосу үшін басқару рычагын ортаңғы қалыпқа орнатыңыз.
	Мүмкін құралдың зауыттық ақаулары бар. Еліңіздегі Philips тұтынушылар орталығына хабарласыңыз.
Шамды қосқан кезде ол бірден қосылмайды.	Шам қосылуы шамалы 1 секунд алады. Бұл қалыпты жағдай, себебі шам қызуы керек.

Проблема	Шешімі
Оятқыш қосылғанда ешбір дыбыс естілмейді.	Мүмкін сіз дыбыс қарқынын өте төмен деңгейге орнатқан боларсыз. Дыбыстың жоғары деңгейін қою үшін «Құралды пайдалану» тарауынан «Радио/дыбыс қарқыны» бөлімін оқыңыз. Мүмкін сіз ояту қызметін басқару рычагын жоғарғы қалыпқа орнату арқылы өшіріп тастаған боларсыз.
	Егер оятқыш дыбысы ретінде радионы таңдаған болсаңыз, радиода ақау болуы мүмкін. Оятқышты өшіргеннен кейін радио түймесін басып, радионың жұмыс істейтінін тексеріңіз. Егер ол жұмыс істемесе, еліңіздегі Philips тұтынушылар орталығына хабарласыңыз.
HF3470 үлгісі: Радио жұмыс істемейді.	Мүмкін радионың зауыттық ақаулары бар. Еліңіздегі Philips тұтынушылар орталығына хабарласыңыз. Дыбыс деңгейін азайтқан болуыңыз мүмкін. Дыбыс деңгейін көтеріңіз.
HF3470 үлгісі: Радиодан сатырлаған дыбыс естіледі.	Радио таратушы станцияның сигналы әлсіз болуы мүмкін. Жиілікті реттеңіз («Құралды пайдалану» тарауындағы «Радио/дыбыс деңгейі» бөлімін қараңыз) және антеннаны қозғап, орнын ауыстырыңыз. Антеннаның толық шығарылғанын тексеріңіз.
Оятқыш дабылы кеше іске қосылды. Бүгін неге қосылмады?	Мүмкін сіз ояту қызметін басқару рычагын жоғарғы қалыпқа орнату арқылы өшіріп тастаған боларсыз. Мүмкін сіз дыбыс және/немесе жарық қарқынын өте төмен деңгейге орнатқан боларсыз. Дыбыс және/немесе жарық қарқыны деңгейін арттырыңыз.
	Электр қуаты 15 минуттан артық ажыратылған болуы мүмкін. Бұл жағдайда құрал зауыт параметрлерін орнатады. Барлық функцияларды қайтадан орнатуыңызға тура келеді.
Басқару рычагын қалғу үшін төмен итергеннен соң оятқыш 9 минуттан кейін қайта қосылмады.	Мүмкін сіз басқару рычагын ол өшу қалпына секіріп қайтатындай өте қатты басып жіберген боларсыз. Мүмкін сіз дыбыс қарқынын 0-ге қойған боларсыз.
Жарық мені уақытынан ерте оятады.	Мүмкін жарық қарқынының деңгейі сізге сәйкес келмейді. Егер өте ерте оялатын болсаңыз, жарық қарқынының деңгейін төмендетіңіз. Егер 1-жарық қарқыны әлі де көп болса, құралды төсектен ары таман жылжытыңыз.
Жарық мені уақытынан кеш оятады.	Мүмкін құрал сіздің басыңыздан төмен деңгейде орналасқан болар. Құралдың төсек, көрпе немесе жастықтың жарыққа бөгет жасамайтындай биіктікте орналасқанына көз жеткізіңіз. Сонымен қатар құралдың тым алыс орналаспағанына көз жеткізіңіз.
Шам жыпықтайды.	Жүйедегі кернеудің сіздің аспабыңызға сәйкес келмеуі де ықтимал. Аспапта көрсетілген кернеу сіздің үйіңіздегі электржүйесінің кернеуіне сәйкес келе ме, соны тексеріңіз.

Ivadas

Sveikiname įsigijus pirkinį ir sveiki atvykę į „Philips“! Kad galėtumėte naudotis visu „Philips“ palaikymu, savo gaminį registruokite adresu www.philips.com/welcome.

„Philips Wake-up Light“ padeda jums atsikelti daug maloniau. Lempos šviesos intensyvumas palaipsniui didėja iki nustatyto lygio 30 minučių prieš nustatytą žadinimo laiką. Šviesa švelniai paruošia jūsų kūną atsibusti nustatytu laiku. Norėdami, kad žadinimas būtų dar malonesnis, galite naudoti natūralius žadinimo garsumus ar FM radiją (tik HF3470).

„Wake-up Light“ poveikis

„Philips Wake-up Light“ švelniai paruošia jūsų kūną atsikėlimui per paskutinį miego pusvalandį. Ankstyvą rytą mūsų akys į šviesą reaguoja jautriau nei mums atsikėlus. Šiuo laikotarpiu sąlyginai silpna šviesa imituojanti natūralų saulėtekį paruošia mūsų kūnus atsikėlimui ir skatina budrumą. „Wake-up Light“ naudojantys žmonės atsibunda lengviau, yra kur kas geresnės nuotaikos ryte ir jaučiasi energingesni. Kadangi kiekvieno asmens jautrumas šviesai skiriasi, savo „Wake-up Light“ šviesos intensyvumą galite nustatyti iki tokio lygio, kuris atitiktų optimalų jūsų jautrumą šviesai dienos pradžioje.

Norėdami sužinoti daugiau informacijos apie „Wake-up Light“, apsilankykite www.philips.com.

Bendrasis aprašymas (Pav. 1)

- A Angos
- B Lempos korpusas
- C Maitinimo tinklo laidas
- D Antena
- E Ekranas
- 1 Valandų rodymas laikrodyje/žadintuve
- 2 Laikrodžio simbolis
- 3 Žadintuvo simbolis
- 4 Radijo simbolis (tik HF3470)
- 5 „Paukščių“ garsų simbolis (tik HF3470)
- 6 „Pypsėjimo“ garso simbolis
- 7 Ekranų ryškumo simbolis
- 8 Garso lygio simbolis
- 9 Radijo dažnio simbolis (tik HF3470)
- 10 Šviesos simbolis
- F Meniu „-“ mygtukas
- G MENU (MENU) mygtukas
- H Mygtukas SELECT (pasirinkti)
- I Meniu „+“ mygtukas
- J Valdymo svirties padėties „išjungti žadintuvą“, „įjungti žadintuvą“ ir „snausti“
- K Mygtukai prietaiso šone
 - 1 Šviesos intensyvumo „+“ mygtukas
 - 2 Šviesos įjungimo / išjungimo mygtukas
 - 3 Šviesos intensyvumo „-“ mygtukas
 - 4 Garso didinimo mygtukas
 - 5 Radijo įjungimo / išjungimo mygtukas (tik HF3470)
 - 6 Garso mažinimo mygtukas

Svarbu

- Prieš pradėdami naudoti prietaisą atidžiai perskaitykite šį vartotojo vadovą ir saugokite jį, nes jo gali prireikti ateityje.
- Šis prietaisas yra dvigubai izoliuotas pagal II klasės reikalavimus (Pav. 2).

Pavojus

- Vanduo ir elektra yra pavojingas derinys. Nesinaudokite prietaisu ten, kur yra vandens (pvz., vonioje arba netoli dušo kabinos ar baseino).
- saugokite, kad vanduo nepatektų į prietaisą ir neužpilkite vandens ant jo (Pav. 3).

Ispėjimas

- Prieš įjungdami prietaisą, patikrinkite, ar ant prietaiso nurodyta įtampa atitinka vietinio elektros tinklo įtampą.
- Prietaisas pritaikytas 230 V, 50 Hz dažnio maitinimo įtampai.
- Jei pažeistas maitinimo laidas, jį turi pakeisti „Philips“ darbuotojai, „Philips“ įgaliotasis techninės priežiūros centras arba kiti panašios kvalifikacijos specialistai, kitaip kyla pavojus.
- Prieš atidarydami viršutinį gaubtą ir išimdami lempą visuomet leiskite prietaisui atvėsti apie 15 minučių. Lempa ir metalinė viršutinio dangtelio dalis naudojant įkaista, palietę jas galite nusideginti. (Pav. 4)
- Šis prietaisas neskirtas naudoti asmenims (įskaitant vaikus) su ribotomis fizinėmis, sensorinėmis ar psichinėmis galimybėmis arba asmenims, neturintiems pakankamai patirties ir žinių, nebent juos prižiūri arba naudotis prietaisu apmoko už jų saugą atsakingas asmuo.
- Prižiūrėkite vaikus, kad jie nežaistų su prietaisu.
- Prietaisą galima naudoti tik patalpose (Pav. 5).

Dėmesio

- Nenumeskite prietaiso bei nekratykite jo smarkiai.
- Prietaisą visada statykite ant stabilaus, lygaus ir neslidaus paviršiaus.
- Nesinaudokite prietaisu, jei kambario temperatūra yra mažesnė nei 10 °C ir didesnė nei 35 °C.
- Įsitikinkite, ar ventilacijos angos prietaiso viršuje ir apačioje naudojimo metu yra atviros.
- Jokiu būdu nenaudokite prietaiso, jei lempos korpusas ar viršutinis gaubtas yra sugadinti, sudaužyti ar jų nėra.
- Jei sergate ar sergate sunkia depresijos forma, prieš naudodami prietaisą pasitarkite su gydytoju.
- Nenaudokite šio prietaiso miego valandų skaičiui sumažinti. Šio prietaiso tikslas – padėti jums lengviau atsikelti. Jis nesumažina miego poreikio.
- Prietaisas neturi įjungimo / išjungimo jungiklio. Norėdami atjungti prietaisą nuo el. tinklo, iš el. lizdo ištraukite kištuką.
- Šis prietaisas yra skirtas tik naudojimui namuose, įskaitant naudojimą panašiose vietose, pvz., viešbučiuose.

Bendrasis aprašymas

- Šis prietaisas leidžia jums pasirinkti šviesos intensyvumo lygį, kuris jus žadins (žiūrėti dalį „Lempos naudojimas“, kuri yra skyriuje „Prietaiso naudojimas“).
- Jei dažnai atsibundate per anksti arba skaudančia galva, sumažinkite šviesos stiprumą.
- Jei miegamąjį dalijatės su kitu asmeniu, jis gali pabusti nuo prietaiso šviesos, nors ir miega toliau nuo jo. Šis reiškinys – žmonių jautrumo šviesai skirtumo rezultatas.

Elektromagnetiniai laukai (EML)

Šis „Philips“ prietaisas atitinka visus elektromagnetinių laukų (EML) standartus. Tinkamai eksploatuojant prietaisą pagal šiame vartotojo vadove pateiktus nurodymus, remiantis dabartine mokslinė informacija, jį yra saugu naudoti.

Paruošimas naudojimui

Laikrodžio nustatymas

- 1 Įkiškite į maitinimo lizdą kištuką.
- ▶ Rodomos valandos ekrane pradeda mirksėti, taip parodant, kad jūs turite nustatyti laikrodžio laiką (Pav. 6).

- 2 Norėdami nustatyti valandą spauskite meniu mygtuką + arba -.

Pastaba. Tai galite daryti tik būdami laikrodžio nustatymo meniu ir mirksint valandų indikatoriumi. Jei nesate meniu, paspauskite mygtuką MENU (meniu), meniu mygtukais + arba - pasirinkite laikrodžio nustatymo meniu ir patvirtinkite paspausdami mygtuką SELECT (pasirinkti). Dabar esate laikrodžio nustatymo meniu.

- 3 Norėdami patvirtinti, paspauskite mygtuką SELECT (pasirinkti).

- ▶ Pradeda mirksėti minučių rodmenys (Pav. 7).

- 4 Norėdami nustatyti minutes spauskite meniu mygtuką + arba -.

- 5 Norėdami patvirtinti, paspauskite mygtuką SELECT (pasirinkti).

- ▶ Yra išeinama iš prietaiso meniu ir ekrane yra matomas nustatytas laikrodžio laikas. Dabar prietaisas paruoštas naudojimui.

Pastaba. Kiekvieną kartą ištraukę kištuką iš sieninio elektros lizdo ilgiau nei 15 minučių, laikrodžio laiką vėl turite nustatyti pagal anksčiau pateiktą aprašymą. Norėdami pakeisti nustatytą laikrodžio laiką tuo metu, kai kištukas vis dar yra sieniniame elektros lizde, žiūrėkite skyriaus „Prietaiso naudojimas“ dalį „Meniu funkcijos“.

Prietaiso naudojimas

Meniu funkcijos

Žemiau aprašytos visos meniu nustatomos funkcijos. Šios funkcijos meniu atsiranda tokia tvarka:

- Laikrodžio laikas
- Žadintuvo laikas
- Žadintuvo garsas (tik HF3470)
- Ekranų ryškumas: *ekrano ryškumą galite pasirinkti nuo 1 iki 4.*

Meniu funkcijas galite nustatyti taip:

- 1 Paspauskite mygtuką MENU (MENU) ir atidarykite meniu (Pav. 8).
- 2 Meniu mygtuku + arba - pasirinkite funkciją. (Pav. 9)
- 3 Paspauskite mygtuką SELECT (pasirinkti) ir atidarykite funkciją (Pav. 10).
- 4 Meniu mygtuku + arba - keiskite nuostatą. (Pav. 9)
- 5 Norėdami patvirtinti, paspauskite mygtuką SELECT (pasirinkti) (Pav. 10).

Lempos naudojimas

Prietaisą galite naudoti kaip prie lovos esančią lempą.

- 1** Norėdami įjungti lempą paspauskite lempos įjungimo / išjungimo mygtuką. (Pav. 11)
- 2** Norėdami pasirinkti šviesos intensyvumą spauskite šviesos intensyvumo mygtukus + ir - (Pav. 12).

Šviesos intensyvumą galite pasirinkti nuo 1 iki 20.

Pastaba. Lempa užsidega maždaug per 1 sekundę. Tai yra normalu, lempa turi išilti .

Pastaba. Parinktas šviesos intensyvumas taip pat yra automatiškai nustatomas kaip žadintuvo šviesos intensyvumo lygis.

Patarimas. Pirmą kartą naudodami prietaisą šviesos intensyvumą nustatykite ties 20. Atsibudę patikrinkite, kokią šviesos intensyvumą prietaisas pasiekė, trumpai spustelėdami šviesos intensyvumo mygtuką + arba -. Tai padarius ekrane pasirodys dabartinis žadintuvo šviesos intensyvumo lygis. Kitą dieną žadintuvo šviesos intensyvumą nustatykite ties tokiu lygiu.

- 3** Norėdami išjungti lempą dar kartą paspauskite lempos įjungimo / išjungimo mygtuką.

Žadintuvo nustatymas

Nustatydami žadintuvą jūs pasirenkate žadinimo laiką ir (tik HF3470) garso tipą, kuris jus žadins. Žadintuvas yra nustatytas tada, kai ekrane matomas žadintuvo simbolis. Šviesos intensyvumas lėtai didėja iki parinkto lygio paskutines 30 minučių prieš nustatytą žadintuvo laiką. Garsas lėtai didėja 90 sekundžių iki pasirinkto lygio po nustatyto žadintuvo laiko.

Pastaba. Galite nustatyti šviesos intensyvumą paspausdami šviesos įjungimo / išjungimo mygtuką, tada – šviesos intensyvumo mygtuką + arba -, taip pat galite nustatyti žadintuvo garsumą spausdami garsumo didinimo arba mažinimo mygtuką. Jei nenorite, kad jus žadintų šviesa ar garsas, šviesos intensyvumą ar garso lygį nustatykite ties 0. Žr. šio skyriaus dalis „Lempos naudojimas“ ir „Radijas / garsumas“.

- 1** Norėdami įjungti žadintuvą, valdymo svirtį pastumkite į vidurinę padėtį. (Pav. 13)
 - ▶ Mirksi žadintuve rodomos valandos (Pav. 14).
 - ▶ Norėdami pakoreguoti laiką, atlikite veiksmus nurodytus 2 - 5 punktuose. Jei žadintuvo laikas yra teisingas, tiesiog palaukite keletą sekundžių.

- 2** Norėdami nustatyti valandą spauskite meniu mygtuką + arba - (Pav. 9).

Pastaba. Tai daryti galima tik tada, kai mirksi rodomos valandos. Jei jos nemirksi, dar kartą paspauskite valdymo svirtį aukštin ir žemyn, kad atidarytumėte žadintuvo laiko režimą. Žadintuvo laiką galite nustatyti ir meniu. Žiūrėkite šio skyriaus dalį „Meniu funkcijos“.

- 3** Norėdami patvirtinti, paspauskite mygtuką SELECT (pasirinkti) (Pav. 10).
 - ▶ Pradeda mirksėti žadintuve rodomos minutės (Pav. 15).

- 4** Norėdami nustatyti minutes, paspauskite meniu mygtuką + arba -. (Pav. 9)

- 5** Norėdami patvirtinti paspauskite mygtuką SELECT (pasirinkti) arba palaukite kelias sekundes (Pav. 10).

▶ Yra išeinama iš prietaiso meniu ir ekrane yra matomas nustatytas laikrodžio laikas. Žadintuvo laikas dabar yra nustatytas.

Žadintuvo išjungimas

Norėdami išjungti žadintuvo funkciją, valdymo svirtį pastumkite į viršutinę padėtį.

Pastaba. Lempa lieka įjungta ir apšviečia jūsų kambarį. Ją galite išjungti paspausdami šviesos įjungimo / išjungimo mygtuką.

Pastaba. Žadintuvus (garsas ir/ar šviesa) automatiškai išsijungia po 90 minučių.

Žadintuvo garso nustatymas (tik HF3470)

Žr. dalį „Meniu funkcijos“ aukščiau.

Galite pasirinkti vieną iš šių garsų:

- Radiją (Pav. 16)
- Paukščius (Pav. 17)
- Pypsėjimą (Pav. 18)

Snaudimas

- 1** Valdymo svirtį pastumkite žemyn į apatinę padėtį, kai žadintuvus išsijungia. (Pav. 19)
- 2** Lempa ir toliau dega parinktu intensyvumu, tačiau žadintuvo garsas nutyla. Po 9 minučių žadinimo garsas vėl paleidžiamas automatiškai.

Pastaba. 9 minučių snaudimo laikas yra fiksuotas. Šio laiko pakeisti negalima.

Pastaba. Jei valdymo svirtį žemyn pastumsite per stipriai, ji gali atšukti į išjungimo padėtį.

Žadintuvo demonstravimas

Aktyvuokite prietaiso bandymo funkciją, jei norite greitos palaiptiesiui didėjančios šviesos ir garso demonstracijos (60 sekundžių).

- 1** Valdymo svirtį pastumkite žemyn į apatinę padėtį kelioms sekundėms, kol ekrane atsiras užrašas „TEST“ (Pav. 20).
- 2** Norėdami sustabdyti demonstravimą valdymo svirtį vėl pastumkite žemyn.

Pastaba. Prietaisas tęsia žadintuvo demonstravimą, kol jūs vėl nepaspausdžiate žemyn valdymo svirties. Bandymas automatiškai sustabdomas po 9 valandų.

Radijas / garsumas (tik HF3470)

- 1** Norėdami įjungti radiją paspauskite radijo įjungimo / išjungimo mygtuką. (Pav. 21)
- 2** Norėdami pasirinkti pageidaujama radijo dažnį spauskite meniu mygtukus + ir -. (Pav. 9)

Patarimas. norėdami automatiškai skenuoti radijo dažnius, paspauskite ir laikykite meniu mygtuką + arba - apie 2 sekundes.

Patarimas. Norėdami įsitikinti, kad gaunate gerą radijo signalą, ištraukite visą anteną ir pasukinėkite ją, kol rasite padėtį, kurioje yra gaunamas geriausias signalas.

- 3** Norėdami išjungti radiją dar kartą paspauskite radijo įjungimo / išjungimo mygtuką.

Garsas

- 1** Norėdami nustatyti garsumą spauskite garso didinimo arba mažinimo mygtuką. (Pav. 22)
HF3470: galite pasirinkti garsumo lygį nuo 1 iki 20. HF3465: galite pasirinkti garsumo lygį nuo 1 iki 10.

Pastaba. Parinktas garso lygis taip pat yra automatiškai nustatomas kaip žadintuvo garso lygis .

Ekranų ryškumo nustatymas

- 1 Paspauskite mygtuką MENU (MENIU) ir atidarykite meniu (Pav. 8).
- 2 Meniu mygtukais + arba - pasirinkite ekranų ryškumo meniu (Pav. 9).
- 3 Paspauskite mygtuką SELECT (pasirinkti) ir atidarykite ekranų ryškumo meniu (Pav. 10).
- 4 Meniu mygtukais + arba - keiskite ekranų ryškumą (Pav. 9).
- 5 Norėdami patvirtinti, paspauskite mygtuką SELECT (pasirinkti) (Pav. 10).

Valymas ir priežiūra

niekada nenaudokite šiurkščių kempinių, šlifuojamųjų valiklių arba esdinančių skysčių, pvz., benzino arba acetono prietaisui valyti.

Nuo prietaiso išorės sausu audeklu reguliariai nušluostykite dulkes.

- 1 Prieš pradėdami valyti prietaisą, visada jį išjunkite iš elektros tinklo.
- 2 Prietaiso išorę nuvalykite sausa šluoste.

saugokite, kad vanduo nepatektų į prietaisą ir neužpilkite vandens ant jo (Pav. 3).

Pakeitimas

Prietaise nėra jokių techninio aptarnavimo reikalaujančių detalių, išskyrus lempuotę. Lempuotę reikia pakeisti tada, kai ji nustoja šviesti arba kai sumažėja jos šviesumas (taip pat žr. skyrių „Svarbu“). Lempuotę keiskite „Philips“ halogenine lempa: 50 W, 12 V, GY6.35. Tik ši lempa užtikrina reikiamą šviesos intensyvumą.

Pastaba. prietaisas sukurtas taip, kad lempuotės yra po gaubtu ir saugo lempuotę nuo stipraus įkaitimo (Pav. 23).

Daugiau informacijos žr. skyrių „Garantija ir techninė priežiūra“.

Lempuotės keitimas

- 1 Prieš keisdami lempuotę išjunkite prietaisą iš elektros tinklo.
- 2 Palikite prietaisą atvėsti apie 15 minučių.
- 3 Atidarykite viršutinį prietaiso dangtelį jį paspausdami ir sukite jį prieš laikrodžio rodyklę tol, kol simbolis O ant viršutinio dangtelio sutaps su simboliu ● ant lempos korpuso. (Pav. 24)
- 4 Nuimkite viršutinį dangtelį. (Pav. 25)
- 5 Išimkite seną lempuotę iš lempuotės laikiklio (Pav. 26).
- 6 Įkiškite naujos lempuotės kištukus į lempuotės laikiklį. (Pav. 27)

Nelieskite lempos pirštais. Įdėdami lempuotę naudokite audeklą arba popierinį rankšluostį (Pav. 28).

- 7 Vėl uždėkite ant prietaiso viršutinį dangtelį.
- 8 Užfiksuokite viršutinį dangtelį sukdami jį laikrodžio rodyklės kryptimi, sukite jį tol, kol simbolis ● ant viršutinio dangtelio ir simbolis ● ant lempos korpuso sutaps. (Pav. 29)

Priedų užsakymas

Norėdami įsigyti šio prietaiso priedų, apsilankykite mūsų internetinėje parduotuvėje adresu **www.shop.philips.com/service**. Jei internetinės parduotuvės jūsų šalyje nėra, apsilankykite pas savo „Philips“ atstovą arba „Philips“ techninės priežiūros centre. Jei negalite gauti prietaisui reikiamų priedų, kreipkitės į savo šalies „Philips“ klientų aptarnavimo centrą. Jo kontaktinius duomenis rasite visame pasaulyje galiojančios garantijos lankstinuke.

Aplinka

- Nemeskite susidėvėjusio prietaiso su įprastomis buitinėmis atliekomis, o nuneškite jį į oficialų surinkimo punktą perdirbti. Taip prisidėsite prie aplinkosaugos (Pav. 30).

Garantija ir techninė priežiūra

Prireikus techninio aptarnavimo paslaugų, informacijos ar jei iškilo problema, apsilankykite „Philips“ svetainėje **www.philips.com/support** arba susisiekite su jūsų šalyje esančiu „Philips“ pagalbos vartotojams centru. Jo telefono numerį rasite garantiniame lapelyje, kuriame pateikiama informacija apie punktus visame pasaulyje. Jei jūsų šalyje nėra pagalbos vartotojams centro, kreipkitės į vietinį „Philips“ prekybos atstovą.

Trikčių diagnostika ir šalinimas

Šiame skyriuje apibendrinamos problemos, dažniausiai pasitaikančios naudojantis šiuo prietaisu. Jei žemiau pateikiama informacija nepadės išspręsti problemos, kreipkitės į jūsų šalyje esantį pagalbos vartotojams centrą.

Problema	Sprendimas
Prietaisas neveikia.	Galbūt kištukas yra netinkamai įkištas į kištukinį lizdą. Tinkamai įkiškite kištuką į kištukinį lizdą.
	Gal gali būti energijos tiekimo trukdžių. Patikrinkite, ar srovė yra, įjungę kitą aparatą.
Prietaisas veikia tinkamai, tačiau neveikia lempa.	Galbūt lempos naudojimo laikotarpis baigėsi. Lempos numatomas naudojimo laikas yra daugiau kaip 4 000 valandų (daugiau kaip 4 metai naudojimo įprastomis sąlygomis). Šis laikas priklauso nuo prietaiso naudojimo. Jei prietaisas veikia dažnai, lempa gali būti naudojama trumpiau nei jūs tikėjotės. Lempa yra nepakeičiama. Jei lempa sugenda, susisiekite su savo šalies „Philips“ klientų aptarnavimo centru.
Naudojant prietaisą, jis įkaista.	Tai yra normalu, nes prietaisą kaitina lempos šviesa ir elektronikos prietaisai. Prieš keisdami lempą visuomet palaukite, kol prietaisas atvės.
Prietaisas nereaguoja kai bandau nustatyti kitas funkcijas.	Ištraukite kištuką iš sieninio elektros lizdo ir vėl jį įkiškite. Jei kištuką įkišite per maždaug 15 minučių, prietaisas prisimins visus nustatymus. Jei kištuką įkišite po ilgesnio laiko tarpo, prietaisas pradės veikti pagal gamyklinius nustatymus. Turėsite nustatyti visas funkcijas iš naujo.
Lempa neužsidega kai žadintuvą suveikia.	Gal nustatėte per silpną šviesos intensyvumą. Padidinkite šviesos intensyvumą.
	Gal išjungėte žadintuvo funkciją valdymo svirtį nustatę ties viršutine padėtimi. Norėdami įjungti žadintuvo funkciją, valdymo svirtį nustatykite ties vidurine padėtimi.
	Gal prietaisas yra su defektais. Susisiekite su savo šalies „Philips“ Vartotojų pagalbos centru.

Problema	Sprendimas
Lempa neužsidega iškart po to, kai aš ją įjungiu.	Lempa užsidega maždaug per 1 sekundę. Tai yra normalu, lempa turi išilti.
Aš negirdžiu žadintuvo garso, kai jis suveikia.	Gal nustatėte per tylų garso lygį. Norėdami nustatyti garsesnį garso lygį, žiūrėkite dalį „Radijas/garsas“, esančią skyriuje „Prietaiso naudojimas“. Gal išjungėte žadintuvo funkciją valdymo svirtį nustatydami ties viršutine padėtimi.
	Jei kaip žadintuvo garsą pasirinkote radiją, jis gali būti su defektais. Išjungę žadintuvą, įjunkite radiją ir patikrinkite, ar radijas veikia. Jei jis neveikia, susisiekite su savo šalies „Philips“ Vartotojų pagalbos centru.
HF3470: radijas neveikia.	Radijas gali būti su defektais. Susisiekite su savo šalies „Philips“ Vartotojų pagalbos centru. Galbūt nustatėte per žemą garsumo lygį. Padidinkite jį.
HF3470: Radijas skleidžia traškėjimą.	Gal transliuojamas signalas yra silpnas. Pakoreguokite dažnį (žr. skyriaus „Prietaiso naudojimas“ dalį „Radijas / garsumas“) ir (arba) pakeiskite antenos padėtį pajudindami ją. Įsitikinkite, kad iki galo ištraukėte anteną.
Vakar žadintuvus suveikė, tačiau jis nesuveikė šiandien.	Gal išjungėte žadintuvo funkciją valdymo svirtį nustatydami ties viršutine padėtimi. Gal nustatėte per mažą garso ir/ar šviesos intensyvumą lygį. Nustatykite didesnį garso ir/ar šviesos intensyvumo lygį.
	Galbūt daugiau nei 15 minučių buvo dingęs elektros energijos tiekimas. Tokiu atveju prietaisas pradeda veikti pagal gamyklinius nustatymus. Turite iš naujo nustatyti visas funkcijas.
Žadintuvus nesuveikė po 9 minučių, kai aš nuspaudžiau valdymo svirtį ties snaudimo padėtimi.	Gal valdymo svirtį žemyn nuspaudėte per stipriai ir ji atšoko į išjungimo padėtį. Gal garso lygį nustatėte ties 0.
Šviesa prikelia mane per anksti.	Gal nustatytas šviesos intensyvumo lygis jums netinka. Jei atsikeliate per anksti, pabandykite nustatyti silpnesnę šviesą. Jei šviesos intensyvumas ties 1 padėtimi yra per stiprus, prietaisą patraukite toliau nuo lovos.
Šviesa prikelia mane per vėlai.	Gal prietaisas yra padėtas žemiau nei jūsų galva. Įsitikinkite, ar prietaisas yra tokiame aukštyje, kuriame šviesos neblokuoja lova, antklodė ar pagalvė. Taip pat įsitikinkite, ar prietaisas nėra padėtas per toli.
Lempa mirksi.	Galbūt nesutampa prietaiso ir maitinimo tinklo, į kurį jis yra įjungtas, įtampa. Įsitikinkite, kad įtampa, nurodyta ant prietaiso, sutampa su vietinio maitinimo tinklo įtampa.

Ievads

Apsveicam ar pirkumu un laipni lūdzam Philips! Lai pilnībā izmantotu Philips piedāvātā atbalsta iespējas, reģistrējiet izstrādājumu vietnē www.philips.com/welcome.

Ar Philips Wake-up Light pamosties būs daudz patīkamāk. Lampas gaismas intensitāte pakāpeniski palielinās, līdz sasniedz paredzēto līmeni 30 minūtes pirms iestatītā modinātāja ieslēgšanas laika.

Gaisma pakāpeniski sagatavo ķermeni pamošanās brīdim ieprogrammētajā laikā. Lai pamosties būtu vēl patīkamāk, varat izmantot modinātāja dabiskās skaņas vai FM radio (tikai HF3470).

Wake-up Light efekti

Philips Wake-up Light pēdējā miega pusstundā pakāpeniski sagatavo ķermeni pamošanās brīdim. Agrās rīta stundās acis ir jutīgākas pret gaismu, nekā tad, kad esam nomodā. Šajā periodā nosacīti zemi simulēta dabiskā saullēkta gaismu līmeņi sagatavo ķermeni pamošanās brīdim un pamodināšanai. Cilvēki, kuri izmanto Wake-up Light, vieglāk spēj pamosties, tiem no rītiem ir labāks garastāvoklis, un viņi jūtas enerģiskāki. Katram cilvēkam ir atšķirīga gaismas jutība, tādēļ Wake-up Light iespējams iestatīt savam jutīguma līmenim atbilstošu gaismas intensitāti, lai dienu sāktu pēc iespējas patīkamāk. Plašāku informāciju par Wake-up Light skatiet vietnē www.philips.com.

Vispārīgs apraksts (Zīm. 1)

- A Atveres
- B Lampas korpuss
- C Elektrības vads
- D Antena
- E Displejs
- 1 Pulksteņa/modinātāja laika norāde
- 2 Pulksteņa laika simbols
- 3 Modinātāja simbols
- 4 Radio simbols (tikai HF3470)
- 5 "Putnu" skaņas simbols (tikai F3470)
- 6 "Pikstiena" skaņas simbols
- 7 Displeja spilgtuma simbols
- 8 Skaņas līmeņa simbols
- 9 Radio frekvences simbols (tikai HF3470)
- 10 Indikatora simbols
- F Izvēlnes poga '-'
- G MENU (IZVĒLNE) poga
- H SELECT (ATLASĪT) poga
- I Izvēlnes poga '+'
- J Vadības svira ar pozīcijām "modinātājs izslēgts", "modinātājs ieslēgts" un "snauda"
- K Pogas uz ierīces
 - 1 Gaismas intensitātes poga '+'
 - 2 Gaismas ieslēgšanas/izslēgšanas poga
 - 3 Gaismas intensitātes poga '-'
 - 4 Skaļuma palielināšanas poga
 - 5 Radio ieslēgšanas/izslēgšanas poga (tikai HF3470)
 - 6 Skaļuma samazināšanas poga

Svarīgi!

- Pirms ierīces lietošanas uzmanīgi izlasiet šo lietošanas pamācību un saglabājiet to, lai vajadzības gadījumā varētu ieskatīties tajā arī turpmāk.
- Šai ierīcei saskaņā ar II klasi ir dubulta izolācija (Zīm. 2).

Briesmas

- Ūdens apvienojumā ar elektrību ir bīstama kombinācija. Nelietojiet šo ierīci slapjā vidē (piemēram, vannas istabā, dušas vai peldbaseina tuvumā).
- Neļaujiet ūdenim iepļūst ierīcē vai nesmidziniet uz ierīces ūdeni (Zīm. 3).

Brīdinājums!

- Pirms ierīces pievienošanas elektrotīklam pārbaudiet, vai uz tās norādītais spriegums atbilst elektrotīkla spriegumam jūsu mājā.
- Ierīcei atbilstošs spriegums ir 230V un frekvence 50Hz.
- Ja elektrības vads ir bojāts, tas jānomaina Philips pilnvarota tehniskās apkopes centra darbiniekiem vai līdzīgi kvalificētām personām, lai izvairītos no briesmām.
- Pirms augšējā vāka atvēršanas, lai izņemtu spuldzi, vienmēr ļaujiet ierīcei atdzist aptuveni 15 minūtes. Spuldze un vāka metāla daļa degšanas laikā uzkarst, tādēļ tiem pieskaroties, jūs varat apdedzināt pirkstus. (Zīm. 4)
- Šo ierīci nedrīkst izmantot personas (tai skaitā bērni) ar fiziskiem, maņu vai garīgiem traucējumiem vai ar nepietiekamu pieredzi un zināšanām, kamēr par viņu drošību atbildīgā persona nav viņus īpaši apmācījusi šo ierīci izmantot.
- Jānodrošina, lai ar ierīci nevarētu rotaļāties mazi bērni.
- Ierīce ir paredzēta izmantošanai tikai telpās (Zīm. 5).

Ievērbai

- Nenometiet ierīci vai nepakļaujiet to smāgiem triecieniem.
- Novietojiet ierīci uz stabilas, līdzenas un neslīdošas virsmas.
- Nelietojiet ierīci telpā, kuras temperatūra ir zemāka par 10°C vai augstāka par 35°C.
- Pārliecinieties, lai lietošanas laikā atveres ierīces augšpusē un apakšpusē būtu atvērtas.
- Nekādā gadījumā nelietojiet ierīci, ja lampas korpuss vai augšējais vāks ir bojāts, salauzts vai tā vispār nav.
- Ja esat slimojis vai slimojat ar nopietnu depresiju, pirms ierīces lietošanas konsultējieties ar savu ārstu.
- Nelietojiet šo ierīci ar mērķi samaziniet miegam nepieciešamo stundu skaitu. Ierīces mērķis ir palīdzēt Jums vieglāk pamosties. Tā nesamazina nepieciešamību pēc miega.
- Ierīcei nav ieslēgšanas/izslēgšanas slēdža. Lai atvienotu ierīci no elektrotīkla, izvelciet elektrības vada kontaktdakšu no sienas kontaktligzdas.
- Ierīce ir paredzēta izmantošanai tikai mājas apstākļos un citos līdzīgos apstākļos, kā piemēram, viesnīcās.

Vispārīgi

- Ierīcei iespējams izvēlēties vēlamo modināšanas gaismas intensitātes līmeni (skatiet sadaļas "Lampas lietošana" nodaļu "Ierīces lietošana").
- Ja bieži pamostaties pārāgri vai pamostoties jūtāt galvassāpes, samaziniet gaismas līmeni.
- Ja Jūsu gulājamistabā guļ vēl kāds cilvēks, šis cilvēks var netīši pamosties no ierīces gaismas pat tad, ja šis cilvēks guļ lielākā attālumā no ierīces. Šis fenomens rodas cilvēku dažādās gaismas jutības rezultātā.

Elektromagnētiskie lauki (EML)

Šī Philips ierīce atbilst visiem standartiem saistībā ar elektromagnētiskiem laukiem (EML). Ja rīkojaties atbilstoši un saskaņā ar šajā rokasgrāmatā sniegtajām instrukcijām, ierīce ir droši izmantojama saskaņā ar mūsdienās pieejamajiem zinātniskiem datiem.

Sagatavošana lietošanai

Pulksteņa iestatīšana

- 1 Iespraudiet kontaktdakšu kontaktligzdā.
- ▶ Displejā sāks mirgot stundu norāde, norādot, ka jāiestata pulksteņa laiks (Zīm. 6).

- 2 Lai iestatītu stundu, nospiediet izvēlnes pogu + vai -.

Piezīme. to var izdarīt tikai pulksteņa iestatīšanas izvēlnē un kad stundu indikators mirgo. Pretējā gadījumā nospiediet pogu MENU (IZVĒLNE), izmantojot pogu + vai -, atlasiet pulksteņa iestatīšanas izvēlni un nospiediet pogu SELECT (ATLASĪT), lai apstiprinātu darbību. Tiks atvērta pulksteņa iestatīšanas izvēlne.

- 3 Nospiediet pogu SELECT (ATLASĪT), lai apstiprinātu.

- ▶ Sāks mirgot minūšu norāde (Zīm. 7).

- 4 Lai iestatītu minūtes, nospiediet izvēlnes pogu + vai -.

- 5 Nospiediet pogu SELECT (ATLASĪT), lai apstiprinātu.

- ▶ Ierīces izvēlne tiks aizvērta un displejā tiks parādīts iestatītais pulksteņa laiks.

Tagad ierīce ir gatava lietošanai.

Piezīme. Ikreiz, kad atvienojat kontaktdakšu no sienas kontaktligzdas ilgāk par aptuveni 15 minūtēm, pulkstenis būs atkārtoti jāiestata, veicot iepriekš aprakstītās darbības. Informāciju par pulksteņa iestatīta laika mainīšanu, ja kontaktdakša joprojām ir iesprausta sienas kontaktligzdā, skatiet nodaļas "Ierīces lietošana" sadaļā "Izvēlnes funkcijas".

Ierīces lietošana

Izvēlnes funkcijas

Tālāk sniegts visu to funkciju apraksts, kuras iespējams iestatīt šajā izvēlnē. Funkcijas izvēlnē tiek rādītas šādā secībā:

- Pulksteņa laiks
- Modinātāja laiks
- Modinātāja skaņa (tikai HF3470)
- Displeja spilgtums: *Varat izvēlēties displeja spilgtuma iestatījumu no 1 līdz 4.*

Izvēlnes funkcijas var iestatīt šādi:

- 1 Lai atvērtu izvēlni, nospiediet pogu MENU (IZVĒLNE) (Zīm. 8).
- 2 Lai izvēlētos funkciju, nospiediet izvēlnes pogu + vai -. (Zīm. 9)
- 3 Lai atvērtu šo funkciju, nospiediet pogu SELECT (ATLASĪT) (Zīm. 10).
- 4 Lai mainītu iestatījumu, nospiediet izvēlnes pogu + vai -. (Zīm. 9)
- 5 Nospiediet pogu SELECT (ATLASĪT), lai apstiprinātu (Zīm. 10).

Lampas lietošana

Ierīci iespējams izmantot arī kā naktslampiņu.

- 1** Lai ieslēgtu lampu, nospiediet lampas ieslēgšanas/izslēgšanas pogu. (Zīm. 11)
- 2** Spiediet gaismas intensitātes pogas + un -, lai mainītu gaismas intensitāti (Zīm. 12).
Varat izvēlēties gaismas intensitātes iestatījumu no 1 līdz 20.

Piezīme. Lampa ieslēgsies pēc aptuveni 1 sekundes. Tas ir normāli, jo tai ir jāuzsilst.

Piezīme. Atlasītā gaismas intensitāte tiks automātiski iestatīta arī kā modinātāja gaismas intensitātes līmenis.

Padoms. Lietojot ierīci pirmo reizi, iestatiet gaismas intensitāti uz 20. Kad pamodīsities, pārbaudiet, kuru gaismas intensitātes līmeni ierīce ir sasniegusi, īsi nospiežot gaismas intensitātes pogu + vai -. Displejā tiks parādīts pašreizējais modinātāja gaismas intensitātes līmenis. Nākamajai dienai iestatiet modinātāja gaismas intensitāti uz šo līmeni.

- 3** Lai izslēgtu lampu, nospiediet lampas ieslēgšanas/izslēgšanas pogu.

Modinātāja iestatīšana

Iestatot modinātāju, jāizvēlas vēlamais modinātāja laiks un skaņas veids (tikai HF3470). Modinātājs ir iestatīts, ja displejā redzams modinātāja simbols. Gaismas intensitāte pēdējo 30 minūšu laikā pirms modinātāja ieslēgšanās laikā pakāpeniski palielināsies līdz atlasītajam līmenim. Skaņa pēc iestatītā modinātāja ieslēgšanās laikā pakāpeniski kļūs skaļāka līdz atlasītajam līmenim.

Piezīme. Gaismas intensitāti var iestatīt, nospiežot gaismas ieslēgšanas/izslēgšanas pogu un pēc tam nospiežot gaismas intensitātes pogu + vai -, savukārt modinātāja skaļumu var iestatīt, nospiežot skaļuma palielināšanas vai samazināšanas pogu. Ja nevēlaties, lai jūs pamodina lampa vai skaņa, iestatiet gaismas intensitātes vai skaļuma līmeni kā 0. Skatiet šīs nodaļas sadaļas “Lampas lietošana” un “Radioskaļums”.

- 1** Lai ieslēgtu modinātāju, spiediet vadības sviru leņķu uz vidējo pozīciju. (Zīm. 13)
 - ▶ Sāks mirgot modinātāja laika stundu norāde (Zīm. 14).
 - ▶ Lai iestatītu laiku, izpildiet no 2. līdz 5. darbībai. Ja modinātāja laiks norādīts pareizi, vienkārši uzgaidiet dažas sekundes.
- 2** Lai iestatītu stundu, nospiediet izvēlnes pogu + vai - (Zīm. 9).

Piezīme. Šo darbību var veikt tikai tad, kad mirgo stundu indikators. Pretējā gadījumā atkārtoti nospiediet vadības sviru augšup un lejup, lai atvērtu modinātāja laika iestatīšanas izvēlni. Modinātāja laiku varat iestatīt arī izvēlnē. Skatiet šīs nodaļas sadaļu “Izvēlnes funkcijas”.

- 3** Nospiediet pogu SELECT (ATLASĪT), lai apstiprinātu (Zīm. 10).
 - ▶ Sāks mirgot modinātāja minūšu stundu norāde (Zīm. 15).
- 4** Lai iestatītu minūtes, nospiediet izvēlnes pogu + un -. (Zīm. 9)
- 5** Nospiediet pogu SELECT (ATLASĪT), lai apstiprinātu, vai uzgaidiet dažas sekundes (Zīm. 10).
 - ▶ Ierīces izvēlnē tiks aizvērta un displejā tiks parādīts pulksteņa laiks.
 Modinātājs ir iestatīts.

Modinātāja izslēgšana

Lai izslēgtu modinātāja funkciju, spiediet vadības sviru augšup uz augšējo pozīciju.

Piezīme. Lampa paliks ieslēgta un izgaismos istabu. Lampu var izslēgt, nospiežot gaismas ieslēgšanas/izslēgšanas pogu.

Piezīme. Pēc 90 minūtēm modinātājs (skaņa un/vai gaisma) tiks automātiski izslēgts.

Modinātāja skaņas iestatīšana (tikai HF3470)

Skatiet augstāk sadaļu "Izvēlnes funkcijas".

Varat izvēlēties šādas skaņas:

- Radio (Zīm. 16)
- Putni (Zīm. 17)
- Pīkstiens (Zīm. 18)

Snauda

- 1** Kad modinātājs ieslēgsies, spiediet vadības sviru leļup uz apakšējo pozīciju. (Zīm. 19)
- 2** Lampa joprojām degs ar atlasīto intensitātes līmeni, tomēr modinātāja skaņa tiks izslēgta. Pēc 9 minūtēm tā automātiski atkal tiks ieslēgta.

Piezīme. 9 minūšu snaudas laiks ir fiksēts. Šo laiku nav iespējams mainīt.

Piezīme. Ja vadības sviru nospiedīsīt pārāk stipri uz leju, tā var pārslēgties atpakaļ izslēgtā pozīcijā.

Modinātāja demonstrēšana

Ja vēlaties īsi (60 sekundes) pārbaudīt gaismas un skaņas līmeņa pakāpenisku palielināšanu, aktivizējiet ierīces pārbaudes funkciju.

- 1** Dažas sekundes spiediet vadības sviru leļup uz apakšējo pozīciju, līdz displejā tiks parādīts TEST (PĀRBAUDE) (Zīm. 20).
- 2** Lai apturētu demonstrāciju, atkārtoti spiediet vadības sviru leļup.

Piezīme. Ierīce turpinās modinātāja demonstrēšanu, līdz atkārtoti nospiedīsīt vadības sviru. Pārbaude tiks automātiski izslēgta pēc 9 stundām.

Radio/skaļums (tikai HF3470)

- 1** Lai ieslēgtu radio, nospiediet radio ieslēgšanas/izslēgšanas pogu. (Zīm. 21)
- 2** Lai izvēlētos radio frekvenci, nospiediet izvēlnes pogu + vai -. (Zīm. 9)

Padoms. Lai automātiski meklētu radio frekvences, nospiediet un turiet nospiestu izvēlnes pogu + vai - aptuveni 2 sekundes.

Padoms. Lai nodrošinātu labu radio signālu, pilnībā izvelciet antenu un mainiet tās novietojumu, līdz atrodāt pozīciju, kurā frekvence tiek vislabāk uztverta.

- 3** Lai izslēgtu radio, atkārtoti nospiediet radio ieslēgšanas/izslēgšanas pogu.

Skaļums

- 1** Lai iestatītu skaļumu, nospiediet skaļuma palielināšanas vai samazināšanas pogu. (Zīm. 22)
HF3470: varat izvēlēties skaļuma līmeni no 1 līdz 20. HF3465: varat izvēlēties skaļuma līmeni no 1 līdz 10.

Piezīme. Atlasītais skaļuma līmenis tiks automātiski iestatīts arī kā modinātāja skaļuma līmenis.

Displeja spilgtuma iestatīšana

- 1** Lai atvērtu izvēlni, nospiediet pogu MENU (IZVĒLNE) (Zīm. 8).
- 2** Lai atlasītu displeja spilgtuma iestatīšanas izvēlni, nospiediet izvēlnes pogu + vai - (Zīm. 9).
- 3** Lai atvērtu displeja spilgtuma iestatīšanas izvēlni, nospiediet pogu SELECT (IZVĒLNE) (Zīm. 10).
- 4** Lai mainītu displeja spilgtumu, nospiediet izvēlnes pogu + vai - (Zīm. 9).
- 5** Nospiediet pogu SELECT (ATLASĪT), lai apstiprinātu (Zīm. 10).

Tīrīšana un kopšana

Ierīces tīrīšanai nekādā gadījumā nelietojiet skrāpjus, abrazīvus tīrīšanas līdzekļus vai agresīvus šķīdumus, piemēram, benzīnu vai acetonu.

Regulāri notīriet putekļus ierīces ārpusē, izmantojot sausu drāniņu.

- 1 Pirms tīrāt ierīci, izvelciet elektrības vada kontaktdakšu no kontaktlīdzes.
- 2 Nosusiniet ierīces korpusu ar sausu drāniņu.

Neļaujiet ūdenim iekļūst ierīcē vai nesmidziniet uz ierīces ūdeni (Zīm. 3).

Rezerves daļas

Izņemot spuldzi, ierīce nesatur nekādas detaļas, kuras ir nomaināmas.

Ja spuldze izdeg vai samazinās tās gaismas starojums, spuldze ir jānomaina (skatiet arī nodaļu "Svarīgi"). Spuldze jānomaina pret Philips Halogen spuldzi, 50 W, 12 V, GY6.35. Tikai šī spuldze nodrošina pareizo gaismas intensitāti.

Piezīme. Šai ierīcei paredzēts lietot tikai pašekranējošās spuldzes (Zīm. 23).

Plašāku informāciju skatiet nodaļā "Garantija un tehniskā apkope".

Spuldzes nomaīņa

- 1 Pirms spuldzes nomaīņas atvienojiet ierīci no tīkla.
- 2 Ļaujiet ierīcei apmēram 15 minūtes atdzist.
- 3 Atbrīvojiet iekārtas vāku, nospiežot uz tā un pagriežot pretēji pulksteņrādītāja kustības virzienam, līdz simbols O uz vāka nonāk vienā līmenī ar simbolu ● uz lampas korpusa. (Zīm. 24)
- 4 Noņemiet vāku. (Zīm. 25)
- 5 Izskrūvējiet veco spuldzi no spuldzes turētāja (Zīm. 26).
- 6 Ievietojiet jaunās spuldzes tapas spuldzes turētājā. (Zīm. 27)

Nepieskarieties lampai. Lai nomainītu spuldzi, izmantojiet auduma gabalu vai papīra dvieli (Zīm. 28).

- 7 Novietojiet vāku atpakaļ uz lampas.
- 8 Noslēdziet vāku, pagriežot pulksteņrādītāja kustības virzienā, līdz simbols ● uz vāka un simbols ● uz lampas korpusa ir vienādā līmenī. (Zīm. 29)

Piederumu pasūtīšana

Lai iegādātos piederumus šai ierīcei, lūdzu, apmeklējiet mūsu tiešsaistes veikalu vietnē www.shop.philips.com/service. Ja tiešsaistes veikals jūsu valstī nav pieejams, vērsieties pie sava Philips izplatītāja vai Philips servisa centrā. Ja jums radušās grūtības ar piederumu iegādi savai ierīcei, lūdzu, sazinieties ar Philips klientu apkalpošanas centru savā valstī. Kontaktinformācija pieejama pasaules garantijas bukletā.

Vide

- Pēc ierīces kalpošanas laika beigām, neizmetiet to kopā ar sadzīves atkritumiem, bet nododiet to oficiālā savākšanas punktā pārstrādei. Tādā veidā jūs palīdzēsiet saudzēt apkārtējo vidi (Zīm. 30).

Garantija un apkope

Ja nepieciešama apkope, informācija vai palīdzība, apmeklējiet Philips tīmekļa vietni www.philips.com/support vai sazinieties ar Philips klientu apkalpošanas centru savā valstī. Tā tālruna numurs norādīts pasaules garantijas brošūrā. Ja jūsu valstī nav klientu apkalpošanas centra, griezieties pie vietējā Philips preču izplatītāja.

Traucējummeklēšana

Šajā nodaļā ir apkopotas vizizplatītākās problēmas, ar kurām varat sastapties, izmantojot ierīci. Ja nevarat tās atrisināt, izmantojot zemāk redzamo informāciju, sazinieties ar savas valsts Klientu apkalpošanas centru.

Problēma	Risinājums
ierīce nedarbojas.	<p>Iespējams, kontaktdakša nav pareizi iesprausta kontaktligzdā. Iespraudiet kontaktdakšu kontaktligzdā pareizi.</p> <p>Iespējams, nenotiek strāvas padeve. Pārbaudiet, vai strāva tiek pievadīta, pievienojot citu ierīci.</p>
ierīce darbojas pareizi, tomēr lampa vairs nedarbojas.	Iespējams, lampai ir beidzies darbmuža termiņš. Paredzētais lampas darbmuža termiņš ir ilgāks par 4 000 stundām (vairāk nekā 4 gadi normālos lietošanas apstākļos). Darbmūža termiņš ir atkarīgs no ierīces lietošanas apstākļiem. Intensīvas lietošanas gadījumā lampas darbmuža termiņš var samazināties. Ja lampa sabojājas, varat iegādāties jaunu. sazinieties ar Philips Klientu apkalpošanas centru savā valstī.
Lietošanas laikā ierīce sakarst.	Tas ir normāli, jo ierīci uzkaršē spuldzes gaisma un elektronika. Pirms spuldzes nomainas vienmēr ļaujiet ierīcei atdzist.
Iestatot atšķirīgas funkcijas, ierīce nereaģē.	Izvelciet kontaktdakšu no sienas kontaktligzdas un vēlreiz iespraudiet to. Ja kontaktdakšu iespraudīsiet aptuveni pēc 15 minūtēm, ierīce atcerēsies visus iestatījumus. Ja kontaktdakšu iespraudīsiet pēc ilgāka laika, ierīcei tiks atiestatīti rūpnīcas iestatījumi. Visas funkcijas būs jāiestata no jauna.
Ieslēdzoties modinātājam, lampa neieslēdzas.	<p>Iespējams, tika iestatīts pārāk zems gaismas intensitātes līmenis. Palieliniet gaismas intensitātes līmeni.</p> <p>Iespējams, modinātāja funkcija tika izslēgta, iestatot vadības sviru augšējā pozīcijā. Lai ieslēgtu modinātāja funkciju, iestatiet vadības sviru vidējā pozīcijā.</p> <p>Iespējams, ierīce ir bojāta. Sazinieties ar Philips Klientu apkalpošanas centru savā valstī.</p>
Lampa neiedegas uzreiz pēc tās ieslēgšanas.	Lampa ieslēdzas pēc aptuveni 1 sekundes. Tas ir normāli, jo tai ir jāuzsilst.

Problēma	Risinājums
ieslēdzoties modinātājam, neieslēdzas tā skaņa.	<p>iespējams, tika iestatīts pārāk zems skaņas līmenis. Lai iestatītu augstāku skaņas līmeni, skatiet nodaļas "Ierīces lietošana" sadaļu "Radio/skaļums".</p> <p>iespējams, modinātāja funkcija tika izslēgta, iestatot vadības sviru augšējā pozīcijā.</p>
	Ja kā modinātāja skaņu izvēlējāties radio, iespējams, radio ir bojāts. Lai pārbaudītu, vai tas darbojas, izslēdziet modinātāju un pēc tam ieslēdziet radio. Ja radio nedarbojas, sazinieties ar Philips Klientu apkalpošanas centru savā valstī.
HF3470: radio nedarbojas.	iespējams, radio ir bojāts. Sažinieties ar Philips Klientu apkalpošanas centru savā valstī.
	iespējams, iestatījāt pārāk zemu skaļuma līmeni. Palieliniet to.
HF3470: radio rada sprakšķēšanai līdzīgu skaņu.	iespējams, apraides signāls ir vājš. Regulējiet frekvenci (skatiet sadaļas "Ierīces lietošana" nodaļu "Radio/skaļums") un/vai mainiet antenas novietojumu, to kustinot. Pārlicinieties, vai antena ir pilnībā atritināta.
Vakar modinātājs ieslēdzās. Taču šodien tas neieslēdzās.	iespējams, modinātāja funkcija tika izslēgta, iestatot vadības sviru augšējā pozīcijā.
	iespējams, tika iestatīts pārāk zems skaņas līmenis un/vai gaismas intensitātes līmenis. Iestatiet augstāku skaņas un/vai gaismas intensitātes līmeni.
	iespējams, notika strāvas padeves pārtraukums, kas ilga vairāk par aptuveni 15 minūtēm. Tādā gadījumā ierīcei tiks atiestatīti rūpnīcas iestatījumi. Visas funkcijas būs jāiestata no jauna.
Modinātājs neieslēdzās 9 minūtes pēc tam, kad vadības svira tika nospiesta snaudas režīmā.	iespējams, vadības svira tika nospiesta ar tādu spēku, ka tā pārslēdzās atpakaļ izslēgtā pozīcijā.
	iespējams, skaļuma līmenis tika iestatīts uz 0.
Gaisma pamodina pārāk agri.	iespējams, tika iestatīts nepiemērots gaismas intensitātes līmenis. Ja tiek at pamodināts pārāk agri, mēģiniet iestatīt zemāku gaismas intensitātes līmeni. Ja gaismas intensitātes līmeņa 1. iestatījums nav pietiekami zems, pārvietojiet ierīci tālāk no gultas.
Gaisma pamodina pārāk vēlu.	iespējams, ierīce ir novietota zemāk par jūsu galvas līmeni. Pārlicinieties, vai ierīce atrodas tādā augstumā, ka tās gaismu nebloķē gulta, sega vai spilvens. Tāpat pārlicinieties, vai ierīce nav novietota pārāk tālu.
Lampas gaisma mirgo.	iespējams, ierīces spriegums nav atbilstošs. Pārbaudiet, vai uz ierīces norādītais spriegums atbilst elektrotīkla spriegumam jūsu mājās.

Wprowadzenie

Gratulujemy zakupu i witamy wśród użytkowników produktów Philips! Aby w pełni skorzystać z oferowanej przez firmę Philips pomocy, zarejestruj swój produkt na stronie www.philips.com/welcome.

Lampa Philips Wake-up Light zapewnia większy komfort budzenia. W ciągu 30 minut przed ustawionym czasem budzenia lampa stopniowo zwiększa natężenie światła do ustawionego poziomu. Emitowane światło łagodnie przygotowuje organizm do obudzenia się o ustawionej godzinie. Aby budzenie było jeszcze przyjemniejsze, mogą mu towarzyszyć dźwięki natury lub radia FM (tylko model HF3470).

Efekty działania lampy Wake-up Light

Podczas ostatnich 30 minut snu lampa Philips Wake-up Light łagodnie przygotowuje organizm do przebudzenia. We wczesnych godzinach porannych oczy stają się bardziej wrażliwe na światło, niż po przebudzeniu. W tym czasie światło o względnie słabym natężeniu, które symuluje wschód słońca, przygotowuje organizm do przebudzenia i podjęcia aktywności. Osoby używające lampy Wake-up Light mają mniejsze trudności z obudzeniem się, ogólnie lepszy nastrój i więcej energii po wstaniu z łóżka. Ponieważ poszczególne osoby charakteryzują się różną wrażliwością na światło, lampa Wake-up Light umożliwia dostosowanie jego natężenia do indywidualnych potrzeb.

Więcej informacji na temat urządzenia Wake-up Light można znaleźć na stronie www.philips.com.

Opis ogólny (rys. 1)

- A Otwory wentylacyjne
- B Obudowa lampy
- C Przewód sieciowy
- D Antena
- E Wyświetlacz
- 1 Wskaźnik czasu zegara/budzenia
- 2 Symbol czasu zegara
- 3 Symbol budzenia
- 4 Symbol radia (tylko model HF3470)
- 5 Symbol sygnału dźwiękowego „Ptaki” (tylko model HF3470)
- 6 Symbol sygnału dźwiękowego „Sygnał akustyczny”
- 7 Symbol jasności wyświetlacza
- 8 Symbol poziomu głośności
- 9 Symbol częstotliwości radiowej (tylko model HF3470)
- 10 Symbol światła
- F Przycisk menu „-”
- G Przycisk MENU
- H Przycisk SELECT
- I Przycisk menu „+”
- J Przełącznik funkcji: budzenie wyłączone (off), budzenie włączone (on) oraz drzemka (snooze)
- K Przyciski z boku urządzenia
 - 1 Przycisk intensywności światła „+”
 - 2 Przycisk włączania/wyłączania światła
 - 3 Przycisk intensywności światła „-”
 - 4 Przycisk zwiększania głośności
 - 5 Przycisk włączania/wyłączania radia (tylko modele HF3470)
 - 6 Przycisk zmniejszania głośności

Ważne

- Przed rozpoczęciem korzystania z urządzenia zapoznaj się dokładnie z jego instrukcją obsługi. Instrukcję warto też zachować na przyszłość.
- To urządzenie ma podwójną izolację wg klasy II (rys. 2).

Niebezpieczeństwo

- Woda i elektryczność stanowią niebezpieczne połączenie. Nie używaj urządzenia w miejscu wilgotnym (np. w łazience lub w pobliżu prysznica czy basenu).
- Uważaj, aby nie zamoczyć urządzenia i aby woda nie dostała się do jego wnętrza (rys. 3).

Ostrzeżenie

- Przed podłączeniem urządzenia upewnij się, że napięcie podane na urządzeniu jest zgodne z napięciem w sieci elektrycznej.
- Urządzenie może być zasilane napięciem 230 V o częstotliwości 50 Hz.
- Ze względów bezpieczeństwa wymianę uszkodzonego przewodu sieciowego należy zlecić autoryzowanemu centrum serwisowemu firmy Philips lub odpowiednio wykwalifikowanej osobie.
- Przed otwarciem pokrywy górnej w celu wyjęcia żarówki odłącz urządzenie od zasilania i odczekaj ok. 15 minut, aż ostygnie. Żarówka i metalowa część górnej pokrywy nagrzewają się podczas użytkowania urządzenia. Dotknięcie ich może spowodować poparzenie. (rys. 4)
- Urządzenie nie jest przeznaczone do użytku przez osoby (w tym dzieci) o ograniczonych zdolnościach fizycznych, sensorycznych lub umysłowych, a także nieposiadające wiedzy lub doświadczenia w użytkowaniu tego typu urządzeń, chyba że będą one nadzorowane lub zostaną poinstruowane na temat korzystania z tego urządzenia przez opiekuna.
- Nie pozwalaj dzieciom bawić się urządzeniem.
- Urządzenie jest przeznaczone wyłącznie do użytku w pomieszczeniach (rys. 5).

Uwaga

- Należy uważać, aby nie upuścić urządzenia ani nie narażać go na silne wstrząsy.
- Ustaw urządzenie na stabilnej, równej i przyczepnej powierzchni.
- Nie korzystaj z urządzenia w otoczeniu o temperaturze niższej niż 10°C lub wyższej niż 35°C.
- Upewnij się, że podczas używania urządzenia nie są zasłonięte otwory wentylacyjne w jego górnej i dolnej części.
- Nigdy nie używaj urządzenia w przypadku zniszczenia, uszkodzenia lub braku obudowy albo górnej pokrywy lampy.
- Jeżeli cierpisz na depresję, przed rozpoczęciem używania urządzenia skonsultuj się z lekarzem.
- Nie używaj tego urządzenia, aby zmniejszyć liczbę godzin snu. Lampa ta ma ułatwiać budzenie, a nie zmniejszać zapotrzebowanie na sen.
- Urządzenie nie ma wyłącznika. Aby odłączyć je od sieci elektrycznej, wyciągnij wtyczkę z gniazdka elektrycznego.
- To urządzenie jest przeznaczone wyłącznie do użytku domowego i podobnych zastosowań, np. w pokojach hotelowych.

Opis ogólny

- Urządzenie umożliwia wybór natężenia światła towarzyszącego budzeniu (patrz część „Zasady używania lampy” w rozdziale „Zasady używania”).
- Jeżeli często budzisz się za wcześnie lub z bólem głowy, zmniejsz natężenie światła.
- W przypadku dzielenia sypialni z inną osobą może ona nieoczekiwanie budzić się pod wpływem światła emitowanego przez urządzenie, nawet jeśli znajduje się dalej od niego. To zjawisko wynika z różnej wrażliwości na światło.

Pola elektromagnetyczne (EMF)

To urządzenie firmy Philips spełnia wszystkie normy dotyczące pól elektromagnetycznych. Jeśli użytkownik odpowiednio się z nim obchodzi i używa go zgodnie z zaleceniami zawartymi w instrukcji obsługi, urządzenie jest bezpieczne w użytkowaniu, co potwierdzają wyniki aktualnych badań naukowych.

Przygotowanie do użycia

Ustawianie zegara

- 1 Włóż wtyczkę do gniazdka elektrycznego.
 - ▶ Zacznie migać wskaźnik godziny na wyświetlaczu, informując o konieczności ustawienia zegara (rys. 6).
- 2 Naciśnij przycisk menu + lub -, aby ustawić godzinę.

Uwaga: Jest to możliwe wyłącznie w ramach menu ustawień zegara, gdy miga wskaźnik godziny. W przeciwnym razie naciśnij przycisk MENU, za pomocą przycisku menu + lub - wybierz menu ustawień zegara, a następnie naciśnij przycisk SELECT, aby potwierdzić wybór i przejść do menu ustawień zegara.

- 3 Naciśnij przycisk SELECT, aby potwierdzić wybór.
 - ▶ Zacznie migać wskaźnik minut (rys. 7).
- 4 Naciśnij przycisk menu + lub -, aby ustawić minuty.
- 5 Naciśnij przycisk SELECT, aby potwierdzić wybór.
 - ▶ Urządzenie wyjdzie z trybu menu, a na wyświetlaczu będzie widoczny ustawiony czas zegara. Urządzenie jest gotowe do użycia.

Uwaga: Każdorazowo po wyjęciu wtyczki z gniazdka elektrycznego na dłużej niż 15 minut konieczne jest ponowne ustawienie zegara w sposób opisany powyżej. Aby zmienić ustawienie zegara bez wyjmowania wtyczki z gniazdka elektrycznego, patrz część „Funkcje menu” w rozdziale „Zasady używania”.

Zasady używania

Funkcje menu

Poniżej znajduje się opis wszystkich funkcji, które można ustawić w menu. Są one dostępne w menu w następującej kolejności:

- Czas zegara
- Czas budzenia
- Sygnał budzenia (tylko model HF3470)
- Jasność wyświetlacza: *umożliwia wybór stopnia jasności wyświetlacza w zakresie od 1 do 4.*

Funkcje menu można ustawić w następujący sposób:

- 1 Naciśnij przycisk MENU, aby przejść do menu (rys. 8).
- 2 Naciśnij przycisk menu + lub -, aby wybrać funkcję. (rys. 9)
- 3 Naciśnij przycisk SELECT, aby przejść do wybranej funkcji (rys. 10).
- 4 Naciśnij przycisk menu + lub -, aby zmienić ustawienie. (rys. 9)
- 5 Naciśnij przycisk SELECT, aby potwierdzić wybór (rys. 10).

Zasady używania lampy

Urządzenia można używać jako lampki nocnej.

- 1 Aby włączyć lampę, naciśnij przycisk włączania/wyłączania lampy. (rys. 11)
- 2 Naciśnij przycisk intensywności światła + lub -, aby wybrać intensywność światła (rys. 12). Natężenie światła można ustawić w zakresie od 1 do 20.

Uwaga: Lampa zapala się po upływie ok. 1 sekundy. Jest to normalne zjawisko związane z koniecznością nagrzania się lampy.

Uwaga: Wybrany poziom natężenia światła jest także automatycznie ustawiany dla funkcji budzenia.

Wskazówka: Podczas używania urządzenia po raz pierwszy ustaw natężenie światła na wartość 20. W chwili obudzenia się sprawdź osiągnięty poziom natężenia światła, naciskając krótko przycisk intensywności światła + lub -. Spowoduje to wyświetlenie na wyświetlaczu aktualnej wartości natężenia światła dla funkcji budzenia. Ustaw tę wartość dla budzenia następnego dnia.

3 Aby wyłączyć lampę, ponownie naciśnij przycisk włączania/wyłączania lampy.

Ustawianie alarmu

Podczas ustawiania alarmu użytkownik wybiera godzinę budzenia oraz (tylko w przypadku modelu HF3470) rodzaj dźwięku, który będzie towarzyszył budzeniu. Alarm jest ustawiony, gdy na wyświetlaczu jest widoczny symbol budzenia. Natężenie światła stopniowo wzrasta do ustawionego poziomu w ciągu 30 minut przed uruchomieniem alarmu. Głośność dźwięku stopniowo wzrasta do ustawionego poziomu przez 90 sekund po uruchomieniu alarmu.

Uwaga: Natężenie światła można ustawić, naciskając przycisk włączania/wyłączania światła, a następnie przycisk intensywności światła + lub -. Głośność alarmu można ustawić, naciskając przycisk zwiększania lub zmniejszania głośności. Jeśli chcesz obudzić się tylko przy świetle lampy lub sygnale dźwiękowym, ustaw natężenie światła lub poziom głośności na wartość 0 (patrz części „Zasady używania lampy” oraz „Radio i głośność” w tym rozdziale).

1 Ustaw przełącznik w środkowym położeniu, aby włączyć budzenie. (rys. 13)

- ▶ Zacznie migać wskaźnik czasu budzenia (rys. 14).
- ▶ Aby ustawić czas, wykonaj czynności opisane w punktach od 2 do 5. Jeśli czas budzenia jest właściwy, odczekaj kilka sekund.

2 Naciśnij przycisk menu + lub -, aby wybrać godzinę (rys. 9).

Uwaga: Jest to możliwe tylko wtedy, gdy miga wskaźnik godziny. W przeciwnym razie przesunąć przełącznik w górę i ponownie w dół, aby przejść do trybu ustawień czasu budzenia. Czas budzenia można ustawić także w menu (patrz część „Funkcje menu” w tym rozdziale).

3 Naciśnij przycisk SELECT, aby potwierdzić wybór (rys. 10).

- ▶ Zacznie migać wskaźnik minut czasu budzenia (rys. 15).

4 Naciśnij przycisk menu + lub -, aby wybrać minuty. (rys. 9)

5 Naciśnij przycisk SELECT, aby potwierdzić wybór lub odczekaj kilka sekund (rys. 10).

- ▶ Urządzenie wyjdzie z trybu menu, a na wyświetlaczu będzie widoczny czas zegara. Czas budzenia został ustawiony.

Wyłączanie alarmu

Aby wyłączyć funkcję alarmu, przesunąć przełącznik do górnego położenia.

Uwaga: Lampa pozostanie włączona i będzie oświetlać pomieszczenie. Można ją wyłączyć, naciskając przycisk włączania/wyłączania światła.

Uwaga: Alarm (sygnał dźwiękowy i/lub światło) wyłącza się automatycznie po 90 minutach.

Ustawianie sygnału budzenia (tylko model HF3470)

Patrz część „Funkcje menu” powyżej.

Można wybrać jeden z następujących sygnałów dźwiękowych:

- Radio (rys. 16)
- Ptaki (rys. 17)
- Sygnał akustyczny (rys. 18)

Drzemka

- 1 Po włączeniu się alarmu przesunąć przełącznik do dolnego położenia. (rys. 19)
- 2 Lampa będzie dalej świecić na określonym poziomie intensywności, zostanie natomiast wyłączony sygnał alarmu. Włączy się on ponownie automatycznie po 9 minutach.

Uwaga: 9-minutowy czas drzemki jest ustawiony na stałe i nie można go zmienić.

Uwaga: Zbyt mocne naciśnięcie przełącznika może spowodować, że „przeskoczy” do położenia wyłączenia.

Demonstracja działania alarmu

Aby zobaczyć krótką, 60-sekundową demonstrację stopniowo zwiększającego się natężenia światła i dźwięku, włącz funkcję testu urządzenia.

- 1 Przesunąć przełącznik na kilka sekund do dolnego położenia, aż na wyświetlaczu pojawi się napis „TEST” (rys. 20).

- 2 Przesunąć ponownie przełącznik w dół, aby przerwać demonstrację.

Uwaga: Urządzenie działa w trybie demonstracji do czasu ponownego użycia przełącznika. Test zostanie automatycznie przerwany po 9 godzinach.

Radio i głośność (tylko model HF3470)

- 1 Aby włączyć radio, naciśnij przycisk włączania/wyłączania radia. (rys. 21)

- 2 Aby wybrać żądaną częstotliwość radia, naciśnij przycisk menu + lub -. (rys. 9)

Wskazówka: Aby automatycznie wyszukać częstotliwości radiowe, naciśnij i przytrzymaj przycisk menu + lub - przez około 2 sekundy.

Wskazówka: W celu zapewnienia dobrego odbioru sygnału radiowego całkowicie rozwiń antenę i poruszaj nią, aby znaleźć położenie, w którym odbiór jest najlepszy.

- 3 Aby wyłączyć radio, ponownie naciśnij przycisk włączania/wyłączania radia.

Volume (Głośność)

- 1 Aby ustawić głośność, naciśnij przycisk zwiększania lub zmniejszania głośności. (rys. 22)

Model HF3470: Poziom głośności można ustawić w zakresie od 1 do 20. Model HF3465: Poziom głośności można ustawić w zakresie od 1 do 10.

Uwaga: Wybrany poziom głośności jest także automatycznie ustawiany dla funkcji budzenia.

Ustawienie jasności wyświetlacza

- 1 Naciśnij przycisk MENU, aby przejść do menu (rys. 8).
- 2 Naciśnij przycisk menu + lub -, aby wybrać menu jasności wyświetlacza (rys. 9).
- 3 Naciśnij przycisk SELECT, aby przejść do menu jasności wyświetlacza (rys. 10).
- 4 Naciśnij przycisk menu + lub -, aby zmienić jasność wyświetlacza (rys. 9).
- 5 Naciśnij przycisk SELECT, aby potwierdzić wybór (rys. 10).

Czyszczenie i konserwacja

Do czyszczenia urządzenia nigdy nie używaj czyszcików, środków ściernych ani żrących płynów, takich jak benzyna lub aceton.

Regularnie odkurzaj obudowę urządzenia suchą szmatką.

1 Przed czyszczeniem urządzenia wyjmij wtyczkę z gniazdka elektrycznego.

2 Wytrzyj obudowę urządzenia suchą szmatką.

Uważaj, aby nie zamoczyć urządzenia i aby woda nie dostała się do jego wnętrza (rys. 3).

Wymiana

Urządzenie nie zawiera żadnych części wymagających obsługi lub wymiany z wyjątkiem żarówki. Żarówkę należy wymienić, gdy przestanie świecić lub spadnie jej wydajność (patrz również rozdział „Ważne”). Żarówkę można wymienić wyłącznie na halogenową żarówkę Philips 50 W, 12 V, GY6.35. Tylko ten typ żarówki zapewnia odpowiednią intensywność światła.

Uwaga: To urządzenie jest przeznaczone do użytkowania wyłącznie z żarówkami wyposażonymi we własną osłonę (rys. 23).

Dodatkowe informacje można znaleźć w rozdziale „Gwarancja i serwis”.

Wymiana żarówki

1 Przed wymianą żarówki wyjmij wtyczkę urządzenia z gniazdka elektrycznego.

2 Oczekaj około 15 minut, aż urządzenie ostygnie.

3 Odblokuj górną pokrywę urządzenia, naciskając ją i obracając w lewo, aż symbol **O** na górnej pokrywie znajdzie się naprzeciw symbolu **●** na obudowie lampy. (rys. 24)

4 Zdejmij górną pokrywę. (rys. 25)

5 Wykręć zużyta żarówkę z oprawy (rys. 26).

6 Wsuń styki nowej żarówki do oprawy. (rys. 27)

Nie dotykaj żarówki palcami. Podczas wkładania żarówki użyj szmatki lub papierowego ręcznika (rys. 28).

7 Załóż górną pokrywę ponownie na urządzenie.

8 Zablokuj górną pokrywę, obracając ją w prawo, aż symbol **●** na górnej pokrywie znajdzie się naprzeciw symbolu **●** na obudowie lampy. (rys. 29)

Zamawianie akcesoriów

Aby zakupić akcesoria do tego urządzenia, odwiedź nasz sklep internetowy pod adresem **www.shop.philips.com/service**. Jeśli sklep internetowy nie jest dostępny w Twoim kraju, skontaktuj się ze sprzedawcą produktów firmy Philips lub centrum serwisowym firmy Philips. W przypadku trudności z zakupem akcesoriów skontaktuj się z lokalnym Centrum Obsługi Klienta firmy Philips. Informacje kontaktowe znajdują się w ulotce gwarancyjnej.

Ochrona środowiska

- Zużytego urządzenia nie należy wyrzucać wraz ze zwykłymi odpadami gospodarstwa domowego — należy oddać je do punktu zbiórki surowców wtórnych w celu utylizacji. Stosowanie się do tego zalecenia pomaga w ochronie środowiska (rys. 30).

Gwarancja i serwis

W razie konieczności naprawy oraz w przypadku jakichkolwiek pytań lub problemów odwiedź naszą stronę internetową www.philips.com/support lub skontaktuj się z lokalnym Centrum Obsługi Klienta firmy Philips. Numer telefonu znajduje się na ulotce gwarancyjnej. Jeśli w danym kraju nie ma takiego centrum, zwróć się o pomoc do lokalnego sprzedawcy produktów firmy Philips.

Rozwiązywanie problemów

W tym rozdziale opisano najczęstsze problemy, z którymi można się zetknąć, korzystając z urządzenia. Jeśli poniższe wskazówki okażą się niewystarczające do rozwiązania problemu, skontaktuj się z Centrum Obsługi Klienta.

Problem	Rozwiązanie
Urządzenie nie działa.	Być może wtyczka jest nieprawidłowo podłączona do gniazdka elektrycznego. Włóż wtyczkę do gniazdka we właściwy sposób.
	Być może nastąpiła awaria zasilania. Sprawdź, czy w gniazdku jest napięcie, podłączając do niego inne urządzenie.
Urządzenie działa prawidłowo, ale nie działa lampa.	Być może dobiegła końca żywotność żarówki. Przewidywana żywotność żarówki wynosi ponad 4000 godzin (ponad 4 lata normalnej eksploatacji). Żywotność zależy od sposobu eksploatacji urządzenia. W przypadku intensywnej eksploatacji żarówka może działać krócej. Jeśli przestanie działać, zamów nową. W tym celu skontaktuj się z Centrum Obsługi Klienta firmy Philips w swoim kraju.
Urządzenie mocno nagrzewa się podczas działania.	Jest to zjawisko normalne. Urządzenie nagrzewa się od ciepła wytwarzanego przez żarówkę i układy elektroniczne. Przed przystąpieniem do wymiany żarówki odłącz urządzenie od zasilania i odczekaj, aż ostygnie.
Urządzenie nie reaguje, gdy próbuję ustawić różne funkcje.	Wyciągnij wtyczkę z gniazdka elektrycznego i włóż ją ponownie. Jeśli ponowne podłączenie do zasilania nastąpi w ciągu ok. 15 minut, zostaną zachowane wszystkie ustawienia urządzenia. W przeciwnym razie zostaną przywrócone ustawienia fabryczne urządzenia. Konieczne będzie ponowne ustawienie wszystkich funkcji.
Lampa nie zapala się w momencie uruchomienia alarmu.	Być może ustawiono zbyt niski poziom natężenia światła. Zwiększ poziom natężenia światła.
	Być może wyłączono funkcję alarmu, ustawiając przełącznik w górnym położeniu. Aby włączyć funkcję alarmu, ustaw przełącznik w środkowym położeniu.
	Być może urządzenie jest uszkodzone. Skontaktuj się z Centrum Obsługi Klienta firmy Philips w swoim kraju.
Lampa nie zapala się natychmiast po włączeniu.	Lampa zapala się po upływie ok. 1 sekundy. Jest to normalne zjawisko związane z koniecznością nagrzania się lampy.

Problem	Rozwiązanie
W momencie włączenia się alarmu nie słycać dźwięku.	Być może ustawiono zbyt niski poziom głośności. Aby zwiększyć głośność, patrz część „Radio i głośność” w rozdziale „Zasady używania”.
	Być może wyłączono funkcję alarmu, ustawiając przełącznik w górnym położeniu.
	Jeżeli jako sygnał alarmu wybrano radio, może to oznaczać, że radio jest uszkodzone. Po wyłączeniu alarmu włącz radio, aby sprawdzić, czy działa. Jeśli nie, skontaktuj się z Centrum Obsługi Klienta firmy Philips w swoim kraju.
Model HF3470: Radio nie działa.	Radio może być uszkodzone. Skontaktuj się z Centrum Obsługi Klienta firmy Philips w swoim kraju.
	Prawdopodobnie ustawiono zbyt niską głośność. Zwiększ poziom głośności.
Model HF3470: Z radia dobiega trzeszczący odgłos.	Być może sygnał stacji jest słaby. Wyreguluj częstotliwość (patrz rozdział „Zasady używania”, część „Radio i głośność”) i/lub zmień położenie anteny. Sprawdź, czy antena została całkowicie rozwinięta.
Wczoraj alarm uruchomił się prawidłowo, ale nie włączył się dzisiaj.	Być może wyłączono funkcję alarmu, ustawiając przełącznik w górnym położeniu.
	Być może ustawiono zbyt niski poziom głośności i/lub natężenia światła. Ustaw wyższy poziom głośności i/lub natężenia światła.
	Być może wystąpiła awaria zasilania trwająca dłużej niż 15 minut. W takiej sytuacji zostały przywrócone ustawienia fabryczne urządzenia. Konieczne jest ponowne ustawienie wszystkich funkcji.
Alarm nie uruchomił się po 9 minutach od przesunięcia przełącznika w dół w celu włączenia drzemki.	Prawdopodobnie przesunięto przełącznik zbyt mocno, co spowodowało jej „przeskoczenie” do położenia wyłączenia (off).
	Prawdopodobnie ustawiono głośność na wartość 0.
Światło budzi mnie za wcześnie.	Być może wybrany poziom natężenia światła jest dla Ciebie niewłaściwy. Jeżeli budzisz się za wcześnie, spróbuj zmniejszyć natężenie światła. Jeśli światło o natężeniu 1 jest zbyt intensywne, odsuń urządzenie od łóżka.
Światło budzi mnie zbyt późno.	Być może urządzenie znajduje się niżej niż Twoja głowa. Umieść je na takiej wysokości, aby łóżko, kołdra lub poduszka nie zasłaniały światła. Sprawdź również, czy urządzenie nie znajduje się w zbyt dużej odległości.
Lampa miga.	Urządzenie może nie być dostosowane do napięcia sieci, do jakiej zostało podłączone. Sprawdź, czy napięcie wskazane na tabliczce znamionowej odpowiada napięciu w lokalnej sieci.

Introducere

Felicitări pentru achiziție și bun venit la Philips! Pentru a beneficia pe deplin de asistența oferită de Philips, înregistrați-vă produsul la www.philips.com/welcome.

Philips Wake-up Light vă ajută să vă treziți într-un mod mai plăcut. Intensitatea luminoasă a lămpii crește treptat la nivelul setat în cele 30 de minute dinaintea orei de trezire setate. Lumina vă pregătește blând corpul pentru trezire la ora programată. Pentru a face trezirea o experiență și mai plăcută, puteți folosi sunete de trezire naturale sau radioul FM (numai la modelul HF3470).

Efectele Wake-up Light

Philips Wake-up Light vă pregătește blând corpul pentru trezire, în ultima jumătate de oră de somn. La primele ore ale dimineții, ochii noștri sunt mai sensibili la lumină decât în starea de veghe. În această perioadă, nivelurile de lumină relativ scăzute ale unui răsărit de soare natural simulat ne pregătesc corpul pentru trezire și înviorează. Persoanele care utilizează Wake-up Light se trezesc mai ușor, au o dispoziție generală mai bună dimineața și se simt mai energice. Deoarece sensibilitatea la lumină diferă pentru fiecare persoană, puteți seta intensitatea luminoasă a Wake-up Light la un nivel care să corespundă sensibilității dvs. la lumină pentru un început de zi optim. Pentru mai multe informații despre Wake-up Light, accesați www.philips.com.

Descriere generală (fig. 1)

- A Orificii de aerisire
- B Carcasă lampă
- C Cablu de alimentare
- D Antenă
- E Afișaj
- 1 Indicator de oră al orei ceasului/orei de alarmă
- 2 Simbol oră ceas
- 3 Simbol alarmă
- 4 Simbol pentru radio (numai la modelul HF3470)
- 5 Simbol sunet „Păsări” (numai la modelul HF3470)
- 6 Simbol sunet „Bip”
- 7 Simbol luminozitate afișaj
- 8 Simbol nivel de sunet
- 9 Simbol pentru frecvența radio (numai pentru HF3470)
- 10 Simbol lumină
- F Butonul Meniu „-”
- G Buton MENU (Meniu)
- H Butonul SELECT (Selectare)
- I Butonul Meniu „+”
- J Comandă cu pozițiile „alarmă oprită”, „alarmă pornită” și „repetare alarmă”
- K Butoanele de pe partea laterală a aparatului
 - 1 Buton „+” pentru intensitatea luminoasă
 - 2 Buton de aprindere/stingere a luminii
 - 3 Buton „-” pentru intensitatea luminoasă
 - 4 Buton de creștere a volumului
 - 5 Buton de pornire/oprire a radioului (numai la modelul HF3470)
 - 6 Buton de reducere a volumului

Important

- Citiți cu atenție acest manual de utilizare înainte de utilizarea aparatului și păstrați-l pentru consultare ulterioară.
- Acest aparat este dublu izolat, conform Clasei II (fig. 2).

Pericol

- Apa și electricitatea sunt o combinație periculoasă. Nu folosiți aparatul în medii umede (de ex. în baie, lângă duș sau lângă piscină).
- Nu lăsați apa să pătrundă în aparat și nu vărsați apă pe acesta (fig. 3).

Avertisment

- Înainte de a conecta aparatul, verificați dacă tensiunea indicată pe aparat corespunde tensiunii de alimentare locale.
- Aparatul este adecvat pentru tensiuni de rețea de 230V și frecvențe de 50 Hz.
- În cazul în care cablul de alimentare este deteriorat, acesta trebuie înlocuit întotdeauna de Philips, de un centru de service autorizat de Philips sau de personal calificat în domeniu, pentru a evita orice accident.
- Lăsați întotdeauna aparatul să se răcească timp de aproximativ 15 minute înainte de a deschide capacul superior pentru a scoate lampa. Lampa și partea metalică a capacului superior devin fierbinți în timpul utilizării și vă pot arde degetele când le atingeți. (fig. 4)
- Acest aparat nu trebuie utilizat de către persoane (inclusiv copii) care au capacități fizice, mentale sau senzoriale reduse sau sunt lipsite de experiență și cunoștințe, cu excepția cazului în care sunt supravegheați sau instruiți cu privire la utilizarea aparatului de către o persoană responsabilă pentru siguranța lor.
- Copiii trebuie supravegheați pentru a nu se juca cu aparatul.
- Acest aparat este destinat exclusiv utilizării în interior (fig. 5).

Precauție

- Nu scăpați pe jos aparatul și nu-l expuneți la șocuri puternice.
- Poziționați aparatul pe o suprafață stabilă, dreaptă și care nu alunecă.
- Nu utilizați aparatul în încăperi cu temperaturi mai scăzute de 10°C sau mai înalte de 35°C.
- Nu obstrucționați gurile de aerisire din părțile superioară și inferioară ale aparatului când îl folosiți.
- Nu utilizați niciodată aparatul în cazul în care carcasa lămpii sau capacul superior este deteriorat(ă), rupt(ă) sau lipsește.
- Dacă ați suferit sau suferiți în prezent de o depresie serioasă, consultați-vă cu medicul dvs. înainte de a începe să utilizați aparatul.
- Nu folosiți acest aparat ca mijloc de a vă reduce orele de somn. Scopul său este de a vă ajuta să vă treziți mai ușor. Acesta nu vă diminuează nevoia de a dormi.
- Aparatul nu are întrerupător de pornire/oprire. Pentru a deconecta aparatul de la rețeaua de alimentare, scoateți-l din priză de perete.
- Acest aparat este destinat exclusiv utilizării casnice, inclusiv utilizările similare, de exemplu în hoteluri.

Generalități

- Acest aparat vă permite să alegeți nivelul de intensitate a luminii la care doriți să vă treziți (consultați secțiunea „Utilizarea lămpii”, capitolul „Utilizarea aparatului”).
- Dacă vă treziți prea devreme sau cu durere de cap, reduceți nivelul luminii.
- Dacă împărțiți dormitorul cu altă persoană, aceasta se poate trezi neintenționat datorită luminii aparatului chiar dacă se află la distanță mai mare de aparat. Acest fenomen rezultă din diferențele de sensibilitate luminoasă între diverse persoane.

Câmpuri electromagnetice (EMF)

Acest aparat Philips respectă toate standardele referitoare la câmpuri electromagnetice (EMF). Dacă este manevrat corespunzător și în conformitate cu instrucțiunile din acest manual, aparatul este sigur conform dovezilor științifice disponibile în prezent.

Pregătirea pentru utilizare

Setarea ceasului

1 Introduceți ștecherul în priză.
D Indicatorul de oră de pe afișaj începe să clipească pentru a arăta că trebuie să setați ora ceasului (fig. 6).

2 Apăsați butonul de meniu + sau - pentru a seta ora.

Notă: Puteți face acest lucru doar când sunteți în meniul de setare a ceasului și când indicatorul de oră clipește. În caz contrar, apăsați butonul MENU (Meniu), utilizați butonul de meniu + sau - pentru a selecta meniul de setare a ceasului și apăsați butonul SELECT (Selectare) pentru confirmare. Vă aflați acum în meniul de setare a ceasului.

3 Apăsați butonul SELECT pentru a confirma.
D Indicatorul de minute începe să clipească (fig. 7).

4 Apăsați butonul de meniu + sau - pentru a seta minutele.

5 Apăsați butonul SELECT pentru a confirma.
D Aparatul părăsește meniul și afișajul indică ora setată a ceasului.

În acest moment, aparatul este gata de utilizare.

Notă: De fiecare dată când scoateți ștecherul din priză mai mult de circa 15 minute, trebuie să setați din nou ora ceasului în modul descris mai sus. Pentru a schimba ora setată pentru ceas cu ștecherul încă în priză, consultați secțiunea „Funcțiile de meniu” din capitolul „Utilizarea aparatului”.

Utilizarea aparatului

Funcțiile de meniu

În continuare, găsiți o descriere a tuturor funcțiilor care pot fi setate în meniu. Aceste funcții apar în meniu în ordinea următoare:

- Oră ceas
- Oră alarmă
- Sunet alarmă (numai la modelul HF3470)
- Luminozitate afișaj: *Puteți alege o luminozitate a afișajului între 1 și 4.*

Puteți seta funcțiile meniului în modul următor:

- 1** Apăsați butonul MENU (Meniu) pentru a intra în meniu (fig. 8).
- 2** Apăsați butonul de meniu + sau - pentru a selecta o funcție. (fig. 9)
- 3** Apăsați butonul SELECT pentru a accesa funcția respectivă (fig. 10).
- 4** Apăsați butonul de meniu + sau - pentru a schimba o setare. (fig. 9)
- 5** Apăsați butonul SELECT pentru a confirma (fig. 10).

Utilizarea lămpii

Puteți folosi aparatul ca veioză.

- 1** Pentru a porni lampa, apăsați butonul de aprindere/stingere a lămpii. (fig. 11)
- 2** Apăsați butoanele + și - pentru intensitatea luminoasă pentru a selecta intensitatea luminii (fig. 12). Puteți alege o intensitate a luminii între 1 și 20.

Notă: Durează aprox. 1 secundă ca lampa să se aprindă. Acest lucru este normal, lampa trebuie să se încălzească.

Notă: Intensitatea luminii pe care ați selectat-o este setată automat, de asemenea, ca nivelul intensității luminii pentru alarmă.

Sugestie: Când folosiți aparatul pentru prima dată, setați intensitatea luminii la 20. În momentul în care vă treziți, verificați la ce nivel al intensității luminii a ajuns aparatul apăsând scurt butonul + sau - pentru intensitatea luminoasă. Atunci când faceți acest lucru, nivelul curent al intensității luminii alarmei apare pe afișaj. Setați intensitatea luminii alarmei la acest nivel pentru ziua următoare.

- 3** Pentru a opri lampa, apăsați din nou butonul de aprindere/stingere a lămpii.

Setarea alarmei

Atunci când setați alarma, alegeți o oră pentru alarmă și (numai la modelul HF3470) tipul de sunet cu care doriți să vă treziți. Alarma este setată când simbolul de alarmă este vizibil pe afișaj. Intensitatea luminii crește încet la nivelul selectat pe parcursul ultimelor 30 de minute dinaintea orei setate pentru alarmă. Sunetul crește încet în 90 de secunde la nivelul selectat după ora setată pentru alarmă.

Notă: Puteți seta intensitatea luminii apăsând butonul de aprindere/stingere a luminii, apoi apăsând butonul + sau - pentru intensitatea luminoasă și puteți seta volumul alarmei apăsând butonul de creștere sau reducere a volumului. Dacă nu doriți să vă treziți cu lampa aprinsă sau cu un sunet, selectați o intensitate a luminii sau un nivel de volum de 0. Consultați secțiunile „Utilizarea lămpii” și „Radio/volum” din acest capitol.

- 1** Împingeți maneta de comandă în jos în poziția de mijloc pentru a activa alarma. (fig. 13)
- ▶ Indicatorul de oră al timpului de alarmă clipește (fig. 14).
- ▶ Pentru a regla ora, urmați pașii de la 2 la 5. Dacă ora de alarmă este corectă, așteptați doar câteva secunde.

- 2** Apăsați butonul de meniu + sau - pentru a selecta ora (fig. 9).

Notă: Puteți face acest lucru doar când indicatorul orei clipește. În caz contrar, acționați din nou maneta de comandă în sus și în jos pentru a intra în modul pentru ora alarmei. De asemenea, puteți seta ora alarmei în meniu. Consultați secțiunea „Funcțiile de meniu” din acest capitol.

- 3** Apăsați butonul SELECT pentru a confirma (fig. 10).
- ▶ Indicatorul de minute al alarmei începe să clipească (fig. 15).

- 4** Apăsați butonul de meniu + și - pentru a selecta minutele. (fig. 9)

- 5** Apăsați butonul SELECT pentru a confirma sau așteptați câteva secunde (fig. 10).
- ▶ Aparatul părăsește meniul și afișajul indică ora ceasului.

Ora alarmei este acum setată.

Oprirea alarmei

Pentru a opri funcția de alarmă, împingeți în sus maneta de comandă în poziția superioară.

Notă: Lampa rămâne aprinsă pentru a lumina camera. Puteți opri lampa apăsând butonul de aprindere/stingere a luminii.

Notă: Alarma (sunet și/sau lumină) se oprește automat după 90 de minute.

Setarea sunetului alarmei (numai la modelul HF3470)

Consultați secțiunea „Funcțiile de meniu” de mai sus.

Puteți alege unul dintre următoarele sunete:

- Radio (fig. 16)
- Păsări (fig. 17)
- Bip (fig. 18)

Funcția snooze

- 1** Împingeți în jos maneta de comandă în poziția inferioară atunci când alarma se oprește. (fig. 19)
- 2** Lampa continuă să fie aprinsă la nivelul de intensitate selectat, dar sunetul alarmei de oprește. După 9 minute, sunetul de trezire este redat automat din nou.

Notă: Timpul de repetare a alarmei de 9 minute este fix. Acest timp nu poate fi reglat.

Notă: Dacă împingeți în jos maneta de comandă cu prea multă forță, aceasta poate sări înapoi în poziția oprit.

Demonstrație alarmă

Dacă doriți să urmăriți o demonstrație rapidă (60 de secunde) a creșterii gradate a nivelului de lumină și nivelului de sunet, activați funcția de test a aparatului.

- 1** Apăsați maneta de comandă în jos în poziția inferioară pentru câteva secunde până când apare TEST pe afișaj (fig. 20).
- 2** Împingeți maneta de comandă în jos din nou pentru a opri demonstrația.

Notă: Aparatul continuă să execute demonstrația de alarmă până când împingeți în jos maneta de comandă din nou. Testul se oprește automat după 9 ore.

Radio/volum (numai la modelul HF3470)

- 1** Pentru a porni radioul, apăsați butonul de pornire/oprire a radioului. (fig. 21)
- 2** Pentru a selecta frecvența radio dorită, apăsați butoanele de meniu + și -. (fig. 9)

Sugestie: Pentru a scana frecvențele radio automat, apăsați continuu butonul de meniu + sau - timp de aproximativ 2 secunde.

Sugestie: Pentru a vă asigura că recepționați un semnal radio bun, desfășurați complet antena și deplasați-o până când găsiți o poziție la care recepția este cea mai bună.

- 3** Pentru a opri radioul, apăsați din nou butonul de pornire/oprire a radioului.

Volum

- 1** Pentru a seta volumul, apăsați butonul de creștere sau reducere a volumului. (fig. 22)
HF3470: Puteți alege un nivel al volumului între 1 și 20. HF3465: Puteți alege un nivel al volumului între 1 și 10.

Notă: Nivelul volumului pe care l-ați selectat este setat automat, de asemenea, ca nivelul volumului pentru alarmă.

Setarea luminozității afișajului

- 1** Apăsați butonul MENU (Meniu) pentru a intra în meniu (fig. 8).
- 2** Apăsați butonul de meniu + sau - pentru a selecta meniul pentru luminozitatea afișajului (fig. 9).
- 3** Apăsați butonul SELECT pentru a intra în meniul pentru luminozitatea afișajului (fig. 10).

- 4 Apăsăți butonul de meniu + sau - pentru a schimba luminozitatea afișajului (fig. 9).
- 5 Apăsăți SELECT pentru a confirma (fig. 10).

Curățare și întreținere

Nu folosiți niciodată bureți de sârmă, agenți de curățare abrazivi sau lichide agresive cum ar fi benzina sau acetona pentru a curăța aparatul.

Îndepărtați cu regularitate praful de la exteriorul aparatului, folosind o cârpă uscată.

- 1 Scoateți aparatul din priză înainte de curățare.
- 2 Curățați exteriorul aparatului cu o cârpă uscată.

Nu lăsați apa să pătrundă în aparat și nu vărsați apă pe acesta (fig. 3).

Înlocuirea

Cu excepția lămpii, aparatul nu conține piese consumabile.

Lampa trebuie înlocuită atunci când nu se mai aprinde sau când intensitatea luminii emise scade (consultați și capitolul „Important”). Lampa trebuie înlocuită cu o lampă Philips cu halogen de 50 W, 12 V, GY6.35. Numai această lampă oferă intensitatea luminoasă corectă.

Notă: Aparatul a fost proiectat pentru utilizare exclusiv cu lămpi cu autoprotecție (fig. 23).

Pentru informații suplimentare, consultați capitolul „Garantie și service”.

Înlocuirea lămpii

- 1 Scoateți aparatul din priză înainte de a înlocui lampa.
- 2 Lăsați aparatul să se răcească aproximativ 15 minute.
- 3 Deblocați capacul superior al aparatului apăsându-l și rotindu-l spre stânga, până când simbolul O de pe capacul superior este aliniat cu simbolul ● de pe carcasa lămpii. (fig. 24)
- 4 Îndepărtați capacul superior. (fig. 25)
- 5 Scoateți lampa veche din dulie (fig. 26).
- 6 Introduceți fișele noii lămpi în dulie. (fig. 27)

Nu atingeți lampa cu degetele. Utilizați o cârpă sau un șervet de hârtie când poziționați lampa (fig. 28).

- 7 Repoziționați capacul superior pe aparat.
- 8 Blocați capacul superior rotindu-l spre dreapta până când simbolul ● de pe capacul superior și simbolul ● de pe carcasa lămpii sunt aliniate. (fig. 29)

Comandarea accesoriilor

Pentru a achiziționa accesorii pentru acest aparat, vizitați magazinul nostru online la adresa **www.shop.philips.com/service**. Dacă magazinul online nu este disponibil în țara dvs., mergeți la dealerul dvs. Philips sau un centru de service Philips. Dacă întâmpinați dificultăți în obținerea accesoriilor pentru aparatul dvs., contactați centrul de asistență pentru clienți Philips din țara dvs. Găsiți detaliile de contact în garanția internațională.

Protecția mediului

- Nu aruncați aparatul împreună cu gunoiul menajer la sfârșitul duratei de funcționare, ci predați-l la un punct de colectare autorizat pentru reciclare. În acest fel, veți ajuta la protejarea mediului înconjurător (fig. 30).

Garanție și service

Dacă aveți nevoie de informații sau întâmpinați probleme, vizitați site-ul Web Philips la adresa **www.philips.com/support** sau contactați centrul Philips de asistență pentru clienți din țara dvs. Găsiți numărul de telefon în garanția internațională. Dacă în țara dvs. nu există un astfel de centru, deplasați-vă la furnizorul dvs. Philips local.

Depanare

Acest capitol descrie cele mai frecvente problemele care pot apărea în utilizarea aparatului. Dacă nu reușiți să rezolvați problema folosind informațiile de mai jos, contactați centrul de asistență pentru clienți din țara dvs.

Problemă	Soluție
Aparatul nu funcționează deloc.	Este posibil ca ștecherul să nu fi fost introdus corect în priză. Introduceți ștecherul corect în priză. Probabil că există o cădere de tensiune. Verificați funcționarea sursei electrice conectând un alt aparat.
Aparatul funcționează corect, dar lampa nu mai funcționează.	Se poate ca lampa să fi ajuns la sfârșitul duratei de viață. Lampa are o durată estimată de viață de peste 4.000 de ore (peste 4 ani de utilizare normală). Durata de viață depinde de utilizarea aparatului. În cazul unei utilizări intensive, se poate ca durata de viață a lămpii să nu fie atât de mare pe cât vă așteptați. Dacă lampa se defectează, puteți comanda una nouă. Contactați centrul de asistență pentru clienți Philips din țara dvs.
Aparatul se încălzește în timpul funcționării.	Acest lucru este normal, deoarece aparatul este încălzit de lumina lămpii și de elementele electronice. Lăsați întotdeauna aparatul să se răcească înainte de a înlocui lampa.
Aparatul nu răspunde atunci când încerc să setez diferite funcții.	Scoateți ștecherul din priză și reintroduceți-l. Dacă reintroduceți ștecherul în mai puțin de circa 15 minute, aparatul reține toate setările. Dacă reintroduceți ștecherul după o perioadă mai mare de timp, aparatul revine la setările din fabrică. Trebuie să setați din nou toate funcțiile.
Lampa nu se aprinde când alarma se stinge.	Probabil că ați setat un nivel al intensității luminii care este prea scăzut. Creșteți nivelul intensității luminii. Probabil că ați oprit funcția de alarmă prin setarea manetei de comandă în poziția superioară. Pentru a porni funcția de alarmă, setați maneta de comandă în poziția de mijloc. Probabil că aparatul este defect. Contactați centrul de asistență pentru clienți Philips din țara dvs.
Lampa nu se aprinde imediat când o pornesc.	Durează aprox. 1 secundă ca lampa să se aprindă. Acest lucru este normal, lampa trebuie să se încălzească.

Problemă	Soluție
Nu aud sunetul alarmei atunci când alarma se stinge.	<p>Probabil să ați setat un nivel sonor care este prea slab. Pentru a seta un nivel sonor mai puternic, consultați capitolul „Utilizarea aparatului”, secțiunea „Radio/volum”.</p> <p>Probabil că ați oprit funcția de alarmă prin setarea manetei de comandă în poziția superioară.</p>
	Dacă ați selectat radioul ca sunet de alarmă, este posibil să fie defect radioul. Porniți radioul după ce opriți alarma, pentru a verifica dacă acesta funcționează. Dacă nu funcționează, contactați centrul de asistență pentru clienți Philips din țara dvs.
HF3470: Radioul nu funcționează.	Radioul poate fi defect. Contactați centrul de asistență pentru clienți Philips din țara dvs.
	Se poate să fi setat un volum prea scăzut. Creșteți nivelul volumului.
HF3470: Radioul produce un pârâit.	Se poate ca semnalul de emisie să fie slab. Reglați frecvența (consultați capitolul „Utilizarea aparatului”, secțiunea „Radio/volum”) și/sau schimbați poziția antenei mutând-o în diverse locuri. Asigurați-vă că ați extins antena complet.
Alarma s-a declanșat ieri, dar nu s-a declanșat și astăzi.	<p>Probabil că ați oprit funcția de alarmă prin setarea manetei de comandă în poziția superioară.</p> <p>Probabil ați setat un nivel sonor și/sau un nivel al intensității luminii care sunt prea joase. Setați un nivel al intensității sunetului și/sau luminii mai puternice.</p>
	Se poate să fi survenit o pană de curent care a durat mai mult de aproximativ 15 minute. În acest caz, aparatul revine la setările din fabrică. Trebuie să setați din nou toate funcțiile.
Alarma nu s-a declanșat la 9 minute după ce am apăsat maneta de comandă în jos la repetare alarmă.	Probabil că ați apăsat maneta de comandă în jos cu o putere atât de mare încât aceasta a revenit în poziția oprit.
	Probabil ați setat nivelul volumului la 0.
Lumina mă trezește prea devreme.	Probabil că nivelul intensității luminii pe care l-ați setat nu este adecvat pentru dvs. Încercați un nivel mai scăzut al intensității luminii dacă vă treziți prea devreme. Dacă intensitatea luminii 1 nu este suficient de joasă, mutați aparatul la distanță mai mare de pat.
Lumina mă trezește prea târziu.	Probabil că aparatul este poziționat la un nivel mai jos decât capul dvs. Asigurați-vă că aparatul este amplasat la o înălțime la care lumina nu este blocată de pat, plapumă sau pernă. De asemenea, asigurați-vă că aparatul nu este plasat prea departe.
Lampa clipește.	Probabil că aparatul nu este compatibil cu tensiunea la care a fost conectat. Asigurați-vă că tensiunea indicată pe aparat corespunde tensiunii de la priză.

Введение

Поздравляем с покупкой продукции Philips! Для получения полной поддержки, оказываемой компанией Philips, зарегистрируйте прибор на веб-сайте www.philips.com/welcome. Световой будильник Philips Wake-up Light поможет вам начать день с хорошим настроением. За 30 минут до установленного времени пробуждения лампа будильника включается, и интенсивность света начинает медленно увеличиваться, постепенно достигая заданного уровня. Свет мягко подготавливает организм к пробуждению в нужное время. Чтобы сделать пробуждение максимально приятным, можно просыпаться под звуки природы или мелодию с любимой радиостанции (только для модели HF3470).

Эффекты будильника Wake-up Light

Будильник Philips Wake-up Light начинает бережно подготавливать организм к пробуждению за полчаса до установленного времени. Ранним утром наши глаза более чувствительны к свету, чем в другое время. Неяркий свет, имитирующий восход солнца, позволяет постепенно проснуться, не подвергая организм стрессу. Люди, использующие будильник Wake-up Light, отметили, что им стало проще вставать по утрам, они чувствуют себя более энергичными и счастливыми. Так как чувствительность к свету индивидуальна, можно самостоятельно подобрать подходящий именно вам уровень яркости и начать день в прекрасном расположении духа.

Дополнительно о будильнике Wake-up Light см. на веб-сайте www.philips.com.

Общее описание (Рис. 1)

- A Вентиляционные отверстия
- B Плафон
- C Сетевой шнур
- D Антенна
- E Дисплей
- 1 Индикация значения часов времени часов/будильника
- 2 Символ времени часов
- 3 Символ будильника
- 4 Символ радио (только для модели HF3470)
- 5 Символ звукового сигнала "Пение птиц" (только для модели HF3470)
- 6 Символ звукового сигнала "Зуммер"
- 7 Символ регулировки яркости дисплея
- 8 Символ регулировки громкости
- 9 Символ радиочастоты (только для модели HF3470)
- 10 Символ света
- F Кнопка меню "-"
- G Кнопка MENU (Меню)
- H Кнопка SELECT (Выбор)
- I Кнопка меню "+"
- J Переключатель с положениями Alarm off (Будильник отключен), Alarm on (будильник включен) и Snooze (Отложить)
- K Кнопки на боковой панели прибора
 - 1 Кнопка интенсивности света "+"
 - 2 Кнопка включения/выключения света
 - 3 Кнопка интенсивности света "-"
 - 4 Кнопка увеличения громкости
 - 5 Кнопка включения/выключения радио (только для модели HF3470)
 - 6 Кнопка уменьшения громкости

Важная информация

- Перед использованием прибора внимательно ознакомьтесь с руководством пользователя и сохраните его для дальнейшего использования в качестве справочного материала.
- Двойная изоляция прибора соответствует классу защиты II (Рис. 2).

Опасно!

- Вода и электричество — это опасное сочетание! Не пользуйтесь прибором рядом с водой (например, в ванной комнате, рядом с душем или бассейном).
- Избегайте попадания воды в прибор. Не допускайте проливания на прибор воды (Рис. 3).

Предупреждение

- Перед подключением прибора убедитесь, что указанное на нем номинальное напряжение соответствует напряжению местной электросети.
- Прибор предназначен для работы от электросети с напряжением 230 В и частотой 50 Гц.
- В случае повреждения сетевого шнура его необходимо заменить. Чтобы обеспечить безопасную эксплуатацию прибора, заменяйте шнур только в авторизованном сервисном центре Philips или в сервисном центре с персоналом аналогичной квалификации.
- Перед заменой лампы дайте прибору остыть в течение не менее 15 минут. Лампа и металлические детали крышки нагреваются во время использования, прикосновение к ним может стать причиной ожогов. (Рис. 4)
- Данный прибор не предназначен для использования лицами (включая детей) с ограниченными возможностями сенсорной системы или ограниченными умственными или физическими способностями, а также лицами с недостаточным опытом и знаниями, кроме как под контролем и руководством лиц, ответственных за их безопасность.
- Не позволяйте детям играть с прибором.
- Прибор предназначен только для домашнего использования (Рис. 5).

Внимание!

- Прибор нельзя ронять или подвергать ударам.
- Устанавливайте прибор на ровную, устойчивую, не скользкую поверхность.
- Не пользуйтесь прибором при температуре ниже 10°C или выше 35°C.
- Убедитесь, что посторонние предметы не закрывают вентиляционные отверстия на верхней и нижней частях корпуса.
- Запрещается пользоваться прибором, если плафон или верхняя крышка повреждены, разбиты или отсутствуют.
- Если вы страдаете или страдали тяжелыми формами депрессии, перед использованием прибора проконсультируйтесь с врачом.
- Не используйте прибор как средство для сокращения продолжительности сна. Прибор предназначен для более мягкого пробуждения. Прибор не сокращает потребность во сне.
- Прибор не оснащен переключателем включения/отключения. Для выключения прибора отсоедините сетевой шнур от розетки электросети.
- Прибор предназначен только для домашнего или аналогичного использования, например для использования в гостиницах.

Общие сведения

- Прибор оснащен регулятором яркости света для пробуждения (см. раздел "Использование светильника", главы "Использование прибора").
- Если вы часто просыпаетесь слишком рано или с головной болью, уменьшите уровень яркости.
- Если в вашей спальне спит еще кто-то, этот человек может просыпаться от загорающегося света, даже если находится дальше от прибора. Это может происходить благодаря разной светочувствительности.

Электромагнитные поля (ЭМП)

Данный прибор Philips соответствует стандартам по электромагнитным полям (ЭМП). При правильном обращении согласно инструкциям, приведенным в руководстве по эксплуатации, использование прибора безопасно в соответствии с современными научными данными.

Подготовка прибора к работе

Установка часов

1 Вставьте вилку сетевого шнура в розетку электросети.
 ► На дисплее начнет мигать индикация значения часов, показывая необходимость установки времени (Рис. 6).

2 Для настройки значения часа нажимайте кнопку меню “+” или “-”.

Примечание Выбор значения часа возможен только в меню настройки часов, когда мигает индикация часов. Если прибор находится в другом режиме, нажмите кнопку MENU, с помощью кнопки меню “+” или “-” выберите меню настройки часов и нажмите кнопку SELECT для подтверждения выбора. Теперь прибор находится в меню настройки часов.

3 Для подтверждения нажмите кнопку SELECT.

► Начнет мигать индикация значения минут (Рис. 7).

4 Для настройки значения минут нажимайте кнопку меню “+” или “-”.

5 Чтобы подтвердить выбор, нажмите кнопку SELECT.

► Прибор выйдет из меню и на дисплее отобразится установленное время часов.

Теперь прибор готов к эксплуатации.

Примечание При отключении прибора от электросети более чем на 15 минут, при последующем подключении необходимо снова выполнить настройку часов, как описано выше. Информацию о том, как изменить настройки времени при повторном подключении к электросети, см. в разделе “Функции меню” в главе “Эксплуатация прибора”.

Использование прибора

Функции меню

Ниже приводится описание функций меню. Функции отображаются в меню в следующем порядке.

- Clock time (Время часов)
- Alarm time (Время будильника)
- Alarm sound (Звук будильника) (только для модели HF3470)
- Яркость дисплея: **можно установить значение яркости дисплея в диапазоне от 1 до 4.**

Для настройки элементов меню необходимо выполнить следующие действия.

1 Чтобы открыть меню, нажмите кнопку MENU (Рис. 8).

2 Чтобы перейти к функции, нажимайте кнопку меню “+” или “-”. (Рис. 9)

3 Чтобы выбрать функцию, нажмите кнопку SELECT (Рис. 10).

4 Чтобы изменить настройку, нажимайте кнопку меню “+” или “-”. (Рис. 9)

5 Чтобы подтвердить выбор, нажмите кнопку SELECT (Рис. 10).

Применение светильника

Прибор можно использовать в качестве настольной лампы.

- 1** Чтобы включить лампу, нажмите кнопку включения/выключения лампы. (Рис. 11)
- 2** Чтобы выбрать уровень интенсивность света, нажимайте кнопки интенсивности света “+” и “-” (Рис. 12).

Для уровня яркости можно установить значение от 1 до 20.

Примечание Чтобы светильник загорелся, требуется около 1 секунды. Это нормально, лампе необходимо нагреться.

Примечание Выбранный уровень яркости автоматически становится также и уровнем яркости для сигнала пробуждения.

Совет. При первом использовании прибора выберите для уровня яркости значение 20. Во время пробуждения, слегка нажав на кнопку интенсивности света “+” или “-”, определите уровень яркости лампы. Значение текущего уровня яркости отобразится на дисплее. Установите этот же уровень яркости для следующего пробуждения.

- 3** Чтобы выключить лампу, снова нажмите кнопку включения/выключения лампы.

Установка будильника

При настройке будильника необходимо установить время срабатывания будильника и тип звукового сигнала (только для модели HF3470). Если символ будильника отображается на дисплее, будильник установлен. За 30 минут до времени пробуждения яркость лампы постепенно увеличивается до установленного уровня. После срабатывания будильника громкость сигнала плавно увеличивается в течение 90 секунд до установленного уровня.

Примечание Уровень яркости света можно настроить. Для этого нужно сначала нажать кнопку включения/выключения света, а затем — кнопку настройки яркости “+” или “-”. Громкость будильника можно настроить с помощью кнопки увеличения/уменьшения громкости. Чтобы отключить лампу или звук, выберите значение “0” для уровня яркости света или громкости. См. разделы “Использование лампы” и “Радио/громкость” в этой главе.

- 1** Чтобы включить будильник, опустите переключатель в среднее положение. (Рис. 13)
 - ▶ Начнет мигать значение часов (Рис. 14).
 - ▶ Для настройки времени выполните шаги со 2 по 5. Если время срабатывания будильника установлено правильно, просто подождите несколько секунд.

- 2** Чтобы выбрать значение часа, нажимайте кнопку меню “+” или “-” (Рис. 9).

Примечание Выполнение настройки возможно, только когда мигает индикация часов. В противном случае переведите переключатель вверх-вниз для входа в режим настройки будильника. Время срабатывания будильника можно также установить в меню (см. раздел “Функции меню” в этой главе).

- 3** Чтобы подтвердить выбор, нажмите кнопку SELECT (Рис. 10).
 - ▶ Начнут мигать значения минут (Рис. 15).
- 4** Чтобы выбрать значение минут, нажимайте кнопки меню “+” или “-”. (Рис. 9)
- 5** Для подтверждения выбора нажмите кнопку SELECT или подождите несколько секунд (Рис. 10).
 - ▶ Прибор выйдет из меню и на дисплее отобразится установленное время часов. Время будильника установлено.

Отключение будильника

Для отключения функции будильника переместите переключатель в верхнее положение.

Примечание Лампа продолжает гореть. Лампу можно отключить, нажав кнопку включения/выключения света.

Примечание Будильник (звук и/или свет) автоматически отключается через 90 минут.

Настройка сигнала будильника (только для модели HF3470)

См. раздел "Функции меню" выше.

Можно выбрать один из следующих звуковых сигналов.

- Радио (Рис. 16)
- Пение птиц (Рис. 17)
- Зуммер (Рис. 18)

Функция продления

- 1** Опустите переключатель в крайнее нижнее положение для отключения сигнала будильника. (Рис. 19)
- 2** Светильник продолжит гореть с установленной яркостью, но сигнал будильника прекращается. Через 9 минут звучание сигнала будильника автоматически возобновится.

Примечание 9-ти минутный интервал фиксирован. Этот параметр не регулируется.

Примечание Если надавить на переключатель слишком сильно, он может перескочить вверх, в положение отключения.

Демонстрация сигналов будильника

При необходимости демонстрации (в течение минуты) постепенного увеличения интенсивности света и звука, включите тестовый режим.

- 1** Опустите переключатель в крайнее нижнее положение на несколько секунд, пока на дисплее не отобразится индикация TEST (Тест) (Рис. 20).
- 2** Для остановки демонстрации снова опустите переключатель.

Примечание Прибор будет продолжать демонстрацию сигналов будильника, пока вы снова не сдвинете переключатель вниз. Режим демонстрации автоматически прекращается через 9 часов.

Радио/громкость (только для модели HF3470)

- 1** Чтобы включить радио, нажмите кнопку включения/выключения радио. (Рис. 21)
- 2** Чтобы выбрать радиочастоту, нажимайте кнопки меню "+" и "-". (Рис. 9)

Совет. Для выполнения автоматического поиска радиочастот нажмите и удерживайте кнопку меню "+" или "-" в течение примерно 2 секунд.

Совет. Чтобы улучшить прием сигнала, полностью расправьте антенну и перемещайте ее до тех пор, пока не будет найдено положение оптимального приема.

- 3** Чтобы выключить радио, снова нажмите кнопку включения/выключения радио.

Громкость

- 1 Чтобы настроить уровень громкости, нажмите кнопку увеличения/уменьшения громкости. (Рис. 22)

Модель HF3470: можно выбрать уровень громкости от 1 до 20. Модель HF3465: можно выбрать уровень громкости от 1 до 10.

Примечание Выбранный уровень громкости автоматически становится также и уровнем громкости для сигнала пробуждения.

Настройка яркости дисплея

- 1 Чтобы открыть меню, нажмите кнопку MENU (Рис. 8).
- 2 Чтобы перейти к меню настройки яркости дисплея, нажимайте кнопку меню “+” или “-” (Рис. 9).
- 3 Чтобы выбрать меню настройки яркости дисплея, нажмите кнопку SELECT (Рис. 10).
- 4 Чтобы изменить уровень яркости дисплея, нажимайте кнопки меню “+” или “-” (Рис. 9).
- 5 Чтобы подтвердить выбор, нажмите кнопку SELECT (Рис. 10).

Очистка и уход

Запрещается использовать для чистки прибора губки с абразивным покрытием, абразивные чистящие средства или растворители типа бензина или ацетона.

Регулярно удаляйте пыль с внешней поверхности прибора при помощи сухой ткани.

- 1 Перед очисткой прибора отсоединяйте его от электросети.
- 2 Протрите наружную поверхность прибора сухой тканью.

Избегайте попадания воды в прибор. Не допускайте проливания на прибор воды (Рис. 3).

Замена

За исключением лампы прибор не содержит деталей, нуждающихся в обслуживании. Лампу необходимо заменить, если она перестала гореть или уровень яркости света стал ниже (см. также примечание “Важно!”). Для замены потребуется лампа Philips GY6.35 50 Вт, 12 В. Только эта лампа обеспечивает необходимый уровень яркости света.

Примечание Для данного устройства подходят только экранированные лампы (Рис. 23). Для получения дополнительной информации см. главу “Гарантия и обслуживание”.

Замена лампы

- 1 Перед заменой лампы отключите прибор от электросети.
- 2 Дайте прибору остыть в течение примерно 15 минут.
- 3 Разблокируйте крышку. Для этого нажмите на нее и поверните против часовой стрелки. Символ “O” на крышке должен совпасть с символом ● на плафоне. (Рис. 24)
- 4 Снимите крышку. (Рис. 25)
- 5 Извлеките старую лампу из патрона (Рис. 26).
- 6 Вставьте новую лампу в патрон. (Рис. 27)

Не касайтесь лампы руками. При установке лампы используйте тканевую или бумажную салфетку (Рис. 28).

- 7 Установите крышку на место.
- 8 Закройте крышку, повернув ее по часовой стрелке. Символ ● на крышке должен совпасть с символом ● на плафоне. (Рис. 29)

Заказ аксессуаров

Для приобретения принадлежностей для данного прибора посетите наш интернет-магазин по адресу www.shop.philips.com/service. Если в вашей стране такой магазин отсутствует, обратитесь в торговую организацию Philips или в сервисный центр Philips. Если у вас возникли вопросы относительно заказа принадлежностей для прибора, обратитесь в центр поддержки потребителей Philips в вашей стране. Контактная информация указана на гарантийном талоне.

Защита окружающей среды

- После окончания срока службы не выбрасывайте прибор вместе с бытовыми отходами. Передайте его в специализированный пункт для дальнейшей утилизации. Этим вы поможете защитить окружающую среду (Рис. 30).

Гарантия и обслуживание

Для получения дополнительной информации, обслуживания или в случае возникновения проблем посетите веб-сайт Philips www.philips.com/support или обратитесь в центр поддержки потребителей Philips в вашей стране (номер телефона центра указан на гарантийном талоне). Если подобный центр в вашей стране отсутствует, обратитесь в местную торговую организацию Philips.

Поиск и устранение неисправностей

Данная глава посвящена наиболее распространенным проблемам, возникающим при использовании прибора. Если самостоятельно справиться с возникшими проблемами не удастся, обратитесь в центр поддержки потребителей в вашей стране.

Проблема	Способы решения
Прибор не включается.	Возможно, неправильно вставлен штекер в розетку электросети. Вставьте штекер в розетку электросети соответствующим образом.
	Возможна неисправность в сети питания. Проверьте исправность сети питания, подключив какой-нибудь другой электроприбор.
Прибор работает правильно, но светильник не горит.	Возможно, срок эксплуатации лампы истек. Срок службы лампы составляет более 4 000 часов (более 4 лет регулярного использования). Срок службы зависит от условий использования. В случае интенсивного использования срок службы лампы может быть меньше. Если лампа не работает, вы можете заказать новую, обратившись в местный центр поддержки потребителей Philips.
Во время использования прибор нагревается.	Это является частью нормального функционирования прибора. Устройство нагревается от тепла, выделяемого лампой и электрическими элементами. Перед заменой лампы обязательно дайте прибору остыть.

Проблема	Способы решения
Прибор не реагирует на попытки изменения настроек функций.	Извлеките электровилку из розетки, затем снова подключите прибор к сети. Если прибор будет подключен к сети не позднее чем через 15 минут, все настройки будут сохранены. Если прибор будет подключен к электросети позже, пользовательские настройки будут утеряны. Необходимо заново произвести настройку всех параметров.
При срабатывании будильника лампа не загорается.	Возможно, был установлен слишком низкий уровень яркости. Увеличьте уровень яркости.
	Возможно, функция будильника была отключена при установке переключателя в крайнее верхнее положение. Для включения функции будильника установите переключатель в среднее положение
	Возможно, прибор неисправен. Обратитесь в центр поддержки потребителей Philips вашей страны.
Светильник не загорается сразу после включения.	Чтобы светильник загорелся, требуется около 1 секунды. Это нормально, лампе необходимо нагреться.
Я не слышу сигнала будильника при его срабатывании.	Возможно, был установлен слишком низкий уровень звука. Чтобы настроить громкость, см. раздел "Эксплуатация прибора" в главе "Радио/громкость".
	Возможно, функция будильника была отключена при установке переключателя в крайнее верхнее положение.
	Если в качестве сигнала будильника выбран радиоприемник, возможно, он неисправен. Отключите будильник и включите радиоприемник для проверки его работы. Если радиоприемник не работает, обратитесь в местный центр поддержки потребителей Philips.
Модель HF3470: радио не работает.	Радиоприемник может быть неисправен. Обратитесь в центр поддержки потребителей Philips вашей страны.
	Возможно, установлен слишком низкий уровень громкости. Увеличьте уровень громкости.
Модель HF3470: во время работы радио слышен потрескивающий звук.	Возможно, сигнал радиовещания слишком слабый. Настройте частоту (см. раздел "Радио/громкость" в главе "Эксплуатация прибора") и/или измените положение антенны. Антенна должна быть полностью развернута.

Проблема	Способы решения
Будильник сработал вчера, а сегодня не срабатывает.	Возможно, функция будильника была отключена при установке переключателя в крайнее верхнее положение.
	Возможно, был установлен слишком низкий уровень громкости и/или уровень яркости. Установите более высокий уровень громкости и/или яркости.
	Возможно, произошел сбой в сети электропитания. Если сбой длился более 15 минут, все пользовательские настройки были утеряны. Необходимо заново произвести настройку всех параметров.
Я решил еще немного вздремнуть и включил переключатель в положение Snooze, но через 9 минут будильник не сработал.	Возможно, слишком сильно нажав на переключатель, вы случайно переместили его в верхнее положение и отключили будильник.
	Возможно, уровень громкости был установлен на 0.
Я просыпаюсь раньше установленного времени будильника.	Возможно, необходимо отрегулировать уровень яркости света. Если вы просыпаетесь раньше, установите более низкий уровень яркости. Если яркость уровня "1" все же слишком высока для вас, поместите прибор дальше от кровати.
Я просыпаюсь позже установленного времени будильника.	Возможно, прибор установлен ниже уровня головы. Прибор необходимо разместить так, чтобы поток света не был заслонен кроватью, одеялом или подушкой. Расстояние до прибора не должно быть слишком большим.
Светильник мигает.	Возможно, напряжение в сети не подходит для прибора. Проверьте, соответствует ли напряжение, указанное на приборе, напряжению в сети.

Úvod

Gratulujeme Vám ku kúpe a vitajte medzi zákazníkmi spoločnosti Philips! Ak chcete využiť všetky výhody zákazníckej podpory spoločnosti Philips, zaregistrujte svoj výrobok na adrese www.philips.com/welcome.

Prebúdzacie svetlo Philips Vám pomôže spríjemniť prebúdzanie. 30 minút pred nastaveným časom zobudenia sa intenzita svetla postupne zvyšuje na nastavený úroveň. V nastavenom čase svetlo citlivo pripraví Vaše telo na prebudenie. Pre ešte príjemnejšie pocity pri prebúdzaní môžete použiť prírodné zvuky budenia alebo rádio FM (len model HF3470).

Účinky prebúdzacieho svetla

Prebúdzacie svetlo Philips počas poslednej polhodiny spánku citlivo pripravuje Vaše telo na prebudenie. V skorých ranných hodinách sú naše oči citlivejšie na svetlo ako v čase, keď bdieme. Počas tohto obdobia relatívne nízke úrovne svetla simulujúce prirodzený východ slnka pripravujú naše telo na prebudenie a prechod do aktívneho stavu. Ľudia, ktorí používajú prebúdzacie svetlo, sa prebúdzajú ľahšie, ráno majú lepšiu náladu a cítia sa plní energie. Keďže citlivosť na svetlo je u každého iná, intenzitu prebúdzacieho svetla môžete nastaviť na úroveň zodpovedajúcu vašej vlastnej citlivosti na svetlo a tým zabezpečiť optimálny začiatok dňa.

Ďalšie informácie o prebúdzacom svetle nájdete na adrese www.philips.com.

Opis zariadenia (Obr. 1)

- A Vetracie otvory
- B Kryt svetidla
- C Siet'ový kábel
- D Anténa
- E Displej
- 1 Číselné zobrazenie hodín pre čas hodín/budíka
- 2 Symbol hodín
- 3 Symbol budíka
- 4 Symbol rádia (len model HF3470)
- 5 Symbol zvuku „vtáci“ (len model HF3470)
- 6 Symbol zvuku „pípanie“
- 7 Symbol jasu displeja
- 8 Symbol úrovne zvuku
- 9 Symbol frekvencie rádia (len model HF3470)
- 10 Symbol svetla
- F Tlačidlo ponuky „-“
- G Tlačidlo MENU (Ponuka)
- H Tlačidlo SELECT (Výber)
- I Tlačidlo ponuky „+“
- J Ovládacia páčka s polohami „budík vypnutý“, „budík zapnutý“ a „driemanie“
- K Tlačidlá na boku zariadenia
 - 1 Tlačidlo intenzity svetla „+“
 - 2 Tlačidlo zapnutia/vypnutia svetla
 - 3 Tlačidlo intenzity svetla „-“
 - 4 Tlačidlo zvýšenia hlasitosti
 - 5 Tlačidlo zapnutia/vypnutia rádia (len model HF3470)
 - 6 Tlačidlo zníženia hlasitosti

Dôležité

- Pred použitím zariadenia si pozorne prečítajte tento návod na použitie a uschovajte si ho na použitie v budúcnosti.
- Toto zariadenie je vybavené dvojitou izoláciou v súlade s požiadavkami bezpečnostnej triedy II (Obr. 2).

Nebezpečenstvo

- Voda a elektrina sú nebezpečnou kombináciou! Zariadenie nepoužívajte vo vlhkom prostredí (napríklad v kúpeľni, v blízkosti sprchy alebo bazéna).
- Nedovoľte, aby do zariadenia ani na jeho povrch prenikla voda (Obr. 3).

Varovanie

- Pred pripojením zariadenia skontrolujte, či sa napätie uvedené na zariadení zhoduje s napätím v sieti.
- Zariadenie je vhodné pre sieťové napätie 230V s frekvenciou 50 Hz.
- Poškodený sieťový kábel smie vymeniť jedine personál spoločnosti Philips, servisného strediska autorizovaného spoločnosťou Philips alebo osoba s podobnou kvalifikáciou, aby nedošlo k nebezpečnej situácii.
- Pred otvorením horného krytu a vybratím žiarovky vždy nechajte zariadenie približne 15 minút vychladnúť. Počas používania sa žiarovka a horný kryt zahrieva a pri dotyku by ste si mohli popáliť prsty. (Obr. 4)
- Spotrebič nie je určený na používanie osobami (vrátane detí) so zníženými fyzickými, zmyslovými alebo mentálnymi schopnosťami alebo s nedostatkom skúseností a vedomostí, pokiaľ im osoba zodpovedná za ich bezpečnosť neposkytuje dohľad alebo ich nepoučila o používaní spotrebiča.
- Deti musia byť pod dozorom, aby sa nehrali so zariadením.
- Toto zariadenie je určené len na používanie v interiéri (Obr. 5).

Výstraha

- Zabráňte pádu zariadenia a nevystavujte ho silným otrasom.
- Položte zariadenie na stabilný, rovný a nešmyklavý povrch.
- Zariadenie nepoužívajte pri izbovej teplote nižšej ako 10 °C, ani vyššej ako 35 °C.
- Dbajte na to, aby počas používania zostávali vetracie otvory v hornej a dolnej časti zariadenia vždy otvorené.
- Nikdy nepoužívajte zariadenie, ak je kryt svetidla alebo horný kryt poškodený, rozbitý alebo chýba.
- Ak ste trpeli alebo trpíte vážnymi depresiami, skôr než začnete zariadenie používať, poraďte sa so svojím lekárom.
- Toto zariadenie nepoužívajte ako prostriedok na skrátenie spánku. Účelom použitia tohto zariadenia je pomôcť Vám jednoduchšie sa prebudiť. Jeho použitie neznižuje Vaše nároky na dĺžku spánku.
- Zariadenie nemá žiadny vypínač. Ak chcete zariadenie vypnúť, vytiahnite jeho zástrčku zo sieťovej zásuvky.
- Zariadenie je určené len na používanie v domácnosti a na podobné účely, napríklad v hoteloch.

Všeobecné informácie

- Zariadenie umožňuje vybrať si úroveň intenzity svetla, pri ktorej sa chcete prebudiť (pozrite si časť „Používanie svetla“ v kapitole „Použitie zariadenia“).
- Ak sa často prebúdzate príliš skoro alebo s bolesťami hlavy, znížte intenzitu svetla.
- Ak je v spálni aj ďalšia osoba, môže sa vplyvom svetla zo zariadenia nechtiac zobudiť, hoci spí vo väčšej vzdialenosti od zariadenia. Tento jav je dôsledkom rôznej citlivosti ľudí na svetlo.

Elektromagnetické polia (EMF)

Toto zariadenie značky Philips vyhovuje všetkým normám týkajúcim sa elektromagnetických polí (EMF). Ak budete zariadenie používať správne a v súlade s pokynmi v tomto návode na použitie, bude jeho použitie bezpečné podľa všetkých v súčasnosti známych vedeckých poznatkov.

Príprava na použitie

Nastavenie hodín

1 Zástrčku zapojte do sieťovej zásuvky.
 ► Číselné zobrazenie hodín na displeji začne blikať, čo znamená, že je potrebné nastaviť čas (Obr. 6).

2 Stlačením tlačidla ponuky + alebo - nastavte hodiny.

Poznámka: Tento krok môžete vykonať, len keď je aktívna ponuka nastavenia hodín a bliká číselné zobrazenie hodín. V opačnom prípade stlačte tlačidlo MENU (Ponuka), pomocou tlačidiel + a - vyberte ponuku nastavenia hodín a na potvrdenie stlačte tlačidlo SELECT (Výber). Teraz je aktívna ponuka nastavenia hodín.

3 Stlačením tlačidla SELECT (Výber) potvrdíte nastavenie.

► Začne blikať číselné zobrazenie minút (Obr. 7).

4 Stlačením tlačidla ponuky + alebo - nastavte minúty.

5 Stlačením tlačidla SELECT (Výber) potvrdíte nastavenie.

► Zariadenie ukončí ponuku a na displeji sa zobrazí nastavený čas hodín.

Zariadenie je teraz pripravené na používanie.

Poznámka: Vždy, keď zástrčku odpojíte od sieťovej zásuvky na viac ako približne 15 minút, musíte čas znova nastaviť vyššie uvedeným spôsobom. Ak chcete zmeniť nastavený čas, keď je zástrčka zapojená v sieťovej zásuvke, pozrite si časť „Funkcie ponuky“ v kapitole „Použitie zariadenia“.

Použitie zariadenia

Funkcie ponuky

V nasledujúcej časti je uvedený opis všetkých funkcií, ktoré možno nastaviť v ponuke. Tieto funkcie sa zobrazujú v ponuke v nasledujúcom poradí:

- Čas
- Nastavenie budíka
- Zvuk budíka (len model HF3470)
- Jas displeja: *Môžete vybrať úroveň jas displeja od 1 do 4.*

Funkcie ponuky môžete nastaviť nasledujúcim spôsobom:

1 Ak chcete vstúpiť do ponuky, stlačte tlačidlo MENU (Ponuka) (Obr. 8).

2 Stlačením tlačidla ponuky + alebo - vyberte funkciu. (Obr. 9)

3 Stlačením tlačidla SELECT (Výber) vstúpte do nastavenia tejto funkcie (Obr. 10).

4 Stlačením tlačidla ponuky + alebo - zmeňte nastavenie. (Obr. 9)

5 Stlačením tlačidla SELECT (Výber) potvrdíte nastavenie (Obr. 10).

Používanie svetla

Zariadenie môžete používať ako nočnú lampičku.

1 Ak chcete zapnúť svetlo, stlačte tlačidlo zapnutia/vypnutia svetla. (Obr. 11)

2 Stlačením tlačidiel intenzity svetla + alebo - nastavte intenzitu svetla (Obr. 12).

Môžete vybrať intenzitu svetla od 1 do 20.

Poznámka: Rozsvietenie svetla trvá približne 1 sekundu. Je to normálne, pretože žiarovka sa musí zahriať.

Poznámka: Zvolená intenzita svetla sa tiež automaticky nastaví ako intenzita svetla pre budík.

Tip: Pri prvom použití zariadenia nastavte intenzitu svetla na hodnotu 20. Keď sa prebudíte, zistíte intenzitu svetla, ktorú zariadenie dosiahlo, krátkym stlačením tlačidla intenzity svetla + alebo -. Na displeji sa vtedy zobrazí aktuálna úroveň intenzity svetla budíka. Intenzitu svetla budíka nastavte na túto úroveň aj pre nasledujúci deň.

3 Ak chcete vypnúť svetlo, znovu stlačte tlačidlo zapnutia/vypnutia svetla.

Nastavenie času budenia

Pri nastavovaní budíka vyberáte čas budenia a typ zvuku (len pri modeli HF3470), pri ktorom sa chcete prebúdzat'. Budík je nastavený, ak sa na displeji zobrazuje symbol budíka. Počas posledných 30 minút pred nastaveným časom budenia sa intenzita svetla pomaly zvyšuje na zvolenú úroveň. Počas 90 sekúnd po nastavenom čase budenia sa zvuk pomaly zvyšuje na zvolenú úroveň.

Poznámka: Intenzitu svetla môžete nastaviť stlačením tlačidla zapnutia/vypnutia svetla a následným stlačením tlačidla intenzity svetla + alebo -. Hlasitosť budíka môžete nastaviť stlačením tlačidla zvýšenia alebo zníženia hlasitosti. Ak sa nechcete prebúdzat' pri svetle alebo zvuku, úroveň intenzity svetla alebo hlasitosti nastavte na hodnotu 0. Pozrite si časti „Používanie svetla“ a „Rádio/hlasitosť“ v tejto kapitole.

1 Zapnite budík posunutím ovládacej páčky nadol do strednej polohy. (Obr. 13)

▷ Začne blikať číselné zobrazenie hodín pre čas budenia (Obr. 14).

▷ Ak chcete čas upraviť, postupujte podľa krokov č. 2 až 5. Ak je čas budenia správny, počkajte niekoľko sekúnd.

2 Stlačením tlačidiel ponuky + alebo - zvolte hodinu (Obr. 9).

Poznámka: Tento krok môžete vykonať iba vtedy, keď bliká číselné zobrazenie hodín. V opačnom prípade znova posuňte ovládaciu páčku nahor a nadol na aktiváciu režimu času budenia. Čas budenia tiež môžete nastaviť v ponuke. Pozrite si časť „Funkcie ponuky“ v tejto kapitole.

3 Stlačením tlačidla SELECT (Výber) potvrdte nastavenie (Obr. 10).

▷ Začne blikať číselné zobrazenie minút pre čas budenia (Obr. 15).

4 Stlačením tlačidiel ponuky + alebo - vyberte minúty. (Obr. 9)

5 Stlačením tlačidla SELECT (Výber) potvrdte nastavenie alebo počkajte niekoľko sekúnd (Obr. 10).

▷ Zariadenie ukončí ponuku a na displeji sa zobrazí čas hodín.

Čas budenia je teraz nastavený.

Vypnutie budíka

Funkciu budíka môžete vypnúť posunutím ovládacej páčky do homej polohy.

Poznámka: Svetlo ostane zapnuté, aby osvetľovalo miestnosť. Môžete ho vypnúť stlačením tlačidla zapnutia/vypnutia svetla.

Poznámka: Budík (zvuk alebo svetlo) sa automaticky vypne po 90 minútach.

Nastavenie zvuku budíka (len model HF3470)

Pozrite si časť „Funkcie ponuky“ uvedenú vyššie.

Môžete vybrať niektorý z nasledujúcich zvukov:

- Rádio (Obr. 16)
- Vtáci (Obr. 17)
- Pípanie (Obr. 18)

Driemanie

- 1** Keď sa spustí budík, posuňte ovládaciu páčku nadol do dolnej polohy. (Obr. 19)
- 2** Svetlo ostane zapnuté na vybratej úrovni intenzity, zvuk budíka však stíchne. Po 9 minútach sa znovu automaticky prehrá zvuk budenia.

Poznámka: 9-minútový čas driemania je pevne daný. Tento čas sa nedá upraviť.

Poznámka: Ak ovládaciu páčku posuniete nadol príliš silno, môže sa vrátiť do polohy vypnuté.

Ukážka budíka

Ak chcete predviesť rýchlu ukážku (60 sekúnd) postupne sa zvyšujúcej intenzity svetla a úrovne zvuku, aktivujte testovaciu funkciu zariadenia.

- 1** Posuňte ovládaciu páčku nadol do dolnej polohy na niekoľko sekúnd, až kým sa na displeji nezobrazí správa TEST (Obr. 20).

- 2** Ukážku zastavíte opätovným posunutím ovládacej páčky nadol.

Poznámka: Zariadenie bude predvádzať ukážku budíka, až kým znova neposuniete ovládaciu páčku nadol. Test sa automaticky zastaví po 9 hodinách.

Rádio/hlasitosť (len model HF3470)

- 1** Ak chcete zapnúť rádio, stlačte tlačidlo zapnutia/vypnutia rádia. (Obr. 21)

- 2** Požadovanú rozhlasovú frekvenciu môžete vybrať stlačením tlačidla ponuky + a -. (Obr. 9)

Tip: Ak chcete automaticky vyhľadať rozhlasové frekvencie, podržte stlačené tlačidlo ponuky + alebo - približne na 2 sekundy.

Tip: Na zabezpečenie kvalitného rádiového signálu úplne rozviňte anténu a pohybujte ňou, až kým nenájdete polohu, v ktorej je príjem najlepší.

- 3** Ak chcete vypnúť rádio, znovu stlačte tlačidlo zapnutia/vypnutia rádia.

Hlasitosť

- 1** Ak chcete nastaviť hlasitosť, stlačte tlačidlo zvýšenia alebo zníženia hlasitosti. (Obr. 22)

Model HF3470: Môžete vybrať úroveň hlasitosti od 1 do 20. Model HF3465: Môžete vybrať úroveň hlasitosti od 1 do 10.

Poznámka: Vybratú úroveň hlasitosti sa tiež automaticky nastaví ako úroveň hlasitosti pre budík.

Nastavenie jasu displeja

- 1** Vstúpte do ponuky stlačením tlačidla MENU (Ponuka) (Obr. 8).

- 2** Stlačením tlačidla ponuky + alebo - vyberte ponuku nastavenia jasu displeja (Obr. 9).

- 3** Stlačením tlačidla SELECT (Výber) vstúpte do ponuky nastavenia jasu displeja (Obr. 10).

- 4** Stlačením tlačidla ponuky + alebo - zmeňte jas displeja (Obr. 9).

- 5** Stlačením tlačidla SELECT (Výber) potvrdíte nastavenie (Obr. 10).

Čistenie a údržba

Na čistenie zariadenia nikdy nepoužívajte drsný materiál, drsné čistiace prostriedky ani agresívne kvapaliny ako benzín alebo acetón.

Z vonkajších plôch zariadenia pravidelne odstraňujte prach pomocou suchej tkaniny.

- 1 Pred začatím čistenia odpojte zariadenie zo siete.
- 2 Vonkajšie plochy zariadenia očistite suchou tkaninou.

Nedovoľte, aby do zariadenia ani na jeho povrch prenikla voda (Obr. 3).

Výmena

Okrem žiarovky zariadenie neobsahuje žiadne súčiastky, ktoré by si vyžadovali údržbu.

Žiarovku je potrebné vymeniť, keď prestane svietiť alebo v prípade poklesu intenzity svetla (pozrite si aj kapitolu „Dôležité“). Žiarovku je potrebné vymeniť za halogénovú žiarovku Philips 50 W 12 V, GY6.35. Iba táto žiarovka poskytuje správnu intenzitu svetla.

Poznámka: Toto zariadenie je navrhnuté len na používanie žiaroviek s vlastným tienením (Obr. 23).

Ďalšie informácie nájdete v kapitole „Záruka a servis“.

Výmena žiarovky

- 1 Pred výmenou žiarovky zariadenie odpojte zo siete.
- 2 Zariadenie nechajte približne 15 minút vychladnúť.
- 3 Odistite vrchný kryt zariadenia jeho stlačením a otočením proti smeru pohybu hodinových ručičiek, až kým nie je symbol ○ na vrchnom kryte zarovnaný so symbolom ● na kryte žiarovky. (Obr. 24)
- 4 Odstráňte vrchný kryt. (Obr. 25)
- 5 Z objímky vymontujte starú žiarovku (Obr. 26).
- 6 Vložte kontakty novej žiarovky do objímky. (Obr. 27)

Žiarovky sa nedotýkajte prstami. Pri vkladaní žiarovky použite tkaninu alebo papierový obrúsok (Obr. 28).

- 7 Vrchný kryt nasadte späť na zariadenie.
- 8 Zaistite vrchný kryt otočením v smere pohybu hodinových ručičiek, až kým nie je zarovnaný symbol ● na vrchnom kryte so symbolom ● na kryte žiarovky. (Obr. 29)

Objednávanie príslušenstva

Ak chcete zakúpiť príslušenstvo k tomuto spotrebiču, navštívte náš obchod online na stránke **www.shop.philips.com/service**. Ak vo vašej krajine nie je obchod online dostupný, obráťte sa na predajcu alebo servisné stredisko výrobkov značky Philips. Ak máte problémy s objednaním príslušenstva pre svoj spotrebič, obráťte sa na Stredisko starostlivosti o zákazníkov spoločnosti Philips vo svojej krajine. Kontaktné údaje strediska nájdete v priloženom celosvetovo platnom záručnom liste.

Životné prostredie

- Zariadenie na konci jeho životnosti neodhadzujte spolu s bežným komunálnym odpadom, ale kvôli recyklácii ho odovzdajte na mieste oficiálneho zberu. Pomôžete tak chrániť životné prostredie (Obr. 30).

Záruka a servis

Ak potrebujete servis, informácie alebo máte problém, navštívte webovú stránku spoločnosti Philips na adrese **www.philips.com/support** alebo sa obráťte na Stredisko starostlivosti o zákazníkov spoločnosti Philips vo vašej krajine. Telefónne číslo strediska nájdete v priloženom celosvetovo platnom záručnom liste. Ak sa vo vašej krajine toto stredisko nenachádza, obráťte sa na miestneho predajcu výrobkov Philips.

Riešenie problémov

Táto kapitola obsahuje zhrnutie najbežnejších problémov, ktoré sa môžu vyskytnúť pri používaní zariadenia. Ak neviete problém vyriešiť pomocou nižšie uvedených informácií, obráťte sa na Stredisko starostlivosti o zákazníkov vo Vašej krajine.

Problém	Riešenie
Zariadenie vôbec nefunguje.	Zástrčka možno nie je správne zasunutá do sieťovej zásuvky. Zástrčku správne zasuňte do sieťovej zásuvky.
	Nefunguje prívod elektrickej energie. Do zásuvky pripojte iné zariadenie a vyskúšajte či funguje.
Zariadenie funguje správne, ale žiarovka už nefunguje.	Žiarovka možno dosiahla koniec svojej životnosti. Predpokladaná životnosť žiarovky je viac ako 4 000 hodín (viac ako 4 roky bežného používania). Jej životnosť závisí od používania zariadenia. V prípade intenzívneho používania nemusí žiarovka vydržať tak dlho, ako očakávate. Ak sa žiarovka pokazí, môžete si objednať novú. Obráťte sa na Stredisko starostlivosti o zákazníkov spoločnosti Philips vo Vašej krajine.
Zariadenie sa pri používaní zahrieva.	Je to normálne, pretože zariadenia sa zahrieva svetlom žiarovky a činnosťou elektroniky. Pred výmenou žiarovky nechajte zariadenie vždy vychladnúť.
Zariadenie nereaguje pri pokuse o nastavenie jednotlivých funkcií.	Vytiahnite zástrčku zo sieťovej zásuvky a znova ju do nej zapojte. Ak zástrčku opätovne zapojíte približne do 15 minút, zariadenie si bude pamätať všetky nastavenia. Ak zástrčku opätovne zapojíte po dlhšom čase, v zariadení sa obnovia predvolené výrobné nastavenia. Všetky funkcie budete musieť nastaviť znovu.
Pri spustení budíka sa nerozsvieti svetlo.	Možno ste nastavili príliš nízku intenzitu svetla. Zvýšte úroveň intenzity svetla. Možno ste vypli funkciu budíka nastavením ovládacej páčky do hornej polohy. Zapnite funkciu budíka nastavením ovládacej páčky do strednej polohy.
	Zariadenie je možno chybné. Kontaktujte Stredisko starostlivosti o zákazníkov spoločnosti Philips vo Vašej krajine.
Svetlo sa nerozsvieti okamžite po jeho zapnutí.	Rozsvietenie svetla trvá približne 1 sekundu. Je to normálne, pretože žiarovka sa musí zahriať.

Problém	Riešenie
Pri spustení budíka nepočut' zvuk budíka.	Možno ste nastavili príliš nízku úroveň hlasitosti. Ak chcete nastaviť vyššiu úroveň zvuku, pozrite si časť „Rádio/hlasitosť“ v kapitole „Použitie zariadenia“.
	Možno ste vypli funkciu budíka nastavením ovládacej páčky do hornej polohy.
	Ak ste ako zvuk budíka vybrali rádio, rádio môže byť chybné. Po vypnutí budíka zapnite rádio, aby ste si overili funkčnosť rádia. Ak nefunguje, kontaktuje Stredisko starostlivosti o zákazníkov spoločnosti Philips vo Vašej krajine.
Model HF3470: Rádio nefunguje.	Rádio môže byť chybné. Kontaktujte Stredisko starostlivosti o zákazníkov spoločnosti Philips vo Vašej krajine.
	Možno je nastavená príliš nízka hlasitosť. Zvýšte úroveň hlasitosti.
Model HF3470: Rádio vydáva praskavé zvuky.	Signál vysielania môže byť slabý. Nastavte frekvenciu (pozrite si časť „Rádio/hlasitosť“ v kapitole „Použitie zariadenia“) alebo zmeňte polohu antény. Anténu úplne rozťahnite.
Budík sa včera spustil, dnes sa však nespustil.	Možno ste vypli funkciu budíka nastavením ovládacej páčky do hornej polohy.
	Možno ste nastavili príliš nízku úroveň hlasitosti alebo intenzitu svetla. Nastavte vyššiu úroveň hlasitosti alebo intenzitu svetla.
	Možno bola prerušená dodávka elektrickej energie dlhšie ako približne 15 minút. V takom prípade sa v zariadení obnovia predvolené výrobné nastavenia. Všetky funkcie budete musieť nastaviť znovu.
Budík sa nespustil 9 minút po posunutí ovládacej páčky nadol na nastavenie driemania.	Ovládaciu páčku ste možno posunuli nadol tak silno, že preskočila do polohy vypnuté.
	Možno ste nastavili úroveň hlasitosti na hodnotu 0.
Svetlo ma budí príliš skoro.	Nastavená intenzita svetla pre vás pravdepodobne nie je vhodná. Ak sa budíte príliš skoro, skúste nastaviť nižšiu intenzitu svetla. Ak hodnota 1 intenzity svetla nie je dostatočne nízka, zariadenie presuňte ďalej od postele.
Svetlo ma budí príliš neskoro.	Zariadenie sa pravdepodobne nachádza nižšie ako vaša hlava. Zariadenie umiestnite do takej výšky, aby svetlo nebolo tienené postelou, perinou ani vankúšom. Zariadenie neumiestňujte príliš ďaleko.
Svetlo bliká.	Možno ste pripojili zariadenie do siete s nesprávnym napätím. Skontrolujte, či napätie uvedené na zariadení zodpovedá napätiu v sieti.

Uvod

Čestitamo vam za nakup in dobrodošli pri Philipsu! Če želite popolnoma izkoristiti podporo, ki jo nudi Philips, registrirajte izdelek na www.philips.com/welcome.

Philipsova lučka za bujenje vam omogoča prijetnejše bujenje. Intenzivnost svetlobe se postopoma poveča do izbrane ravni v 30 minutah pred nastavljenim časom bujenja. Svetloba nežno pripravi vaše telo na bujenje ob nastavljenem času. Da bo bujenje še toliko bolj prijetno, lahko uporabite naravne zvoke za bujenje ali radio FM (samo HF3470).

Učinki lučke za bujenje

Philipsova lučka za bujenje nežno pripravi vaše telo na bujenje v zadnje pol ure spanja. V zgodnjih jutranjih urah so naše oči bolj občutljive na svetlobo kot takrat, ko smo budni. V tem času nežna svetloba simuliranega sončnega vzhoda pripravi naše telo na bujenje in začetek dneva. Ljudje, ki uporabljajo lučko za bujenje, se lažje prebudijo, se zjutraj na splošno počutijo bolje in imajo več energije. Ker se občutljivost na svetlobo pri ljudeh razlikuje, lahko za optimalni začetek dneva nastavite stopnjo intenzivnosti lučke za bujenje na raven, ki vam najbolje ustreza. Za več informacij o lučki za bujenje si oglejte spletno mesto www.philips.com.

Splošni opis (Sl. 1)

- A Zračniki
- B Ohišje svetilke
- C Omrežni kabel
- D Antena
- E Zaslon
- 1 Indikator ure/časa alarma
- 2 Simbol časa ure
- 3 Simbol alarma
- 4 Simbol za radio (samo HF3470)
- 5 Simbol za zvok "ptičjega petja" (samo HF3470)
- 6 Simbol za "pisk"
- 7 Simbol svetlosti zaslona
- 8 Simbol stopnje glasnosti
- 9 Simbol za radijsko frekvenco (samo HF3470)
- 10 Simbol lučke
- F Gumb "-" (meni)
- G Gumb MENU
- H Gumb SELECT
- I Gumb "+" (meni)
- J Upravljalna ročica za položaje "izklop alarma", "vklop alarma" in "dremez"
- K Gumbi na bočnem delu aparata
 - 1 Gumb "+" (intenzivnost svetlobe)
 - 2 Gumb za vklop/izklop svetlobe
 - 3 Gumb "-" (intenzivnost svetlobe)
 - 4 Gumb za zvišanje glasnosti
 - 5 Gumb za vklop/izklop radia (samo HF3470)
 - 6 Gumb za znižanje glasnosti

Pomembno

- Pred uporabo aparata natančno preberite ta uporabniški priročnik in ga shranite za poznejšo uporabo.
- Ta aparat je skladno z zahtevami za razred II dvojno izoliran (Sl. 2).

Nevarnost

- Voda in elektrika sta nevarna kombinacija! Aparata ne uporabljajte v mokrem okolju (npr. v kopalnici ali v bližini prhe ali bazena).
- Pazite, da v aparat ne pride voda ali da vode ne polijete po aparatu (Sl. 3).

Opozorilo

- Preden priključite aparat na električno omrežje, preverite, ali napetost, navedena na aparatu, ustreza napetosti lokalnega električnega omrežja.
- Aparat je zasnovan za priključitev v omrežje z napetostjo 230 V in frekvenco 50 Hz.
- Poškodovani napajalni kabel sme zamenjati le podjetje Philips, Philipsov pooblaščen servis ali ustrezno usposobljeno osebje.
- Preden zaradi odstranjevanja žarnice odprete zgornji pokrov, počakajte približno 15 minut, da se aparat ohladi. Žarnica in kovinski del zgornjega pokrova se med uporabo segrejeta, zato se lahko opečete, če se ju dotaknete. (Sl. 4)
- Aparat ni namenjen uporabi s strani otrok in oseb z zmanjšanimi telesnimi, čutnimi ali duševnimi sposobnostmi ali oseb s pomanjkljivimi izkušnjami in znanjem, razen če jih pri uporabi nadzoruje ali jim svetuje oseba, ki je odgovorna za njihovo varnost.
- Pazite, da se otroci ne igrajo z aparatom.
- Aparat je namenjen samo uporabi v zaprtih prostorih (Sl. 5).

Previdno

- Pazite, da vam aparat ne pade in ga ne izpostavljajte močnim udarcem.
- Lučko postavite na stabilno, ravno in neдрsečo podlago.
- Aparat ne uporabljajte pri sobni temperaturi, nižji od 10°C ali višji od 35°C.
- Zračniki na zgornjem in spodnjem delu aparata morajo med uporabo ostati odprti.
- Če je ohišje svetilke ali zgornji pokrov poškodovan, zlomljen ali ga sploh ni, aparata ne uporabljajte.
- Če ste trpeli ali trpite za hudo depresijo, se pred pričetkom uporabe aparata posvetujte s svojim zdravnikom.
- Tega aparata ne uporabljajte z namenom zmanjšanja potrebe po spanju. Aparat je namenjen temu, da vam olajša bujenje. Z njim ni mogoče nadomestiti premalo spanca.
- Aparat nima stikala za vklop/izklop. Če želite izključiti aparat iz električnega omrežja, izvlecite vtičak iz omrežne vtičnice.
- Aparat je namenjen samo za domačo uporabo, vključno s podobnimi načini uporabe, kot na primer v hotelih.

Splošno

- Ta aparat vam omogoča izbiro stopnje intenzivnosti svetlobe, ob kateri se želite zbuditi (oglejte si razdelek "Uporaba lučke", poglavje "Uporaba aparata").
- Če se pogosto zbujate prezgodaj ali z glavobolom, znižajte raven svetlobe.
- Če delite spalnico še s katero drugo osebo, se lahko le-ta zaradi svetlobe aparata nenamerno prebudi, čeprav je druga oseba bolj oddaljena od aparata. Ta pojav je posledica različne občutljivosti na svetlobo pri ljudeh.

Elektromagnetna polja (EMF)

Ta Philipsov aparat ustreza vsem standardom glede elektromagnetnih polj (EMF). Če z aparatom ravnate pravilno in v skladu z navodili v tem priročniku, je njegova uporaba glede na danes veljavne znanstvene dokaze varna.

Priprava za uporabo

Nastavitev časa ure

- 1 Vtič vključite v stensko vtičnico.
 - ▶ Indikator ure na zaslonu začne utripati, kar pomeni, da morate nastaviti čas ure (Sl. 6).

- 2 Pritisnite gumb + ali - (meni), da nastavite uro.

Opomba: To lahko storite samo, ko se nahajate v meniju za nastavitev ure in ko utripa indikator ure. V nasprotnem primeru pritisnite gumb MENU, z gumbom + ali - (meni) izberite meni za nastavitev ure in pritisnite gumb SELECT za potrditev. Zdaj ste v meniju za nastavitev ure.

- 3 Za potrditev pritisnite gumb SELECT.

- ▶ Utripati začne indikator minut (Sl. 7).

- 4 Pritisnite gumb + ali - (meni), da nastavite minute.

- 5 Za potrditev pritisnite gumb SELECT.

- ▶ Aparat zapusti meni in na zaslonu se prikaže nastavljeni čas ure.

Aparat je tako pripravljen za uporabo.

Opomba: Vsakič, ko izvlečete vtiča iz stenske vtičnice za več kot 15 minut, morate znova nastaviti čas ure, kot je opisano zgoraj. Če želite spremeniti nastavljeni čas ure, ko se vtiča še vedno nahaja v stenski vtičnici, si oglejte razdelek "Funkcije menija" v poglavju "Uporaba aparata".

Uporaba aparata

Funkcije menija

Spodaj se nahaja opis vseh funkcij, ki jih je mogoče nastaviti v meniju. Te funkcije se prikažejo v meniju v naslednjem vrstnem redu:

- Čas ure
- Čas alarma
- Zvok alarma (samo HF3470)
- Svetlost zaslona: **Izberite lahko svetlost zaslona med 1 in 4.**

Funkcije menija lahko nastavite na naslednji način:

- 1 Za vstop v meni pritisnite gumb MENU (Sl. 8).
- 2 Za izbiro funkcije pritisnite gumb + ali - (meni). (Sl. 9)
- 3 Za dostop do te funkcije pritisnite gumb SELECT (Sl. 10).
- 4 Če želite spremeniti nastavitev, pritisnite gumb + ali - (meni). (Sl. 9)
- 5 Za potrditev pritisnite gumb SELECT (Sl. 10).

Uporaba lučke

Aparat lahko uporabljate kot posteljno svetilko.

1 Če želite vklopiti lučko, pritisnite gumb za vklop/izklop lučke. (Sl. 11)

2 Za izbiro intenzivnosti svetlobe pritisnite gumba + in - (intenzivnost svetlobe) (Sl. 12). Izbirate lahko intenzivnost svetlobe med 1 in 20.

Opomba: Svetilka se vklopi po približno 1 sekundi. To je običajno, saj se mora žarnica segreti.

Opomba: Intenzivnost svetlobe, ki ste jo izbrali, se samodejno nastavi tudi kot stopnja intenzivnosti svetlobe za alarm.

Namig: Ko aparat uporabljate prvič, nastavite intenzivnost svetlobe na 20. Ko se zbudite, s pritiskom gumba + ali - (intenzivnost svetlobe) preverite, katero stopnjo intenzivnosti svetlobe je dosegel aparat. Ko to storite, se na zaslonu prikaže trenutna stopnja intenzivnosti svetlobe alarma. Nastavite intenzivnost svetlobe alarma na to stopnjo za naslednji dan.

3 Za izklop lučke znova pritisnite gumb za vklop/izklop lučke.

Nastavitev alarma

Ko nastavite alarm, izberete čas alarma in (samo pri modelu HF3470) vrsto zvoka, ob kateri se želite prebuditi. Alarm je nastavljen, ko se na zaslonu prikaže simbol alarma. Intenzivnost svetlobe se počasi poveča do izbrane ravni v zadnjih 30 minutah pred nastavljenim časom alarma. Glasnost zvoka se počasi poveča v 90 sekundah po nastavljenem času alarma na izbrano raven.

Opomba: Intenzivnost svetlobe lahko nastavite tako, da pritisnete gumb za vklop/izklop svetlobe in nato še gumb + ali - (intenzivnost svetlobe). Glasnost alarma lahko nastavite z gumbom za zvišanje ali znižanje glasnosti. Če se ne želite zbuditi ob lučki ali zvoku, nastavite intenzivnost svetlobe ali raven glasnosti na 0. Oglejte si razdelka "Uporaba lučke" in "Radioglasnost" v tem poglavju.

1 Za vklop alarma potisnite upravljalno ročico dol do srednjega položaja. (Sl. 13)

► Indikator ure časa alarma utripa (Sl. 14).

► Če želite nastaviti čas, sledite korakom 2 do 5. Če je čas alarma ustrezen, samo počakajte nekaj sekund.

2 Za izbiro ure pritisnite gumb + ali - (meni) (Sl. 9).

Opomba: To lahko storite samo, ko indikator ure utripa. V nasprotnem primeru znova pritisnite upravljalno ročico gor in dol, da vstopite v način za čas alarma. Čas alarma lahko nastavite tudi v meniju. Oglejte si razdelek "Funkcije menija" v tem poglavju.

3 Za potrditev pritisnite gumb SELECT (Sl. 10).

► Indikator minut časa alarma začne utripati (Sl. 15).

4 Za izbiro minut pritisnite gumba + in - (meni). (Sl. 9)

5 Pritisnite gumb SELECT za potrditev ali počakajte nekaj sekund (Sl. 10).

► Aparat zapusti meni in na zaslonu se prikaže čas ure.

Čas alarma je nastavljen.

Izklop alarma

Za izklop funkcije alarma potisnite upravljalno ročico v zgornji položaj.

Opomba: Lučka sveti še naprej in osvetljuje sobo. Če jo želite izklopiti, pritisnite gumb za vklop/izklop svetlobe.

Opomba: Alarm (zvok in/ali lučka) se samodejno izklopi po 90 minutah.

Nastavitev zvoka alarma (samo HF3470)

Oglejte si razdelek "Funkcije menija" zgoraj.

Izberete lahko enega od teh zvokov:

- Radio (Sl. 16)
- Ptice (Sl. 17)
- Pisk (Sl. 18)

Dremež

- 1** Ko se sproži alarm, potisnite upravljalno ročico do spodnjega položaja. (Sl. 19)
- 2** Lučka še naprej sveti z izbrano stopnjo intenzivnosti, alarm pa se ugasne. Po devetih minutah se samodejno znova predvaja zvok za bujenje.

Opomba: Nastavljen je 9-minutni dremež. Tega časa ni mogoče spremeniti.

Opomba: Če upravljalno ročico potisnete navzdol premočno, lahko skoči v položaj za izklop.

Predstavitev alarma

Če želite hitro predstavitev (60 sekund) postopnega povečanja stopnje svetlobe in zvoka, aktivirajte testno funkcijo aparata.

- 1** Upravljalno ročico potisnite za nekaj sekund v spodnji položaj, dokler se na zaslonu ne prikaže TEST (Sl. 20).

- 2** Upravljalno ročico znova potisnite navzdol, da končate predstavitev.

Opomba: Predstavitev alarma je aktivna vse dokler ne potisnete upravljalne ročice znova navzdol. Predstavitev se samodejno konča po devetih urah.

Radio/glasnost (samo HF3470)

- 1** Če želite vklopiti radio, pritisnite gumb za vklop/izklop radia. (Sl. 21)

- 2** Za izbiro zelene radijske frekvence pritisnite gumba + in - (meni). (Sl. 9)

Namig: Za samodejno iskanje radijskih frekvenc pritisnite in držite gumb + ali - (meni) približno 2 sekundi.

Namig: Za dober radijski signal v celoti odvijte anteno in jo premikajte, dokler ne najdete mesta najboljšega sprejema.

- 3** Za izklop radia znova pritisnite gumb za vklop/izklop radia.

Glasnost

- 1** Za nastavitev glasnosti pritisnite gumb za zvišanje ali znižanje glasnosti. (Sl. 22)

HF3470: Izberete lahko raven glasnosti med 1 in 20. HF3465: Izberete lahko raven glasnosti med 1 in 10.

Opomba: Raven glasnosti, ki ste jo izbrali, se samodejno nastavi tudi kot raven glasnosti za alarm.

Nastavitev svetlosti zaslona

- 1 Za vstop v meni pritisnite gumb MENU (Sl. 8).
- 2 Za izbiro menija za svetlost zaslona pritisnite gumb + ali - (meni) (Sl. 9).
- 3 Za vstop v meni za svetlost zaslona pritisnite gumb SELECT (Sl. 10).
- 4 Če želite spremeniti svetlost zaslona, pritisnite gumba + in - (meni) (Sl. 9).
- 5 Pritisnite SELECT za potrditev (Sl. 10).

Čiščenje in vzdrževanje

Aparata ne čistite s čistilnimi gobicami, jedkimi čistili ali agresivnimi tekočinami, kot sta bencin ali aceton.

Redno čistite prah na zunanosti aparata s suho krpo.

- 1 Aparat pred čiščenjem izključite iz električnega omrežja.
- 2 Zunanost aparata očistite s suho krpo.

Pazite, da v aparat ne pride voda ali da vode ne polijete po aparatu (Sl. 3).

Zamenjava

Z izjemo žarnice aparat nima delov, primernih za servisiranje.

Žarnico je treba zamenjati, ko neha svetiti ali ko začne oddajati manj svetlobe (oglejte si tudi poglavje "Pomembno"). Žarnico zamenjajte s halogensko žarnico Philips 50 W, 12 V, GY6.35. Samo ta žarnica oddaja svetlobo ustrezne intenzivnosti.

Opomba: Aparat je zasnovan samo za uporabo z žarnicami, ki imajo zaščito (Sl. 23).

Za več informacij si oglejte poglavje "Garancija in servis".

Zamenjava žarnice

- 1 Pred zamenjavo žarnice izklopite aparat.
- 2 Počakajte približno 15 minut, da se aparat ohladi.
- 3 Odklenite zgornji pokrov aparata, tako da ga pritisnete in zavrtite v nasprotni smeri urinega kazalca, dokler ni simbol O na zgornjem pokrovu poravnan s simbolom ● na ohišju svetilke. (Sl. 24)
- 4 Odstranite zgornji pokrov. (Sl. 25)
- 5 Odstranite staro žarnico iz okova žarnice (Sl. 26).
- 6 Vstavite vtič nove žarnice v okov žarnice. (Sl. 27)

Žarnice se ne dotikajte s prsti. Pri nameščanju žarnice uporabljajte krpo ali papirnato brisačo (Sl. 28).

- 7 Namestite zgornji pokrov nazaj na aparat.
- 8 Zaklenite zgornji pokrov, tako da ga zavrtite v smeri urinega kazalca, dokler ni simbol ● na zgornjem pokrovu poravnan s simbolom ● na ohišju svetilke. (Sl. 29)

Naročanje dodatne opreme

Dodatno opremo za aparat lahko kupite v naši spletni trgovini na naslovu **www.shop.philips.com/service**. Če spletna trgovina v vaši državi ni na voljo, se obrnite na Philipsovega prodajalca ali Philipsov servisni center. Če imate težave pri nabavi dodatne opreme za aparat, se obrnite na Philipsov center za pomoč uporabnikom v svoji državi. Kontaktne podatke najdete v mednarodnem garancijskem listu.

Okolje

- Aparata po preteku življenjske dobe ne odvrzite skupaj z običajnimi gospodinjstskimi odpadki, temveč ga odložite na uradnem zbirnem mestu za recikliranje. Tako boste pripomogli k ohranitvi okolja (Sl. 30).

Garancija in servis

Za servis, informacije ali v primeru težav obiščite Philipsovo spletno stran na naslovu **www.philips.com/support** ali pa se obrnite na Philipsov center za pomoč uporabnikom v svoji državi (telefonsko številko najdete na mednarodnem garancijskem listu). Če v vaši državi ni takšnega centra, se obrnite na lokalnega Philipsovega prodajalca.

Odpravljanje težav

To poglavje vsebuje povzetek najpogostejših težav, ki se lahko pojavijo pri uporabi aparata. Če težav s temi nasveti ne morete odpraviti, se obrnite na center za pomoč uporabnikom v vaši državi.

Težava	Rešitev
Aparat ne deluje.	Vtikač morda ni pravilno vstavljen v omrežno vtičnico. Vstavite vtikač pravilno v omrežno vtičnico.
	Morda je prišlo do težav z napajanjem. S priklopom drugega aparata preverite, ali napajanje deluje.
Aparat ustrezno deluje, vendar lučka ne deluje več.	Morda se je iztekla življenjska doba žarnice. Predvidena življenjska doba žarnice je več kot 4000 ur (več kot 4 leta pri običajni uporabi). Življenjska doba je odvisna od uporabe aparata. Pri prekomerni uporabi bo življenjska doba žarnice morda krajša. Če žarnica ne deluje več, lahko naročite novo. Obrnite se na Philipsov center za pomoč uporabnikom v svoji državi.
Aparat se med uporabo segreje.	To je normalno, saj aparat segrejeta svetloba žarnice in elektronika. Preden zamenjate žarnico, počakajte, da se aparat ohladi.
Ko poskušam nastaviti različne funkcije, se aparat ne odziva.	Vtikač izvlecite iz stenske vtičnice in ga znova priključite. Če vtikač znova priključite v približno 15 minutah, si aparat zapomni vse nastavitve. Če pa ga priključite po daljšem obdobju, se aparat ponastavi na tovarniške nastavitve. Znova morate nastaviti vse funkcije.
Lučka se ne vklopi, ko se sproži alarm.	Morda ste nastavili prenizko stopnjo intenzivnosti svetlobe. Povečajte stopnjo intenzivnosti svetlobe. Morda ste izklopili funkcijo alarma tako, da ste upravljalno ročico premaknili v zgornji položaj. Če želite vklopiti funkcijo alarma, premaknite upravljalno ročico v srednji položaj. Morda je aparat okvarjen. Obrnite na Philipsov center za pomoč uporabnikom v svoji državi.

Težava	Rešitev
Lučka ne zasveti takoj, ko jo vklopim.	Lučka se vklopi po približno 1 sekundi. To je običajno, saj se mora žarnica segreti.
Ob sprožitvi alarma ni slišati zvoka.	Morda ste nastavili prenizko stopnjo zvoka. Če želite nastaviti višjo stopnjo zvoka, si oglejte poglavje "Uporaba aparata", razdelek "Radio/glasnost".
	Morda ste izklopili funkcijo alarma tako, da ste upravljalno ročico premaknili v zgornji položaj.
	Če ste za zvok za bujenje izbrali radio, je radio morda okvarjen. Izklopite alarm in nato vklopite radio, da preverite, ali radio deluje. Če ne, se obrnite na Philipsov center za pomoč uporabnikom v svoji državi.
HF3470: Radio ne deluje.	Morda je radio okvarjen. Obrnite na Philipsov center za pomoč uporabnikom v svoji državi.
	Morda ste nastavili prenizko raven glasnosti. Zvišajte raven glasnosti.
HF3470: Radio oddaja prasketajoč zvok.	Morda je oddajni signal slab. Nastavite frekvenco (oglejte si poglavje "Uporaba aparata", razdelek "Radio/glasnost") in/ali premaknite anteno. Poskrbite, da ste anteno odvisili do konca.
Alarm se je včeraj sprožil, danes pa ne.	Morda ste izklopili funkcijo alarma tako, da ste upravljalno ročico premaknili v zgornji položaj.
	Morda ste nastavili prenizko stopnjo zvoka in/ali stopnjo intenzivnosti svetlobe. Nastavite višjo stopnjo zvoka in/ali intenzivnosti svetlobe.
	Morda je prišlo do izpada napajanja, ki je trajal več kot približno 15 minut. V tem primeru se aparat ponastavi na tovarniške nastavitve. Znova morate nastaviti vse funkcije.
Alarm se ni sprožil 9 minut po pritisku upravljalne ročice navzdol na dremež.	Morda ste upravljalno ročico potisnila navzdol premočno in je zato skočila v položaj za izklop.
	Morda ste nastavili stopnjo glasnosti na 0.
Svetloba me prebudi prezgodaj.	Morda nastavljen stopnja svetlobe ni primerna za vas. Poskusite z nižjo stopnjo, če se zbudite prezgodaj. Če stopnja svetlobe 1 ni dovolj nizka, premaknite aparat dlje od postelje.
Svetloba me prebudi prepozno.	Morda se aparat nahaja nižje kot vaša glava. Poskrbite, da je aparat tako visoko, da svetlobe ne zastira postelja, odeja ali blazina. Prav tako se prepričajte, da ni nameščen predaleč.
Lučka utripa.	Mogoče aparat ne ustreza napetosti, na katero je priključen. Na aparatu navedena napetost mora ustrezati napetosti lokalnega električnega omrežja.

Uvod

Čestitamo vam na kupovini i dobro došli u Philips! Da biste imali sve pogodnosti podrške koju pruža Philips, registrujte svoj proizvod na www.philips.com/welcome.

Philips svetlo za buđenje će vam pomoći da se prijatnije probudite. Intenzitet svetlosti lampe postepeno raste do postavljenog nivoa tokom perioda od 30 minuta pre postavljenog vremena buđenja. Svetlo nežno priprema telo za buđenje u postavljeno vreme. Da biste buđenje učinili još prijatnijim iskustvom, možete da koristite prirodne zvuke za buđenje ili FM radio (samo za HF3470).

Efekti svetla za buđenje

Philips svetlo za buđenje nežno priprema telo za buđenje u toku poslednjih pola sata spavanja. U ranim jutarnjim satima, naše oči su osetljivije na svetlost u odnosu na budno stanje. U tom periodu, relativno niski nivoi svetlosti simuliranog prirodnog svitanja pripremaju telo za buđenje i budno stanje. Osobe koje koriste svetlo za buđenje bude se lakše, ujutro imaju bolje raspoloženje i osećaju više energije. Pošto se osetljivost na svetlost razlikuje od osobe do osobe, možete podesiti intenzitet svetlosti svetla za buđenje na nivo koji vam odgovara za optimalan početak dana. Dodatne informacije o svetlu za buđenje potražite na lokaciji www.philips.com.

Opšti opis (Sl. 1)

- A Ventilacioni otvori
- B Kućište lampe
- C Kabl za napajanje
- D Antena
- E Ekran
- 1 Indikator za vreme časovnika/alarma
- 2 Simbol vremena časovnika
- 3 Simbol alarma
- 4 Simbol za radio (samo za HF3470)
- 5 Simbol za zvuk ptica (samo za HF3470)
- 6 Simbol zvučnog signala
- 7 Simbol za osvetljenost ekrana
- 8 Simbol jačine zvuka
- 9 Simbol radio frekvencije (samo za HF3470)
- 10 Simbol svetlosti
- F Dugme „-“ u meniju
- G Dugme MENU (Meni)
- H Dugme SELECT
- I Dugme „+“ u meniju
- J Kontrolna ručica sa položajima „alarm isključen“, „alarm uključen“ i „dremanje“
- K Dugmad sa bočne strane aparata
 - 1 Dugme „+“ za intenzitet svetlosti
 - 2 Dugme za uključivanje/isključivanje svetla
 - 3 Dugme „-“ za intenzitet svetlosti
 - 4 Dugme za povećavanje jačine zvuka
 - 5 Dugme za uključivanje/isključivanje radija (samo za HF3470)
 - 6 Dugme za smanjivanje jačine zvuka

Važno

- Pre upotrebe aparata pažljivo pročitajte ovaj korisnički priručnik i sačuvajte ga za buduće potrebe.
- Ovaj aparat je dvostruko izolovan prema standardu klase II (Sl. 2).

Opasnost

- Voda i struja su opasna kombinacija! Nemojte koristiti ovaj aparat u mokrom okruženju (npr. u kupatilu ili blizu tuša odnosno bazena).
- Nemojte dozvoliti da voda uđe u aparat ili da se voda prospe na aparat (Sl. 3).

Upozorenje

- Pre uključivanja aparata, proverite da li napon naveden na aparatu odgovara naponu lokalne električne mreže.
- Aparat odgovara električnoj mreži sa naponom od 230 V i frekvencijom od 50 Hz.
- Ako je kabl za napajanje oštećen, uvek mora da ga zameni kompanija Philips, ovlašćeni Philips servisni centar ili na sličan način kvalifikovane osobe kako bi se izbegao rizik.
- Uvek ostavite aparat da se ohladi približno 15 minuta pre nego što otvorite gornji poklopac radi uklanjanja lampe. Lampa i metalni deo na gornjem poklopcu greju se tokom upotrebe, pa može doći do opekotina ako ih dodirnete. (Sl. 4)
- Ovaj aparat nije namenjen za upotrebu od strane osoba (što podrazumeva i decu) sa smanjenim fizičkim, senzornim ili mentalnim sposobnostima, ili nedostatkom iskustva i znanja, osim pod nadzorom ili na osnovu uputstava za upotrebu aparata datih od strane osobe koja odgovara za njihovu bezbednost.
- Deca moraju da budu pod nadzorom da se ne bi igrala aparatom.
- Aparat je isključivo namenjen za upotrebu u zatvorenom prostoru (Sl. 5).

Oprez

- Pazite da vam aparat ne padne na pod i ne izlažite ga udarcima.
- Aparat postavite na stabilnu i ravnu površinu koja ne klizi.
- Nemojte koristiti uređaj na sobnim temperaturama koje su niže od 10°C ili više od 35°C.
- Vodite računa da otvori za ventilaciju na gornjem i donjem delu aparata ostanu otvoreni.
- Nikada nemojte da koristite aparat ako je kućiste lampe ili gornji poklopac oštećen, slomljen ili nedostaje.
- Pre početka korišćenja aparata konsultujte se sa lekarom ukoliko ste bolovali ili još uvek bolujete od ozbiljne depresije.
- Nemojte koristiti ovaj uređaj da biste smanjili časove spavanja. Njegova svrha je da vam olakša buđenje. On neće smanjiti vašu potrebu za snom.
- Aparat nema prekidač za uključivanje/isključivanje. Da biste ga isključili sa električne mreže, izvucite utikač iz utičnice na zidu.
- Ovaj aparat je namenjen isključivo za kućnu upotrebu i slično, npr. u hotelima.

Opšte

- Ovaj aparat vam omogućava da odaberete nivo intenziteta svetlosti uz koji želite da se probudite (pogledajte odeljak „Upotreba lampe“, poglavlje „Upotreba aparata“).
- Ukoliko se često probudite suviše rano ili sa glavoboljom, smanjite nivo svetlosti.
- Ukoliko spavaću sobu delite sa drugom osobom, svetlost aparata je može nenamerno probuditi, čak i ako je udaljena od njega. Ovaj fenomen je rezultat različite osetljivosti na svetlost kod različitih osoba.

Elektromagnetna polja (EMF)

Ovaj Philips aparat usklađen je sa svim standardima u vezi sa elektromagnetnim poljima (EMF). Ako se aparatom rukuje na odgovarajući način i u skladu sa uputstvima iz ovog priručnika, on je bezbedan za upotrebu prema trenutno dostupnim naučnim dokazima.

Pre upotrebe

Podešavanje sata

- 1 Uključite utikač u zidnu utičnicu.
 - ▶ Indikator za sat na ekranu počinje da treperi kako bi označio da morate da podesite sat (Sl. 6).
- 2 Pomoću dugmeta + ili - u meniju podesite sate.

Napomena: Ovo možete da uradite samo kada ste u meniju za podešavanje sata i kada indikator za sat počne da treperi. Ako to nije slučaj, pritisnite dugme MENU, pomoću dugmeta + ili - podesite sat, a zatim pritisnite dugme SELECT da biste potvrdili. Aktivan je meni za podešavanje sata.

- 3 Pritisnite dugme SELECT da biste potvrdili.
 - ▶ Indikator minuta počinje da treperi (Sl. 7).

- 4 Pomoću dugmeta + ili - podesite minute.

- 5 Pritisnite dugme SELECT da biste potvrdili.

- ▶ Aparat će izaći iz menija, a ekran će prikazati postavljeno vreme časovnika.

Aparat je sada spreman za upotrebu.

Napomena: Svaki put kada izvadite utikač iz zidne utičnice na duže od približno 15 minuta, morate ponovo da podesite sat na gore opisani način. Da biste promenili postavljeno vreme časovnika dok je utikač još u zidnoj utičnici, pogledajte odeljak „Funkcije menija“ u poglavlju „Upotreba aparata“.

Upotreba aparata

Funkcije menija

U nastavku ćete naći opis svih funkcija koje je moguće postaviti u meniju. Ove funkcije se pojavljuju u meniju sledećim redosledom:

- Vreme časovnika
- Vreme alarma
- Zvuk alarma (samo za HF3470)
- Osvetljenost ekrana: **Možete da odaberete osvetljenost ekrana između 1 i 4.**

Funkcije menija možete da podešavate na sledeći način:

- 1 Pritisnite dugme MENU da biste otvorili meni (Sl. 8).
- 2 Pomoću dugmeta + ili - izaberite funkciju. (Sl. 9)
- 3 Pritisnite dugme SELECT da biste otvorili tu funkciju (Sl. 10).
- 4 Pomoću dugmeta + ili - promenite postavku. (Sl. 9)
- 5 Pritisnite dugme SELECT da biste potvrdili (Sl. 10).

Upotreba lampe

Aparat možete da koristite kao noćnu lampu.

1 Da biste uključili lampu, pritisnite dugme za uključivanje/isključivanje lampe. (Sl. 11)

2 Pomoću dugmeta + i - za intenzitet svetlosti izaberite željeni intenzitet (Sl. 12).

Možete da odaberete intenzitet svetlosti između 1 i 20.

Napomena: Potrebno je približno jedna sekunda da se lampica uključi. Ovo je normalna pojava, lampica treba da se zagreje.

Napomena: Intenzitet svetlosti koji ste izabrali postavlja se automatski kao nivo intenziteta svetlosti i za alarm.

Savet: Prilikom prve upotrebe aparata intenzitet svetlosti postavite na 20. U trenutku kada se probudite proverite do kog nivoa intenziteta svetlosti je aparat stigao tako što ćete kratko pritisnuti dugme za intenzitet svetlosti + ili -. Dok budete to radili aktuelni nivo intenziteta svetlosti alarma pojavice se na ekranu. Postavite intenzitet svetlosti alarma na ovaj nivo za sledeći dan.

3 Da biste isključili lampu, ponovo pritisnite dugme za uključivanje/isključivanje.

Podešavanje alarma

Kada postavite alarm odaberite vreme alarma i (samo za model HF3470) vrstu zvuka uz koji želite da se budite. Alarm je postavljen kada je simbol za alarm vidljiv na ekranu. Intenzitet svetlosti se polako povećava do izabranog nivoa tokom poslednjih 30 minuta pre postavljenog vremena alarma. Zvuk se postepeno pojačava tokom 90 sekundi do izabranog nivoa nakon postavljenog vremena alarma.

Napomena: Intenzitet svetlosti možete da podesite ako pritisnete dugme za uključivanje/isključivanje svetla, a zatim pritisnete dugme + ili - za podešavanje intenziteta svetlosti, a jačinu zvuka za alarm možete da podesite pritiskom na dugme za povećavanje ili smanjivanje jačine zvuka. Ako ne želite da vas budi lampica niti zvuk, odaberite intenzitet svetlosti i nivo jačine zvuka 0. Pogledajte odeljke „Upotreba lampe“ i „Jačina zvuka za radio“ u ovom poglavlju.

1 Pritisnite kontrolnu ručicu nadole do srednjeg položaja da biste uključili alarm. (Sl. 13)

▶ Indikator za sat na alarmu počinje da treperi (Sl. 14).

▶ Da biste podesili vreme, pratite korake od 2 do 5. Ako je vreme alarma tačno, jednostavno sačekajte nekoliko sekundi.

2 Pomoću dugmeta + ili - u meniju izaberite sat (Sl. 9).

Napomena: Ovo možete da uradite samo kada indikator sata treperi. Ako ne treperi, ponovo pritisnite kontrolnu ručicu nagore i nadole da biste aktivirali režim vremena alarma. Vreme alarma možete da postavite i u meniju. Pogledajte odeljak „Funkcije menija“ u ovom poglavlju.

3 Pritisnite dugme SELECT da biste potvrdili (Sl. 10).

▶ Indikator minuta vremena alarma počinje da treperi (Sl. 15).

4 Pomoću dugmeta + i - u meniju podesite minute. (Sl. 9)

5 Pritisnite dugme SELECT da biste potvrdili ili sačekajte nekoliko sekundi (Sl. 10).

▶ Aparat će izaći iz menija, a ekran će prikazati vreme časovnika.

Vreme alarma je sada postavljeno.

Isključivanje alarma

Da biste isključili funkciju alarma, pritisnite kontrolnu ručicu do gornjeg položaja.

Napomena: Lampa će ostati uključena kako bi osvetlila prostoriju. Lampu možete da isključite pomoću dugmeta za uključivanje/isključivanje lampe.

Napomena: Alarm (zvuk i/ili svetlost) će se automatski isključiti nakon 90 minuta.

Postavljanje zvuka alarma (samo za HF3470)

Pogledajte odeljak „Funkcije menija“ iznad.

Možete da odaberete jedan od sledećih zvukova:

- Radio (Sl. 16)
- Ptice (Sl. 17)
- Zvučni signal (Sl. 18)

Dremanje

1 Pritisnite nadole kontrolnu polugu do donjeg položaja kada se alarm isključi. (Sl. 19)

2 Lampa će nastaviti da bude uključena na postavljenom nivou intenziteta, ali zvuk alarm će se zaustaviti. Nakon devet minuta zvuk za buđenje će se ponovo automatski reprodukovati.

Napomena: Vreme dremanja od devet minuta je fiksirano. Ovo vreme ne može da se podesi.

Napomena: Ako kontrolnu ručicu pritisnete nadole suviše jako, može da se vrati u položaj za isključivanje.

Demonstracija alarma

Ako želite brzu demonstraciju (60 sekundi) postepenog povećavanja nivoa svetlosti ili jačine zvuka, aktivirajte funkciju za testiranje aparata.

1 Pritisnite kontrolnu ručicu nadole do donjeg položaja na nekoliko sekundi dok se na ekranu ne pojavi reč TEST (Sl. 20).

2 Pritisnite ponovo kontrolnu ručicu nadole da biste zaustavili demonstraciju.

Napomena: Aparat će nastaviti da pokreće demonstraciju alarma sve dok ne pritisnete ponovo kontrolnu ručicu nadole. Test će se automatski zaustaviti nakon devet sati.

Radio/jačina zvuka (samo za HF3470)

1 Da biste uključili radio, pritisnite dugme za uključivanje/isključivanje radija. (Sl. 21)

2 Da biste izabrali željenu radio frekvenciju, pritisnite dugme + ili - u meniju. (Sl. 9)

Savet: Da biste automatski skenirali radio frekvencije, pritisnite dugme + ili - u meniju i zadržite ga približno 2 sekunde.

Savet: Da biste bili sigurni da ćete dobiti dobar radio signal, do kraja odmotajte antenu i pomerate je dok ne pronađete položaj u kom je prijem najbolji.

3 Ako želite da isključite radio, ponovo pritisnite dugme za uključivanje/isključivanje radija.

Jačina zvuka

1 Jačinu zvuka možete da podesite pomoću dugmeta za povećavanje ili smanjivanje jačine zvuka. (Sl. 22)

HF3470: možete da odaberete nivo jačine zvuka između 1 i 20. HF3465: možete da izaberete nivo jačine zvuka između 1 i 10.

Napomena: Jačina zvuka koju ste izabrali postavlja se automatski kao jačina zvuka i za alarm.

Podešavanje osvetljenosti ekrana

- 1 Pritisnite dugme MENU da biste otvorili meni (Sl. 8).
- 2 Pomoću dugmeta + ili - izaberite meni za osvetljenje ekrana (Sl. 9).
- 3 Pritisnite dugme SELECT da biste otvorili meni za osvetljenje ekrana (Sl. 10).
- 4 Pomoću dugmeta + ili - promenite osvetljenje ekrana (Sl. 9).
- 5 Pritisnite dugme SELECT da biste potvrdili (Sl. 10).

Čišćenje i održavanje

Za čišćenje aparata nemojte da koristite jastučiće za ribanje i abrazivna sredstva za čišćenje niti agresivne tečnosti kao što su benzin ili aceton.

Redovno uklanjajte prašinu suvom krpom sa spoljašnjosti aparata.

- 1 Aparat uvek isključite iz napajanja pre nego što počnete sa čišćenjem.
- 2 Spoljašnjost aparata očistite suvom tkaninom.

Nemojte dozvoliti da voda uđe u aparat ili da se voda prospe na aparat (Sl. 3).

Zamena

Osim lampe, ovaj aparat ne sadrži delove koji se servisiraju.

Lampu treba zameniti kada prestane da sija ili kada se smanji emisija svetlosti (pogledajte i poglavlje „Važno“). Zamenite je halogenom lampom Philips, 50 W, 12 V, GY6.35. Jedino ova lampica daje odgovarajući intenzitet svetlosti.

Napomena: Ovaj aparat predviđen je samo za korišćenje sa lampama koje poseduju sopstvenu zaštitu (Sl. 23).

Više informacija potražite u poglavlju „Garancija i servis“.

Zamena lampe

- 1 Isključite aparat iz utičnice u zidu pre nego što zamenite lampu.
- 2 Ostavite aparat da se ohladi oko 15 minuta.
- 3 Otključajte gornji poklopac aparata tako što ćete ga pritisnuti i okrenuti u suprotnom smeru od smera kretanja kazaljke na satu dok simbol O na poklopcu ne bude poravnat sa simbolom ● na kućištu lampe. (Sl. 24)
- 4 Uklonite gornji poklopac. (Sl. 25)
- 5 Uklonite staru lampu iz držača (Sl. 26).
- 6 Umetnite iglice na novoj lampi u držač lampe. (Sl. 27)

Ne dodirujte lampu prstima. Prilikom postavljanja lampe koristite tkaninu ili papirni ubrus (Sl. 28).

- 7 Vratite gornji poklopac na aparat.
- 8 Zaključajte gornji poklopac tako što ćete ga okrenuti u pravcu kretanja kazaljke na satu dok simbol ● na poklopcu i simbol ● na kućištu lampe ne budu poravnati. (Sl. 29)

Naručivanje dodataka

Da biste kupili dodatke za ovaj aparat, posetite našu prodavnicu na mreži na adresi **www.shop.philips.com/service**. Ako prodavnica na mreži nije dostupna u vašoj zemlji, obratite se distributeru Philips proizvoda ili Philips servisnom centru. Ako imate bilo kakvih teškoća pri nabavci dodataka za aparat, obratite se centru za korisničku podršku kompanije Philips u svojoj zemlji. Podatke za kontakt ćete pronaći na međunarodnom garantnom listu.

Zaštita okoline

- Aparat koji se više ne može upotrebljavati nemojte da odlažete u kućni otpad, već ga predajte na zvaničnom mestu prikupljanja za reciklažu. Tako ćete doprineti zaštiti okoline (Sl. 30).

Garancija i servis

Ukoliko vam je potreban servis, informacije ili imate neki problem, posetite Web lokaciju kompanije Philips na adresi **www.philips.com/support** ili se obratite centru za korisničku podršku kompanije Philips u svojoj zemlji. Broj telefona ćete pronaći na međunarodnom garantnom listu. Ako u vašoj zemlji ne postoji centar za korisničku podršku, obratite se lokalnim distributeru Philips proizvoda.

Rešavanje problema

Ovo poglavlje sumira najčešće probleme sa kojima se možete sresti prilikom upotrebe aparata. Ukoliko niste u mogućnosti da rešite određeni problem pomoću sledećih informacija, kontaktirajte Centar za brigu o potrošačima u vašoj zemlji.

Problem	Rešenje
Aparat uopšte ne radi.	Možda utikač nije ispravno uključen u zidnu utičnicu. Pravilno gurnite utikač u zidnu utičnicu.
	Došlo je do nestanka struje. Proverite da li električna mreža radi tako što ćete uključiti neki drugi aparat.
Aparat radi ispravno, ali lampa više ne radi.	Možda je lampa dotrajala. Očekivani radni vek lampe je više od 4.000 sati (više od 4 godine normalne upotrebe). Radni vek zavisi od upotrebe aparata. U slučaju česte upotrebe, može se desiti da lampa ne traje onoliko dugo koliko ste očekivali. Ako se lampa pokvari možete je zameniti. Obratite se centru za korisničku podršku kompanije Philips u svojoj zemlji.
Aparat se zagreva tokom upotrebe.	To je normalno jer svetlost lampe i elektronika zagrevaju aparat. Uvek ostavite aparat da se ohladi pre zamene lampe.
Aparat ne reaguje kada pokušavam da postavim drugačije funkcije.	Izvcite utikač iz utičnice, a zatim ga ponovo uključite. Ako utikač ponovo priključite u roku od približno 15 minuta, aparat će zapamtiti sve postavke. Ako utikač priključite nakon dužeg vremenskog perioda, aparat će se vratiti na fabričke postavke. Biće potrebno da ponovo podesite sve postavke.
Lampa se ne uključuje kada se alarm isključuje.	Možda ste postavili nivo intenziteta svetlosti koji je suviše nizak. Povećajte nivo intenziteta svetlosti.
	Možda ste isključili funkciju alarma postavljanjem kontrolne ručice u gornji položaj. Da biste uključili funkciju alarma, postavite kontrolnu ručicu u srednji položaj.

Problem	Rešenje
	Možda je uređaj neispravan. Obratite se korisničkoj podršci kompanije Philips u svojoj zemlji.
Lampa se ne uključuje odmah nakon što je uključim.	Potrebno je približno jedna sekunda da se lampa uključi. Ovo je normalna pojava, lampa treba da se zagreje.
Ne čujem zvuk alarma kada se alarm isključi.	Možda ste postavili suviše nizak nivo jačine zvuka. Da biste postavili viši nivo jačine zvuka, pogledajte poglavlje „Upotreba aparata“, odeljak „Radio/jačina zvuka“.
	Možda ste isključili funkciju alarma tako što ste postavili kontrolnu ručicu u gornji položaj.
	Ukoliko ste kao zvuk alarma odabrali radio, on možda nije ispravan. Uključite radio nakon što isključite alarm da biste proverili da li radi. Ukoliko ne radi, obratite se korisničkoj podršci kompanije Philips u svojoj zemlji.
HF3470: radio ne radi.	Možda je radio neispravan. Obratite se korisničkoj podršci kompanije Philips u svojoj zemlji.
	Možda ste podesili premalu jačinu zvuka. Povećajte jačinu zvuka.
HF3470: radio stvara pucketav zvuk.	Moguće je da je signal slab. Podesite frekvenciju (pogledajte odeljak „Radio/jačina zvuka“ u poglavlju „Upotreba aparata“) i/ili promenite položaj antene pomeranjem. Proverite da li ste antenu do kraja razmotali.
Alarm se juče isključio, ali danas nije.	Možda ste isključili funkciju alarma tako što ste postavili kontrolnu ručicu u gornji položaj.
	Možda ste postavili previše nizak nivo zvuka i/ili nivo intenziteta svetlosti. Postavite viši nivo zvuka i/ili intenziteta svetlosti.
	Možda se radi o nestanku struje koji je trajao duže od približno 15 minuta. U tom slučaju aparat će se vratiti na fabričke postavke. Biće potrebno da ponovo podesite sve postavke.
Alarm se nije isključio 9 minuta nakon što sam pritisnuo kontrolnu ručicu na dremanje.	Možda ste pritisnuli kontrolnu ručicu nadole toliko jako da se vratila u položaj za isključivanje.
	Možda ste nivo zvuka postavili na nulu.
Svetlost me budi suviše rano.	Možda vam nivo intenziteta svetlosti koji ste postavili ne odgovara. Ukoliko se suviše rano budite, pokušajte sa nižim nivoom intenziteta svetlosti. Ako vam intenzitet svetlosti 1 nije dovoljno nizak, pomerite aparat dalje od kreveta.
Svetlost me budi suviše kasno.	Možda se aparat nalazi na nivou nižem od vaše glave. Vodite računa da aparat postavite na visinu na kojoj krevet, jorgan ili jastuk ne blokiraju svetlost. Takođe, vodite računa da se aparat ne nalazi suviše daleko.
Lampa treperi.	Možda aparatu ne odgovara napon na koji je priključen. Proverite da li napon naznačen na aparatu odgovara naponu lokalne električne mreže.

Вступ

Вітаємо Вас із покупкою та ласкаво просимо до клубу Philips! Щоб у повній мірі скористатися підтримкою, яку пропонує компанія Philips, зареєструйте свій виріб на веб-сайті www.philips.com/welcome.

Завдяки будильнику Wake-up Light від Philips прокидатися стало приємніше. За 30 хвилин до встановленого часу звучання будильника інтенсивність світла лампи поступово збільшується до вибраного рівня. Світло повільно готує організм до пробудження у встановлений час. Щоб прокидатися з іще більшим задоволенням, можна налаштувати звуки природи або FM-радіо (лише HF3470).

Ефекти будильника Wake-up Light

Будильник Wake-up Light від Philips повільно готує організм до пробудження, починаючи з останніх тридцяти хвилин сну. В перші години ранку наші очі чутливіше реагують на світло, ніж зазвичай. У цей час відносно слабке світло імітованих сонячних променів готує організм до пробудження та активності. Завдяки пристрою Wake-up Light можна легше прокидатися, мати вранці кращий настрій та бути енергійнішим протягом дня. Оскільки кожна людина по-різному реагує на світло, для приємного початку дня інтенсивність світла будильника Wake-up Light можна налаштувати відповідно до рівня, що відповідає Вашому рівню реакції на світло. Детальнішу інформацію про будильник Wake-up Light див. на веб-сайті www.philips.com.

Загальний опис (Мал. 1)

- A Вентиляційні отвори
- B Корпус лампи
- C Шнур живлення
- D Антена
- E Дисплей
- 1 Індикація години годинника/будильника
- 2 Символ годинника
- 3 Символ будильника
- 4 Символ радіо (лише HF3470)
- 5 Символ співу пташок (лише HF3470)
- 6 Символ звукового сигналу
- 7 Символ яскравості дисплея
- 8 Символ рівня звуку
- 9 Символ радіочастот (лише HF3470)
- 10 Символ світла
- F Кнопка меню “-”
- G Кнопка MENU (Меню)
- H Кнопка SELECT
- I Кнопка меню “+”
- J Важіль регулювання із положеннями “вимкнення будильника”, “увімкнення будильника” та “дрімота”
- K Кнопки на бічній панелі пристрою
 - 1 Кнопка інтенсивності світла “+”
 - 2 Кнопка увімк./вимк. світла
 - 3 Кнопка інтенсивності світла “-”
 - 4 Кнопка збільшення гучності
 - 5 Кнопка увімк./вимк. радіо (лише HF3470)
 - 6 Кнопка зменшення гучності

Важлива інформація

- Перед тим як використовувати пристрій, уважно прочитайте цей посібник користувача і зберігайте його для майбутньої довідки.
- Пристрій відповідає вимогам щодо подвійної ізоляції класу захисту II (Мал. 2).

Небезпечно

- Поєднання води та електрики становить загрозу. Не використовуйте цей пристрій у вологому середовищі (наприклад, у ванній кімнаті, біля душа чи басейну).
- Не допускайте потрапляння води на пристрій або всередину нього (Мал. 3).

Увага!

- Перед тим як під'єднувати пристрій до електромережі, перевірте, чи збігається напруга, вказана на пристрої, з напругою у мережі.
- Пристрій придатний для роботи в мережі з напругою 230 В і частотою 50 Гц.
- Якщо шнур живлення пошкоджений, для уникнення небезпеки його необхідно замінити, звернувшись до компанії Philips, уповноваженого сервісного центру або фахівців із належною кваліфікацією.
- Дайте пристрою охолонути протягом прибл. 15 хвилин перед тим, як відкрити верхню кришку, щоб вийняти лампу. Лампа і металеві частини верхньої кришки нагріваються під час використання пристрою; якщо до них доторкнутися, можна обпекти пальці. (Мал. 4)
- Цей пристрій не призначено для користування особами (включаючи дітей) з послабленими фізичними відчуттями чи розумовими здібностями, або без належного досвіду та знань, крім випадків користування під наглядом чи за вказівками особи, яка відповідає за безпеку їх життя.
- Дорослі повинні стежити, щоб діти не бавилися пристроєм.
- Цей пристрій призначено лише для використання в приміщенні (Мал. 5).

Увага

- Не допускайте падіння або сильних ударів пристрою.
- Ставте пристрій на стійку, горизонтальну та неслизьку поверхню.
- Не використовуйте пристрій за кімнатної температури нижче 10°C та вище 35°C.
- Під час використання пристрою отвори зверху та знизу пристрою мають бути відкриті.
- Ніколи не використовуйте пристрій, якщо корпус лампи або верхню кришку пошкоджено, розбито чи знято.
- Якщо Ви пережили чи переживаєте сильну депресію, перед тим як використовувати пристрій, проконсультуйтеся з лікарем.
- Не використовуйте пристрій як засіб для зменшення тривалості сну. Пристрій призначено для того, щоб можна було легко прокидатися. Він не зменшує потребу у сні.
- Пристрій не обладнано перемикачем "увімк./вимк.". Щоб від'єднати пристрій від мережі, вийміть штекер із розетки.
- Пристрій призначено лише для побутового використання, зокрема для використання у готелях.

Загальна інформація

- Цей пристрій дозволяє вибрати рівень інтенсивності світла для пробудження (див. підрозділ "Використання лампи", розділ "Застосування пристрою").
- Якщо Ви часто прокидаєтеся дуже рано або у Вас болить голова, зменшіть інтенсивність світла.
- Якщо хтось знаходиться поруч із Вами, ця особа може прокинутися від дії світла пристрою, навіть якщо вона знаходиться на певній відстані від пристрою. Це спричинено різною реакцією людей на дію світла.

Електромагнітні поля (ЕМП)

Цей пристрій Philips відповідає усім стандартам електромагнітних полів (ЕМП). Згідно з останніми науковими дослідженнями, пристрій є безпечним у використанні за умов правильної експлуатації у відповідності з інструкціями, поданими у цьому посібнику користувача.

Підготовка до використання

Налаштування годинника

- 1 Вставте штепсель у розетку на стіні.
D На дисплеї почне блимати індикація години, повідомляючи про необхідність налаштування годинника (Мал. 6).
- 2 Натисніть кнопку меню “+” або “-”, щоб встановити годину.

Примітка: Виконати цей крок можна лише тоді, коли відкрито меню налаштування годинника і блимає індикація години. Якщо це не так, натисніть кнопку MENU, за допомогою кнопок “+” або “-” виберіть меню налаштування годинника і натисніть кнопку SELECT для підтвердження. Меню налаштування годинника відкрито.

- 3 Натисніть кнопку SELECT для підтвердження.
D Почне блимати індикація хвилин (Мал. 7).
- 4 Натисніть кнопку меню “+” або “-”, щоб встановити хвилини.
- 5 Натисніть кнопку SELECT для підтвердження.
D Пристрій вийде з меню, а на дисплеї з'явиться встановлений час. Тепер пристрій готовий до використання.

Примітка: Після кожного виймання штекера із розетки на довше, ніж 15 хвилин, годинник потрібно налаштувати знову так, як описано вище. Як змінити встановлений час годинника, коли штекер у розетці, див. у підрозділі “Функції меню” у розділі “Застосування пристрою”.

Застосування пристрою

Функції меню

Нижче описано всі функції, які можна налаштувати у меню. У меню ці функції подано в такому порядку:

- Годинник
- Будильник
- Сигнал будильника (лише HF3470)
- Яскравість дисплея: **для яскравості дисплея можна вибрати значення від 1 до 4.**

Функції меню можна налаштувати таким чином:

- 1 Щоб відкрити меню, натисніть кнопку MENU (Мал. 8).
- 2 За допомогою кнопок меню “+” або “-” виберіть функцію. (Мал. 9)
- 3 Щоб відкрити цю функцію, натисніть кнопку SELECT (Мал. 10).
- 4 За допомогою кнопок меню “+” або “-” змініть налаштування. (Мал. 9)
- 5 Натисніть кнопку SELECT для підтвердження (Мал. 10).

Використання лампи

Пристрій можна ставити на тумбу біля ліжка і використовувати як лампу.

- 1** Щоб увімкнути лампу, натисніть кнопку “увімк./вимк.” лампи. (Мал. 11)
- 2** За допомогою кнопок вибору інтенсивності світла “+” або “-” виберіть рівень інтенсивності світла (Мал. 12).

Для інтенсивності світла можна вибрати значення від “1” до “20”.

Примітка: Лампа вмикається прибіл. 1 секунду. Це нормально, оскільки лампа має нагрітисся.

Примітка: Вибраний рівень інтенсивності світла автоматично стає рівнем інтенсивності світла також і для будильника.

Порада: Якщо Ви вперше використовуєте пристрій, для інтенсивності світла виберіть значення “20”. Прокинувшись, перевірте рівень світла, коротко натискаючи кнопки інтенсивності світла “+” або “-”. На дисплеї з’явиться поточний рівень інтенсивності світла будильника. Виберіть той самий рівень інтенсивності будильника на наступний день.

- 3** Щоб вимкнути лампу, натисніть кнопку “увімк./вимк.” лампи знову.

Налаштування будильника

Налаштування будильника передбачає налаштування часу та (лише для HF3470) типу звукового сигналу для пробудження. Будильник буде налаштовано, коли на дисплеї з’явиться символ будильника. Протягом останніх 30 хвилин до встановленого часу звучання будильника інтенсивність світла повільно збільшується до вибраного рівня. Через 90 секунд після того, як пролунав будильник, гучність сигналу поступово збільшується до вибраного рівня.

Примітка: Для налаштування інтенсивності світла натисніть кнопку увімк./вимк. світла і виберіть інтенсивність за допомогою кнопки інтенсивності світла “+” або “-”. Рівень гучності будильника можна налаштувати за допомогою кнопки збільшення або зменшення рівня гучності. Якщо Ви не бажаєте прокидатися від дії лампи чи звукового сигналу, виберіть рівень інтенсивності світла або гучності сигналу “0”. Див. підрозділи “Використання лампи” та “Регіо/гучність” у цьому розділі.

- 1** Щоб увімкнути будильник, встановіть важіль регулювання у середнє положення. (Мал. 13)
 - ▶ Почне блимати індикація години будильника (Мал. 14).
 - ▶ Щоб налаштувати час, виконайте кроки 2-5. Якщо час будильника правильний, просто зачекайте кілька секунд.
- 2** За допомогою кнопок меню “+” або “-” виберіть годину (Мал. 9).

Примітка: Виконати цей крок можна лише тоді, коли блимає індикація години. В іншому випадку встановіть важіль регулювання у верхнє та нижнє положення ще раз, щоб перейти в режим налаштування часу будильника. Налаштувати час будильника можна також у меню. Див. підрозділ “Функції меню” у цьому розділі.

- 3** Натисніть кнопку SELECT для підтвердження (Мал. 10).
 - ▶ Почне блимати індикація хвилин будильника (Мал. 15).
- 4** За допомогою кнопок меню “+” або “-” виберіть хвилини. (Мал. 9)
- 5** Натисніть кнопку SELECT для підтвердження або зачекайте кілька секунд (Мал. 10).
 - ▶ Пристрій вийде з меню, а на дисплеї з’явиться час годинника.

Будильник налаштовано.

Вимкнення будильника

Щоб вимкнути функцію будильника, встановіть важіль регулювання у верхнє положення.

Примітка: Лампа продовжуватиме світитися. Вимкнути лампу можна натисненням кнопки увімк./вимк. світла.

Примітка: Будильник (сигнал та/або світло) вимикається автоматично через 90 хвилин.

Налаштування сигналу будильника (лише HF3470)

Див. розділ "Функції меню" вище.

Можна вибрати один із таких сигналів:

- Радіо (Мал. 16)
- Спів пташок (Мал. 17)
- Звуковий сигнал (Мал. 18)

Дрімота

- 1** Після вимкнення будильника встановіть важіль регулювання в нижнє положення. (Мал. 19)
- 2** Лампа продовжує світитися з вибраним рівнем інтенсивності світла, а сигнал будильника вимикається. Через 9 хвилин сигнал будильника відтворюється автоматично знову.

Примітка: 9-хвилинний час дрімоти зафіксовано. Цей час відрегулювати неможливо.

Примітка: Якщо на важіль регулювання натиснути надто сильно, він може повернутися у положення вимкнення.

Демонстрація роботи будильника

Для швидкої демонстрації (60 секунд) рівня світла та звуку, що поступово збільшується, активуйте функцію тестування пристрою.

- 1** Встановіть важіль регулювання у нижнє положення на кілька секунд, поки на дисплеї не з'явиться повідомлення TEST (Мал. 20).
- 2** Натисніть важіль регулювання ще раз і припиніть демонстрацію.

Примітка: Пристрій продовжуватиме демонстрацію роботи будильника, поки знову не натиснути важіль регулювання. Тестування автоматично зупиняється через 9 годин.

Радіо/гучність (лише HF3470)

- 1** Щоб увімкнути радіо, натисніть кнопку "увімк./вимк." радіо. (Мал. 21)
- 2** Для вибору потрібної радіочастоти натискайте кнопки меню "+" і "-". (Мал. 9)

Порада: Для автоматичного пошуку радіочастот натисніть та утримуйте кнопку меню "+" або "-" протягом прибл. 2 секунд.

Порада: Для належного радіосигналу повністю розмотайте шнур антени і розмістіть антену у місці, де буде найкращий сигнал.

- 3** Щоб вимкнути радіо, натисніть кнопку "увімк./вимк." радіо знову.

Гучність

- 1** Щоб налаштувати рівень гучності, натисніть кнопку збільшення або зменшення гучності. (Мал. 22)

HF3470: для рівня гучності можна вибрати значення від "1" до "20". HF3465: для рівня гучності можна вибрати значення від "1" до "10".

Примітка: Вибраний рівень гучності автоматично стає рівнем гучності також і для будильника.

Налаштування яскравості дисплея

- 1 Щоб відкрити меню, натисніть кнопку MENU (Мал. 8).
- 2 За допомогою кнопок меню "+" або "-" виберіть меню яскравості дисплея (Мал. 9).
- 3 Щоб відкрити меню яскравості дисплея, натисніть кнопку SELECT (Мал. 10).
- 4 За допомогою кнопок меню "+" або "-" виберіть рівень яскравості дисплея (Мал. 9).
- 5 Натисніть SELECT для підтвердження (Мал. 10).

Чищення та догляд

Ніколи не використовуйте для чищення пристрою жорстких губок, абразивних засобів чи рідин для чищення, таких як бензин чи ацетон.

Регулярно чистіть пристрій ззовні сухою ганчіркою.

- 1 Перед чищенням завжди виймайте штекер пристрою із розетки.
- 2 Почистіть прилад ззовні сухою ганчіркою.

Не допускайте потрапляння води на пристрій або всередину нього (Мал. 3).

Заміна

Окрім лампи, до пристрою не додається жодних запасних частин. Лампу потрібно замінити, коли вона перестає світитись або коли вихід світла знижується (див. також розділ "Важлива інформація"). Для заміни завжди використовуйте галогенну лампу Philips GY6.35, потужністю 50 Вт, 12 В. Лише використання цієї лампи може гарантувати належну інтенсивність світла.

Примітка: Цей пристрій було розроблено для використання лише із самоекранованими лампами (Мал. 23).

Детальніше див. у розділі "Гарантія та обслуговування".

Заміна лампи

- 1 Перед тим як замінити лампу, від'єднайте пристрій від електромережі.
- 2 Дайте пристрою охолонути протягом прибл. 15 хвилин.
- 3 Розблокуйте верхню кришку пристрою: натисніть на неї та поверніть проти годинникової стрілки, допоки символ "O" на верхній кришці не вирівняється із символом ● на корпусі лампи. (Мал. 24)
- 4 Зніміть верхню кришку. (Мал. 25)
- 5 Вийміть стару лампу з тримача (Мал. 26).
- 6 Вставте нову лампу контактами у тримач. (Мал. 27)

Не торкайтесь до лампи пальцями. Коли вставляєте лампу, тримайте її через ганчірку або паперовий рушник (Мал. 28).

- 7 Встановіть верхню кришку назад у пристрій.
- 8 Заблокуйте верхню кришку: повертайте її за годинниковою стрілкою, допоки символ ● на верхній кришці і символ ● на корпусі лампи не вирівняються. (Мал. 29)

Замовлення приладь

Придбати приладдя для цього пристрою можна в Інтернет-магазині за адресою **www.shop.philips.com/service**. Якщо у Вашій країні немає Інтернет-магазину, зверніться до дилера Philips або сервісного центру Philips. Якщо у Вас виникають проблеми з придбанням приладь для пристрою, зверніться до Центру обслуговування клієнтів Philips у своїй країні. Контактну інформацію можна знайти в гарантійному талоні.

Навколишнє середовище

- Не викидайте пристрій разом із звичайними побутовими відходами, а здавайте його в офіційний пункт прийому для повторної переробки. Таким чином Ви допоможете захистити довкілля (Мал. 30).

Гарантія та обслуговування

Якщо Вам необхідна інформація чи обслуговування або ж виникла проблема, відвідайте веб-сайт компанії Philips **www.philips.com/support** або зверніться до Центру обслуговування клієнтів компанії Philips у своїй країні. Номер телефону можна знайти у гарантійному талоні. Якщо у Вашій країні немає Центру обслуговування клієнтів, зверніться до місцевого дилера Philips.

Усунення несправностей

У цьому розділі викладено основні проблеми, які можуть виникнути під час використання пристрою. Якщо вам не вдасться вирішити проблему за допомогою інформації, поданої нижче, зверніться до місцевого центру обслуговування клієнтів.

Проблема	Вирішення
Пристрій взагалі не працює.	Можливо, штекер неправильно вставлено у розетку. Вставте штекер у розетку належним чином.
	Можливо, немає напруги. Перевірте, чи є напруга, під'єднавши до мережі інший пристрій.
Пристрій працює належним чином, але не працює лампа.	Можливо, термін експлуатації лампи закінчився. Очікуваний термін експлуатації лампи становить більше 4 000 годин (понад 4 роки звичайного використання). Цей термін залежить від використання пристрою. У випадку інтенсивного використання очікуваний термін роботи лампи менший. Якщо лампа перестає працювати належним чином, її слід замінити на нову. Зверніться до Центру обслуговування клієнтів Philips у своїй країні.
Під час використання пристрій нагрівається.	Це нормально, оскільки пристрій нагрівається від лампи та електроніки. Завжди дайте пристрою охолонути, перш ніж замінити лампу.
Функції пристрою не спрацьовують.	Вийміть штекер із розетки і вставте його знову. Якщо повторно під'єднати штекер протягом 15 хвилин, пристрій збереже усі налаштування. Якщо під'єднати штекер через довший період часу, пристрій повернеться до заводських налаштувань. Потрібно буде налаштувати всі функції знову.

Проблема	Вирішення
Після вимкнення будильника лампа не вмикається.	Можливо, вибрано низьке значення рівня інтенсивності світла. Виберіть вище значення рівня інтенсивності світла.
	Можливо, Ви вимкнули функцію будильника, встановивши важіль регулювання у верхнє положення. Щоб увімкнути функцію будильника, встановіть важіль регулювання у середнє положення.
	Можливо, пристрій пошкоджено. Зверніться до Центру обслуговування клієнтів Philips у своїй країні.
Лампа не вмикається відразу після її увімкнення.	Лампа вмикається прибіл. 1 секунду. Це нормально, оскільки лампа має нагрітиса.
Під час вимкнення будильника не чути звукового сигналу.	Можливо, вибрано низький рівень звуку. Як вибрати вищий рівень звуку див. у розділі "Застосування пристрою", підрозділ "Радіо/гучність".
	Можливо, Ви вимкнули функцію будильника, встановивши важіль регулювання у верхнє положення.
	Якщо радіо вибрано як сигнал будильника, можливо, пошкоджено радіо. Вимкнувши будильник, увімкніть радіо та перевірте, чи воно працює. Якщо радіо не працює, зверніться до Центру обслуговування клієнтів Philips у своїй країні.
HF3470: Радіо не працює.	Можливо, радіо пошкоджено. Зверніться до Центру обслуговування клієнтів Philips у своїй країні.
	Можливо, вибрано надто низький рівень гучності. Збільште рівень гучності.
HF3470: Із радіо надходить звук потріскування.	Можливо, радіосигнал слабкий. Налаштуйте частоту (див. підрозділ "Радіо/гучність" розділу "Застосування пристрою") та/або змініть розташування антени, перемістивши її. Дріт антени має бути повністю розмотаний.
Вчора будильник вимкнувся. Чому він не вмикається сьогодні?	Можливо, Ви вимкнули функцію будильника, встановивши важіль регулювання у верхнє положення.
	Можливо, вибрано низьке значення рівня звуку та/або інтенсивності світла. Виберіть вище значення рівня звуку та/або інтенсивності світла.
	Можливо, стався збій в електропостачанні, який тривав більше, ніж 15 хвилин. У такому випадку пристрій повернеться до заводських налаштувань. Потрібно налаштувати всі функції знову.

Проблема	Вирішення
Будильник не вимкнувся через 9 хвилин після встановлення важеля регулювання у положення дрімоти.	Можливо, Ви надто сильно натиснули на важіль регулювання, через що він повернувся у положення вимкнення.
	Можливо, для рівня гучності вибрано значення "0".
Світло будить мене надто рано.	Можливо, вибраний рівень інтенсивності світла не відповідає Вашим фізіологічним особливостям. Якщо Ви прокидаєтеся заскоро, виберіть нижчий рівень інтенсивності світла. Якщо інтенсивність світла "1" недостатньо низька, перемістіть пристрій подальше від ліжка.
Світло будить мене надто пізно.	Можливо, пристрій знаходиться нижче рівня голови. Пристрій повинен знаходитись на такому рівні, щоб ліжка, ковдра чи подушка не перешкоджали дії променів світла. Крім того, пристрій не повинен знаходитися надто далеко.
Лампа блимає.	Можливо, пристрій не придатний для роботи в мережі з таким рівнем напруги. Перевірте, чи збігається напруга, вказана на пристрої, з напругою в мережі.

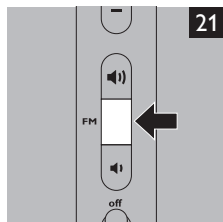
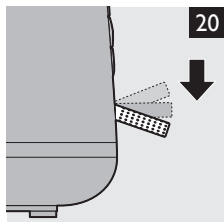
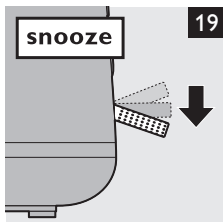
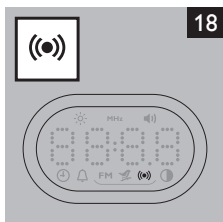
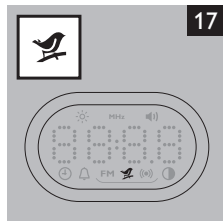
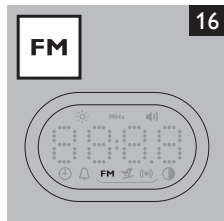
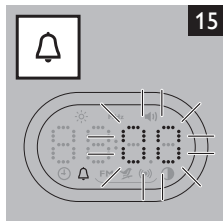
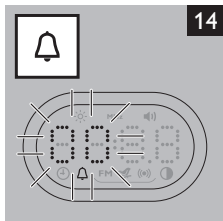
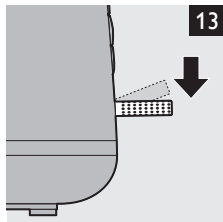
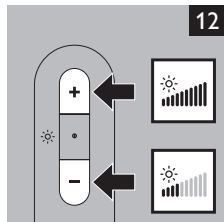
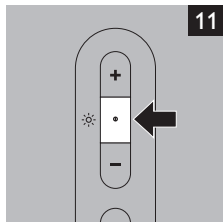
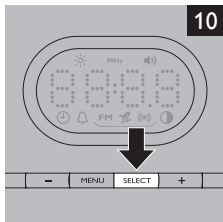
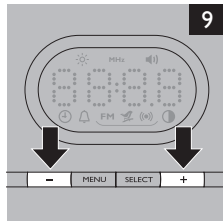
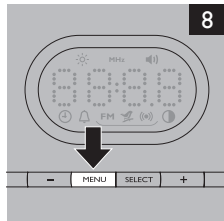
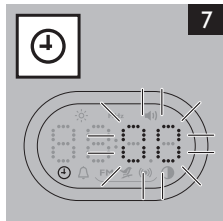
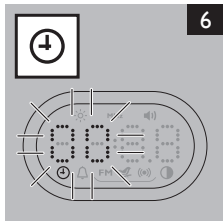
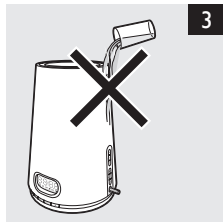
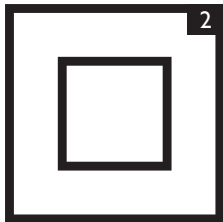

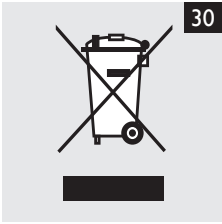
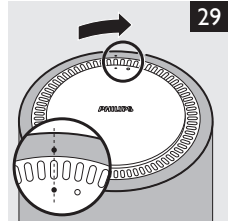
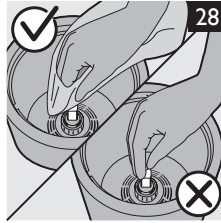
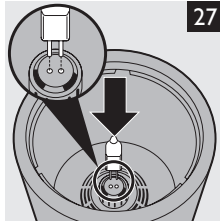
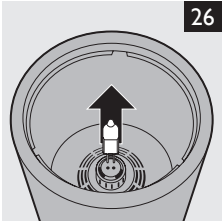
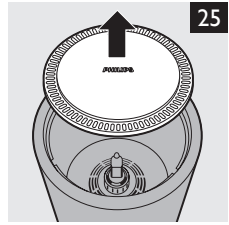
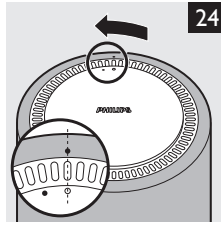
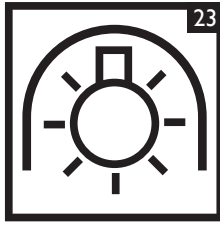
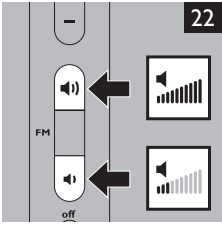

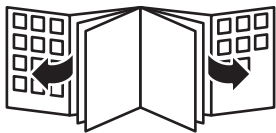



www.philips.com



100% recycled paper
100% papier recyclé

4222.002.7520.2