



EN	User manual	LV	Lietotāja rokasgrāmata
BG	Ръководство за потребителя	PL	Instrukcja obsługi
CS	Příručka pro uživatele	RO	Manual de utilizare
ET	Kasutusjuhend	RU	Руководство пользователя
HR	Korisnički priručnik	SK	Priručka uživateľa
HU	Felhasználói kézikönyv	SL	Uporabniški priročnik
KK	Колданушынын нускасы	SR	Korisnički priručnik
LT	Vartotojo vadovas	UK	Посібник користувача

PHILIPS



Specifications are subject to change without notice
© 2013 Koninklijke Philips Electronics N.V.
All rights reserved.



HD9140_EEU_LUM_V1.0

3140 035 36591

English

1 Introduction

Congratulations on your purchase and welcome to Philips! To fully benefit from the support that Philips offers, register your product at www.philips.com/welcome. For recipes to use with your steamer, go to www.philips.com/kitchen.

2 Important

Read this user manual carefully before you use the appliance, and save the user manual for future reference.

Danger

- Never immerse the base in water or rinse it under the tap.

Warning

- Check if the voltage indicated on the appliance corresponds to the local mains voltage before you connect the appliance.
- Only connect the appliance to an earthed wall socket. Always make sure the plug is inserted firmly into the socket.
- Do not use the appliance if the plug, the mains cord or the appliance itself is damaged.
- If the mains cord is damaged, you must have it replaced by Philips, a service centre authorised by Philips or similarly qualified persons in order to avoid a hazard.
- This appliance is not intended for use by persons (including children) with reduced physical, sensory or mental capabilities, or lack of experience and knowledge, unless they have been given supervision or instruction concerning use of the appliance by a person responsible for their safety.
- Children should be supervised to ensure that they do not play with the appliance.
- Keep the mains cord out of the reach of children. Do not let the mains cord hang over the edge of the table or worktop on which the appliance stands.
- Keep the mains cord away from hot surfaces.
- Never steam frozen meat, poultry or seafood. Always thaw these ingredients completely before you steam them.
- Never use the food steamer without the drip tray, otherwise hot water splashes out of the appliance.
- Only use steaming bowls 1, 2 and 3 and the XL steaming bowl in combination with the original base.

Caution

- Never use any accessories or parts from other manufacturers or that Philips does not specifically recommend. If you use such accessories or parts, your guarantee becomes invalid.
- Do not expose the base of the appliance to high temperatures, hot gas, steam or damp heat from other sources than the steamer itself.
- Do not place the food steamer on or near an operating or still hot stove or cooker.
- Always make sure the appliance is off before you unplug it.

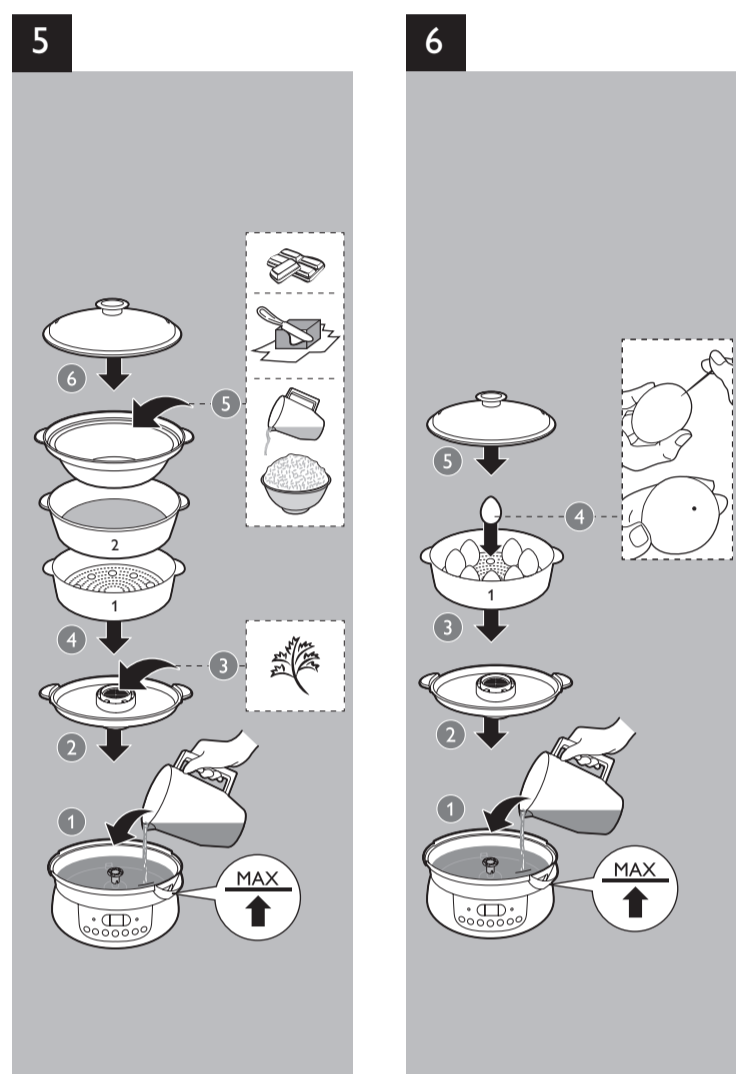
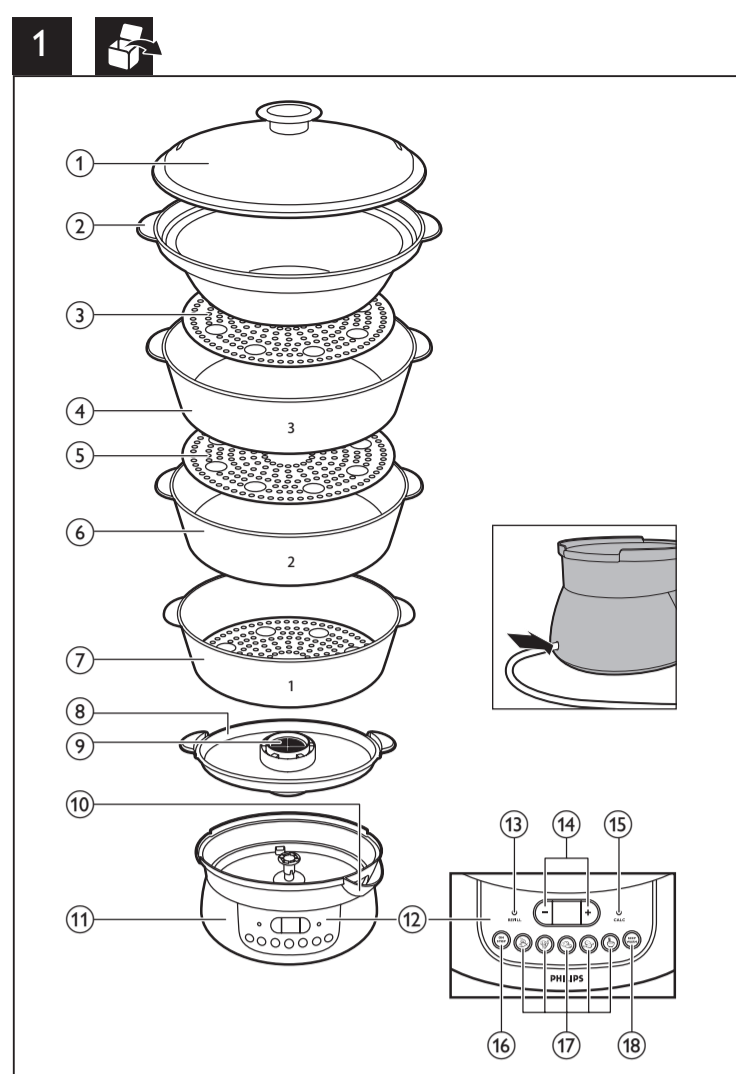

	Kg (MAX)	(MAX)
	400 g	13-15 min
	400 g	16-18 min
	400 g	16-18 min
	250 g	30-35 min
	250 g	10-12 min
	200g 300ml	40 min
	250 ml	12-16 min
	6-8	15 min

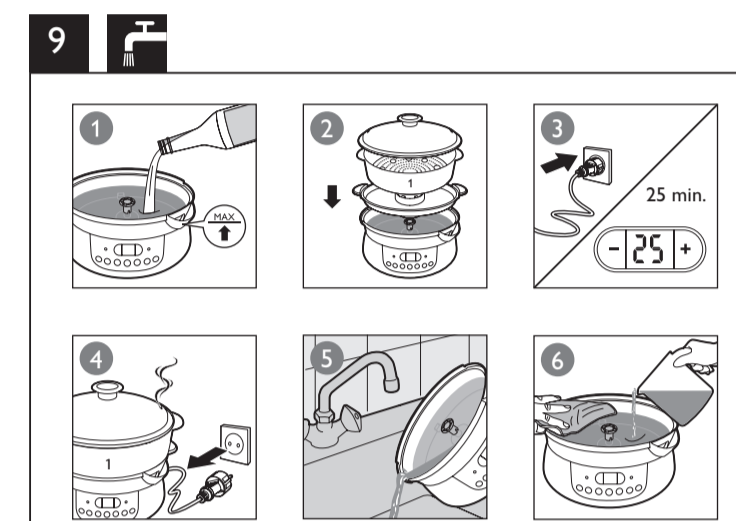
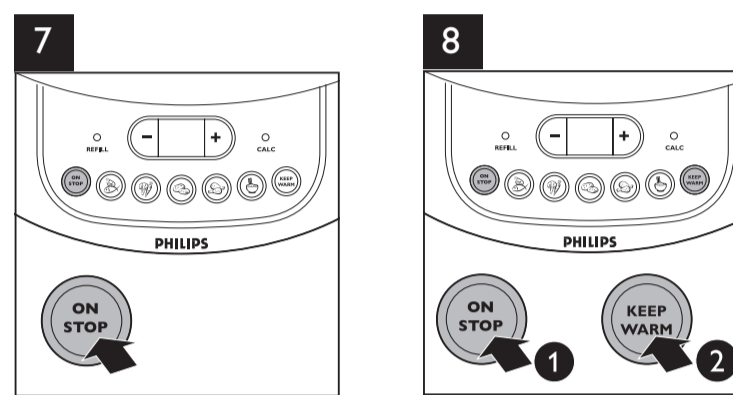
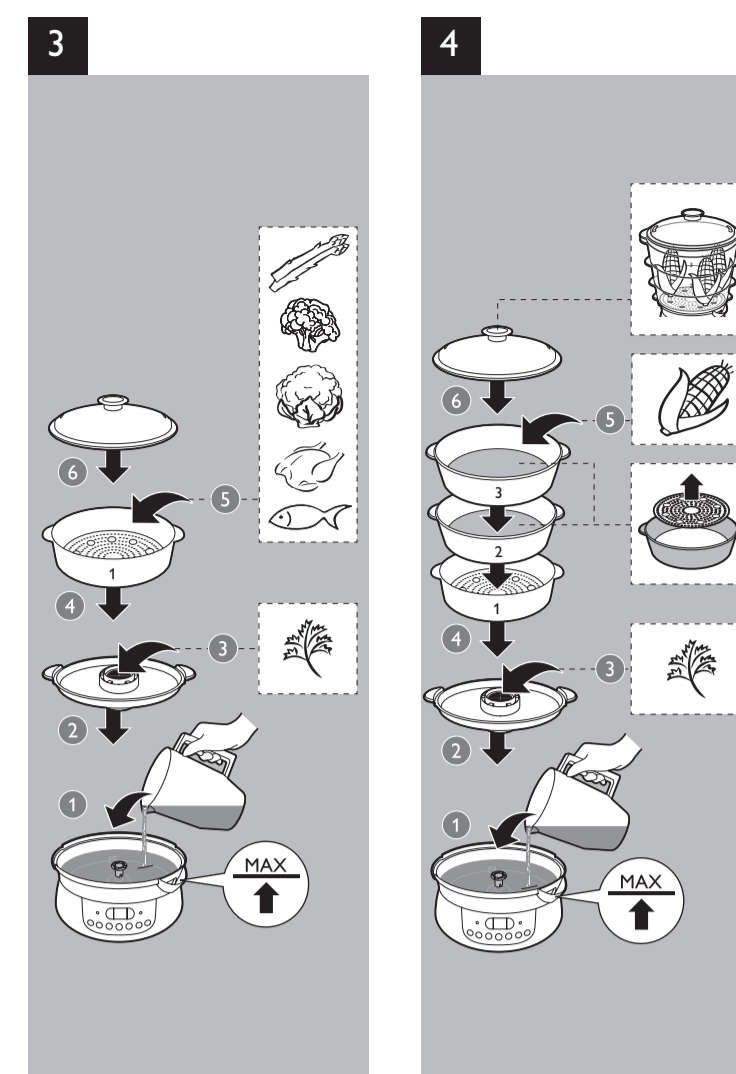

	✓	✓	✓
	✓	✓	✓
	✓	✓	✓
	✓	✓	✓
	✗	✗	✓

- Always unplug the appliance and let it cool down before you clean it.
- This appliance is intended for household use only. If the appliance is used improperly or for professional or semi-professional purposes or if it is not used according to the instructions in the user manual, the guarantee becomes invalid and Philips refuses any liability for damage caused.
- Place the food steamer on a stable, horizontal and level surface and make sure there is at least 10cm free space around it to prevent overheating.
- While using steaming bowls 2 and 3 with their removable bottoms, always make sure the rim of the bottom points upwards and that the bottom locks into place ("click").
- Beware of the hot steam that comes out of the food steamer during steaming or when you remove the lid. When you check food, always use kitchen utensils with long handles.
- Always remove the lid carefully and away from you. Let condensation drip off the lid into the food steamer to avoid scalding.
- Always hold the steaming bowls by one of their handles when you stir hot food or remove it from the bowls.
- Always hold the steaming bowls by their handles when the food is hot.
- Do not move the food steamer while it is operating.
- Do not reach over the food steamer while it is operating.
- Do not touch the hot surfaces of the appliance. Always use oven mitts when you handle hot parts of the appliance.
- Do not place the appliance near or underneath objects that would be damaged by steam, such as walls and cupboards.
- Do not operate the appliance in the presence of explosive and/or flammable fumes.
- This appliance is not intended to be operated by means of an external timer or a separate remote-control system.
- There is a small sieve inside the water tank. If the sieve becomes detached, keep it out of the reach of children to prevent them from swallowing it.

Automatic switch-off

The appliance is equipped with automatic shut-off. The appliance switches off automatically if you do not press a button within 2 minutes after plugging in the appliance. The appliance switches off automatically after the set steaming time has elapsed.

Boil-dry protection

This food steamer is equipped with boil-dry protection. The boil-dry protection automatically switches off the appliance if it is switched on when there is no water in the water tank or if the water runs out during use. Let the food steamer cool down for 10 minutes before you use it again.

Electromagnetic fields (EMF)

This Philips appliance complies with all applicable standards and regulations regarding exposure to electromagnetic fields.

Recycling



Your product is designed and manufactured with high quality materials and components, which can be recycled and reused. When you see the crossed-out wheel bin symbol attached to a product, it means the product is covered by the European Directive 2002/96/EC.



Never dispose of your product with other household waste. Please inform yourself about the local rules on the separate collection of electrical and electronic products. The correct disposal of your old product helps prevent potentially negative consequences on the environment and human health.

3 Overview (fig.1)

① Lid	⑩ Water inlet
② XL steaming bowl	⑪ Base with water tank
③ Removable bottom	⑫ Control panel
④ Steaming bowl 3	⑬ Refill light
⑤ Removable bottom	⑭ Timer buttons
⑥ Steaming bowl 2	⑮ Descaling light
⑦ Steaming bowl 1	⑯ On/stop button with light ring
⑧ Drip tray	⑰ Menu buttons with light rings
⑨ Flavor booster	⑱ Keep-warm button with light ring

4 Before first use

Thoroughly clean the parts that come into contact with food before you use the appliance for the first time (see chapter "Cleaning and maintenance"). Wipe the inside of the water tank with a damp cloth.

5 Using the appliance



- Put the appliance on a stable, horizontal and level surface.
- Fill the water tank with water up to the maximum level, with a full water tank, the steamer can steam approximately 1 hour.
- If you want to set a different steaming time than the preset steaming time of the menu buttons, press the menu button with the steaming time that comes closest to the desired steaming time. Then use the + and - timer buttons to increase or decrease the steaming time.

Note

- When you want to steam foods that require various steaming times, set the timer to the longest steaming time. Put the food with the longest steaming time in bowl 1. Steam until the remaining steaming time on the display is equal to the shorter steaming time. Then carefully remove the lid with oven mitts and place bowl 2 containing the ingredients with the shorter steaming time on top of bowl 1. Put the lid on bowl 2 and continue steaming until the set steaming time has elapsed.
- Only fill the water tank with water. Never put seasoning, oil, or other substances in the water tank.
- Food in the top bowl takes usually a little longer to steam than food in the lower bowls.
- If you use ground herbs and spices, rinse the drip tray to wet the flavor booster. This prevents ground herbs or spices from falling through the openings of the flavor booster. If desired, put dried or fresh herbs or spices on the flavor booster to add extra flavor to the food to be steamed.

Food steaming table (fig.2)

The steaming time mentioned in the food table is just an indication. Steaming time may vary depending on the size of the food pieces, the space between the food in the steaming bowl, the amount of food in the bowl, the freshness of the food and your personal preference. If desired, put dried or fresh herbs or spices on the flavor booster to add extra flavor to the food to be steamed.

Steaming food (fig.3, 4 & 5)

Put the food to be steamed in one or more steaming bowls and/or in the XL steaming bowl. You can use the bowl for melting chocolate/butter and cooking rice.

Steaming egg (fig.6)

Put the egg holders to steam eggs conveniently.

Note

- Use a needle to make a small hole on the bottom of the egg before placing it on the egg holder.
- Make sure you place the bowl properly so they do not wobble.

Steaming bowls

You do not have to use all 3 steaming bowls. The steaming bowls are numbered. You can find the number on their handles. The top steaming bowl is No. 3. The middle steaming bowl is No. 2, and the bottom steaming bowl is No. 1. Only stack the steaming bowls in the following order: steaming bowl 1, steaming bowl 2, steaming bowl 3.

Note

- If you use steaming bowls 2 and 3 with their removable bottoms (when using the XL steaming bowl), always make sure the rim of the bottom points upwards and that the bottom locks into place when you hear a click.

Keep-warm mode

The steamer automatically switches to the keep-warm mode after any menu. The food is kept warm for 20 minutes. The light ring round the keep-warm button lights up and the light ring round the menu button goes out.

If you want to keep the food warm longer than 20 minutes, press the on/stop button within 1 minute after the first keep-warm cycle has finished to start another keep-warm cycle. (fig.7) If you want to deactivate the keep-warm mode when it is active, press the on/stop button. If you want to start a keep-warm cycle when the appliance is off or after it has switched off automatically, first press the on/stop button and then the keep-warm button. (fig.8)

Refill light

When the water level in the water tank drops below the MIN level, the refill light flashes and you hear a beep to indicate that you have to refill the water tank.

6 Cleaning and maintenance (fig.9)

Note

- Never use scouring pads, abrasive cleaning agents or aggressive liquids such as petrol or acetone to clean the appliance.
- If the vinegar starts to boil over the edge of the base, unplug the appliance and reduce the amount of vinegar.

Caution

- Do not clean the base in the dishwasher.
- If the sieve in the water tank becomes detached, keep it out of the reach of children to prevent them from swallowing it.
- Never immerse the base in water; nor rinse it under the tap.

Descaling

You have to descale the appliance after it has been used for 15 hours. It is important that you descale the food steamer regularly to maintain optimal performance and to extend the lifetime of the appliance.

- Fill the water tank with white vinegar (8% acetic acid) up to the maximum level.
- Put the drip tray, steaming bowls, and lid on top of the steamer.
- Turn the steaming time adjustment knob to set a steaming time of 25 minutes.
- Let the vinegar cool down completely and empty the water tank. Rinse the water tank with cold water several times.

Note

- Do not use any other kind of descaler.
- Repeat the procedure if there is still some scale in the water tank.

7 Storage

- Make sure all parts are clean and dry before you store the appliance (see chapter "Cleaning and maintenance").
- Make sure the removable bottoms are in place in steaming bowls 2 and 3.
- Place the drip tray on the base.
- Place steaming bowl (3) on the drip tray. Place steaming bowl (2) in steaming bowl (3). Place steaming bowl (1) in steaming bowl (2).
- Place the XL steaming bowl on the other steaming bowls.
- Place the lid on the XL steaming bowl.
- To store the mains cord, push it into the cord storage compartment in the base.

8 Guarantee & service

If you need service or information or if you have a problem, please visit the Philips website at www.philips.com or contact the Philips Consumer Care Center in your country (you can find its phone number in the worldwide guarantee leaflet). If there is no Consumer Care Centre in your country, go to your local Philips dealer.

Magyar

1 Bevezetés

A Philips közösti Önt! Gratulálunk a vásárláshoz! A Philips által biztosított teljes körű támogatáshoz regisztrálja termékét a www.philips.com/welcome oldalon. Az ételpárolóval elkészíthető receptekért látogasson el a www.philips.com/kitchen weboldalra.

2 Fontos!

A készülék első használata előtt figyelmesen olvassa el a használati útmutatót, és őrizze meg későbbi használatra.

Vigyázat!

- Ne merítse a talpat vízbe, és ne öblítse le csapvíz alatt.

Figyelmeztetés

- A készülék csatlakoztatása előtt ellenőrizze, hogy a rajta feltüntetett feszültség egyezik-e a helyi hálózatéval.
- Kizárólag földelt fali konnektorhoz csatlakoztassa a készüléket. Mindig gondoskodjon arról, hogy a csatlakozódugót szilárdan helyezze be a fali aljzatba.
- Ne használja a készüléket, ha a hálózati csatlakozódugó, a kábel vagy a készülék sérült.
- Ha a hálózati kábel meghibásodott, a kockázatok elkerülése érdekében azt egy Philips szakszervizben, vagy hivatalos szakszervizben ki kell cserélni.
- Nem javasoljuk a készülék használatát csökkent fizikai, érzékelési, szellemi képességekkel rendelkezők, tapasztalatlan, nem kellő ismeretekkel rendelkező személyeknek (beleértve a gyermekeket is), kivéve a biztonságukért felelős személy felvilágosítása után, illetve felügyelet mellett.
- Vigyázzon, hogy a gyerekek ne játsszanak a készülékkel.
- Tartsa a hálózati kábelt a gyermekektől távol. Ügyeljen arra, hogy a hálózati kábel ne lógjon le az asztalról vagy a munkalapról, amelyiken a készülék áll.
- Tartsa a hálózati kábelt távol a forró felületektől.
- Ne pároljon fagyott húst, szárnyasokat vagy tengeri termékeket. Párolás előtt várja meg, míg a hozzávalók teljesen felolvadnak.
- Ne használja az ételpárolót csepptálcá nélkül, mert ellenkező esetben a forró víz kifiröccsenhet a készülékből.
- Az 1., 2., 3. és az XL párolóedényeket csak az eredeti talppal használja.

Figyelem

- Ne használjon más gyártótól származó, vagy a Philips által jóvá nem hagyott tartozékok vagy alkatrészt. Ellenkező esetben a garancia érvényét veszti.
- Ne tegye ki a készülék alapját magas hőmérsékletnek, forró gáznak, nem magából az ételpárolóból származó gőznek vagy nedves hőnek.
- Ne tegye az ételpárolót működő vagy még le nem hűlt tűzhelyre, sütőre illetve azokhoz közel.
- Mielőtt kihúzza a készülék csatlakozósínóját, ügyeljen rá, hogy a készülék ki legyen kpcosolva.
- Tisztítás előtt mindig húzza ki a csatlakozódugót a fali aljzataból és hagyja lehűlni a készüléket.
- A készüléket kizárólag háztartási használatra tervezték. A készülék nem rendeltetés- vagy szakszerű használata, illetve nem a használati utasításnak megfelelő használata esetén a garancia érvényét veszti, és a Philips nem vállal felelősséget a keletkezett kárért.
- Helyezze az ételpárolót stabil, vízszintes és sima felületre, és a túlmelegedés megelőzése érdekében legalább 10 cm-es sugarú körben hagyja szabadon a berendezést.
- Amennyiben a 2. és 3. párolóedényt az eltávolítható alsó részükkel használja, mindig ellenőrizze, hogy az alsó rész egy kattanással a helyére kerül-e, és hogy a pereme felfelé néz-e.
- Párolás közben vagy a készülék fedél nélküli használatakor a készülékből forró gőz távozik. Az étel ellenőrzésekor mindig használjon hosszú nyelű konyhai eszközöket.
- A fedelet mindig óvatosan, távolodó irányba vegye le. Várja meg, míg a lecsapódott pára lecspegeg az ételpárolóba, így elkerülheti a forrázást.
- Az étel edényekből való eltávolításakor; vagy a forró étel keverésekor mindig tartsa a párolóedények egyik fogantyúján a kezét.
- A párolóedényt mindig a fogantyúnál fogja meg, ha az étel forró.
- A készülék működése közben ne nyúljon az ételpároló fölé.
- Ne érintse meg a készülék forró felületeit. A készülék forró alkatrészeinek az érintésekor mindig viseljen konyhai kesztyűt.
- Ne helyezze a készüléket olyan tárgyak – például falak vagy szekrények – közelébe vagy alá, amelyekben kárt tehet a gőz.
- Ne üzemeltesse a készüléket robbanékony és/vagy gyúlékony gázok jelenlétében.
- A készüléket ne használja külső időzítővel illetve külön távezérlőrendszerrel.
- A víztartály belsejében található egy kis szűrő. Ha kiveszi a szűrőt, ügyeljen arra, hogy ne kerüljön gyermekek kezébe, nehogy lenyeljék.

Automatikus kikapcsolás

A készülék automatikus kikapcsoló funkcióval rendelkezik. A készülék automatikusan kikapcsol, ha nem nyom meg egyetlen gombot sem a csatlakoztatás után 2 percen belül. A készülék automatikusan kikapcsol, ha a beállított párolási idő letelik.

Tűlfűtés elleni védelem

A ételpároló tűlfűtés elleni védelemmel rendelkezik. A tűlfűtés elleni védelem automatikusan kikapcsolja a készüléket, ha azt akkor kapcsolja be, amikor nincs víz a víztartályban, vagy ha a víz használat közben kifogy. Az ételpároló ismételt használata előtt várjon 10 perccel, hogy a készülék lehűlhessen.

Elektromágneses mezők (EMF)

Ez a Philips készülék az elektromágneses terekre érvényes összes vonatkozó szabványnak és előírásnak megfelel.

Újrahasznosítás



Ez a termék kiváló minőségű anyagok és alkatrészek felhasználásával készült, amelyek újrahasznosíthatók és újra felhasználhatók.

A terméken található áthúzott keresek kuka szimbólum azt jelenti, hogy a termék megfelel a 2002/96/EK európai irányelvnek.



Ne kezelje a készüléket háztartási hulladékként. Tájékoztódjon az elektromos és elektronikus készülékek hulladékkezelésére vonatkozó helyi törvényekről. A feleslegessé vált készülék helyes kislejeztésével segít megelőzni a környezet és az emberi egészség károsodását.

3 Áttekintés (1. ábra)

1	Fedél	10	Vízbemenet
2	XL párolóedény	11	Talp víztartályal
3	Eltávolítható alsó rész	12	Control panel
4	3. párolóedény	13	Újratöltés jelzőfény
5	Eltávolítható alsó rész	14	Időzítő gombok
6	2. párolóedény	15	Vízkömentesítés jelzőfény
7	1. párolóedény	16	Be-/kikapcsoló gomb világító gyűrűvel
8	Cseppelffogó tálcá	17	Menügombok világító gyűrűkkel
9	Izfokozó	18	Melegentartó gomb világító gyűrűvel

4 Teendők az első használat előtt

A készülék első használata előtt alaposan tisztítsa meg azokat a részeket, amelyek az étellel érintkezni fognak. (Lásd a „Tisztítás és karbantartás” c. részt). A víztartály belső oldalát nedves ruhával törölje le.

5 A készülék használata

✳	Tanács
<ul style="list-style-type: none">A készüléket stabil, vízszintes és sík felületen helyezze el. Töltsd meg vízzel a víztartályt a maximális szintjelzéssel. Telj víztartályal a pároló körülbelül 1 órán keresztül tud párolni. Ha a menügombokhoz tartozó előre beállított párolási időkhöz képest eltérő párolási időt szeretne beállítani, nyomja meg azt a menügombot, amelyhez tartozó párolási idő a legközelebb áll a beállítani kívánt párolási időhöz. Ezután a + és - időzítőgombokal állítsa be a kívánt párolási időt.	
≡	Megjegyzés
<ul style="list-style-type: none">Amikor különböző párolási időt igénylő ételeket kíván párolni, az időzítőt a leghosszabb párolási időnek megfelelően állítsa be. A leghosszabb párolási időt igénylő ételt az 1. párolóedénybe tegye be. Pároljon addig, amíg a kijelzőn látható párolási idő eléri a rövidebb párolási időt. Majd óvatosan, konyhai kesztyűt viselve, vegye le a fedelet és helyezze a rövidebb párolási időt igénylő hozzávalót tartalmazó 2. párolóedényt az 1. párolóedény tetejére. Helyezze a fedelet a 2. párolóedényre és folytassa a párolást, amíg a beállított párolási idő le nem jár. Kizárólag vizet öntsön a víztartályba. Ne tegyen a víztartályba semmilyen fűszert, olajat vagy egyéb anyagokat. A felső edényben lévő étel párolása rendszerint valamilyen további tart, mint az alsóbb edényekben lévőé. Ha örölt fűszereket használ, öblítse el a cseppelffogó tálcát, hogy be neveztesse az ízfokozót. Ez megakadályozza, hogy az örölt fűszerek átessenek az ízfokozó nyílásán. Kívánság szerint helyezzen szárított vagy friss fűszereket az ízfokozóra, így ízesítheti a párolni kívánt ételt.	

Ételpárolási táblázat (2. ábra)

Az élelmiszer-táblázatban közölt párolási idő csak tájékoztató jellegű. A párolási idő az ételdarabok nagyságtól, a párolóedénybe helyezett ételdarabok közötti távolságtól, az edényben lévő étel mennyiségétől, az étel frissességétől és ízletéstől függően eltérő lehet. Kívánság szerint helyezzen szárított vagy friss fűszereket az ízfokozóra, így ízesítheti a párolni kívánt ételt.

Ételpárolás (3., 4. és 5. ábra)

Helyezze a párolni kívánt ételt egy vagy több párolóedénybe és/vagy az XL párolóedénybe. Az edények csokoládé olvasztására vagy rnz főzésére is használhatja.

Tojásfőzés (6. ábra)

Tojások kényelmes főzéséhez helyezze be a tojástartókat.

≡	Megjegyzés
<ul style="list-style-type: none">Egy tő segítségéssel készítsen kis lyukat a tojások alá, mielőtt azokat behelyezi a tojástartóba. Az edény élelhelyezkor ügyeljen arra, hogy a tojások ne mozogjanak.	

Párolóedények

Nem kell feltétlenül mindhárom párolóedényt használni.

A párolóedények meg vannak számozva. A számozást a fogantyújukon találja. A legfelső párolóedény a 3. számú. A középső párolóedény a 2. számú, az alsó párolóedény pedig az 1. számú.

A párolóedények csak a következők sorrendben helyezhetők egymásra: 1. párolóedény, 2. párolóedény, 3. párolóedény.

≡	Megjegyzés
<ul style="list-style-type: none">Amennyiben a 2. és 3. párolóedényt az eltávolítható alsó részükkel használja (az XL párolóedény használata esetén), mindig ellenőrizze, hogy az alsó rész egy kattanással a helyére kerül-e, és hogy a pereme felfelé néz-e.	

Melegen tartó üzemmód

A menü használata után a pároló automatikusan átkapcsol melegen tartó üzemmódra. 20 percig melegen tartja az ételt. A melegen tartás gomb körüli világító gyűrű világít, a menü gomb körüli világító gyűrű pedig kialszik.

Ha 20 percnél hosszabb ideig kívánja melegen tartani az ételt, akkor az első melegentartó menüfolyamat után 1 perccen belül nyomja meg a be-/kikapcsoló gombot egy újabb melegentartó ciklus indításához. (7. ábra)

Ha szeretné kikapcsolni az aktív melegentartó üzemmódot, akkor nyomja meg a be-/kikapcsoló gombot. Ha szeretné elindítani a melegentartó ciklust, miközben a készülék ki van kapcsolva vagy automatikusan kikapcsolt, akkor nyomja meg először a be-/kikapcsoló gombot, majd a melegentartó gombot. (8. ábra)

Újratöltés jelzőfény

Ha a víztartályban a vízszint a MIN szint alá csökken, a készülék az újratöltés jelzőfényének villogásával és hangjelzéssel jelzi, hogy újra kell tölteni a víztartályt.

6 Tisztítás és karbantartás (9. ábra)

≡	Megjegyzés
<ul style="list-style-type: none">A készülék tisztításához ne használjon dörzsztivacsot és súrolószert (pl. mosdószert, benzint vagy acetont). Ha az ecet kifut a talp szélén, akkor húzza ki a készülék dugóját, és csökkentse az ecet mennyiségét.	

!	Vigyázat
<ul style="list-style-type: none">Ne tisztítsa a talpat mosogatógéppben. Ha kiveszi a szűrőt, ügyeljen arra, hogy ne kerüljön gyermekek kezébe, nehogy lenyeljék. Soha ne merítse a talpat vízbe, és ne öblítse le vízcsap alatt.	

Vízkömentesítés

15 órányi használatot követően el kell végezni a készülék *vízkömentesítését*. Az optimális teljesítmény fenntartása és a készülék hosszú élettartamának megőrzése érdekében fontos, hogy rendszeresen vízkömentesítse a készüléket.

- Töltsön a víztartályba ecetet (8%-os ecetsavvat), majd töltsd fel a maximális szintjelzéssel vízzel.
- Helyezze a cseppelffogó tálcát, a párolóedényeket és a fedelet az ételpároló tetejére.
- A beállító gomb segítségével állítsa a párolási időt 25 percre.
- Várja meg, amíg az ecet teljesen lehőlj, majd ürítse ki a víztartályt. Öblítse át többször a víztartályt hideg vízzel.

≡	Megjegyzés
<ul style="list-style-type: none">Ne használjon másfajta vödörösítő szert. Ha még mindig maradt vödő a víztartályban, ismételje meg a műveletet.	

7 Tárolás

- Mielőtt eltenné a készüléket, ellenőrizze, hogy minden alkatrész tiszta és száraz-e (lásd a „Tisztítás és karbantartás” c. fejezetet).
- Ügyeljen rá, hogy az eltávolítható alsó részek a 2-3. párolóedények helyén vannak.
- Helyezze a cseppelffogó tálcát a talpra.
- Helyezze a 3. párolóedényt a cseppelffogó tálcára. Helyezze a 2. párolóedényt a 3. párolóedénybe. Helyezze az 1. párolóedényt a 2. párolóedénybe.
- Helyezze az XL párolóedényt a többi párolóedény fölé.
- Tegye fel az XL párolóedény fedelét.
- A hálózati kábelt a tároláshoz helyezze a talpon lévő kábeltartóba.

8 Jótállás és szerviz

Ha információra van szüksége, javítást szeretne igényelni vagy valamilyen probléma merül fel, látogasson el a Philips honlapjára (www.philips.com), vagy forduljon az adott ország Philips felvilágosítgatáshoz (a telefonszámot megtalálja a világszerte érvényes garancialevélben). Ha országában nem működik ilyen felvilágosítgat, forduljon a Philips helyi szakszletéhez.

Қазақша

1 Кіріспе

Осы затты сатып алуынызбен құттықтаймыз және Philips компаниясына қош келдіңіз! Philips ұсынатын қолдауды толық пайдалану үшін өнімді www.philips.com/welcome торабында тіркiзiң.

Бүмен пісірішті пайдалануға арналған рецептілерді аы үшін www.philips.com/kitchen торабына өтiңiз.

2 Маңызды ақпарат

Құралды қолданар алдында осы нұсқаулықты мұқият оқып шығып, болашақта анықтама ретінде пайдалану үшін сақтап қойыңыз.

Қауіпті жағдайлар

- Негізгі бөлiктi суға батыруға немесе оны ағынды сумен шаюға болмайды.

Ескерту

- Құралды қоспас бұрын, онда көрсетiлген кернеудiң жергiлiктi желi кернеуiне сәйкес келетiнiн тексерiп алыңыз.
- Құрылғыны тек жерге қосылған розеткаға жалғаңыз. Әрдайым штепсельдiң үш розеткаға жақсылап кiргенiн тексерiңiз.
- Штепсельдiк ұшы, қуат сымы немесе өзi зақымданған болса, құралды қолданбаңыз.
- Қуат сымы зақымданған болса, қауіпті жағдай орын алмауы үшін, оны тек Philips компаниясында, Philips мақұлдаған қызмет орталығында немесе бiлiктi мамандар ауыстыруы керек.
- Қоғзалу, сезу немесе ойлау қабiлетi төмен, тәжiрибесi мен бiлiмi жоқ адамдар (соның iшiнде балалар) бұл құралды қауіпсiздiгi үшін жауапты адамның қадағалауынсыз немесе осы құралды пайдалану туралы нұсқауларсыз пайдаланбауы керек.
- Балалардың құралмен ойнауына жол берменiз.
- Қуат сымын балалардың қолы жетпейтiн жерде сақтаңыз. Тоқ сымы стөл жиегiнен немесе құрал жұмыс жасап жатқан беттiң жиегiнен салбырап тұрмауы тиiс.
- Қуат сымын ыстық жерлерден аулақ ұстаңыз.
- Мұздатылған ет, тауық немесе теңiз тағамдарын бұламаңыз. Мұндай азық-түлiктердi әрдайым әбден ерiткеннен кейiн бұға пісiрiңiз.
- Бүмен пісіргiштi тамшы науасынсыз қолдануға болмайды, себебi құрылғыдан ыстық су шашырауы мүмкiн.
- 1, 2 және 3, сондай-ақ, XL бүмен пісіру табақтарын тек түпнұсқа негiзгi бөлiгiмен бiрге пайдаланыңыз.

Ескерту

- Басқа өндiрушiлер шығарған немесе Philips компаниясы нақты ұсынбаған қосалқы құралдар мен бөлшектердi пайдаланушы болмаңыз. Ондай қосалқы құралдар мен бөлшектердi пайдалансаңыз, құралдың кепiлдiгi өз күшiн жояды.
- Құрылғының негiзгi бөлiгiн өте жоғары температурада, ыстық газда, бүмен пісіргiштен басқа көздерден шыққан буда немесе ылғалды жылуда ұстамаңыз.
- Бүмен пісіргiштi қосылып тұрған, не болмаса әлi ыстық пештiң немесе плитаның үстiне немесе қасына қоймаңыз.
- Розеткадан ажыратпас бұрын, құрылғының өшiрiлгенiн тексерiңiз.
- Тазарту үшін, алдымен құралды розеткадан ажыратып, суытып алу керек.
- Бұл құрал тек үйде қолдануға арналған. Құрылғыны дұрыс қолданбаса, кәсiби немесе жартылай кәсiби мақсаттарда қолданса, пайдаланушы нұсқаулығындағы нұсқауларға сәйкес қолданбаса, кепiлдiк жарамсыз болады және Philips компаниясы болған зақымдарға байланысты кез келген жауапкершiлiктен бас тартады.
- Бүмен пісіргiштi тегiс, тұрақты және күлденең жерге қойып, оның қатты ысып кетуiн болдырмау үшін, айналасында кемiнде 10 см бос жер қалдырыңыз.
- 2 және 3-бүмен пісіру табақтарын алынбалы түптiрiмен пайдаланған жағдайда, табақ шеттерiнiң жоғары қарап тұрғанын және түбiнiң орнына түскенiн («сырт» ете түседi) тексерiңiз.
- Бүмен пісіргiш жұмыс iстеп тұрғанда немесе оның қақпағын ашқанда, одан қатты ыстық бу шығатынын ескерiңiз. Тамақты тексерер кезде, сабы сузын ас үй құралдарын қолданыңыз.
- Әрдайым қақпақты абайлап алып, алысырақ қойыңыз. Күйiп қалмас үшін қақпақтағы суды бу пісіргiшке ағызыңыз.
- Ыстық тағамды араластыруға тұрғанда немесе оны табақтан түсiрiп алып жатқанда, бүмен пісіру табақтарын тұтқаларының бiрiнен ұстаңыз.
- Тамақ ыстық болып тұрғанда, бүмен пісіру табақтарын тұтқаларынан ұстаңыз.
- iстеп тұрғанда, пісіргiштi қозғамаңыз.
- Бүмен пісіргiш iстеп тұрғанда, оның үстiнен еңкейменiз.
- Құрылғының ыстық беттерiң ұстамаңыз. Құрылғының ыстық бөлiктерiң ұстағанда әрдайым пешке арналған қолғап киңiз.

- Құралды қабырғалар мен ыдыс-аяқ шақфарты сияқты бүмен зақымданатын заттардың астына немесе жанына қоюға болмайды.
- Құралды жарылатын және/немесе жанатын булар бар жерде қолдануға болмайды.
- Бұл құрылғы сыртқы таймермен немесе бөлек қашықтан басқару жүйесiмен басқаруға арналмаған.
- Су ыдысының iшiнде елек бар. Елек шығып кеткен болса, балалар жұтып қоймас үшін, олардың қолы жетпейтiн жерде сақтаныз.

Автоматты өшіру

Құралды автоматты түрде ешу мүмкіндігімен жабдықталған. Құрылғыны қуат көзіне қосқаннан кейін 2 минут үйіме басылмаған жағдайда құрылғы автоматты түрде өшеді. Орнатылған бүмен пісіру уақыты өткеннен кейін құрылғы автоматты түрде өшеді.

Сусыз қайнатудан қорғау функциясы
Бұл бүмен пісіріште қайнап сулаудан қорғау мүмкіндігі бар. Су ыдысында су болмағанда немесе қолдану кезінде су бітп қалған кезде құрылғы қосылса, қайнап сулаудан қорғау функциясы оны автоматты түрде өшеді. Қайтанд пайдаланбас бұрын бүмен пісірішті 10 минут суытып алыңыз.

Электроманниттік өрістер (ЭМӨ)

Осы Philips құралы электромагниттік өрістерге қатысты барлық қолданғыстағы стандарттар мен ережелерге сәйкес келеді.

Қайта өңдеу



Бұл өнім қайта өңделі, қайта пайдалануға болатын жоғары сапалы материалдар мен бөлшектерден жасалған.

Өнімде үсті сызылған дөңгелекті қықсы жашінің белгісі болса, өнім Еуропалық 2002/96/ЕС директивасына кіретінін білдіреді.



Өнімді еш уақытта басқа тұрмыстық қорықпен бірге тастамаңыз. Электр және электрондық өнімдердің бөлек жиналуы туралы жергілікті ережелермен танысыңыз. Ескі өнімді қолқиса дұрыс әдіспен тастау арқымы қоршаған ортаны және адам денсаулығын сақтап қалуға болады.

3 Шолу (1-сурет)

1	Қақпақ	10	Су кіргiтiн жер
2	XL бүмен пісіру табағы	11	Су ыдысы бар негізгі бөлік
3	Алынбалы ыдыс түбі	12	Басқару панелі
4	3-бүмен пісіру табағы	13	«Қайта тоқтыру» жарығы
5	Алынбалы түп	14	Таймер түймелері
6	2-бүмен пісіру табағы	15	Қақтан тазалау жарығы
7	1-бүмен пісіру табағы	16	Жарық шеңбері бар қосу/тоқтату түймесі
8	Тамшы науасы	17	Жарық шеңберлері бар мәзір түймелері
9	Дәм күшейткіш	18	Жарық шеңбері бар жылу сақтау түймесі

4 Алғаш қолданар алдында

Құралды алғаш қолданар алдында, тамаққа тиетiн бөлшектердi жақсылап тазалаңыз («Тазалау және техникалық қызмет көрсету» тарауын қараңыз).

Су ыдысының iшiн дiмкiмiк шүберектен сүртiп алыңыз.

5 Құралды пайдалану

✳	Кеңес
<ul style="list-style-type: none">Құралды тегiс, тұрақты және күлденең жерге қойыңыз. Су ыдысына суды ең жоғарғы деңгейiне дейiн қойыңыз. су ыдысы толы болғанда, бүмен пісіріш шамалем 1 сағат пісіреді. Мәзір түймелерiн алдан ақа орнатылған бүмен пісіру уақытынан басыа бір бүмен пісіру уақытын орнатыңыз және керем бүмен пісіру уақытына жанырада бүмен пісіру уақыты көрсетiлген түймен басыңыз. Содан кейiн, бүмен пісіру уақытын көбейту немесе азайту үшін + және - таймер түймелерiн қолданыңыз.	

≡	Ескертпе
<ul style="list-style-type: none">Әртүрлі бүмен пісіру уақыттарын қажет ететін тамақтарды пісірілге кезінде, таймерді ең ұзақ бүмен пісіру уақытына қойыңыз. Ең ұзақ бүмен пісіріп тұмақты 1-табағы салыңыз. Дистембелді қалған бүмен пісіру уақыты қысқарақ бүмен пісіру уақытымен текшенесіңіз. Содан кейін, қолғаппен қақпақты абайлап алыңыз да, қысқарақ уақыты пісіріп тұмақ салыған 2-табақты 1-табақты үстіне қойыңыз. Қақпақпен 2-табақты жауып, орнатылған бүмен пісіру уақыты біткенше бүмен пісіруді жалғаст	

Polski
1 <div>Wstęp</div> <p>Gratulujemy zakupu i witamy w firmie Philips! Aby uzyskać pełny dostęp do obsługi świadczonej przez firmę Philips, zarejestruj zakupiony produkt na stronie www.philips.com/welcome. Przepis z wykorzystaniem parowaru można znaleźć na stronie internetowej www.philips.com/kitchen.</p>

2 Ważne

Przed pierwszym użyciem urządzenia zapoznaj się dokładnie z jego instrukcją obsługi i zachowaj ją na wypadek konieczności użycia w przyszłości.

Niebezpieczeństwo

- Nigdy nie zanurzaj podstawy urządzenia w wodzie ani nie opłukuj pod bieżącą wodą.

Ostrzeżenie



- Przed podłączeniem urządzenia upewnij się, że napięcie podane na urządzeniu jest zgodne z napięciem w sieci elektrycznej.
- Podłączaj urządzenie wyłącznie do uziemionego gniazdzka elektrycznego. Za każdym razem sprawdź, czy wtyczka została prawidłowo włożona do gniazdzka.
- Nie używaj urządzenia, jeśli uszkodzona jest wtyczka, przewód sieciowy lub samo urządzenie.
- Ze względów bezpieczeństwa wymianę uszkodzonego przewodu sieciowego zleć autoryzowanemu centrum serwisowemu firmy Philips lub odpowiedzialno wykwalifikowanej osobie.
- Urządzenie nie jest przeznaczone do użytku przez osoby (w tym dzieci) o ograniczonych zdolnościach fizycznych, sensorycznych lub umysłowych, a także nieposiadające wiedzy lub doświadczenia w użytkowaniu tego typu urządzeń, chyba że będą one nadzorowane lub zostaną poinstruowane na temat korzystania z tego urządzenia przez opiekuna.
- Nie pozwalaj dzieciom bawić się urządzeniem.
- Przechowuj przewód sieciowy w miejscu niedostępnym dla dzieci. Nie pozostawiaj przewodu sieciowego wiszącego ze stołu lub blatu kuchennego, na którym umieszczono urządzenie.
- Trzymaj przewód sieciowy z dala od rozrzanych powierzchni.
- Nigdy nie gotuj na parze zamrożonego mięsa, drobiu ani owoców morza. Te składniki zawsze należy całkowicie rozmrozić przed gotowaniem na parze.
- Nie używaj parowaru bez tacki ociekowej, gdyż przyska z niego wrzątek.
- Pojemników do gotowania na parze nr 1, 2 i 3 oraz pojemnika XL używaj zawsze w połączeniu z oryginalną podstawą.

Uwaga

- Nie korzystaj z akcesoriów ani części innych producentów, ani takich, których nie zaleca w wyraźny sposób firma Philips. Wykorzystanie tego typu akcesoriów lub części spowoduje unieważnienie gwarancji.
- Nie wystawiaj podstawy urządzenia na działanie wysokich temperatur; gorące powietrze, pary lub wilgotnego powietrza z innych źródeł niż parowar.
- Nie umieszczaj parowaru na działającym lub nagrzanym piekarniku bądź kuchence ani w ich pobliżu.
- Przed wyjęciem wtyczki z gniazdzka elektrycznego zawsze sprawdzaj, czy urządzenie jest wyłączone.
- Zawsze przed myciem urządzenia wyjmij wtyczkę z gniazdzka elektrycznego i poczekaj, aż urządzenie ostygnie.
- Urządzenie to jest przeznaczone wyłącznie do użytku domowego. Używanie tego urządzenia w celach profesjonalnych lub półprofesjonalnych bądź w sposób niezgodny z niniejszą instrukcją spowoduje unieważnienie gwarancji. Firma Philips nie ponosi odpowiedzialności za szkody powstałe w takich przypadkach.
- Ustaw urządzenie na stabilnej, równej powierzchni i zapewnij wokół niego co najmniej 10 cm wolnej przestrzeni, aby zapobiec przegrzewaniu.
- W przypadku gotowania na parze żywności w pojemnikach nr 2 i 3 ze zdejmowanymi dnami zawsze sprawdź, czy krawędź dna skierowana jest w górę, a dno jest zablokowane na swoim miejscu (usłyszysz „kliknięcie”).
- Uważaj na gorącą parę, która wydostaje się z parowaru podczas gotowania lub po zdjęciu pokrywy. Do sprawdzania stanu gotowanej żywności zawsze używaj sztućców kuchennych z długimi uchwytami.
- Zawsze zdejmuj pokrywkę ostrożnie i z dala od ciała. Aby uniknąć poparzeń, poczekaj, aż skroplona para z pokrywy skapie do parowaru.
- Podczas mieszania gorącego jedzenia lub wyjmowania go z pojemników zawsze trzymaj pojemniki za uchwyty.
- Gdy jedzenie jest gorące, trzymaj pojemniki za uchwyty.
- Nie przenoś parowaru podczas jego używania.
- Nie sięgaj nad parowar podczas jego używania.
- Nie dotykaj rozrzanych powierzchni urządzenia. Podczas dotykania gorących elementów urządzenia zawsze używaj rękawic kuchennych.
- Nie stawiaj urządzenia w pobliżu przedmiotów, które mogłyby ulec uszkodzeniu w wyniku działania pary, np. ścian czy szafek. Z tego samego względu nie stawiaj urządzenia również pod takimi przedmiotami.
- Nie włączaj urządzenia w przypadku obecności w powietrzu wybuchowych i/lub łatwopalnych oparów.
- Urządzenia nie należy podłączać do zewnętrznego wyłącznika czasowego lub oddzielnego układu zdalnego sterowania.
- Wewnątrz zbiornika wody znajdują się niewielkie sitko. Jeżeli sitko odchodzi się, schowaj je przed dziećmi, aby zapobiec jego połknięciu.

Automatyczne wyłączenie
Urządzenie jest wyposażone w funkcję automatycznego wyłączenia.Wyłącza się automatycznie, jeśli w ciągu 2 minut po podłączeniu do zasilania nie zostanie naciśnięty żaden przycisk. Urządzenie wyłącza się również automatycznie po upływie uprzednio wybranego czasu gotowania na parze.
Zabezpieczenie przed włączeniem pustego urządzenia
Parowar jest wyposażony w zabezpieczenie przed włączeniem pustego urządzenia.To zabezpieczenie automatycznie wyłącza urządzenie, jeśli nie został napełniony zbiornik wody lub woda wygotowała się. Przed ponownym użyciem parowaru odczekaj 10 minut, aż urządzenie ostygnie.

Pola elektromagnetyczne (EMF)
To urządzenie firmy Philips spełnia wszystkie normy i jest zgodne z wszystkimi przepisami dotyczącymi narażenia na działanie pól elektromagnetycznych.

Recykling

Ten produkt został wykonany z wysokiej jakości materiałów i elementów, które nadają się do ponownego wykorzystania. Jeśli produkt został opatrzony symbolem przekreślonego pojemnika na odpady, oznacza to, że podlega on postanowieniom Dyrektywy Europejskiej 2002/96/WE.

Nigdy nie należy wyrzucać tego produktu wraz z innymi odpadami pochodzącymi z gospodarstwa domowego. Należy zapoznać się z lokalnymi przepisami dotyczącymi utylizacji sprzętu elektrycznego i elektronicznego. Prawidłowa utylizacja starych produktów pomaga zapobiegać zanieczyszczeniu środowiska naturalnego oraz utracie zdrowia.

Nigdy nie należy wyrzucać tego produktu wraz z innymi odpadami pochodzącymi z gospodarstwa domowego. Należy zapoznać się z lokalnymi przepisami dotyczącymi utylizacji sprzętu elektrycznego i elektronicznego. Prawidłowa utylizacja starych produktów pomaga zapobiegać zanieczyszczeniu środowiska naturalnego oraz utracie zdrowia.

3 <div>Opis elementów urządzenia (rys. 1)</div>																																				
<table> <tbody><tr> <td>1</td> <td>Pokrywka</td> <td>10</td> <td>Otwór wlewowy wody</td> </tr> <tr> <td>2</td> <td>Pojemnik do gotowania na parze XL</td> <td>11</td> <td>Podstawa ze zbiornikiem wody</td> </tr> <tr> <td>3</td> <td>Zdejmowane dno</td> <td>12</td> <td>Panel sterowania</td> </tr> <tr> <td>4</td> <td>Pojemnik do gotowania na parze 3</td> <td>13</td> <td>Wskaźnik ponownego napełniania (REFILL)</td> </tr> <tr> <td>5</td> <td>Zdejmowane dno</td> <td>14</td> <td>Przyciski minutnika</td> </tr> <tr> <td>6</td> <td>Pojemnik do gotowania na parze 2</td> <td>15</td> <td>Wskaźnik usuwania kamienia (CALC)</td> </tr> <tr> <td>7</td> <td>Pojemnik do gotowania na parze 1</td> <td>16</td> <td>Włącznik (ON/STOP) z podświetleniem</td> </tr> <tr> <td>8</td> <td>Tacka ociekowa</td> <td>17</td> <td>Przyciski menu z podświetleniem</td> </tr> <tr> <td>9</td> <td>Pojemnik na przyprawy</td> <td>18</td> <td>Przycisk utrzymywania ciepła (KEEP WARM) z podświetleniem</td> </tr> </tbody></table>	1	Pokrywka	10	Otwór wlewowy wody	2	Pojemnik do gotowania na parze XL	11	Podstawa ze zbiornikiem wody	3	Zdejmowane dno	12	Panel sterowania	4	Pojemnik do gotowania na parze 3	13	Wskaźnik ponownego napełniania (REFILL)	5	Zdejmowane dno	14	Przyciski minutnika	6	Pojemnik do gotowania na parze 2	15	Wskaźnik usuwania kamienia (CALC)	7	Pojemnik do gotowania na parze 1	16	Włącznik (ON/STOP) z podświetleniem	8	Tacka ociekowa	17	Przyciski menu z podświetleniem	9	Pojemnik na przyprawy	18	Przycisk utrzymywania ciepła (KEEP WARM) z podświetleniem
1	Pokrywka	10	Otwór wlewowy wody																																	
2	Pojemnik do gotowania na parze XL	11	Podstawa ze zbiornikiem wody																																	
3	Zdejmowane dno	12	Panel sterowania																																	
4	Pojemnik do gotowania na parze 3	13	Wskaźnik ponownego napełniania (REFILL)																																	
5	Zdejmowane dno	14	Przyciski minutnika																																	
6	Pojemnik do gotowania na parze 2	15	Wskaźnik usuwania kamienia (CALC)																																	
7	Pojemnik do gotowania na parze 1	16	Włącznik (ON/STOP) z podświetleniem																																	
8	Tacka ociekowa	17	Przyciski menu z podświetleniem																																	
9	Pojemnik na przyprawy	18	Przycisk utrzymywania ciepła (KEEP WARM) z podświetleniem																																	

4 Przed pierwszym użyciem

Przed pierwszym użyciem dokładnie umyj wszystkie części urządzenia, które będą się stykały z żywnością (patrz rozdział „Czyszczenie i konserwacja”). Przetrzyj wnętrze zbiornika wody wilgotną szmatką.

5 Zasady używania





	Wskaźówka
<ul style="list-style-type: none">Ustaw urządzenie na płaskiej, stabilnej i równej powierzchni. Napełnij zbiornik wodą do maksymalnego poziomu. Kiedy zbiornik wody jest pełny, parowar gotuje przez około godzinę. Jeśli chcesz ustawić czas gotowania na parze inny niż przypisany do poszczególnych przycisków menu, naciśnij przycisk menu, do którego przypisano czas najbliższy temu, który chcesz uzyskać. Następnie za pomocą przycisków minutnika +/- ustaw docelową wartość czasu gotowania.	
	Uwaga
<ul style="list-style-type: none">Aby gotować na parze potrawy wymagające różnego czasu przygotowania, ustaw minutnik na najdłuższy czas gotowania. Włóż produkty wymagające najdłuższego gotowania do pojemnika nr 1. Następnie gotuj, aż poostają czas na minutku zdwoiła się z czasem gotowania potrawy wymagającej najkrótszego przygotowania. Potem zakłóć ręcznie, ostrożnie zdejmij pokrywkę i postaw pojemnik nr 2 zawierający składniki o krótszym czasie przygotowania na pojemniku nr 1. Nalóż pokrywkę na pojemnik nr 2 i kontynuuj proces, aż upłynie ustawiony czas gotowania. Do zbiornika należy wlewać wyłącznie wodę. Do zbiornika nie wolno wsympać przypraw, wlewać oleju ani innych substancji. Przygotowanie jedzenia w górnym pojemniku zwykle zajmuje trochę więcej czasu niż w pojemnikach umieszczonych niżej. W przypadku stosowania mielonych ziół i przypraw zmocz tackę ociekową, aby zwilżyć pojemnik na przyprawy. Zapobiega to przesypaniu się ziół lub przypraw przez otwory w pojemniku na przyprawy. W razie potrzeby wysp suszone lub świeże zioła do pojemnika na przyprawy, aby nadać gotowanej żywności dodatkowy aromat.	

Tabela gotowania na parze (rys. 2)
Podane w tabeli czasy gotowania na parze są jedynie orientacyjne. Rzeczywisty czas gotowania może się różnić w zależności od wielkości kawałków jedzenia, przestrzeni pomiędzy nimi w pojemniku do gotowania, ilości pożywienia w pojemniku, możliwości jedzenia oraz indywidualnych upodobań użytkowników. W razie potrzeby wysp suszone lub świeże zioła do pojemnika na przyprawy, aby nadać gotowanej żywności dodatkowy aromat.
Gotowanie na parze (rys. 3, 4 i 5)
Włóż produkty przeznaczone do gotowania na parze do co najmniej jednego pojemnika do gotowania albo do pojemnika XL. Pojemnika można używać do rozpuszczania czekolady lub masła oraz do gotowania ryżu.

Gotowanie jajek na parze (rys. 6)	
Aby gotowanie jajek było łatwiejsze, umieść je w odpowiednich uchwytach.	
	Uwaga
<ul style="list-style-type: none">Zanim umieścisz jajko w uchwycie, zrób w jego dolnej części mały otwór za pomocą igły. Sprawdź, czy pojemnik jest ustawiony prawidłowo, tak aby uchwyty były stabilne.	

Pojemniki do gotowania na parze	
Nie musisz korzystać ze wszystkich 3 pojemników do gotowania na parze. Pojemniki są numerowane. Numer każdego pojemnika znajduje się na jego uchwycie. Górny pojemnik ma numer 3. Środkowy pojemnik ma numer 2, a dolny — numer 1. Pojemniki można ustawiać jeden na drugim wyłącznie w następującej kolejności: numer 1, 2 i 3.	
	Uwaga
<ul style="list-style-type: none">W przypadku gotowania na parze żywności w pojemnikach nr 2 i 3 ze zdejmowanymi dnami (podczas korzystania z pojemnika XL) zawsze sprawdź, czy krawędź dna skierowana jest w górę, a dno jest zablokowane na swoim miejscu (usłyszysz „kliknięcie”).	

Tryb utrzymywania ciepła
Urządzenie automatycznie przechodzi w tryb utrzymywania ciepła po zakończeniu gotowania w każdym menu. Utrzymywanie ciepła trwa 20 minut. Po uruchomieniu trybu włącza się podświetlenie wokół przycisku utrzymywania ciepła, a podświetlenie wokół przycisku danego menu wyłącza się. Aby ugotowane danie było ciepłe dłużej niż przez 20 minut, naciśnij włącznik w ciągu 1 minuty po zakończeniu przerwy cyklu utrzymywania ciepła, aby rozpocząć kolejny (rys. 7). Aby wyłączyć tryb utrzymywania ciepła, gdy jest w toku, naciśnij włącznik. Aby rozpocząć cykl utrzymywania ciepła, gdy urządzenie jest wyłączone lub po jego automatycznym wyłączeniu, najpierw naciśnij włącznik, a następnie przycisk trybu utrzymywania ciepła (rys. 8).
Wskaźnik ponownego napełniania (REFILL)
Gdy poziom wody w zbiorniku spada poniżej oznaczenia MIN, wskaźnik ponownego napełnienia miga i emitowany jest sygnał dźwiękowy przypominający o konieczności uzupełnienia zbiornika.

6 Czyszczenie i konserwacja (rys. 9)

	Uwaga
<ul style="list-style-type: none">Do czyszczenia urządzenia nigdy nie używaj czyszczków, środków ściernych ani żrących płynów, takich jak benzyna lub aceton. Jeżeli ocet zagotuje się i zacznie przelewać poza krawędź podstawy, wyjmij wtyczkę urządzenia z gniazdzka elektrycznego i odlej trochę octu.	

	Przestroga
<ul style="list-style-type: none">Nie mój podstawy urządzenia w zmywarce. Jeżeli sitko wewnątrz zbiornika odchodzi się, schowaj je przed dziećmi, aby wyłączyć połknięcie. Nigdy nie zanurzaj podstawy urządzenia w wodzie ani nie opłukuj pod bieżącą wodą.	

Usuwanie kamienia	
Kamień z urządzenia należy usuwać po każdych 15 godzinach użytkowania. Regularne usuwanie kamienia z parowaru jest bardzo ważne dla jego prawidłowego działania, a ponadto pozwala wydłużyć okres eksploatacji urządzenia. <ol style="list-style-type: none">Napełnij zbiornik wody białym octem (8-procentowym roztworem kwasu octowego) do maksymalnego poziomu. Umieść tackę ociekową, pojemniki do gotowania na parze i pokrywkę na gorze parowaru. Za pomocą pokręteła regulacji nastaw czas gotowania na parze na 25 minut. Pozostaw ocet do całkowitego ostygnięcia i opróżnij zbiornik wody. Kilkakrotnie przepłucz zbiornik zimną wodą.	
	Uwaga
<ul style="list-style-type: none">Nie stosuj żadnego innego środka do usuwania kamienia. Jeśli w zbiorniku wody nadal widać kamień, powtórz całą procedurę.	

7 Przechowywanie

- Przed odłożeniem urządzenia, sprawdź, czy wszystkie części są czyste i suche (patrz rozdział pt. „Czyszczenie i konserwacja”).
- Upewnij się, że zdejmowane dna znajdują się na swoim miejscu w pojemniku nr 2 i 3.
- Umieść tackę ociekową na podstawie.
- Umieść pojemnik nr 3 na tacce ociekowej. Umieść pojemnik nr 2 w pojemniku nr 3. Umieść pojemnik nr 1 w pojemniku nr 2.
- Umieść pojemnik XL na pozostałych pojemnikach.
- Nalóż pokrywkę na pojemnik XL.
- W celu odpowiedniego przechowywania przewodu sieciowego włóż go do schowka na przewód w podstawie urządzenia.

8 Gwarancja i serwis

W razie konieczności naprawy oraz w przypadku jakichkolwiek pytań lub problemów prosimy odwiedzić naszą stronę internetową www.philips.com lub skontaktować się z Centrum Obsługi Klienta firmy Philips (numer telefonu znajduje się w ulocie gwarancyjnej). Jeśli w Twoim kraju nie ma Centrum Obsługi Klienta, zwróć się o pomoc do sprzedawcy produktów firmy Philips.

Română
1 <div>Introducere</div> <p>Felicitări pentru achiziție și bun venit la Philips! Pentru a beneficia de deplin de asistență oferită de Philips, înregistrați-vă produsul la www.philips.com/welcome. Pentru rețete pe care le puteți utiliza cu robotul de bucătărie, mergeți la www.philips.com/kitchen.</p>

2 Important

Citiți cu atenție acest manual de utilizare înainte de a utiliza aparatul și păstrați-l pentru consultare ulterioară.

Pericol

- Nu scufundați baza aparatului în apă și nici nu o clătiți la robinet.

Avertisment

- Înainte de a conecta aparatul, verificați dacă tensiunea indicată pe aparat corespunde tensiunii de alimentare locale.
- Conectați aparatul numai la o priză de perete cu împământare. Asigurați-vă întotdeauna că ștecherul este bine introdus în priză.
- Nu folosiți aparatul dacă ștecherul, cablul de alimentare sau aparatul însuși este deteriorat.
- În cazul în care cablul de alimentare este deteriorat, acesta trebuie înlocuit întotdeauna de Philips, de un centru de service autorizat de Philips sau de personal calificat în domeniu, pentru a evita orice accident.
- Acest aparat nu trebuie utilizat de către persoane (inclusiv copiii) care au capacități fizice, mentale sau senzoriale reduse sau sunt lipsite de experiență și cunoștințe, cu excepția cazului în care sunt supravegheați sau instruiți cu privire la utilizarea aparatului de către o persoană responsabilă pentru siguranța lor.
- Copiii trebuie supravegheați pentru a ne asigura că nu se joacă cu aparatul.
- Nu lăsați cablul de alimentare la îndemâna copiilor. Nu lăsați cablul de alimentare să atârne peste marginea mesei sau a blatului pe care este așezat aparatul.
- Nu apropiați cablul electric de suprafețe fierbinți.
- Nu înbușiiți niciodată carne, pui sau fructe de mare congelate. Efectuați întotdeauna o decongelare completă a acestor ingrediente înainte de a le găti la abur.
- Nu folosiți niciodată aparatul de preparat mâncare la abur fără tava de scurgere. În caz contrar, va sări apă fierbinte din aparat.
- Utilizați castronele de preparare la abur 1, 2 și 3 și castronul de preparare la abur XL numai în combinație cu baza originală.

Precauție

- Nu utilizați niciodată accesorii sau componente de la alți producători sau nerecomandate explicit de Philips. Dacă utilizați aceste accesorii sau componente, garanția se anulează.
- Nu expuneți baza aparatului la temperaturi ridicate, gaz fierbinte, abur sau căldură umedă de la alte surse în afară de aparatul de gătit cu aburi.
- Nu puneți aparatul de preparat alimente la abur pe sau lângă o sobă sau mașină de gătit încă fierbinte.
- Aveți grijă de fiecare dată ca aparatul să fie oprit înainte să-l scoateți din priză.
- Întotdeauna, scoateți ștecherul din priză și lăsați aparatul să se răcească înainte de a-l depozita.
- Acest aparat este destinat exclusiv uzului casnic. Dacă aparatul este utilizat în mod necorespunzător, în regim profesional sau semiprofesional sau fără respectarea instrucțiunilor din manualul de utilizare, garanția poate fi anulată, iar Philips își va declina orice responsabilitate pentru daunele provocate.
- Așezați aparatul pe o suprafață stabilă, orizontală și netedă și asigurați-vă că dispune de un spațiu liber de cel puțin 10 cm de jur împrejur pentru a preveni supraîncălzirea.
- În timp ce utilizați castronele de preparare la abur 2 și 3 cu bazele detașabile, asigurați-vă întotdeauna că marginea bazei este orientată în sus și că baza este fixată în poziție („clitic”).
- Aveți grijă la aburul fierbinte care iese din aparat în timpul pregătirii mâncării la abur sau atunci când îndepărtați capacul. Atunci când verificați alimentele, folosiți întotdeauna ustensile de bucătărie cu mâner lung.
- Îndepărtați întotdeauna capacul cu grijă și la distanță de dvs. Lăsați condensul să se scurgă de pe capac în aparat pentru a evita opărirea.
- Țineți întotdeauna castronele de preparare la abur de unul dintre mânerे când amestecați alimentele fierbinți sau când le scoateți din castrone.
- Țineți întotdeauna castronele de preparare la abur de mâner când alimentele sunt fierbinți.
- Nu mișcați aparatul în timpul funcționării.
- Nu vă aplecați peste aparat în timpul funcționării.
- Nu atingeți suprafețele fierbinți ale aparatului. Folosiți întotdeauna mânuși atunci când manevrați părțile fierbinți ale aparatului.
- Nu puneți aparatul lângă sau dedesubtul unor obiecte care s-ar deteriora la contactul cu aburul, cum ar fi pereții sau dulapurile.
- Nu utilizați aparatul în prezența vaporilor explozibili și/sau inflamabili.
- Acest aparat nu este destinat operării prin intermediul unui cronometru exterior sau al unui sistem separat de telecomandă.
- Există o mică sită în interiorul rezervorului de apă. Dacă sita din rezervorul de apă se desprinde, nu o lăsați la îndemâna copiilor pentru a preveni riscul de ingerare.

Opreire automată
Aparatul este prevăzut cu o funcție de oprire automată. Aparatul se oprește automat dacă nu apăsați un buton într-un interval de 2 minute de la conectarea aparatului la sursa de alimentare. Aparatul se oprește automat după trecerea timpului de preparare la abur setat.

Protecție împotriva încălzirii în gol
Acest aparat de preparat alimente la abur este protejat împotriva încălzirii în gol. Protecția împotriva încălzirii în gol oprește automat aparatul dacă acesta este pornit atunci când nu există apă în rezervor sau când apa se evaporă complet în timpul utilizării. Lăsați aparatul să se răcească timp de 10 minute înainte de a-l utiliza din nou.

Câmpuri electromagnetice (EMF)
Acest aparat Philips respectă toate standardele și reglementările aplicabile privind expunerea la câmpuri electromagnetice.

Reciclarea

Produsul dumneavoastră este proiectat și fabricat din materiale și componente de înaltă calitate, care pot fi reciclate și reutilizate.

Când vedeți simbolul unei pubele cu un X peste ea, aceasta înseamnă că produsul face obiectul Directivei europene CEE 2002/96/EC.

Nu evaluați niciodată acest produs împreună cu gunoii menajer. Vă rugăm să vă informați despre regulamentele locale referitoare la colectarea separată a produselor electrice și electronice. Scoaterea din uz crează a produselor vechi ajută la prevenirea consecințelor potențial negative asupra mediului și a sănătății umane.

3 Prezentare generală (fig. 1)

1	Capacul	10	Orificiu de alimentare cu apă
2	Castron de preparare la abur XL	11	Bază cu rezervor de apă
3	Bază detașabilă	12	Panou de control
4	Castron de preparare la abur 3	13	Led pentru reumplere
5	Bază detașabilă	14	Butoane pentru cronometru
6	Castron de preparare la abur 2	15	Led detartrare
7	Castron de preparare la abur 1	16	Buton de pornit/oprit cu inel luminos
8	Tavă de scurgere	17	Butoane de meniu cu inele luminoase
9	Amplificator de aromă	18	Buton de păstrare cald cu inel luminos

4 Înainte de prima utilizare

Curățați bine componentele care vin în contact cu alimentele înainte de prima utilizare a aparatului (consultați capitolul „Curățarea și întreținerea”). Ștergeți interiorul rezervorului de apă cu o cârpă umedă.

5 Utilizarea aparatului

	Sugestie
<ul style="list-style-type: none">Așezați aparatul pe o suprafață stabilă, orizontală și netedă. Umpleți rezervorul de apă cu apă până la nivelul maxim. cu un rezervor plin de apă, aparatul de gătit cu aburi poate funcționa aproximativ 1 oră. Dacă doriți să setați un timp de preparare la abur diferit față de timpul prestat al butonului pentru meniu, apăsați butonul pentru meniu cu timpul de preparare cel mai apropiat de intervalul de preparare la abur dorit. Apoi utilizați butoanele + și - pentru cronometru pentru a crește sau reduce durata de preparare la abur.	

	Notă
<ul style="list-style-type: none">Când doriți să preparați la abur alimente cu durate de preparare diferite, setați cronometrul la cel mai lung timp de preparare la abur. Puneți alimentele cu timpul de preparare la abur cel mai îndelungat în castronul 1. Gătiți la abur până când timpul de preparare la abur rămas indicat pe afiș este egal cu cel mai scurt timp de preparare la abur. Apoi scoateți capacul cu grijă folosind mânuși de bucătărie și așezați castronul 2 cu ingredientele având cel mai scurt timp de preparare la abur deasupra castronului 1. Apoi setați castronul 2 cu capacul și continuați prepararea la abur până la scurgerea timpului de preparare. Umpleți rezervorul numai cu apă. Nu introduceți niciodată condimente, ulei sau alte substanțe în rezervorul de apă. Măncarea din castronul de sus se prepară de obicei mai încet decât alimentele din castronele așezate mai jos. Dacă folosiți plăteți și condimente măcinate, clătiți tava de scurgere pentru umerea intensificatorului de arome. Aceasta previne căderea plătelor sau a condimentelor măcinate prin orificiile intensificatorului de arome. Dacă doriți, puteți verdeați uscată sau proaspătă sau condimente pe intensificatorul de arome pentru a adăuga savoare mâncării ce urmează să fie preparată la abur.	

Tabel pentru prepararea la abur a alimentelor (fig. 2)
Durata de preparare la abur menționată în tabelul cu alimente este strict informativă. Timpul de preparare poate varia în funcție de dimensiunea buciilor de alimente, spațiul dintre alimentele din castronul de preparare la abur, cantitatea de alimente din castron, prospețimea alimentelor și preferințele fiecăruia. Dacă doriți, puteți verdeați uscată sau proaspătă sau condimente pe intensificatorul de arome pentru a adăuga savoare mâncării ce urmează să fie preparată la abur.

Prepararea la abur a alimentelor (fig. 3, 4 și 5)
Puneți alimentele ce urmează să fie preparate la abur într-unul sau mai multe castrone de preparare la abur și/sau în castronul de preparare la abur XL. Puteți utiliza vasele pentru a topi ciocolată/unt și pentru a găti orez.

Prepararea la abur a ouălor (fig.6)	
Puneți ouăle pe suportul pentru ouă pentru a le pregăti la abur în mod adecvat.	
	Notă
<ul style="list-style-type: none">Utilizați un ac pentru a efectua un orificiu mic pe partea inferioară a oului înainte de a-l așeza pe suportul pentru ouă. Aveți grijă să așezați castronele în mod corespunzător; ca să nu se clatine.	

Castroane de preparare la abur	
Nu este necesar să utilizați toate cele 3 castrone de preparare la abur. Castroanele pentru prepararea la abur sunt numerotate. Puteți găsi numărul pe mânerele acestora. Castronul superior are nr. 3. Castronul mijlociu are nr. 2, și cel inferior nr. 1. Așezați castronele în stivă numai în ordinea următoare: castronul pentru prepararea la abur nr. 1, castronul nr. 2, castronul nr. 3.	
	Notă
<ul style="list-style-type: none">Dacă utilizați castronele de preparare la abur 2 și 3 cu bazele lor detașabile (când se folosește castronul de preparare la abur XL), asigurați-vă întotdeauna că marginea bazei este orientată în sus și că baza este fixată în poziție atunci când auziți un clic.	

Modul de păstrare la cald
Aparatul de preparare la abur trece automat în modul păstrare la cald după orice meniu. Alimentele sunt menținute la cald timp de 20 de minute. Inelul luminos din jurul butonului de păstrare la cald se aprinde, iar inelul luminos din jurul butonului de meniu se stinge. Dacă doriți să mențineți preparatele la cald mai mult de 20 de minute, apăsați butonul pornit/oprit în interval de 1 minut de la încheierea ultimului ciclu de păstrare la cald pentru a începe un nou ciclu (fig. 7) Dacă doriți să dezactivați modul de păstrare la cald când este activ, apăsați butonul pornit/oprit. Dacă doriți să porniți ciclul de păstrare la cald când aparatul este oprit sau după ce s-a oprit automat, apăsați mai întâi butonul pornit/oprit și apoi butonul de păstrare la cald. (fig. 8)

Led pentru reumplere
Dacă nivelul apei din rezervor a scăzut sub nivelul MIN, ledul pentru reumplere luminează intermitent și auziți un semnal sonor pentru a vă avertiza că trebuie să umpleți din nou rezervorul de apă.

6 Curățare și întreținere (fig. 9)

Русский

1 Введение

Поздравляем с покупкой и приветствуем в клубе Philips! Чтобы воспользоваться всеми преимуществами поддержки Philips, зарегистрируйте устройство на веб-сайте www.philips.com/welcome.

Решеты бляд, которые можно приготовить при помощи пароварки, смотрите на веб-сайте www.philips.com/kitchen.

2 Важная информация

Перед эксплуатацией прибора внимательно ознакомьтесь с настоящим руководством и сохраните его для дальнейшего использования в качестве справочного материала.

Опасно!

- Запрещается опускать основание в воду или промывать под струей воды.

Предупреждение

- Перед подключением прибора убедитесь, что указанное на нем номинальное напряжение соответствует напряжению местной электросети.
- Подключайте прибор только к заземленной розетке. Убедитесь, что сетевая вилка плотно вставлена в розетку электросети.
- Запрещено пользоваться прибором, если сетевая вилка, сетевой шнур или сам прибор повреждены.
- В случае повреждения сетевого шнура его необходимо заменить. Чтобы обеспечить безопасную эксплуатацию прибора, замените шнур только в авторизованном сервисном центре Philips или в сервисном центре с персоналом высокой квалификации.
- Данный прибор не предназначен для использования лицами (включая детей) с ограниченными возможностями сенсорной системы или ограниченными умственными или физическими способностями, а также лицами с недостаточным опытом и знаниями, кроме как под контролем и руководством лиц, ответственных за их безопасность.
- Не позволяйте детям играть с прибором.
- Храните сетевой шнур в недоступном для детей месте. Не допускайте свисания шнура с края стола или места установки прибора.
- Не помещайте шнур рядом с горячими поверхностями.
- Готовить на пару замороженные мясо, птицу или морепродукты нельзя. Перед приготовлением на пару необходимо полностью разморозить данные продукты.
- Не используйте пароварку без поддона, в противном случае горячая вода выльется из прибора.
- Чаши для варки 1, 2, 3 и XL можно использовать только вместе с комплектым основанием.

Внимание!

- Запрещается пользоваться какими-либо аксессуарами или деталями других производителей, не имеющих специальной рекомендации Philips. При использовании таких аксессуаров и деталей гарантийные обязательства теряют силу.
- Не подвергайте основание прибора воздействию высоких температур, горячего газа, пара или влажного тепла от других источников, кроме самой пароварки.
- Не устанавливайте пароварку на работающую или неостывшую печь или плиту, а также рядом с ней.
- Перед отключением прибора от сети обязательно убедитесь, что он выключен.
- Прежде чем убрать прибор на хранение, обязательно отключите его от электросети и дайте ему остыть.
- Прибор предназначен только для домашнего использования. В случае нарушения правил использования устройства, при его использовании в качестве профессионального или полупрофессионального оборудования, а также при нарушении правил данного руководства гарантийные обязательства утрачивают свою силу, и в этом случае компания Philips не несет ответственности за какой бы то ни было причиненный ущерб.
- Устанавливайте пароварку на ровную, устойчивую поверхность. Вокруг прибора необходимо сохранить не менее 10 см свободного пространства, чтобы избежать перегрева.
- Если чаши для варки 2 и 3 используются со съемными поддонами, следите за тем, чтобы верхние кромки поддона были обращены наверх и чтобы поддон встал на место (должен прозвучать щелчок).
- Остерегайтесь выхода горячего пара из пароварки во время приготовления пищи или при снятии крышки. При проверке готовности пищи обязательно используйте кухонные приспособления с длинными ручками.
- Снимая крышку, будьте предельно осторожны, держите крышку на достаточном расстоянии. Во избежание ожогов смывайте капли конденсата с крышки в пароварку.
- Размешивая горячую пищу или извлекая ее из чаши для варки, держите чаши за одну из ручек.
- Извлекая горячую пищу из чаш для варки, всегда беритесь за ручки чаш.
- Запрещается перемещать работающий прибор.
- Запрещается наклоняться над работающим прибором.
- Не касайтесь горячих поверхностей прибора. Прежде чем взяться за горячие поверхности прибора, надевайте кухонные рукавицы.
- Не устанавливайте прибор рядом или под предметами, которые могут быть повреждены паром, например, под полками или рядом со стеной.
- Не используйте прибор, если в атмосфере отсутствуют взрывчатые и/или огнеопасные газы.
- Данное устройство нельзя подключать к внешнему таймеру или автономным системам дистанционного управления.
- В резервуаре для воды имеется небольшой сетчатый фильтр. Если сетчатый фильтр отсоединен, храните его в недоступном для детей месте, так как ребенок может его проглотить.

Автоматическое выключение.

Прибор оснащен функцией автоматического отключения. Если в течение 2 минут после подключения прибора к сети питания на нем не будет нажата ни одна кнопка, он выключится автоматически. Прибор выключается автоматически по истечении установленного времени приготовления на пару.

Защита от выпикиания

Для пароварки предусмотрена система защиты от выпикиания. Функция защиты от выпикиания автоматически выключает пароварку, если емкость для воды пуста, или вода выкипела в процессе приготовления пищи. Необходимо дать пароварке остыть в течение 10 минут, прежде чем снова использовать.

Электромагнитные поля (ЭМП)

Этот прибор Philips соответствует всем применимым стандартам и нормам по воздействию электромагнитных полей.

Утилизация



Данное изделие изготовлено из высококачественных материалов и компонентов, которые подлежат повторной переработке и вторичному использованию.

Если изделие маркировано знаком с изображением перечеркнутого мусорного бака, это означает, что изделие подпадает под действие Директивы ЕС 2002/96/EC:



Не выбрасывайте изделие вместе с бытовыми отходами. Для утилизации электрических и электронных изделий необходимы сведения о местной системе отдельной утилизации отходов. Правильная утилизация отработавшего изделия поможет предотвратить возможные негативные последствия для окружающей среды и здоровья человека.

3 Описание (рис.1)

① Крышка	⑩ Отверстие для залива воды
② Чаша для варки XL	⑪ Основание с резервуаром для воды
③ Съемный поддон	⑫ Панель управления
④ Чаша для варки 3	⑬ Индикатор воды
⑤ Съемный поддон	⑭ Кнопки таймера
⑥ Чаша для варки 2	⑮ Индикатор необходимости очистки от накипи
⑦ Чаша для варки 1	⑯ Кнопка Вкл/Стоп с подсветкой
⑧ Поддон для капель	⑰ Кнопки меню с подсветкой
⑨ Контейнер для трав и специй	⑱ Кнопка режима поддержания температуры Keep-warm с подсветкой

4 Перед первым использованием

Перед первым использованием прибора тщательно вымойте все детали, которые будут контактировать с продуктами (см. главу "Очистка и уход").

Протрите внутреннюю поверхность резервуара для воды влажной тканью.

5 Использование прибора

	Совет
	Примечание

Таблица приготовления продуктов на пару (рис. 2)
В таблице продуктов указано примерное время приготовления. Время приготовления различается в зависимости от размеров ингредиентов, пространства между кусочками в чаше, количества продуктов в чаше, свежести продуктов и ваших предпочтений. При необходимости положите в контейнер для трав и специй сухую или свежую зелень или приправы для придания блюду аппетитного аромата.

Приготовление продуктов на пару (рис. 3, 4 и 5)

Положите продукты в одну или несколько чаш и/или в чашу для варки XL. Чашу можно использовать, чтобы растопить шоколад/сливочное масло, а также приготовить рис.

Приготовление яиц на пару (рис. 6)

Для удобной варки яиц устанавливайте держатели.

	Примечание
	Чаша для варки
	Примечание
	Режим поддержания температуры
	Индикатор воды
	Очистка от накипи
	Хранение

Режим поддержания температуры
Пароварка автоматически включает режим подогрева после приготовления любого блюда. Время поддержания температуры пищи составляет 20 минут. Подсветка кнопки режима поддержания температуры загорается, а подсветка кнопки меню гаснет. Если необходимо поддерживать температуру пищи дольше 20 минут, нажмите кнопку Вкл/Стоп не позднее 1 минуты по окончании первого цикла режима Keep-warm для запуска следующего цикла. (рис. 7)
Если во время работы режима поддержания температуры его необходимо отключить, нажмите кнопку Вкл/Стоп.
Если необходимо включить режим поддержания температуры Keep-warm когда прибор выключен, или когда он был выключен автоматически, сначала нажмите кнопку Вкл/Стоп, а затем кнопку Keep-warm. (рис. 8)

Индикатор воды

Если уровень воды в резервуаре опускается ниже отметки MIN, индикатор воды начинает мигать, раздается звуковой сигнал, предупреждающий о необходимости наполнения резервуара для воды.

6 Очистка и уход (рис. 9)

	Примечание
	Внимание
	Очистка от накипи
	Хранение

7 Хранение

- Прежде чем убрать прибор на хранение, убедитесь, что все его детали сухие и чистые (см. главу "Очистка и уход").
- Убедитесь, что в чашах для варки 2 и 3 установлены съемные поддоны.
- Установите поддон для капель на основание прибора.
- Установите чашу для варки 3 на поддон для капель. Установите чашу для варки 2 в чашу 3. Установите чашу для варки 1 в чашу 2.
- Поставьте чашу для варки XL на другую чашу.
- Накройте чашу для варки XL крышкой.
- Поместите сетевой шнур в отделение для хранения шнура в основании для хранения.

8 Гарантия и обслуживание

При возникновении проблемы, необходимости получения сервисного обслуживания или информации посетите веб-сайт www.philips.com или обратитесь в центр поддержки покупателей Philips в вашей стране (номер телефона центра указан на гарантийном талоне). Если в вашей стране нет центра поддержки потребителей Philips, обратитесь по месту приобретения изделия.

Slovensky

1 Úvod

Blažujeme vás ku kúpe a vítame vás medzi používateľmi produktov spoločnosti Philips. Ak chcete naplno využívať podporu, ktorú spoločnosť Philips ponúka, zaregistrujte svoj výrobok na webovej stránke www.philips.com/welcome.

Recepty vhodné na použitie s týmto zariadením na prípravu potravín v pare nájdete na webovej stránke www.philips.com/kitchen.

2 Dôležité

Pred použitím spotrebiča si pozorne prečítajte tento návod na použitie a uschovajte si ho na neskoršie použitie.

Nebezpečenstvo

- Podstavec nikdy neponárajte do vody, ani ho neoplachujte pod tečúcou vodou.

Varovanie

- Pred pripojením zariadenia skontrolujte, či sa napätie uvedené na zariadení zhoduje s napätím v sieti.
- Zariadenie pripojte jedine do uzemnenej zásuvky.Vždy sa uistite, že je zástrčka správne zasunutá v zásuvke.
- Ak je poškodená zástrčka, sieťový kábel alebo samotné zariadenie, nepoužívajte ho.
- V prípade poškodenia elektrického kábla je potrebné si ho dať vymeniť v spoločnosti Philips, servisnom stredisku spoločnosti Philips alebo u podobne kvalifikovaných osôb, aby sa predišlo možným rizikám.
- Toto zariadenie nesmú používať osoby (vrátane detí), ktoré majú obmedzené telesné, zmyslové alebo mentálne schopnosti alebo ktoré nemajú dostatok skúseností a znalostí, pokiaľ nie sú pod dozorom alebo inou nebolo vysvetlené použitie tohto zariadenia osobou zodpovednou za ich bezpečnosť.
- Deti musia byť pod dozorom, aby sa nehrali so zariadením.
- Napájací kábel udržiujte mimo dosahu detí. Nedovoľte, aby sieťový kábel prešiel cez okraj stola alebo kuchynskej linky, na ktorej je zariadenie položené.
- Sieťový kábel uchovávajte mimo horúcich povrchov.
- Zariadenie nikdy nepoužívajte na prípravu zmrazeného mäsa, hydiny ani morských plodov.
- Šuroviny nechajte pred prípravou vždy rozmraziť.
- Nikdy nepoužívajte zariadenie na prípravu potravín na pare bez podnosu na odkvapkávanie, inak bude zo zariadenia vyšleпchovať horúca voda.
- Misky na dusenie potravín 1, 2, 3 a extra veľkú misku používajte len v kombinácii s originálnym podstavcom.

Upozornenie

- Nikdy nepoužívajte príslušenstvo ani súčiastky od iných výrobcov ani príslušenstvo, ktoré spoločnosť Philips výslovne neodporučila. Ak takéto príslušenstvo alebo súčiastky použijete, záruka stráca platnosť.
- Podstavec zariadenia nevystavujte zdrojom vysokých teplôt, horúcemu plynu, výparom ani pare vychádzajúcej z iného zdroja, ak je samotné zariadenie na prípravu potravín v pare.
- Zariadenie na prípravu potravín v pare neukladajte na ani do blízkosti zapnutého alebo stále horúceho sporáka alebo variča.
- Pred odpojením od siete sa vždy uistite, že je zariadenie vypnuté.
- Pred čistením zariadenie vždy odpojte zo siete a nechajte ho vychladnúť.
- Toto zariadenie je určené len na domáce použitie.V prípade, že zariadenie použijete nevhodným spôsobom, na profesionálne alebo na poloprofesionálne účely alebo ak ho používate v rozpore s pokynmi v tomto návode, záruka stratí platnosť a spoločnosť Philips nenesie žiadnu zodpovednosť za spôsobené škody.
- Zariadenie na prípravu potravín na pare umiestnite na vodrovoný a stabilný rovný povrch a zabezpečte okolo neho aspoň 10 cm voľného miesta, aby nedochádzalo k prehrievaniu.
- Pri používaní misiek na dusenie potravín 2 a 3 s ich odnímateľnými dnami sa vždy uistite, že lem dna smeruje nahor a dno zapadne na svoje miesto („cvaknutie“).
- Dávajte pozor na horúcu paru vychádzajúcu zo zariadenia na prípravu potravín v pare počas dusenia alebo po odstránení veka. Keď kontrolujete jedlo, vždy použite kuchynské náčinie s dlhými rúčkami.
- Pri odstraňovaní veka buďte vždy opatrní a odkladajte ho smerom od vás. Aby nedošlo k obareniu, nechajte vlahu z veka odkvapkať do zariadenia na prípravu potravín v pare.
- Pri miešaní horúceho jedla alebo odstraňovaní jedla z misiek vždy držte misky na dusenie potravín za jednu z ich rúkovať.
- Keď je jedlo horúce, misky na dusenie potravín vždy držte za ich rukoväťe.
- Nepohybujte zariadením na prípravu potravín v pare počas jeho činnosti.
- Nenačhajte sa nad zariadením na prípravu potravín v pare počas jeho činnosti.
- Nedotýkajte sa horúcich povrchov zariadenia. Pri manipulácii s horúcimi časťami zariadenia vždy používajte kuchynské rukavice.
- Zariadenie neukladajte pod predmety, ktoré by sa mohli parou poškodiť, ako sú napr. steny a príborníky, ani do ich blízkosti.
- Zariadenie nepoužívajte v priestoroch, kde sú prítomné výbušné a/alebo zápalné výpary.
- Toto zariadenie nie je určené na ovládanie prostredníctvom externého časovača ani samostatného systému diaľkového ovládania.
- V zásobníku na vodu sa nachádza malé sítko. Ak sítko vyberiete, odložte ho mimo dosahu detí, aby ho neprehltli.

Automatické vypnutie

Zariadenie je vybavené funkciou automatického vypnutia. Zariadenie sa automaticky vypne, ak v priebehu 2 minút od jeho zapojenia nestlačíte žiadne tlačidlo. Zariadenie sa automaticky vypne po uplynutí nastavenej doby dusenia.

Ochrana proti prehriatiu

Toto zariadenie na prípravu potravín v pare je vybavené ochranou proti prehriatiu. Ak sa zariadenie zapne a zásobník na vodu je prázdný alebo sa voda minie počas používania, ochrana proti prehriatiu zariadenie automaticky vypne. Pred opätovným používaním nechajte zariadenie na prípravu potravín v pare 10 minút vychladnúť.

Elektromagnetické polia (EMF)

Tento spotrebič značky Philips vyhovuje všetkým príslušným normám a smerniciam týkajúcim sa vystavenia elektromagnetickým poliam.

Recyklácia



Pri navrhovaní a výrobe produktu sa použili vysokokvalitné materiály a súčasti, ktoré možno recyklovať a znova využiť.

Produkt označený symbolom preškrtnutého odpadkového koša je v súlade so smernicou EÚ č. 2002/96/EC:



Tento produkt sa nesmie nikdo likvidovať s iným domovým odpadom. Oboznámte sa s miestnymi predpismi pre separovaný zber elektrických a elektronických výrobkov. Správnu likvidáciu použitých produktov pomôžete znížiť potenciálne negatívne následky na životné prostredie a ľudské zdravie.

3 Prehľad (obr. 1)

① Veko	⑩ Vstup vody
② Extra veľká miska na dusenie potravín	⑪ Podstavec so zásobníkom na vodu
③ Odnímateľné dno	⑫ Ovládací panel
④ Miska na dusenie potravín 3	⑬ Kontrolné svetlo doplnenia zásobníka
⑤ Odnímateľné dno	⑭ Tlačidlá stopiek
⑥ Miska na dusenie potravín 2	⑮ Kontrolné svetlo odstraňovania vodného kameňa
⑦ Miska na dusenie potravín 1	⑯ Vypínač so svetelným krúžkom
⑧ Podnos na odkvapkávanie	⑰ Tlačidlá podnosy so svetelnými krúžkami
⑨ Komora pre príslady Flavor Booster	⑱ Tlačidlo udržiavania teploty so svetelným krúžkom

4 Pred prvým použitím

Pred prvým použitím zariadenia dôkladne očistite všetky súčasti, ktoré sa dostanú do kontaktu s potravinami (pozrite si kapitolu „Čistenie a údržba“).

Vnútro zásobníka na vodu urajte navhčenou tkaninou.

5 Použitie zariadenia

	Tip
	Poznámka

• Zariadenie postavte na stabilný, vodrovoný a hladký povrch.
• Zásobník na vodu naplňte až po maximálnu úroveň. S plným zásobníkom na vodu dokáže zariadenie na prípravu potravín v pare vytvárať paru po dobu približne 1 hodiny.
• Ak chcete nastaviť inú dobu dusenia, ako je doba predvolená pomocou tlačidla ponuky, stlačte tlačidlo ponuky s dobou dusenia, ktorá je najbližšie požadovanej dobe dusenia. Potom pomocou tlačidla stopiek + – predĺžite alebo skráťte dobu dusenia.
• Do zásobníka na vodu vždy nalevajte iba čistú vodu. Do zásobníka na vodu nikdy nepridávajte žiadne príslady, olej ani iné látky.
• Dusenie potravín vo vrchnej miske trvá trochu dlhšie v porovnaní so spodnými miskami.
• Ak použijete mliečce bylinky a korenia, opláchnite podnos na odkvapkávanie a navhčte tak komoru pre príslady Flavor Booster. Zabraňuje to vyluhovaniu mliečich bylinek a korenín cez otvory komory pre príslady Flavor Booster. Ak chcete zvýraziť chuť dusených potravín, podľa potreby vložte do komory pre príslady Flavor Booster sušené alebo čerstvé bylinky alebo korenie.

Tabuľka dusenia potravín (obr. 2)

Doby dusenia uvedené v tabuľke potravín sú len orientačné. Čas prípravy sa môže líšiť v závislosti od veľkosti kusov potravín, priestoru medzi potravinami v miske na dusenie, množstva potravín v miske, čerstvosti potravín a vašich osobných preferencií. Ak chcete zvýraziť chuť dusených potravín, podľa potreby vložte do komory pre príslady Flavor Booster sušené alebo čerstvé bylinky alebo korenie.

Dusenie potravín (obr. 3, 4 a 5)

Potraviny, ktoré chcete dusiť, vložte do jednej alebo viacerých misiek na dusenie potravín alebo do extra veľkej misky na dusenie potravín. Misku môžete použiť na rozptápanie čokolády/mäsa a varenie ryže.

Dusenie vajčiek (obr. 6)

Na dusenie vajčiek použite držiak na vajčka.

	Poznámka
	Misky na dusenie potravín
	Poznámka
	Režim udržiavania teploty
	Kontrolné svetlo doplnenia zásobníka
	Čistenie a údržba (obr. 9)
	Výstraha
	Odstraňovanie vodného kameňa
	Poznámka

Režim udržiavania teploty
Zariadenie na prípravu potravín na pare sa po každej ponuke automaticky prepne do režimu udržiavania teploty. Potraviny sa udržiavajú teplé po dobu 20 minút. Svetelný krúžok okolo tlačidla udržiavania teploty sa rozsvieti a svetelný krúžok okolo tlačidla ponuky zhasne. Ak chcete udržať potraviny teplé dlhšie ako 20 minút, do 1 minúty po ukončení prvého cyklu udržiavania teploty stlačte vypínač, aby sa spustil ďalší cyklus udržiavania teploty. (obr. 7)
Ak chcete vypnúť režim udržiavania teploty, stlačte vypínač.
Ak chcete zapnúť cyklus udržiavania teploty, keď je zariadenie vypnuté alebo po jeho automatickom vypnutí, najskôr stlačte vypínač a potom tlačidlo udržiavania teploty. (obr. 8)

Kontrolné svetlo doplnenia zásobníka

Keď hladina vody v zásobníku klesne pod úroveň MIN, začne blikat kontrolné svetlo doplnenia zásobníka a zaznie pípnutie, čím zariadenie signalizuje, že je potrebné doplniť vodu v zásobníku na vodu.

6 Čistenie a údržba (obr. 9)

	Poznámka
	Výstraha

Odstraňovanie vodného kameňa
Po 15 hodinách používania musíte zo zariadenia odstrániť vodný kameň. Z hladiska udržiava optimálneho výkonu a predĺženia životnosti zariadenia je dôležité, aby ste zo zariadenia na prípravu potravín v pare pravidelne odstraňovali vodný kameň.

- Zásobník na vodu naplňte bielom octom (8 % kyselina octová) až po maximálnu úroveň.
- Podnos na odkvapkávanie, misky na dusenie potravín a veko položte na zariadenie na prípravu potravín v pare.
- Pomocou ovládača doby dusenia nastavte dobu dusenia na 25 minút.
- Nechajte oct úplne vychladnúť a vyprázdnite zásobník na vodu. Zásobník na vodu niekoľkokrát vypláchnite studenou vodou.

	Poznámka
	Odstraňovanie vodného kameňa

7 Odkladanie

- Pred odložením zariadenia sa uistite, že sú všetky jeho časti čisté a suché (pozrite si kapitolu „Čistenie a údržba“).
- Uistite sa, že odnímateľné dno sú správne vložené v miskách na dusenie potravín 2 a 3.
- Do podstavca vložte podnos na odkvapkávanie.
- Misku na dusenie potravín (3) položte na podnos na odkvapkávanie. Misku na dusenie potravín (2) položte do misky na dusenie potravín (3). Misku na dusenie potravín (1) položte do misky na dusenie potravín (2).
- Extra veľkú misku na dusenie potravín položte na ďalšie misky na dusenie potravín.
- Veko položte na extra veľkú misku na dusenie potravín.
- Ak chcete odložiť napájací kábel, zatlačte ho do priestoru na odkladanie kábla v podstavci.

8 Záruka a servis

Ak potrebujete informácie alebo máte problém, navštívte webovú stránku spoločnosti Philips na adrese www.philips.com alebo sa obráťte na Stredisko starostlivosti o zákazníkov spoločnosti Philips vo svojej krajine (telefónne číslo strediska nájdete v príloženom celosvetovom zoznamku zručnom liste). Ak sa vo vašej krajine toto stredisko nenachádza, obráťte sa na miestneho predajcu výrobkov Philips.

Slovenščina

1 Uvod

Čestitamo vam ob nakupu. Dobrodošli pri Philipsu! Da bi izkoristili vse prednosti Philipsove podpore, izdelek registrirajte na www.philips.com/welcome. Recepte za soparnik si ogledte na spletnem mestu www.philips.com/kitchen.

2 Pomembno

Pred uporabo aparata natančno preberite ta uporabniški priročnik in ga shranite za poznejšo uporabo.

Nevarnost

- Podstavka ne potaplajte v vodo in ga ne spirajte pod tekočo vodo.

Opozorilo

- Preden priključite aparat na električno omrežje, preverite, ali napetost, navedena na aparatu, ustreza napetosti lokalnega električnega omrežja.
- Aparat priključite le na ozemljeno vtičnico. Vtičak mora biti pravilno vstavljen v omrežno vtičnico.
- Aparata ne uporabljajte, če je poškodovan vtičak, omrežni kabel ali sam aparat.
- Poškodovani omrežni kabel sme zamenjati le podjetje Philips, Philipsov pooblaščeni servis ali ustrezno usposobljeno osebej.
- Aparat ni namenjen uporabi s strani otrok in oseb z zmanjšanimi telesnimi, čutnimi ali duševnimi sposobnostmi ali oseb s pomanjkljivimi izkušnjami in znanjem, razen če jih pri uporabi nadzoruje ali jim svetuje oseba, ki je odgovorna za njihovo varnost.
- Pazite, da se otroci ne igrajo z aparatom.
- Napajalni kabel hranite izven dosega otrok. Omrežni kabel naj ne visi preko roba mize ali pulta, na katerega je postavljen aparat.
- Omrežnega kabla ne hranite v bližini vročih površin.
- V pari ne kuhajte zamrznjenega mesa, perutnine ali morskih sadežev. Ta živila pred začetkom kuhanja v pari vedno popolnoma odtalite.
- Soparnika ne uporabljajte brez pladnja za kapljanje, saj znače v nasprotnem primeru iz aparata kapljati vroče voda.
- Posode za kuhanje 1, 2 in 3 ter posodo za kuhanje v pari XL uporabljajte samo v kombinaciji z originalnim podstavkom.

Pozor

- Ne uporabljajte nastavkov ali delov drugih proizvajalcev, ki jih Philips izrecno ne priporoča. Uporaba takšnih nastavkov razveljavi garancijo.
- Podstavka aparata ne izpostavljajte visokim temperaturam, vročim plinom, pari ali vlažni vročini iz drugih virov razen soparnika.
- Soparnika ne nameščajte na ali ob delujočo pečico ali kuhalnik.
- Aparat izklopite, preden ga izključite iz električnega omrežja.
- Aparat pred čiščenjem vedno izključite iz električnega omrežja in počakajte, da se ohladi.
- Aparat je namenjen izključno uporabi v gospodinjstvu. Če se aparat uporablja nepravilno ali v profesionalne oziroma polprofesionalne namene oziroma na način, ki ni v skladu z navodili za uporabo, postane garancija neveljavna, Philips pa ne prevzema nikakršne odgovornosti za morebitno povzročeno škodo.
- Soparnik postavite na trdno in ravno podlago, pri čemer naj bo okrog aparata najmanj 10 cm prostora, da preprečite pregrevanje.
- Če uporabljate posodi za kuhanje v pari 2 in 3 s snemljivim dnom, poskrbite, da je rob dna obrnjen navzgor in da se dno zaskoči ("klik!").
- Pazite na vročo paro, ki uhaja iz soparnika med kuhanjem ali ob odstranitvi pokrova. Za preverjanje hrane uporabljajte kuhinjski pribor z dolgimi ročaji.
- Pokrov dvignite previdno in proč od sebe.
- Kondenzat s pokrova se naj odcedi v soparnik, da se ne opečete.
- Pri mešanju vroče hrane ali odstranjevanju vroče hrane iz posod prijemajte posode za kuhanje v pari za ročaje.
- Če je hrana vroča, posode za kuhanje v pari primate samo za ročaje.
- Soparnika med delovanjem ne premikajte.
- Med kuhanjem ne segajte nad soparnik.
- Ne dotikajte se vročih površin aparata. Pri prijemanju vročih delov aparata uporabljajte rokavice za pečico.
- Aparata ne postavite ob ali pod predmete, ki jih para lahko poškoduje, na primer ob ali pod stene in omare.
- Aparata ne uporabljajte v bližini eksplozivnih in/ali vnetljivih hlapov.
- Tega aparata ni mogoče upravljati z zunanjim časovnikom ali ločenim sistemom za daljinsko upravljanje.
- V zbiralniku za vodo je majhno cedilo. Če se cedilo sname, ga umaknite izven dosega otrok, da ga morebiti ne pogoltnejo.

Samodejni izklop
Aparat je opremljen s samodejnim izklopom. Aparat se samodejno izklopi, če v 2 minutah po priključitvi aparata na napajanje ne pritisnete nobenega gumba. Samodejno se izklopi tudi po preteku nastavljenega časa za kuhanje v pari.

Zaščita pred delovanjem brez vode
Soparnik je opremljen s samodejnim varnostnim izklopom. Samodejni varnostni izklop samodejno izklopi aparat, ko v zbiralniku za vodo ni vode ali če je zmanjka med kuhanjem. Pred ponovno uporabo naj se soparnik ohlaja 10 minut.

Elektromagnetna polja (EMF)
Ta Philipsov aparat ustreza vsem veljavnim standardom in predpisom glede izpostavljenosti elektromagnetnim poljem.

Recikliranje

Ta izdelek je narejen iz visokokakovostnih materialov in sestavnih delov, ki jih je mogoče reciklirati in uporabiti znova.

Če je na izdelku prečrtan simbol posode za smeti s kolesi, je izdelek zajet v evropski direktivi 2002/96/ES:

Izdelka ne zavrzite skupaj z ostalimi gospodinjiskimi odpadki. Pozornajte se o lokalnih pravilih za ločeno zbiranje električnih in elektronskih izdelkov. Pravila odstranitve starega izdelka pomagaa preprečiti morebitne negativne posledice za okolje in zdravje ljudi.

3 Pregled (slika 1)

 ① Pokrov	 ⑩ Vhod za vodo
 ② Posoda za kuhanje v pari XL	 ⑪ Podstavek z zbiralnikom za vodo
 ③ Snemljivo dno	 ⑫ Nadzorna plošča
 ④ Posoda za kuhanje v pari 3	 ⑬ Indikator ponovnega polnjenja
 ⑤ Snemljivo dno	 ⑭ Gumbi časovnika
 ⑥ Posoda za kuhanje v pari 2	 ⑮ Indikator odstranjevanja vodnega kamna
 ⑦ Posoda za kuhanje v pari 1	 ⑯ Gumb za vklop/izklop s svetlečim obročkom
 ⑧ Pladenj za kapljanje	 ⑰ Gumbi za meni s svetlečimi obročki
 ⑨ Ojačevalnik okusa	 ⑱ Gumb za ohranjanje toplote s svetlečim obročkom

4 Pred prvo uporabo

Pred prvo uporabo temeljito očistite vse dele aparata, ki pridejo v stik s hrano (ogledajte poglavje "Čiščenje in vzdrževanje"). Notranjost zbiralnika za vodo obrišite z vlažno krpo.

5 Uporaba aparata

 Nasvet
<ul style="list-style-type: none">Postavite aparat na stabilno, ravno in vodoravno površino. Zbiralnik za vodo napolnite z vodo. Ko je zbiralnik za vodo poln, lahko s soparnikom v pari kuhate približno 1 uro. Če želite nastaviti čas kuhanja v pari, ki je drugačen od prednastavljenega časa gumbov menija, pritisnite gumb menija s časom kuhanja, ki je najbliže želenemu času kuhanja. Nato z gumboma + in - časovnika podaljšajte ali skrajšajte čas kuhanja v pari.
 Opomba
<ul style="list-style-type: none">Če želite v pari kuhati jedi, ki imajo različen čas kuhanja v pari, nastavite časovnik na najdaljši čas kuhanja v pari. Sestavine z najdaljšim časom kuhanja postavite v posodo 1. Kuhajte, dokler na zaslonu prikazan preostali čas kuhanja ni enak krajšemu času kuhanja v pari. Z rokavicami za pečico previdno odstranite pokrov in postavite posodo 2, v kateri so sestavine s krajšim časom kuhanja, na posodo 1. Posodo 2 pokrijte s pokrovom in nadaljujte s kuhanjem v pari, dokler ne preteče nastavljen čas kuhanja. Zbiralnik za vodo napolnite samo z vodo. Ne dodajajte mešanice začimb, olja ali drugih snovi. Hrana v najvišji posodi se običajno kuha nekoliko dlje kot hrana v nižjih posodah. Če uporabite zdrobljena želišča in začimbe, sperite pladenj za kapljanje, da navlažite ojačevalnik okusa. S tem preprečite, da bi zdrobljena želišča in začimbe enostavno padla skozi odprtine ojačevalnika za okus. Po željli lahko v ojačevalnik okusa dodate suha ali sveža želišča ali začimbe, da dodatno obogatite okus v pari pripravljene hrane.

Preglednica za kuhanje hrane v pari (slika 2)
Čas kuhanja v pari, ki je naveden v preglednici s hrano, je zgolj smernica. Čas kuhanja v pari se razlikuje glede na velikost kosov hrane, razmik med porazdelitvijo kosov hrane v posodi za kuhanje v pari, količino hrane v posodi, svežost hrane in osebni okus. Po željli lahko v ojačevalnik okusa dodate suha ali sveža želišča ali začimbe, da dodatno obogatite okus v pari pripravljene hrane.

Kuhanje v pari (slike 3, 4 in 5)
Hrano, ki jo želite kuhati v pari, razporedite v eno ali več posod za kuhanje v pari in/ali posodo za kuhanje v pari XL. Posodo lahko uporabljate za topljenje čokolade/masla in kuhanje riža.

Kuhanje jajca v pari (slika 6)
Jajca položite v nosilce jajc, da se primerno skuhaajo.
 Opomba
<ul style="list-style-type: none">Z iglo naredite majhno luknjo na dnu jajca, preden ga položite v nosilec jajca. Poskrbite, da je posoda pravilno in stabilno nameščena.

Posode za kuhanje v pari
Vseh 3 posod za kuhanje v pari ni treba uporabiti. Posode za kuhanje v pari so oštevilčene. Številka je na ročaju. Zgornja posoda za kuhanje v pari ima številko 3. Srednja posoda za kuhanje v pari ima številko 2, spodnja pa 1. Posode za kuhanje v pari obvezno naložite v naslednjem zaporedju: posoda 1, posoda 2, in posoda 3.
 Opomba
<ul style="list-style-type: none">Če uporabite posodi za kuhanje v pari 2 in 3 s snemljivim dnom (ko uporabljate posodo za kuhanje v pari XL), zagotovite, da je rob dna obrnjen navzgor ter da se dno zaskoči in zasilšte klik.

Način ohranjanja toplote
Soparnik samodejno preklopi v način ohranjanja toplote, ko se zaključí izbrani postopek. Hrano ohranja toplo 20 minut. Svetleči obroček okoli gumba za ohranjanje toplote zasveti, svetleči obroček okoli gumba na meniju pa ugasne. Če želite hrano ohraniti toplo več kot 20 minut, pritisnite gumb za vklop/izklop najpozneje 1 minuto po končanem prvem ciklu ohranjanja toplote, da aktivirate naslednji cikel. (slika 7) Če želite prekiniti trenutni način ohranjanja toplote, pritisnite gumb za vklop/izklop. Če želite aktivirati cikel ohranjanja toplote, ko je aparat izklopljen ali ko se je izklopil samodejno, najprej pritisnite gumb za vklop/izklop in nato gumb za ohranjanje toplote. (slika 8)

Indikator ponovnega polnjenja
Ko nivo vode v zbiralniku za vodo pade pod oznako MIN, začne indikator ponovnega polnjenja utripati in zasilšte pišk, kar pomeni, da morate napolniti zbiralnik za vodo.

6 Čiščenje in vzdrževanje (slika 9)

 Opomba
<ul style="list-style-type: none">Aparata ne čistite s čistilnimi gobicami, jedkimi čistili ali agresivnimi tekočinami, kot sta bencin ali aceton. Če vinski kis začne uhajati čez rob podstavka, izklopite aparat iz električnega omrežja in zmanjšajte količino kisa.

 Pozor
<ul style="list-style-type: none">Podstavka ne pomivajte v pomivalnem stroju. Če se cedilo v zbiralniku za vodo sname, ga umaknite izven dosega otrok, da ga morebiti ne pogotnejo. Podstavka ne potaplajte v vodo in ga ne spirajte pod tekočo vodo.

Odstranjevanje vodnega kamna
Če ste aparat uporabljali 15 ur, morate odstraniti vodni kamen. Redno odstranjevanje vodnega kamna iz soparnika je navdse pomembno, saj zagotavlja optimalno učinkovitost in podaljša življensko dobo aparata. <ol style="list-style-type: none">Zbiralnik za vodo do konca napolnite z belim vinskim kisom (8 % octena kislina). Pladenj za kapljanje, posode za kuhanje v pari in pokrov postavite na vrh soparnika. Gumb za nastavitev časa kuhanja v pari obrnite na možnost 25 minut. Počakajte, da se vinski kis popolnoma ohladi, nato pa izpraznite zbiralnik za vodo. Zbiralnik za vodo večkrat sperite s hladno vodo.
 Opomba
<ul style="list-style-type: none">Za odstranjevanje vodnega kamna ne uporabljajte nobenega drugega sredstva. Če so v zbiralniku za vodo še ostanke vodnega kamna, postopek ponovite.

7 Shranjevanje

- Preden aparat pospravite, poskrbite, da so vsi deli očiščeni in suhi (ogledjte si poglavje "Čiščenje in vzdrževanje").
- Poskrbite, da so snemljiva dna nameščena v posodah 2 in 3.
- Pladenj za kapljanje postavite na podstavek.
- Posodo za kuhanje v pari (3) postavite na pladenj za kapljanje. Posodo za kuhanje v pari (2) postavite v posodo (3). Posodo za kuhanje v pari (1) postavite v posodo (2).
- Posodo za kuhanje v pari XL postavite na druge prosode za kuhanje v pari.
- Posodo za kuhanje v pari XL pokrijte s pokrovom.
- Omrežni kabel aparata shranite tako, da ga potisnete v prostor za shranjevanje kabla v podstavku.

8 Garancija in servis

Če potrebujete servis ali informacije ali imate težavo, obiščite Philipsovo spletno mesto na naslovu www.philips.com oziroma se obrnite na Philipsov center za pomoč uporabnikom v vaši državi (telefonsko številko najdete v mednarodnem garancijskem listu). Če v vaši državi takšnega centra ni, se obrnite na lokalnega Philipsovega prodajalca.

Srpski

1 Uvod

Čestitamo na kupovini i dobro došli u Philips! Da biste na najbolji način iskoristili podršku koju nudi kompanija Philips, registrujte proizvod na www.philips.com/welcome. Recepte za korišćenje sa aparatom za kuvanje na pari potražite na Web lokaciji www.philips.com/kitchen.

2 Važno

Pre upotrebe aparata pažljivo pročitajte ovaj korisnički priručnik i sačuvajte ga za buduće potrebe.

Opasnost

- Postolje nikada ne uranjajte u vodu i ne perite ga ispod slavine.

Upozorenje

- Pre uključivanja aparata, proverite da li napon naveden na aparatu odgovara naponu lokalne električne mreže.
- Aparat priključujte samo u uzemljenu zidnu utičnicu. Obavezno proverite da li ste utikač ispravno uključili u utičnicu.
- Nemojte da koristite aparat ako je oštećen utikač, kabl za napajanje ili sam aparat.
- Ako je kabl za napajanje oštećen, uvek mora da ga zameni kompanija Philips, ovlašćeni Philips servisni centar ili na sličan način kvalifikovane osobe kako bi se izbegao rizik.
- Ovaj aparat nije namenjen za upotrebu od strane osoba (što podrazumeva i decu) sa smanjenim fizičkim, senzornim ili mentalnim sposobnostima, ili nedostatkom iskustva i znanja, osim pod nadzorom ili na osnovu uputstava za upotrebu aparata datih od strane osobe koja odgovara za njihovu bezbednost.
- Deca moraju da budu pod nadzorom da se ne bi igrala aparatom.
- Kabl za napajanje držite van domašaja dece. Nemojte ostavljati kabl za napajanje da visi preko ivice stola ili radne površine na koju je smešten aparat.
- Držite kabl dalje od vrelih površina.
- Nikada nemojte da kuvate na pari zamrznuto meso, živinu niti ribu i morske plodove. Obavezno ih ostavite da se potpuno odmrznu, pa ih tek onda pripremite da se.
- Aparat za kuvanje na pari nikada nemojte koristiti bez posude za kapljanje, kako se vrela voda ne bi prosipala iz aparata.
- Posude za kuvanje na pari 1, 2 i 3, kao i XL posudu za kuvanje na pari koristite samo sa originalnim postoljem.

Oprez

- Nikada nemojte da koristite dodatke niti delove drugih proizvođača koje kompanija Philips nije izričito preporučila. U slučaju upotrebe takvih dodataka ili delova, garancija prestaje da važi.
- Postolje aparata nemojte da izlažete visokim temperaturama, vrelom plinu, pari niti vlažnoj toploti iz drugog izvora, osim samog aparata za kuvanje na pari.
- Nemojte da stavljate aparat za kuvanje na pari na uključene ili još vruće ringle niti u njihovu blizinu.
- Obavezno proverite da li ste isključili aparat pre nego što izvučete kabl iz utičnice.
- Pre čišćenja aparat obavezno isključite iz napajanja i ostavite ga da se ohladi.
- Ovaj aparat namenjen je isključivo za upotrebu u domaćinstvu. Ako se aparat upotrebljava nepispo, za profesionalne ili poluprofesionalne namene ili se koristi na način koji nije u skladu sa uputstvima iz korisničkog priručnika, garancija će prestati da važi, a Philips neće prihvatiti odgovornost ni za kakva nastala oštećenja.
- Postavite aparat za kuvanje na pari na stabilnu, horizontalnu i ravnu površnu, i postavite najmanje 10 cm slobodnog prostora oko aparata da ne bi došlo do pregrevanja.
- Dok koristite posude za kuvanje na pari 2 i 3 sa njihovim odvojivim donjim delom, uvek vodite računa da ivica donjeg dela bude okrenuta nagore i da donji deo legne na mesto („klik“).
- Čuvajte se vrelе pare koja izlazi iz aparata u toku kuvanja ili kada podignite poklopac. Kada proveravate hranu, obavezno koristite kuhinjski pribor sa dugačkom drškom.
- Poklopac uvek skidajte pažljivo i dalje od sebe. Pustite da kondenzovana voda sa poklopca kaplje u aparat za kuvanje na pari da se ne biste opekli.
- Posude za kuvanje na pari uvek držite za jednu od drški dok mešate vruću hranu ili je vadite iz posuda.
- Posude za kuvanje na pari uvek držite za drške ako je hrana vruća.
- Ne pomerajte aparat za kuvanje na pari dok radi.
- Ne pružajte se preko aparata za kuvanje na pari dok radi.
- Nemojte da dodirujete vruće površine aparata. Kada rukujete vrelim delovima aparata, obavezno koristite kuhinjske rukavice.
- Nemojte da stavljate aparat pored ili ispod predmeta koje može da ošteti para, kao što su zidovi i ormari.
- Ne koristite aparat u prisustvu eksplozivnih i/ili zapaljivih isparenja.
- Ovaj aparat nije namenjen za upotrebu sa spoljnim tajmerom ili odvojenim sistemom za daljinsko upravljanje.
- U rezervoaru za vodu nalazi se malo sito. Ako se sito otkaçi, držite ga van domašaja dece jer postoji opasnost od gutanja.

Automatsko isključivanje
Aparat je opremljen funkcijom automatskog isključivanja. Aparat se automatski isključuje ako ne pritisnete dugme u roku od 2 minuta od kako ste priključili aparat. Aparat se automatski isključuje nakon isteka podešenog vremena za kuvanje na pari.

Zaštita od suvog kuvanja
Ovaj aparat ima zaštitu od suvog kuvanja. Zaštita od suvog kuvanja automatski isključuje aparat ako je uključen dok u rezervoaru za vodu nema vode ili ako sva voda ispari u toku upotrebe. Ostavite aparat da se hladi 10 minuta pre ponovne upotrebe.

Elektromagnetna polja (EMF)
Ovaj Philips aparat usklađen je sa svim primenjivim standardima i propisima u vezi sa elektromagnetnim poljima.

Recikliranje

Proizvod je projektovan i proizveden uz upotrebu visokokvalitetnih materijala i komponenti koje mogu da se recikliraju i ponovo upotrebe.

Simbol precrtane kante za otpatke na proizvodu znači da se na taj proizvod odnosi Evropska direktiva 2002/96/EC.

Nikada nemojte da odlažete ovaj proizvod sa otpadom iz domaćinstva. Informišite se o lokalnoj regulativi u vezi sa zasebnim prikupljanjem otpadnih električnih i elektronskih proizvoda. Pravilno odlaganje starog proizvoda doprinosi sprežavanju potencijalno negativnih posledica po životnu sredinu i zdravlje ljudi.

3 Pregled (slika 1)

 ① Poklopac	 ⑩ Ulaz za vodu
 ② XL posuda za kuvanje na pari	 ⑪ Postolje sa rezervoarom za vodu
 ③ Odvojivi donji deo	 ⑫ Upravljačka ploča
 ④ Posuda za kuvanje na pari 3	 ⑬ Indikator za dopunjavanje vode
 ⑤ Odvojivi donji deo	 ⑭ Dugmad tajmera
 ⑥ Posuda za kuvanje na pari 2	 ⑮ Indikator za uklanjanje kamenca
 ⑦ Posuda za kuvanje na pari 1	 ⑯ Dugme za uključivanje/zaustavljanje sa osvetljenim prstenom
 ⑧ Posuda za kapljanje	 ⑰ Dugmad menija sa osvetljenim prstenom
 ⑨ Dodatak za poboljšanje ukusa	 ⑱ Dugme za održavanje temperature sa osvetljenim prstenom

4 Pre prve upotrebe

Pre prve upotrebe aparata temeljno očistite delove koji dolaze u dodir sa hranom (pogledajte poglavje „Čišćenje i održavanje“). Unutrašnjost rezervoara za vodu obrišite vlažnom krpom.

5 Upotreba aparata

 Savet
<ul style="list-style-type: none">Aparat stavite na stabilnu, ravnu i horizontalnu površinu. Rezervoar napunite vodom do oznake maksimalnog nivoa. Sa punim rezervoarom za vodu aparat za kuvanje na pari proizvodiće paru približno 1 sat. Ako želite da podesite drugačije vreme kuvanja od unapred podešenog, pritisnite dugme menija sa vremenom kuvanja koje je najbliže želenom vremenu kuvanja. Zatim pritiskaite dugmad tajmera + i - da biste produžili ili skratili vreme kuvanja.
 Napomena
<ul style="list-style-type: none">Ako želite da kuvate jela čija se vremena kuvanja razlikuju, podesite tajmer na najduže vreme kuvanja. Hranu koju se najduže kuvate u posudu 1. Kuhajte dok preostalo vreme kuvanja na ekranu ne bude jednako najkraćem vremenu kuvanja. Zatim pažljivo podignite poklopac pomoću kuhinjskih rukavica na rukama i stavite posudu 2 sa sastojcima koji se kraće kuvaju na posodu 1. Poklopite posudu 2 i nastavite sa kuvanjem dok podešeno vreme kuvanja ne istekne. Napunite vodom rezervoar za vodu. U rezervoar za vodu nikada nemojte da stavljate začine, ulje niti druge supstance. Hrana u gornjoj posudi obično se malo duže kuva od hrane iz donjih posuda. Ako koristite mleveno začinsko bilje ili začine, isperite posudu za kapljanje da biste nakvalisi dodatak za poboljšavanje ukusa. Tako mleveni začini neće ispasti kroz otvore na dodatu. Po željli, u dodatak za poboljšavanje ukusa možete staviti suvo ili sveže začinsko bilje ili začine da biste dodali aromu hrani koju kuvate na pari.

Tabela za kuvanje na pari (slika 2)
Vremena za kuvanje na pari navedena u tabeli predstavljaju samo okvirne vrednosti. Vremena kuvanja mogu da se razlikuju u zavisnosti od veličine komada hrane, razmaka između hrane u posudi za kuvanje na pari, količine hrane u posudi za kuvanje na pari, svežine hrane i vašeg ukusa. Po željli, u dodatak za poboljšavanje ukusa možete staviti suvo ili sveže začinsko bilje ili začine da biste dodali aromu hrani koju kuvate na pari.

Kuvanje na pari (sl. 3, 4 i 5)
Hranu koju želite da skuvate stavite u jednu ili više posuda za kuvanje na pari i/ili u XL posudu za kuvanje na pari. Posudu možete da koristite za topljenje čokolade/putera i za kuvanje pirinča.

Kuvanje jaja na pari (sl. 6)
Za praktično kuvanje jaja, stavite ih na držače za jaja.
 Napomena
<ul style="list-style-type: none">Pomoću igle napravite malu rupu na dnu jajeta pre nego što ga stavite na držač za jaja. Vodite računa da jaja pravno postavite posudu tako da se ne pomera.

Posude za kuvanje na pari
Ne morate da koristite sve 3 posude za kuvanje na pari. Posude za kuvanje na pari označene su brojevima. Broj se nalazi na dršci. Gornja posuda za kuvanje na pari je br. 3. Srednja posuda za kuvanje na pari je br. 2, a donja posuda za kuvanje na pari je br. 1. Posude za kuvanje na pari redajte isključivo ovim redosledom: posuda 1, posuda 2, posuda 3.
 Napomena
<ul style="list-style-type: none">Ako koristite posude za kuvanje na pari 2 i 3 sa njihovim odvojivim donjim delom (kada koristite XL posudu za kuvanje na pari), uvek vodite računa da ivica donjeg dela bude okrenuta nagore i da donji deo legne na mesto kada čujete „klik“.

Režim za održavanje temperature.
Nakon svakog menija, aparat se automatski prebacuje u režim za održavanje temperature. Hrana se održava toplo 20 minuta. Osvetljeni prsten oko dugmeta za održavanje temperature i osvetljeni prsten oko dugmeta menija će se isključiti. Ako želite da se hrana održava toplom duže od 20 minuta, pritisnite dugme za uključivanje/zaustavljanje u roku od 1 minuta nakon završetka prvog ciklusa održavanja temperature da biste pokrenuli novi ciklus održavanja temperature. (sl. 7) Ako želite da deaktivirate režim za održavanje temperature dok je aktiviran, pritisnite dugme za uključivanje/zaustavljanje. Ako želite da pokrenete režim za održavanje temperature dok je aparat isključen ili nakon što se automatski isključio, prvo pritisnite dugme za uključivanje/zaustavljanje, a zatim dugme za održavanje temperature. (sl. 8)

Indikator za dopunjavanje vode
Kada nivo vode u rezervoaru za vodu padne ispod nivoa MIN, indikator za dopunjavanje vode počinje da treperi, a oglašice se i zvučni signal, što znači da je potrebno da dopunite rezervoar za vodu.

6 Čiščenje i održavanje (sl. 9)

 Napomena
<ul style="list-style-type: none">Za čišćenje aparata nemojte da koristite jastučice za ribanje i abrazivna sredstva za čišćenje niti agresivne tečnosti kao što su bencin ili aceton. Ako sirće počne da kipi preko ivice postolja, isključite aparat iz struje i smanjite količinu sirćeta.

 Oprez
<ul style="list-style-type: none">Postolje nemojte prati u mašini za posude. Ako se sito otkaçi iz rezervoara za vodu, držite ga van domašaja dece jer postoji opasnost od gutanja. Postolje nikad ne uranjajte u vodu i ne perite ga ispod slavine.

Čišćenje kamena
Nakon 15 sati upotrebe aparata, potrebno je da ga očistite od kamena.Važno je da redovno čistite aparat kako bi se održale optimalne performanse i produžio rok trajanja aparata. <ol style="list-style-type: none">Rezervoar za vodu napunite alkoholnim sirćetom (8% sirćetne kiseline) do maksimalnog nivoa. Stavite posudu za kapljanje, posude za kuvanje na pari i poklopac na aparat za kuvanje na pari.

1 Вступ

Вітаємо вас із покупкою і ласкаво просимо до клубу Philips! Щоб у повній мірі скористатися підтримкою, яку пропонує компанія Philips, зареєструйте свій виріб на веб-сайті www.philips.com/welcome.

Рецепти для приготування страв за допомогою пароварки шукайте на веб-сайті www.philips.com/kitchen.

2 Важлива інформація

Перед використанням пристрою уважно прочитайте цей посібник користувача та зберігайте його для майбутньої довідки.

Небезпечно

- Ні в якому разі не занурюйте платформу у воду і не мийте її під краном.

Попередження

- Перед тим як під'єднати пристрій до електромережі, перевірте, чи збігається напруга, вказана на пристрої, з напругою у мережі.
- Підключайте пристрій лише до заземленої розетки. Завжди перевіряйте, чи штекер зафіксовано в розетці належним чином.
- Не використовуйте пристрій, якщо штекер, шнур живлення або сам пристрій пошкоджено.
- Якщо шнур живлення пошкоджено, для уникнення небезпеки його необхідно замінити, звернувшись до сервісного центру, уповноваженого Philips, або фахівців із належною кваліфікацією.
- Цей пристрій не призначено для користування особами (включаючи дітей) із послабленими фізичними відчуттями чи розумовими здібностями, або без належного досвіду та знань, крім випадків користування під наглядом чи за вказівками особи, яка відповідає за безпеку їх життя.
- Дорослі повинні стежити, щоб діти не бавилися пристроєм.
- Зберігайте шнур живлення подалі від дітей. Шнур живлення не повинен висіти над краєм столу або над робочою поверхнею, на якій стоїть пристрій.
- Тримайте шнур живлення подалі від гарячих поверхонь.
- У жодному разі не обробляйте паром заморожене м'ясо, птицю чи морепродукти. Повністю розморозуйте ці продукти перед тим, як обробляти їх паром.
- Ніколи не використовуйте пароварку без лотка для крапель, що може спричинити витікання гарячої води з пристрою.
- Чаші для обробки паром 1, 2, 3 та велику чашу для обробки паром використовуйте лише з оригінальною платформою.

Увага!

- Не використовуйте приладдя чи деталі інших виробників, за винятком тих, які рекомендує компанія Philips. Використання такого приладдя чи деталей призведе до втрати гарантії.
- Обережно пристрій від дії високих температур, гарячої пари або вологого тепла від інших джерел, аніж сама пароварка.
- Не ставте пароварку на або біля увімкненої пічки чи ще гарячої кухонної плити.

- Перед тим як від'єднати пристрій від мережі, вимикайте його.
- Перед тим, як чистити пристрій, завжди від'єднуйте його від мережі і дайте охолонути.
- Цей пристрій призначений виключно для побутового використання. Якщо пристрій використовується неналежно, у професійних чи напівпрофесійних цілях або іншим чином всупереч цій інструкції, гарантія втрачає чинність, а компанія Philips не несе відповідальності за заподіяну шкоду.
- Ставте пароварку на стійку, горизонтальну і рівну поверхню таким чином, щоб довкола неї було принаймні 10 см вільного простору для запобігання перенагріванню.
- Якщо Ви використовуєте чаші для обробки паром 2 та 3 зі знімним дном, слідкуйте, щоб край дна був спрямований вгору, а дно заходило у пази до фіксації.
- Будьте обережні, щоб не обпектися гарячою паром, яка виходить із пароварки під час обробки продуктів паром або коли Ви знімаєте кришку. Перевіряючи, чи страва готова, завжди використовуйте кухонне приладдя з довгими ручками.
- Кришку слід знімати обережно, тримаючи на певній відстані від себе. Щоб не обпектися, зачекайте, коли краплі пари стечуть з кришки в пароварку.
- Коли помішуєте гарячу їжу або виймаєте її з чаш; чаші для обробки паром завжди тримайте за одну з ручок.
- Чаші для обробки паром слід завжди тримати за ручки, якщо їжа гаряча.
- Коли пароварка працює, не переміщайте її.
- Коли пароварка працює, не нахилийтеся над нею.
- Не торкайтесь гарячих поверхонь пристрою. У разі контакту з гарячими частинами пристрою використовуйте кухонні рукавиці.
- Не ставте пристрій біля або під предметами, які можуть пошкодитися під дією пари (наприклад, стіни або шафи).
- Не використовуйте пристрій в середовищі вибухових та/або займистих газів.
- Цей пристрій не призначено для керування за допомогою зовнішнього таймера чи окремої системи дистанційного керування.
- У резервуарі для води є мала сіточка. У разі від'єднання сіточки тримайте її подалі від дітей, щоб вони її не проковтнули.

Автоматичне вимкнення

Пристрій обладнано функцією автоматичного вимкнення. Пристрій вимикається автоматично, якщо протягом 2 хвилин після під'єднання його до мережі не натиснути жодної кнопки. Пристрій вимикається автоматично після завершення встановленого часу обробки паром.

Захист від нагрівання без води

Цю пароварку обладнано функцією захисту від википання води. Захист від википання води автоматично вимикає пристрій, якщо він увімкнений і в резервуарі немає води або якщо під час використання вода закінчується. Перед повторним використанням дайте пароварці охолонути протягом 10 хвилин.

Електромагнітні поля (ЕМП)

Цей пристрій Philips відповідає усім чинним стандартам та правовим нормам, що стосуються впливу електромагнітних полів.

Утилізація



Виріб виготовлено з високоякісних матеріалів і компонентів, які можна переробити та використовувати повторно.

Позначення у вигляді перекресленого контейнера для сміття на виробі означає, що на цей виріб поширюється дія Директиви Ради Європи 2002/96/EC.



Не утилізуйте цей виріб з іншими побутовими відходами. Дізнайтеся про місцеву систему розділеного збору електричних та електронних пристроїв. Належна утилізація старого пристрою допоможе запобігти негативному впливу на навколишнє середовище та здоров'я людей.

3 Огляд (мал. 1)

① Кришка	⑩ Отвір для води
② Велика чаша для обробки парюю	⑪ Платформа з резервуаром для води
③ Знімне дно	⑫ Панель керування
④ Чаша для обробки парюю 3	⑬ Індикатор наповнення
⑤ Знімне дно	⑭ Кнопки таймера
⑥ Чаша для обробки парюю 2	⑮ Індикатор видалення накипу
⑦ Чаша для обробки парюю 1	⑯ Кнопка увімкнення/зупинення з кільцем підсвітки
⑧ Лоток для крапель	⑰ Кнопки меню з кільцями підсвітки
⑨ Відділення для спецій	⑱ Кнопка збереження тепла з кільцем підсвітки

4 Перед першим використанням

Перед першим використанням пристрою добре почистіть частини, які контактуватимуть із їжею (див. розділ "Чищення та догляд"). Протріть резервуар для води всередині вологою ганчіркою.

5 Застосування пристрою

Порада

- Поставте пристрій на рівну, горизонтальну і стійку поверхню.
- Заповніть резервуар водою до максимальної позначки. Набравши повний резервуар води, пароварку можна використовувати приблизно 1 годину.
- Якщо потрібно встановити час, який відрізняється від попередньо встановленого за допомогою кнопок меню часу обробки, натисніть кнопку меню з часом обробки, що найближчий до потрібного. Потім за допомогою кнопок таймера "+" та "-" збільште або зменште значення часу обробки парюю.

Примітка

- Якщо потрібно обробити парюю продукти, які мають різний час обробки, встановіть таймер на найдовший час обробки парюю. Покладіть у чашу 1 продукти, які потрібно обробляти найдовше. Обробляйте парюю доти, доки залишковий час обробки парюю на дисплеї не буде відповідати коротшому часу обробки парюю. Потім, одягнувши кухонні рукавиці, обережно зніміть кришку та встановіть чашу 2 з продуктами, що мають коротший час обробки, на чашу 1. Накрийте кришкою чашу 2 і продовжуйте обробку парюю до завершення встановленого часу обробки.
- Наповніть резервуар для води лише водою. У жодному разі не наповнюйте його приправами, олією чи іншими речовинами.
- Продукти у верхній чаші зазвичай обробляються довше, ніж продукти в нижніх чашах.
- У разі використання мелених трав і спецій сполосніть лоток для крапель, щоб зволожити відділення для спецій. Це запобігає випаданню мелених трав чи спецій через отвори відділення для спецій. Якщо бажаєте, покладіть у відділення для спецій сушені чи свіжі трави чи спеції, щоб приправити їжу, яка буде оброблятися парюю.

Таблиця обробки парюю (мал. 2)

Час обробки парюю, вказаний у таблиці продуктів, є лише орієнтовним. Тривалість обробки парюю може відрізнятися залежно від розміру шматків продуктів, відстані між ними в чаші для обробки парюю, кількості продуктів у чаші, їх свіжості та особистих уподобань. Якщо бажаєте, покладіть у відділення для спецій сушені чи свіжі трави чи спеції, щоб приправити їжу, яка буде оброблятися парюю.

Обробка їжі парюю (мал. 3, 4 та 5)

Помістіть продукти в одну чи більше чаш для обробки парюю та/або велику чашу для обробки парюю. Чашу можна використовувати для топлення шоколаду/масла та приготування рису.

Обробка яєць парюю (мал. 6)

Для зручної обробки яєць парюю встановіть тримачі для яєць.

Примітка

- За допомогою голки робіть невеликий отвір внизу яйця перед тим, як ставити його в тримач для яєць.
- Слідкуйте, щоб чашу було встановлено належним чином і вона не хиталася.

Чаші для обробки парюю

Не потрібно використовувати всі 3 чаші для обробки парюю.

Чаші для обробки парюю пронумеровано. Нумери вказано на ручках. Верхня чаша для обробки парюю під номером 3. Середня чаша для обробки парюю під номером 2, а нижня – 1. Чаші для обробки парюю слід встановлювати лише в такому порядку: чаша для обробки парюю 1, чаша для обробки парюю 2 та чаша для обробки парюю 3.

Примітка

- Якщо Ви використовуєте чаші для обробки парюю 2 та 3 зі знімним дном (у разі використання великої чаші для обробки парюю), слідкуйте, щоб край низу був спрямований вгору, а низ заходив у пази до фіксації.

Режим збереження тепла

Пароварка автоматично переходить в режим збереження тепла після приготування будь-якої страви. Їжа зберігається теплою протягом 20 хвилин. Кільце підсвітки навколо кнопки збереження тепла засвічується, а кільце підсвітки навколо кнопки меню згасає.

Якщо бажаєте, щоб їжа залишалася теплою довше, ніж 20 хвилин, натисніть кнопку увімкнення/зупинення протягом хвилини після завершення першого циклу збереження тепла, щоб увімкнути новий цикл збереження тепла. (мал. 7).

Щоб вимкнути режим збереження тепла, натисніть кнопку увімкнення/зупинення.

Щоб увімкнути цикл збереження тепла тоді, коли пристрій вимкнено або після його автоматичного вимкнення, спочатку натисніть кнопку увімкнення/зупинення, а потім - кнопку збереження тепла. (мал. 8)

Індикатор наповнення

Якщо рівень води в резервуарі знижується нижче мінімальної позначки MIN, починає блимати індикатор наповнення резервуара для води та лунає звуковий сигнал, який нагадує про необхідність долити воду в резервуар.

6 Чищення та догляд (мал. 9)

Примітка

- Ніколи не використовуйте для чищення пристрою жорстких губок, абразивних засобів чи рідин для чищення, таких як бензин чи ацетон.
- Якщо оцет закипів і розбризкує за межі платформи, від'єднайте пристрій від мережі та злийте трохи оцту.

Увага!

- Не мийте платформу в посудомийній машині.
- Якщо сіточка резервуара від'єдналася, не дозволяйте дітям бавитися нею, щоб вони її не проковтнули.
- Ні в якому разі не занурюйте платформу у воду і не мийте її під краном.

Видалення накипу

Видаляти накип із пристрою потрібно після 15 годин його використання. Для оптимальної роботи і збільшення строку служби пристрою накип слід видаляти регулярно.

- 1 Налийте в резервуар для води білого оцту (8% розчин оцтової кислоти) до максимальної позначки.
- 2 Встановіть лоток для крапель, чаші для обробки парюю і кришку на пароварку.
- 3 Повернувши регулятор налаштування часу обробки парюю, встановіть час обробки на 25 хвилин.
- 4 Дайте оцту повністю охолонути та спорожніть резервуар для води. Кілька разів сполосніть резервуар для води холодною водою.

Примітка

- Не використовуйте іншого засобу видалення накипу.
- Якщо накип в резервуарі залишився, повторіть процедуру.

7 Зберігання

- 1 Перед тим як відкладати пристрій на зберігання, перевіряйте, чи всі деталі чисті та сухі (див. розділ "Чищення та догляд").
- 2 Перевірте, чи знімні дна встановлено на місце у чашах для обробки парюю 2 та 3 належним чином.
- 3 Встановіть на платформу лоток для крапель.
- 4 Помістіть чашу для обробки парюю (3) на лоток для крапель. Помістіть чашу для обробки парюю (2) у чашу для обробки парюю (3). Помістіть чашу для обробки парюю (1) у чашу для обробки парюю (2).
- 5 Встановіть велику чашу для обробки парюю на інші чаші для обробки парюю.
- 6 Накрийте велику чашу для обробки парюю кришкою.
- 7 Відкладаючи пристрій на зберігання, схвойте шнур у відділення для зберігання шнура на платформі.

8 Гарантія та обслуговування

Для отримання додаткової інформації чи обслуговування та у разі виникнення проблем відвідайте веб-сайт Philips www.philips.com або зверніться до центру обслуговування клієнтів Philips у Вашій країні (номер телефону можна знайти в гарантійному талоні). Якщо у Вашій країні немає Центру обслуговування клієнтів, зверніться до місцевого дилера Philips.