

Saeco

GranBaristo

05

Español

INSTRUCCIONES DE USO

Type HD8966

Leer atentamente antes de utilizar la máquina.



ES

05

Registre su producto y obtenga asistencia en

www.saeco.com/welcome

¡Felicidades por la compra de la máquina de café superautomática Saeco GranBaristo!

Para obtener el máximo beneficio de la asistencia Saeco, registre su producto en www.saeco.com/welcome.

Las presentes instrucciones de uso son válidas para el modelo HD8966.

Esta máquina está indicada para la preparación de café exprés con granos enteros y está provista de una jarra de leche para preparar un perfecto capuchino o una leche manchada de forma sencilla y rápida. En este manual encontrará toda la información necesaria relativa a la instalación, el uso, la limpieza y la descalcificación de la máquina.

ÍNDICE DE CONTENIDOS

IMPORTANTE	4
Indicaciones para la seguridad.....	4
Atención.....	4
Advertencias.....	6
Campos electromagnéticos.....	7
Eliminación.....	7
INSTALACIÓN	8
Presentación del producto.....	8
Descripción general.....	9
OPERACIONES PRELIMINARES	10
Embalaje de la máquina.....	10
Instalación de la máquina.....	10
Función modo demo.....	12
ANTES DE UTILIZAR POR PRIMERA VEZ	13
Selección del idioma.....	13
Ciclo automático de enjuague/limpieza.....	14
Ciclo de enjuague manual.....	15
Medición y programación de la dureza del agua.....	18
Instalación del filtro de agua "INTENZA+".....	20
Sustitución del filtro de agua "INTENZA+".....	24
SUSTITUCIÓN DEL CAFÉ EN GRANO	25
Extracción del contenedor de café en grano.....	25
Introducción del contenedor de café en grano.....	26
Ciclo de vaciado del café.....	27
Selección del perfil.....	30
AJUSTES	31
Perfil de café.....	31
Habilitación de un nuevo perfil.....	31
Deshabilitación de un perfil de usuario.....	32
Saeco Adapting System.....	34
Regulación del molinillo de café de cerámica.....	34
Ajuste del aroma (intensidad del café).....	35
Ajuste de la salida de café.....	36
Ajuste de la cantidad de café en taza.....	38
SUMINISTRO DE CAFÉ	39
Suministro de café con café en grano.....	39
Suministro de café con café premolido.....	40

JARRA DE LECHE	42
Llenado de la jarra de leche	42
Introducción de la jarra de leche.....	43
Extracción de la jarra de leche.....	43
Vaciado de la jarra de leche	44
SUMINISTRO DE BEBIDAS CON LECHE	45
Ciclo de AUTOLIMPIEZA de la jarra	48
Ajuste de la cantidad de bebida con leche	49
BEBIDAS ESPECIAL	51
Agua caliente.....	51
Ajuste del suministro de agua caliente	53
Suministro de las otras bebidas del menú "Bebidas Special".....	54
Ajuste de la cantidad suministrada en taza de las otras bebidas del menú "Bebidas Special"	55
PROGRAMACIÓN DE LAS BEBIDAS	56
Aroma.....	57
Cantidad de café.....	57
Temperatura	57
Sabor	58
Cantidad de leche	58
PROGRAMACIÓN DEL AGUA CALIENTE	58
Cantidad de agua.....	58
Temperatura	59
RESTABLECIMIENTO DE LOS PARÁMETROS DE LAS BEBIDAS	59
PROGRAMACIÓN DE LA MÁQUINA	60
Configuración del agua.....	60
Configuración del idioma.....	61
Configuración del stand-by.....	61
Sonido de los botones.....	62
Configuración de fábrica.....	62
ESTADÍSTICAS.....	62
MANTENIMIENTO	63
Descalcificación	63
Ciclo de limpieza del grupo de café.....	63
Limpieza de la jarra	64
Limpieza del circuito de café	64
LIMPIEZA Y MANTENIMIENTO	65
Limpieza diaria de la máquina.....	65
Limpieza diaria del depósito de agua	67
Limpieza diaria de la jarra de leche.....	67
Limpieza semanal de la jarra de leche	70
Limpieza semanal del grupo de café.....	74
Limpieza semanal del contenedor de café en grano, de la cubeta y del compartimento de café.....	78
Limpieza mensual de la jarra de leche	80
Lubricación mensual del grupo de café.....	84
Limpieza mensual del grupo de café con pastillas desengrasantes	85
DESCALCIFICACIÓN	88
INTERRUPCIÓN ACCIDENTAL DEL CICLO DE DESCALCIFICACIÓN.....	93
MENSAJES DE LA PANTALLA.....	94
RESOLUCIÓN DE PROBLEMAS.....	96
AHORRO ENERGÉTICO	99
Stand-by.....	99
CARACTERÍSTICAS TÉCNICAS	100
GARANTÍA Y ASISTENCIA	100
Garantía.....	100
Asistencia	100
PEDIDO DE PRODUCTOS PARA EL MANTENIMIENTO	101
ACCESORIOS DE LA MÁQUINA.....	102

IMPORTANTE

Indicaciones para la seguridad

La máquina está dotada de dispositivos de seguridad. No obstante, es necesario leer y seguir atentamente las indicaciones para la seguridad que aquí se describen para evitar daños accidentales a personas o cosas debidos a un uso incorrecto de la máquina. Conservar este manual para posibles referencias en el futuro.



El término **ATENCIÓN** y este símbolo advierten al usuario de aquellas situaciones de riesgo que podrían provocar lesiones personales graves, peligro de muerte y/o daños a la máquina.



El término **ADVERTENCIA** y este símbolo advierten al usuario de aquellas situaciones de riesgo que podrían provocar lesiones personales leves y/o daños a la máquina.



Mediante este símbolo se solicita la atenta lectura del manual antes de realizar cualquier operación de uso o mantenimiento.

Atención

- Conectar la máquina a una toma de pared adecuada, cuya tensión principal se corresponda con la indicada en los datos técnicos del aparato.
- Conectar la máquina a una toma de pared provista de puesta a tierra.
- Evitar que el cable de alimentación cuelgue de la mesa o la superficie de trabajo o que toque superficies calientes.
- No sumergir la máquina, la toma de corriente o el cable de alimentación en agua: ¡peligro de choque eléctrico!
- No verter líquidos en el conector del cable de alimentación.

- No dirigir el chorro de agua caliente hacia partes del cuerpo: ¡riesgo de quemaduras!
- No tocar las superficies calientes. Usar los asideros y mandos correspondientes.
- Apagar la máquina por medio del interruptor general situado en la parte trasera y desconectar el enchufe de la toma:
 - si se producen anomalías;
 - si la máquina no va a utilizarse durante un largo período;
 - antes de proceder a la limpieza de la máquina.
- Tirar del enchufe y no del cable de alimentación.
- No tocar el enchufe con las manos mojadas.
- No utilizar la máquina si el enchufe, el cable de alimentación o la propia máquina han sufrido daños.
- No alterar ni modificar de ninguna forma la máquina o el cable de alimentación. Para evitar riesgos, todas las reparaciones deberán ser efectuadas por un centro de asistencia técnica autorizado por Philips.
- La máquina no está destinada a ser utilizada por niños de edad inferior a 8 años.
- La máquina puede ser utilizada por niños de 8 años de edad (y superior) siempre que previamente hayan sido instruidos en el correcto uso de la máquina y sean conscientes de los peligros asociados o la utilicen bajo la supervisión de un adulto.
- La limpieza y el mantenimiento no deben ser llevados a cabo por niños salvo que tengan más de 8 años y estén supervisados por un adulto.
- Mantener la máquina y su cable de alimentación lejos del alcance de los menores de 8 años.
- La máquina puede ser utilizada por personas con capacidades físicas, mentales o sensoriales reducidas o que no dispongan de una suficiente experiencia y/o competencias

siempre que previamente hayan sido instruidas en el correcto uso de la máquina y sean conscientes de los peligros asociados o la utilicen bajo la supervisión de un adulto.

- Vigilar a los niños para asegurarse de que no jueguen con el aparato.
- No introducir los dedos u otros objetos en el molinillo de café.

Advertencias

- La máquina está exclusivamente destinada al uso doméstico y no está indicada para ser utilizada en sitios como comedores o cocinas de tiendas, oficinas, fábricas u otros lugares de trabajo.
- Colocar siempre la máquina sobre una superficie plana y estable.
- No colocar la máquina sobre superficies calientes ni cerca de hornos calientes, calefactores o fuentes de calor similares.
- Introducir en el contenedor exclusivamente café torrefacto en grano. La máquina podría resultar dañada si se introdujese en el contenedor de café en grano café molido, soluble, café crudo o cualquier otro producto.
- Dejar enfriar la máquina antes de instalar o quitar cualquier componente; las superficies sujetas a calentamiento permanecen calientes tras el uso.
- No llenar el depósito con agua caliente o hirviendo. Utilizar sólo agua fría potable sin gas.
- No utilizar para la limpieza polvos abrasivos o detergentes agresivos. Es suficiente con utilizar un paño suave humedecido con agua.
- Efectuar la descalcificación de la máquina con regularidad. Si dicha operación no se lleva a cabo, la máquina dejará

de funcionar correctamente. En ese caso, ¡la reparación no estará cubierta por la garantía!

- No someter la máquina a una temperatura inferior a 0 °C. El agua residual del interior del sistema de calentamiento puede congelarse y dañar la máquina.
- No dejar agua en el depósito si la máquina no va a utilizarse durante un largo período. El agua podría sufrir contaminaciones. Utilizar agua fresca cada vez que se utilice la máquina.

Campos electromagnéticos

Este aparato cumple con todos los estándares y las normativas aplicables en materia de exposición a los campos electromagnéticos.

Eliminación



Este símbolo, cuando aparece en un producto, indica que el mismo está cubierto por la directiva europea 2012/19/UE. Infórmese sobre el sistema de recogida selectiva en vigor para productos eléctricos y electrónicos. Aténgase a las normas locales y no deseché el producto junto con los residuos domésticos. La correcta eliminación de los aparatos viejos ayuda a prevenir consecuencias negativas para el medio ambiente y la salud humana.

INSTALACIÓN

Presentación del producto

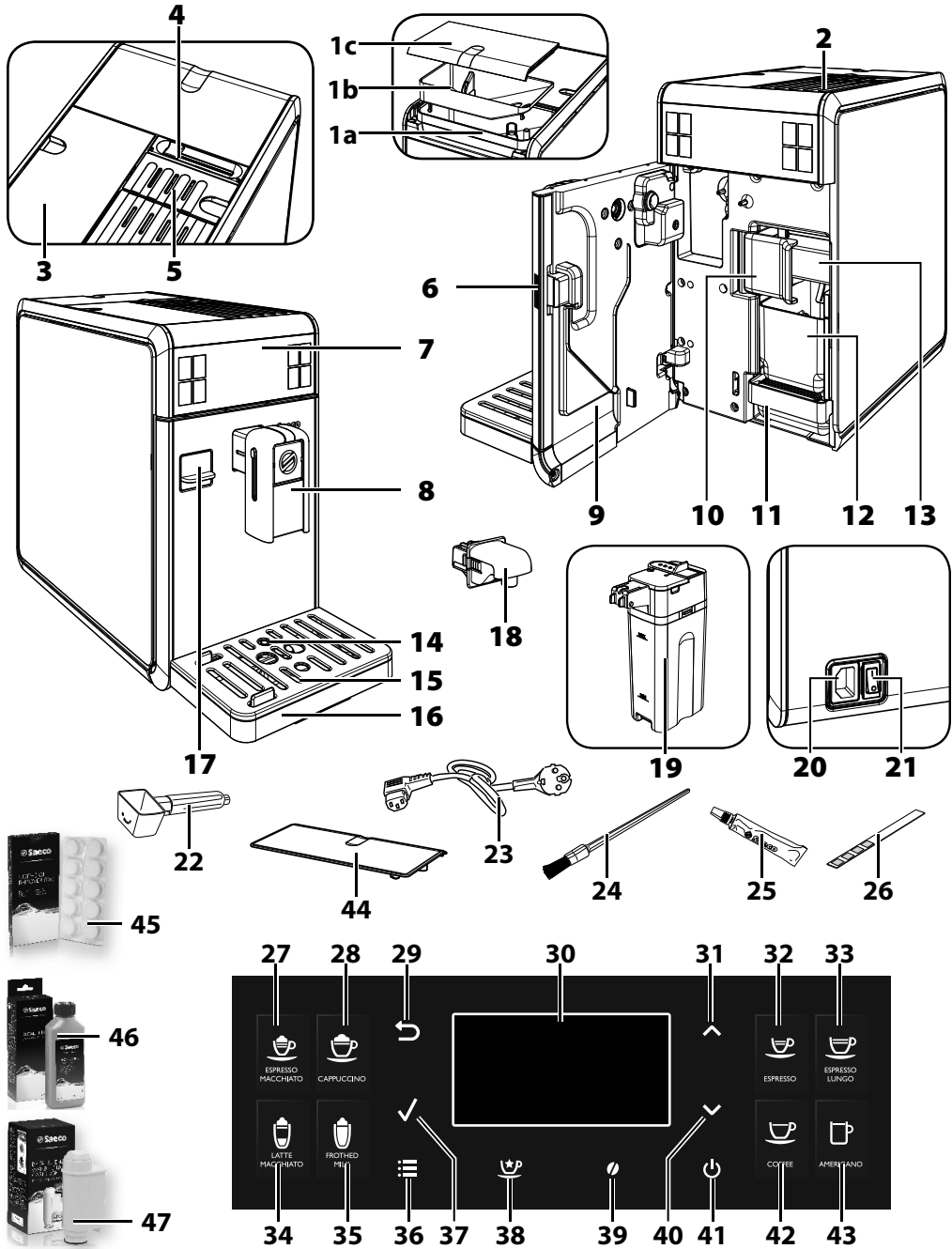

Descripción general

- 1a. Contenedor de café en grano
- 1b. Cubeta del contenedor de café en grano
- 1c. Tapa del contenedor de café en grano
2. Superficie calentatazas
3. Depósito de agua + tapa
4. Selector de bloqueo/extracción del contenedor de café
5. Compartimento de café premolido
6. Pulsador puerta de servicio
7. Panel de mandos
8. Salida de café extraíble
9. Puerta de servicio
10. Palanca de bloqueo/extracción del grupo de café
11. Bandeja de goteo (interna)
12. Cajón de recogida de posos
13. Grupo de café
14. Indicador de bandeja de goteo llena
15. Rejilla apoyatazas
16. Bandeja de goteo (externa)
17. Tapa de protección
18. Salida de agua (extraíble)
19. Jarra de leche
20. Toma del cable de alimentación
21. Interruptor general
22. Cuchara dosificadora de café premolido / llave de regulación del grado de molido
23. Cable de alimentación
24. Pincel de limpieza (opcional)
25. Grasa para el grupo de café (opcional)
26. Tira de test de dureza del agua
27. Botón Café cortado
28. Botón Capuchino
29. Botón "ESC"
30. Pantalla de cristal líquido
31. Botón "ARRIBA"
32. Botón Café exprés
33. Botón Café exprés largo
34. Botón Leche manchada
35. Botón Leche caliente
36. Botón "MENU"
37. Botón "OK"
38. Botón "Bebidas Special"
39. Botón "Aroma" - Café premolido
40. Botón "ABAJO"
41. Botón stand-by
42. Botón Café
43. Botón Café americano
44. Tapa de protección (opcional)
45. Pastillas desengrasantes (opcional)
46. Solución descalcificante (opcional)
47. Filtro de agua INTENZA+ (opcional)

OPERACIONES PRELIMINARES

Embalaje de la máquina

El embalaje original ha sido diseñado y fabricado para proteger a la máquina durante su transporte. Se aconseja guardarlo para posibles transportes futuros.

Instalación de la máquina

1 Sacar del embalaje la bandeja de goteo junto con la rejilla y la jarra.

2 Extraer la máquina del embalaje.

3 Para un uso óptimo se aconseja:

- elegir una superficie de apoyo segura y bien nivelada, donde nadie pueda volcar la máquina o resultar herido;
- elegir un lugar suficientemente iluminado e higiénico, y en el que la toma de corriente sea de fácil acceso;
- dejar una distancia mínima entre la máquina y la pared, tal como muestra la figura.

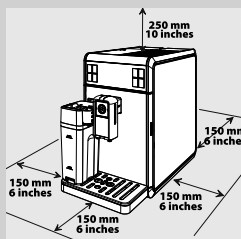

4 Introducir completamente la bandeja de goteo (externa) junto con la rejilla en la máquina. Comprobar que quede correctamente introducida; sonará un "CLIC" que confirma que ha quedado enganchada.

Nota:

La función de la bandeja de goteo es recoger el agua que la máquina expulsa a través de la salida de café durante los ciclos de enjuague/autolimpieza y el posible café que pudiera verterse durante la preparación de las bebidas. Vaciar y lavar la bandeja de goteo diariamente y cuando el indicador de bandeja de goteo llena se eleve.

Advertencia:

NO extraer la bandeja de goteo inmediatamente después del encendido de la máquina. Esperar un par de minutos a que el ciclo de enjuague/autolimpieza se complete.

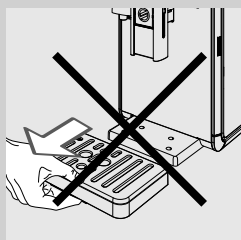

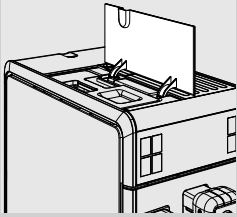

5 Levantar la tapa externa izquierda.

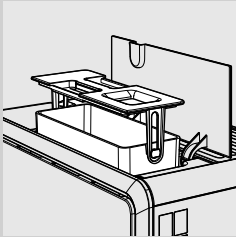

6 Extraer el depósito de agua por el asidero integrado en la tapa interna.

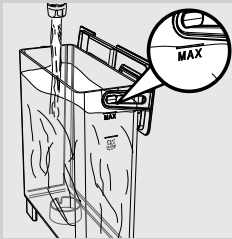

7 Enjuagar el depósito con agua fresca.

8 Llenar el depósito con agua fresca potable hasta el nivel MAX y volver a introducirlo en la máquina. Comprobar que quede introducido hasta el fondo.

! **Advertencia:**

No llenar el depósito con agua caliente, hirviendo, con gas u otros líquidos ya que podrían dañar el depósito y la máquina.

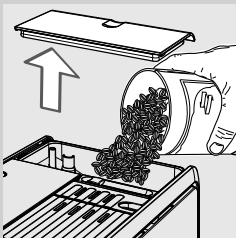

9 Quitar la tapa del contenedor de café en grano. Verter en él lentamente el café en grano.

≡ **Nota:**

El contenedor de café en grano contiene una cubeta que vibra durante el molido y conduce los granos hacia el interior del molinillo de café.

! **Advertencia:**

Introducir siempre en el contenedor sólo café en grano. El café molido, soluble, caramelizado así como otros objetos podrían dañar la máquina.

10 Volver a colocar la tapa en el contenedor de café en grano.

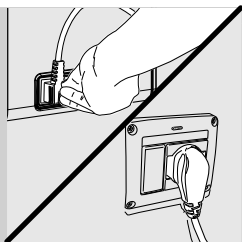

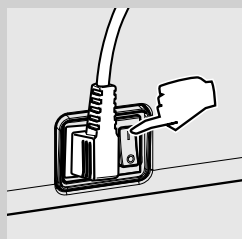

11 Introducir la clavija en la toma de corriente ubicada en la parte trasera de la máquina.

12 Conectar el enchufe del extremo opuesto del cable de alimentación a una toma de corriente de pared de tensión adecuada.

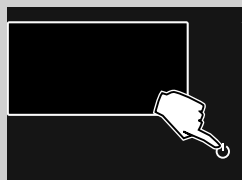

13 Poner el interruptor general, ubicado en la parte posterior, en la posición "I" para encender la máquina.



14 Pulsar el botón  para encender la máquina.

Función modo demo

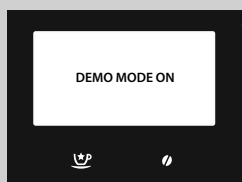

La máquina está provista de un programa de simulación del funcionamiento.

Si se mantiene pulsado el botón "" durante más de ocho segundos, la máquina entra en el programa demo. Para salir de la demo, desconectar el cable de alimentación y volver a encender la máquina.

ANTES DE UTILIZAR POR PRIMERA VEZ

Antes de utilizar la máquina por primera vez, deben efectuarse los siguientes procedimientos:

- 1) es necesario efectuar la selección del idioma;
- 2) la máquina realiza un ciclo automático de enjuague/limpieza;
- 3) es necesario realizar un ciclo de enjuague manual.

Selección del idioma

Al encender por primera vez la máquina es necesario seleccionar el idioma.

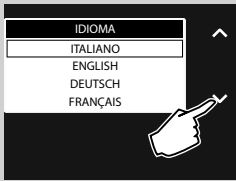

- 1 Se visualiza la pantalla adyacente. Seleccionar el idioma deseado pulsando los botones de desplazamiento "▼" o "▲".

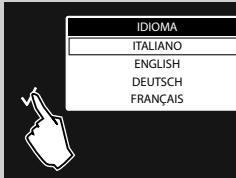

- 2 Pulsar el botón "✓" para confirmar.



- 3 La máquina está en fase de calentamiento.



- 4 Una vez caliente, la máquina realiza automáticamente el ciclo de carga del circuito hídrico.

Ciclo automático de enjuague/limpieza

Tras el calentamiento, la máquina realiza un ciclo automático de enjuague/autolimpieza con agua fresca de los circuitos internos. La operación requiere menos de un minuto.

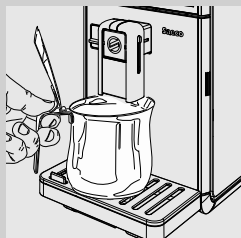

- 1 Colocar un recipiente bajo la salida de café para recoger la pequeña cantidad de agua expulsada.

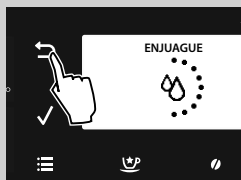

- 2 Se visualiza la pantalla adyacente. Esperar a que el ciclo termine automáticamente.



Nota:

Pulsar el botón "↶" si se desea detener el suministro.



- 3 Una vez finalizadas las operaciones anteriormente descritas, la máquina muestra la pantalla adyacente. Ya es posible realizar el ciclo de enjuague manual.

Ciclo de enjuague manual

Al utilizar por primera vez la máquina, es necesario realizar un ciclo de enjuague.

Durante este proceso, se activa un ciclo de suministro de café que permite que corra agua fresca a través de la salida de café. Esta operación requiere algunos minutos.



- 1 Colocar un recipiente bajo la salida de café.



- 2 Comprobar que la máquina muestre la pantalla adyacente.



- 3 Pulsar el botón "☉" para acceder al menú de selección del aroma.

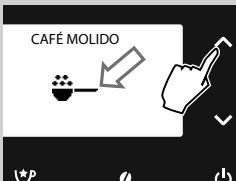

- 4 Para seleccionar la función de suministro de café premolido, pulsar los botones de desplazamiento "∨" o "∧" hasta que se visualice el icono "☉".



Nota:

No añadir café premolido en el compartimento.

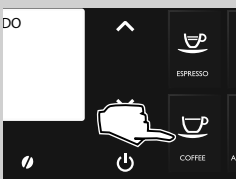

- 5 Pulsar el botón "☕".



- 6** Tras la elección del producto, la máquina solicita confirmación de la introducción del café molido. Pulsar el botón "✓". La máquina comenzará a suministrar agua a través de la salida de café. Una vez finalizado el suministro, vaciar el recipiente.

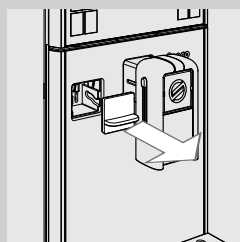

- 7** Retirar la tapa de protección.



Nota:

Conservar cuidadosamente la tapa.

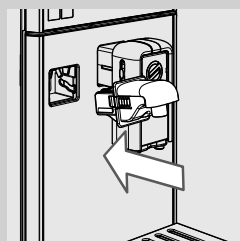

- 8** Inclinar ligeramente la salida de agua e introducirla completamente en las guías de la máquina. Presionar y girar la salida de agua hacia abajo hasta que quede enganchada a la máquina tal como muestra la figura.

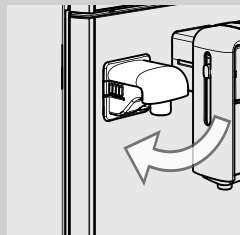

- 9** Colocar el recipiente vacío bajo la salida de agua caliente.

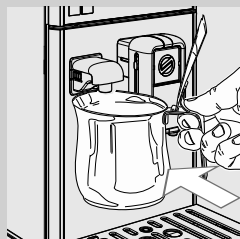

- 10** Pulsar el botón "☉P".



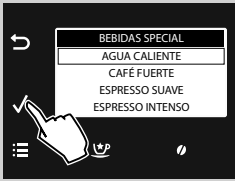

11 Pulsar el botón "✓".

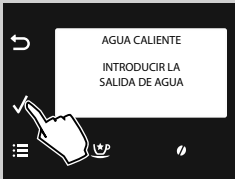

12 Pulsar el botón "✓". Al finalizar la fase de calentamiento, la máquina comenzará a suministrar agua.

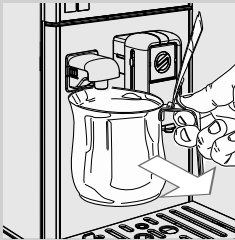

13 Tras haber suministrado el agua, retirar y vaciar el recipiente.

14 Repetir las operaciones desde el punto 10 al 13 hasta agotar el agua contenida en el depósito; después, pasar al punto 15.

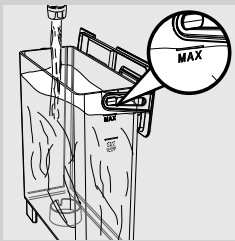

15 A continuación, volver a llenar el depósito de agua hasta el nivel MAX. La máquina ya está lista para el suministro de café. Se mostrará el símbolo indicado aquí al lado.



Nota:

Si la máquina ha permanecido sin utilizarse durante dos o más semanas, al encenderla tendrá lugar un ciclo automático de enjuague/autolimpieza. A continuación, es necesario realizar un ciclo de enjuague manual siguiendo las indicaciones anteriormente descritas.

El ciclo automático de enjuague/autolimpieza también tiene lugar cuando la máquina ha estado en stand-by o apagada durante más de 15 minutos. Una vez finalizado el ciclo, es posible suministrar los productos.

Medición y programación de la dureza del agua

La medición de la dureza del agua es muy importante para determinar la frecuencia de descalcificación de la máquina y para la instalación del filtro de agua "INTENZA+" (para más detalles sobre el filtro de agua, ver el capítulo siguiente).

Para la medición de la dureza del agua, seguir las siguientes instrucciones:

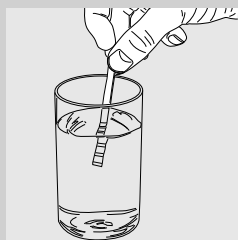

- 1 Sumergir en agua durante 1 segundo la tira de test de dureza del agua (suministrada con la máquina).



Nota:

La tira de test puede utilizarse para una sola medición.

- 2 Esperar un minuto.

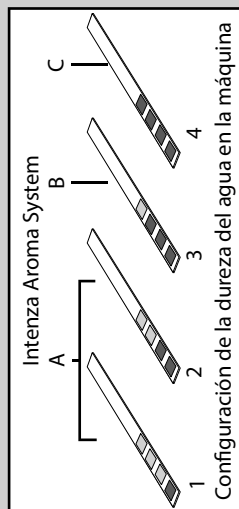

- 3 Comprobar el número de cuadrados que se ponen rojos y consultar la tabla adyacente.



Nota:

Los números de la tira de test corresponden a las configuraciones para el ajuste de la dureza del agua.

Concretamente:

- 1 = 1 (agua muy blanda)
- 2 = 2 (agua blanda)
- 3 = 3 (agua dura)
- 4 = 4 (agua muy dura)

Las letras corresponden a las referencias que se encuentran en la base del filtro de agua "INTENZA+" (ver capítulo siguiente).



- 4 Pulsar el botón "☰" para acceder al menú principal de la máquina.

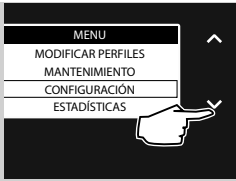

5 Pulsar el botón “✓” para seleccionar “CONFIGURACIÓN”.

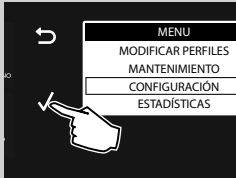

6 Pulsar “✓” para confirmar.

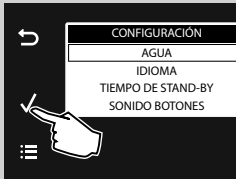

7 Pulsar “✓” para confirmar la selección “AGUA”.



8 Pulsar “✓” para confirmar la selección “DUREZA”.

 **Nota:**

La máquina se entrega con una configuración estándar de la dureza del agua, compatible con gran parte de los tipos de agua.

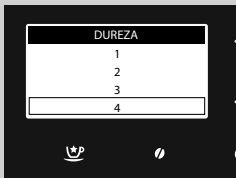

9 Pulsar el botón “✓” para aumentar el valor o el botón “^” para disminuirlo.

10 Pulsar el botón “✓” para confirmar la configuración.



11 Pulsar el botón “☰” para salir del menú de programación. La máquina ya está lista para el suministro.

Instalación del filtro de agua "INTENZA+"



Se aconseja instalar el filtro de agua "INTENZA+", ya que limita la formación de cal en el interior de la máquina y proporciona un aroma más intenso al café.

El agua es un elemento fundamental en la preparación de un café, por lo que es extremadamente importante filtrarla siempre de forma profesional. El filtro de agua "INTENZA+" previene la formación de depósitos minerales, mejorando la calidad del agua.

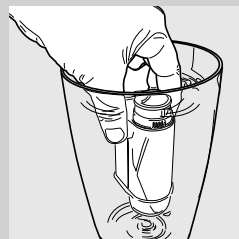

- 1 Extraer el filtro de agua "INTENZA+" de su envase, sumergirlo en posición vertical (con la abertura hacia arriba) en agua fría y apretar suavemente en los lados para que salgan las burbujas de aire.

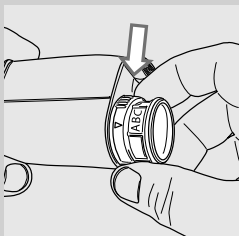

- 2 Configurar el filtro de agua "INTENZA+" de acuerdo con las mediciones efectuadas (ver capítulo anterior) y las referencias de la base del filtro:
 A = agua blanda – corresponde a 1 o 2 en la tira de test
 B = agua dura (estándar) – corresponde a 3 en la tira de test
 C = agua muy dura – corresponde a 4 en la tira de test



- 3 Pulsar el botón "☰" para acceder al menú principal de la máquina.

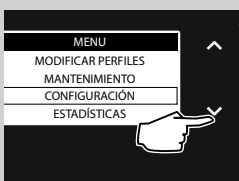

- 4 Pulsar el botón "✓" para seleccionar "CONFIGURACIÓN".

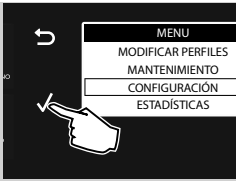

5 Pulsar "✓" para confirmar.

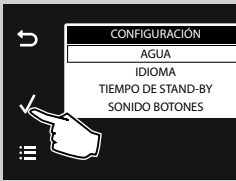

6 Pulsar "✓" para confirmar la selección "AGUA".



7 Pulsar el botón "▼" para seleccionar "ACTIV. FILTRO".

8 Pulsar "✓" para confirmar.

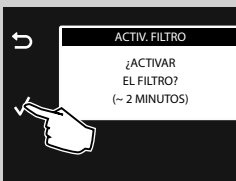

9 Pulsar "✓" para confirmar.



Nota:

Para salir de la activación, pulsar el botón "↶".

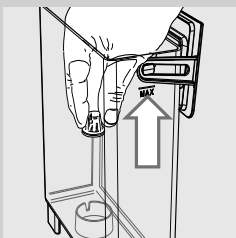

10 Quitar el filtro blanco presente en el depósito de agua y guardarlo en un lugar seco.

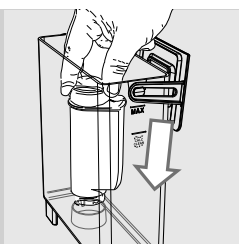

11 Introducir el filtro de agua "INTENZA+" en el depósito de agua vacío. Empujarlo hasta el punto más bajo posible.

12 Llenar el depósito con agua fresca hasta el nivel MAX y volver a introducirlo en la máquina.



13 Pulsar "✓" para confirmar.

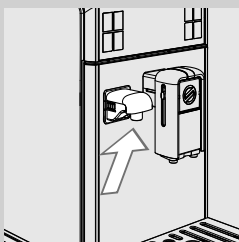

14 Comprobar que la salida de agua esté correctamente instalada.



15 Pulsar "✓" para confirmar.

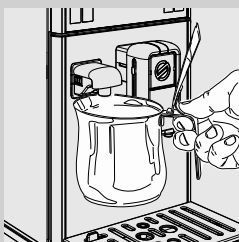

16 Colocar un recipiente bajo la salida de agua caliente.



17 Pulsar “✓” para confirmar.



18 La máquina comenzará a suministrar agua. Se visualiza la pantalla adyacente.



19 Una vez terminado el suministro, retirar y vaciar el recipiente. La máquina ya está lista para el suministro.

De esta forma, la máquina habrá quedado programada para informar al usuario de la necesidad de sustituir el filtro de agua “INTENZA+”.

Sustitución del filtro de agua "INTENZA+"

Cuando sea necesario sustituir el filtro de agua "INTENZA+" se visualizará el símbolo adyacente.

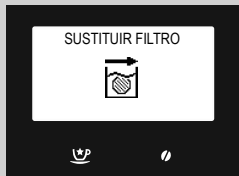

- 1 Sustituir el filtro tal como se describe en el capítulo anterior.
- 2 La máquina ya está programada para la gestión de un nuevo filtro.

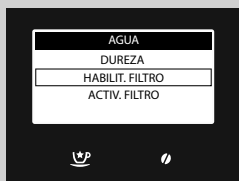

Nota:

Si se desea quitar un filtro que ya está instalado sin sustituirlo por otro, seleccionar la opción "**HABILIT. FILTRO**" y configurarla en OFF.

En caso de que se vaya a prescindir del filtro de agua "INTENZA+", introducir en el depósito el filtro blanco retirado con anterioridad.

SUSTITUCIÓN DEL CAFÉ EN GRANO

La máquina está provista de un contenedor de café en grano extraíble que permite pasar fácilmente de un tipo de café en grano a otro para poder saborear distintos gustos de café.



Nota:

Es posible adquirir un contenedor de café en grano adicional como accesorio (CA6807).

Para mantener su sabor, se puede conservar el café en grano dentro del contenedor en el frigorífico.

Extracción del contenedor de café en grano

Para extraer el contenedor de café en grano, seguir las siguientes instrucciones:

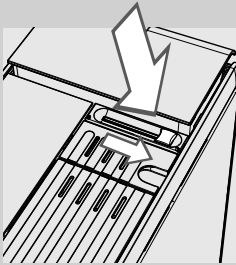

- 1 Poner el selector en la posición "1".



Advertencia:

Es posible que el selector esté bloqueado por algún grano de café y que, debido a ello, no pueda desplazarse a la posición deseada. En tal caso, mover el selector adelante y atrás varias veces hasta retirar el grano de café bloqueado.

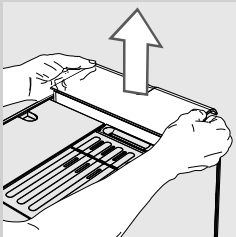

- 2 Levantar el contenedor de café en grano sosteniéndolo por los lados con ambas manos tal como se muestra en la figura.



Advertencia:

No extraer el contenedor de café en grano de otra forma para evitar que los granos de café se vuelquen.

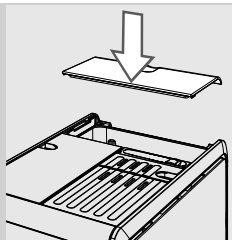

- 3** Una vez extraído, cubrir la máquina con la tapa de protección (si la máquina cuenta con ella) para evitar el polvo.



Nota:

En caso de activar un producto con café sin el contenedor de café en grano introducido, aparecerá el símbolo adyacente. Es necesario introducir el contenedor de café en grano.

Introducción del contenedor de café en grano

Para introducir el contenedor de café en grano, seguir las siguientes instrucciones:

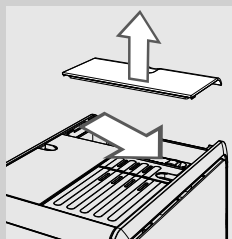

- 1** Quitar la tapa de protección de la máquina (si la máquina cuenta con ella).

- 2** Poner el selector en la posición "☐☐".

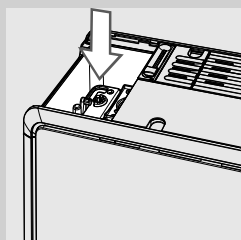

- 3** Retirar los posibles granos de café presentes en el compartimento del contenedor de café.

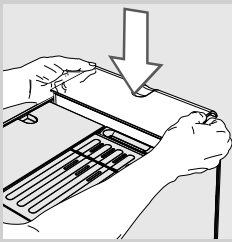

- 4 Introducir el contenedor de café en grano en el compartimento tal como se muestra en la figura.

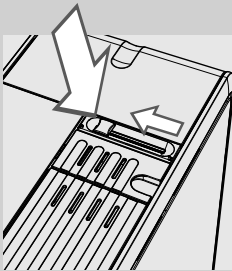

- 5 Poner el selector en la posición "☼".



Atención:

Al cambiar de tipo de café en grano y pasar a un café descafeinado, es posible que aún existan restos de cafeína incluso tras el ciclo de vaciado.

Ciclo de vaciado del café

Al pasar de un tipo de café en grano a otro cambiando el contenedor de café en grano se aconseja limpiar el conducto de café con el fin de poder degustar plenamente el aroma de la nueva mezcla. Para ello, seguir las siguientes instrucciones:

- 1 Llenar el contenedor de café en grano o sustituirlo por un nuevo contenedor.



- 2 Pulsar el botón "☰" para acceder al menú principal de la máquina.

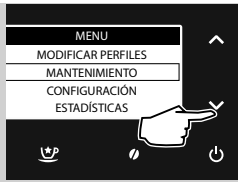

3 Pulsar el botón “✓” para seleccionar “**MANTENIMIENTO**”.

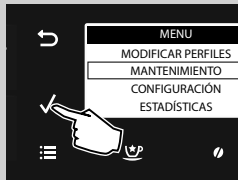

4 Pulsar “✓” para confirmar.

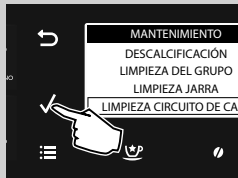

5 Pulsar el botón “✓” para seleccionar “**LIMPIEZA CIRCUITO DE CAFÉ**”.

6 Pulsar “✓” para confirmar.



7 Pulsar “✓” para confirmar.



8 La máquina efectúa un ciclo de molido sin suministrar café.



9 La máquina ya está lista para el suministro.



Nota:

En caso de no vaciar el conducto de café y el molinillo de café, será necesario suministrar al menos dos cafés antes de poder degustar plenamente el nuevo tipo de café en grano.



Atención:

Al cambiar de tipo de café en grano y pasar a un café descafeinado, es posible que aún existan restos de cafeína incluso tras el ciclo de limpieza.

Selección del perfil

Esta función permite optimizar el suministro de los productos en función del café introducido en la máquina o de los gustos personales.



- 1 Pulsar el botón "▼" o el botón "▲" para seleccionar los perfiles memorizados en la máquina.

Existen 3 perfiles de café, optimizados según el tipo de granos usados:



- El perfil SAECO Blend, optimizado para una mezcla de Arábica y Robusta;

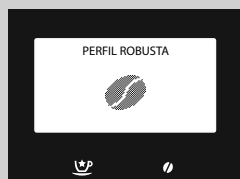

- El perfil Robusta, optimizado para granos de la variedad Robusta;

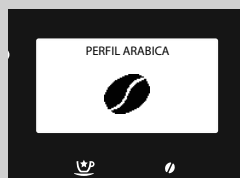

- El perfil Arábica, optimizado para granos de la variedad Arábica.

Nota:

La máquina permite además crear otros 3 perfiles de usuario para personalizar las bebidas en función de los gustos personales. Consultar el capítulo "Habilitación de un nuevo perfil".

AJUSTES

La máquina permite la realización de algunos ajustes para suministrar el mejor café posible.

Perfil de café

La máquina permite satisfacer los gustos individuales de cada usuario, ofreciendo la posibilidad de personalizar hasta 6 perfiles distintos.

La máquina cuenta con 3 perfiles preconfigurados que se adaptan a los distintos tipos de café presentes en el mercado. El predefinido está marcado con el icono de la izquierda.

Es posible habilitar otros 3 perfiles que pueden ser totalmente personalizados. Para facilitar el uso, cada usuario está representado por su propio icono, seleccionable durante la programación.



Habilitación de un nuevo perfil



1 Pulsar el botón “☰” para acceder al menú principal de la máquina.

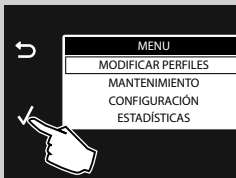

2 Pulsar “✓” para confirmar.

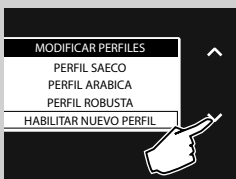

3 Pulsar el botón “✓” para seleccionar “HABILITAR NUEVO PERFIL”.



4 Pulsar “✓” para confirmar.

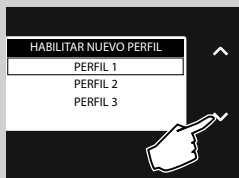

5 Pulsar el botón “✓” o el botón “^” para seleccionar el perfil deseado, al que se le asociará un icono específico.



Nota:

Cuando un perfil ya ha sido habilitado no se visualiza en las opciones posibles.

6 Pulsar “✓” para confirmar.



7 En esta pantalla se pueden personalizar las bebidas (ver el capítulo “Programación de las bebidas”).

Deshabilitación de un perfil de usuario

Es posible deshabilitar un perfil de usuario ya habilitado pero no los perfiles preconfigurados.



Nota:

Todas las configuraciones relativas al perfil permanecerán memorizadas aunque no se mostrarán y el icono pasará a estar de nuevo disponible en las opciones para la habilitación. Para reactivarlo, consultar el apartado “Habilitación de un nuevo perfil”.

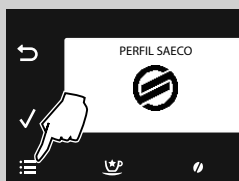

1 Pulsar el botón “☰” para acceder al menú principal de la máquina.



2 Pulsar “✓” para confirmar.

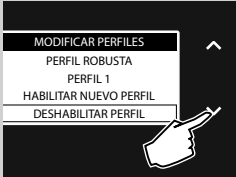

3 Pulsar el botón “✓” para seleccionar “DESHABILITAR PERFIL”.

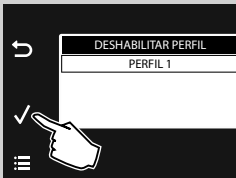

4 Pulsar el botón “✓” para seleccionar el perfil que se desea eliminar. Pulsar el botón “✓” para confirmar. El perfil ya está deshabilitado.



Nota:

En la pantalla adyacente puede haber tantos perfiles como se hayan habilitado anteriormente. Sólo se deshabilitará el perfil seleccionado.

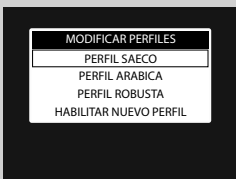

5 Se visualiza la pantalla adyacente.

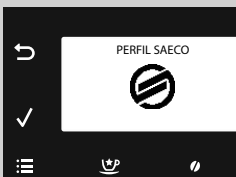

6 Pulsar el botón “☰” para salir del menú de programación. La máquina ya está lista para el suministro.

Saeco Adapting System

El café es un producto natural y sus características pueden cambiar en función de su origen, mezcla y torrefacción. Esta máquina está equipada con un sistema de ajuste automático que permite usar todos los tipos de café en grano a la venta, excepto los granos caramelizados o aromatizados. La máquina se ajusta automáticamente tras el suministro de una serie de cafés, optimizando la extracción del café.

Regulación del molinillo de café de cerámica

El molinillo de café de cerámica garantiza un grado de molido siempre perfecto y una granulometría específica para cada especialidad de café. Esta tecnología ofrece una completa conservación del aroma, garantizando el verdadero sabor italiano en cada taza.



Atención:

El molinillo de café de cerámica contiene piezas móviles que pueden ser peligrosas. Por consiguiente, queda prohibido introducir en su interior los dedos u otros objetos. Regular el molinillo de café de cerámica utilizando exclusivamente la llave de regulación del grado de molido.

Es posible ajustar las muelas de cerámica para adaptar el molido del café al gusto personal.

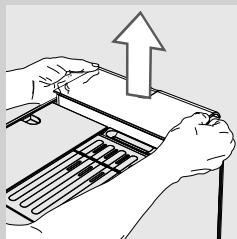

- 1 Extraer el contenedor de café en grano tal como se indica en el apartado "Extracción del contenedor de café en grano".

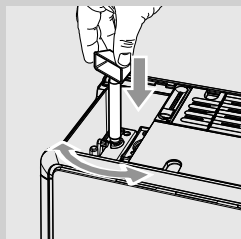

- 2 Presionar y girar el mando de regulación del grado de molido, ubicado bajo el contenedor de café en grano, **un paso cada vez**. Utilizar la llave de regulación del molinillo de café suministrada con la máquina. La diferencia de sabor será perceptible tras haber suministrado 2-3 cafés.



Atención:

Para evitar dañar la máquina, no girar el molinillo de café más de un paso cada vez.

Ajuste de la salida de café

Es posible ajustar la altura de la salida de café, lo que permite adaptarla al tamaño de las tazas que se desea utilizar.

Para realizar el ajuste, subir o bajar manualmente la salida de café con los dedos tal como se muestra en la figura.

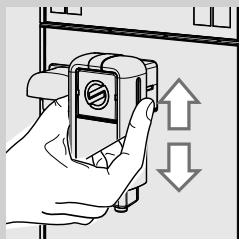

Nota:

Al quitar la salida de café para utilizar recipientes grandes o para su limpieza, prestar atención al sentido de montaje. Si el triángulo de la figura adyacente es visible, significa que la salida de café se ha montado erróneamente.

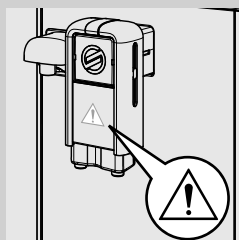

Las posiciones recomendadas son:
Para utilizar tazas pequeñas.

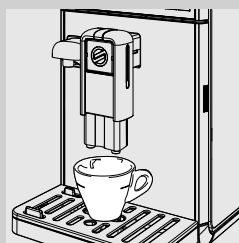

Para utilizar tazas grandes.



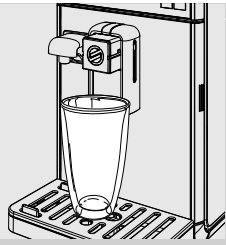

Para utilizar vasos para la leche manchada.



Nota:

Esta posición se consigue desplazando la salida de café hacia la máquina.

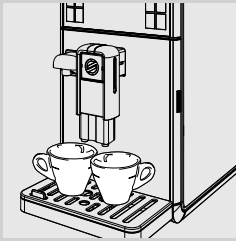

Bajo la salida de café se pueden colocar dos tazas para el suministro simultáneo de dos cafés.

Ajuste de la cantidad de café en taza

La máquina permite ajustar la cantidad de café o de leche suministrada en función del gusto personal y del tamaño de las tazas.

Cada vez que se pulsan los botones Café expreso "☕", Café crème "☕", Café "☕" y Café americano "☕" la máquina suministra una cantidad preestablecida de producto. Cada botón está asociado a un suministro independiente.

El siguiente procedimiento ilustra cómo programar el botón Café expreso "☕".

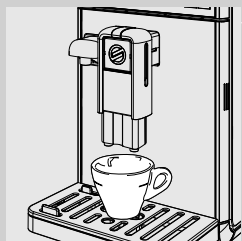

- 1 Colocar una taza bajo la salida de café.

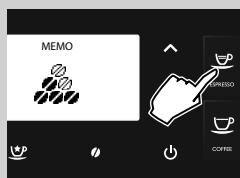

- 2 Mantener pulsado el botón Café expreso "☕" hasta que se muestre el icono "MEMO"; soltar el botón. La máquina ya está en modo de programación. La máquina da inicio al suministro de café.

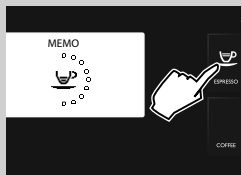

- 3 Pulsar el botón Café expreso "☕" una vez alcanzada la cantidad de café deseada.

El botón Café expreso "☕" ha quedado programado; cada vez que se pulse, la máquina suministrará la misma cantidad de café expreso programada.



Nota:

Para programar los botones Café crème "☕", Café "☕" y Café americano "☕", realizar el mismo procedimiento.

Pulsar de nuevo el botón del café seleccionado para interrumpir el suministro una vez alcanzada la cantidad deseada.

También es posible ajustar la cantidad de bebida mediante el menú "MODIFICAR PERFILES" (ver el capítulo "Programación de las bebidas", opción "CANTIDAD CAFÉ").

SUMINISTRO DE CAFÉ

Antes de suministrar café, comprobar la ausencia de avisos en la pantalla y que el depósito de agua y el contenedor de café en grano estén llenos.

Suministro de café con café en grano

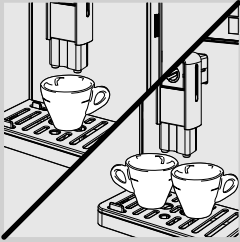

- 1 Colocar 1 o 2 tazas bajo la salida de café.



- 2 Pulsar el botón "☕" para un Café exprés, el botón "☕" para un Café crème, el botón "☕" para un Café o el botón "☕" para un Café americano.



- 3 Para suministrar un café, pulsar el botón deseado una sola vez. Se visualiza la pantalla adyacente.



- 4 Para suministrar dos cafés, pulsar el botón deseado dos veces seguidas. Se visualiza la pantalla adyacente.

Nota:

En este modo de funcionamiento, la máquina procede automáticamente a moler y dosificar la cantidad adecuada de café.

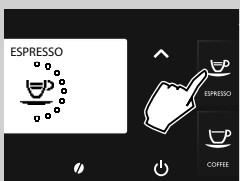

- 5 Una vez efectuado el ciclo de preinfusión, el café comienza a salir por la salida de café.
- 6 El suministro de café se detiene automáticamente al alcanzarse el nivel configurado; no obstante, es posible interrumpirlo con antelación pulsando de nuevo el mismo botón usado para poner en marcha el suministro.

Suministro de café con café premolido

Esta función permite usar café premolido y descafeinado. Mediante la función de café premolido se puede suministrar sólo un café a la vez.

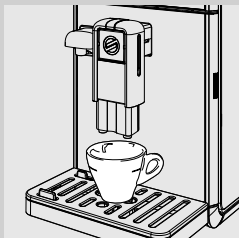

- 1 Colocar una taza bajo la salida de café.



- 2 Pulsar el botón "☉" para acceder al menú de selección del aroma.



- 3 Para seleccionar la función de suministro de café premolido, pulsar los botones de desplazamiento "∨" o "∧" hasta que se visualice el icono "☉".

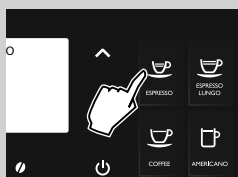

- 4 Pulsar el botón "☉" para un Café expreso, el botón "☉" para un Café crème o el botón "☉" para un Café.

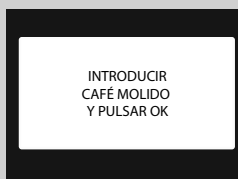

- 5 Tras la elección del producto, la máquina solicita confirmación de la introducción del café molido.

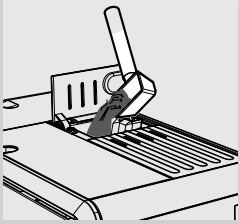

6 Abrir la tapa del compartimento de café premolido.

7 Añadir una cucharada de café premolido en el compartimento. Utilizar únicamente la cuchara dosificadora suministrada con la máquina. A continuación, cerrar la tapa del compartimento de café premolido.

⚠ Atención:

Introducir sólo café premolido en el compartimento de café premolido. La introducción de otras sustancias u objetos puede causar graves daños a la máquina. Este tipo de reparación no está cubierto por la garantía.

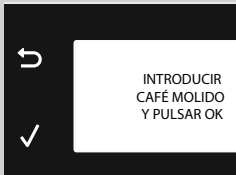

8 Pulsar el botón "✓". Una vez efectuado el ciclo de preinfusión, el café comienza a salir por la salida de café.



9 El suministro de café se detiene automáticamente al alcanzarse el nivel configurado; no obstante, es posible interrumpirlo con antelación pulsando de nuevo el botón de la bebida seleccionada.

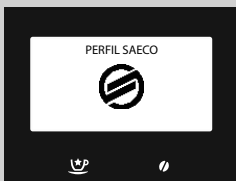

Una vez finalizado el suministro, la máquina vuelve al menú principal.

Para suministrar otros cafés con café premolido, repetir las operaciones que se acaban de describir.

☰ Nota:

Si no se introduce café premolido en el compartimento, se suministrará sólo agua.

Si la dosis es excesiva o bien se añaden dos o más cucharadas, la máquina descargará el café premolido sobrante en el cajón de recogida de posos. No se puede memorizar la cantidad suministrada con café premolido.

☰ Nota:

Esta función permanece activa durante 30 segundos, transcurridos los cuales la máquina pone a cero la selección y vuelve al estado anterior.

JARRA DE LECHE

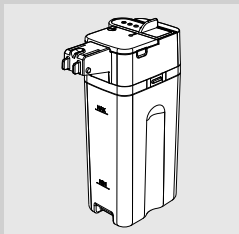

Este capítulo ilustra cómo utilizar la jarra de leche para preparar las bebidas a base de leche.



Nota:

Antes de utilizar la jarra de leche, limpiarla cuidadosamente de acuerdo con lo descrito en el capítulo "Limpieza y mantenimiento". Se aconseja llenar la jarra con leche fría (5 °C aprox.).



Atención:

Utilizar la jarra exclusivamente con leche (para la preparación de las bebidas) o con agua (para su limpieza).

Llenado de la jarra de leche

La jarra de leche puede llenarse antes o durante el uso.

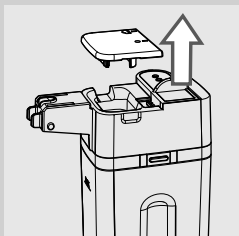

- 1 Quitar la tapa de la jarra tal como se muestra en la figura.

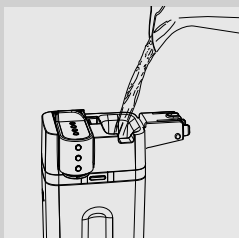

- 2 Verter la leche en la jarra: la leche debe encontrarse entre el nivel mínimo (MIN) y el nivel máximo (MAX) indicados en la jarra. Colocar la tapa de la jarra.

- 3 La jarra de leche está lista para ser utilizada.

Introducción de la jarra de leche

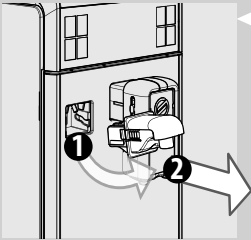

- 1** En caso de encontrarse instalada, quitar la salida de agua tal como se muestra en la figura:
- presionar los dos pulsadores laterales para desbloquear la salida de agua y levantarla ligeramente;
 - tirar de la salida de agua caliente para extraerla.

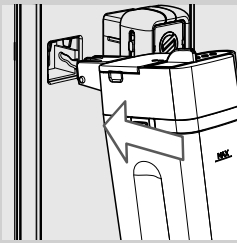

- 2** Inclinar ligeramente la jarra de leche. Introducirla completamente en las guías de la máquina.

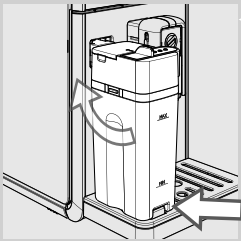

- 3** Presionar y girar la jarra hacia abajo hasta que quede enganchada a la bandeja de goteo.
No introducir la jarra con fuerza.

Extracción de la jarra de leche

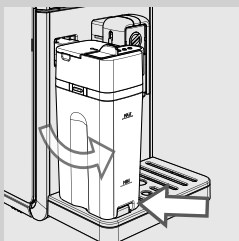

- 1** Girar la jarra hacia arriba hasta su desenganche natural del inserto ubicado en la bandeja de goteo. Extraerla.

Vaciado de la jarra de leche

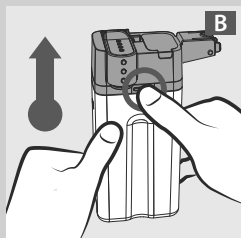
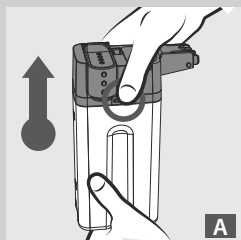

1 Presionar uno de los pulsadores de desenganche para desacoplar la parte superior de la jarra tal como se muestra en las figuras (A o B).

2 Tirar hacia arriba de la parte superior de la jarra. Vaciar la jarra de leche y limpiarla adecuadamente.

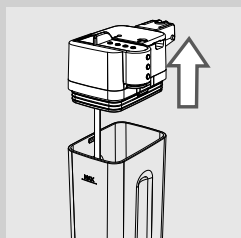

 **Nota:**

Tras cada uso, limpiar la jarra de leche tal como se describe en el capítulo "Limpieza y mantenimiento".

SUMINISTRO DE BEBIDAS CON LECHE



Atención:

¡Riesgo de quemaduras! Al principio del suministro se pueden producir pequeñas salpicaduras de leche y vapor. Esperar a que el ciclo termine antes de extraer la jarra de leche.

El panel de mandos cuenta con botones para preparar automáticamente un Café cortado "☕", un Capuchino "☕", una Leche manchada "☕" y una Leche caliente "☕".

A modo de ejemplo se ilustra cómo suministrar un Capuchino "☕".

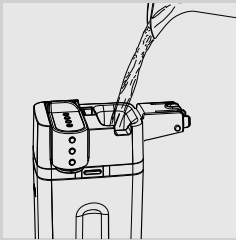

- 1 Llenar la jarra con leche. La leche debe encontrarse entre el nivel mínimo (MIN) y el nivel máximo (MAX) indicados en la jarra. Colocar la tapa de la jarra.



Nota:

Utilizar leche fría (~5 °C / 41 °F) con un contenido proteico de al menos el 3 % para obtener un capuchino de óptima calidad. Es posible utilizar tanto leche entera como desnatada, en función de los gustos personales.

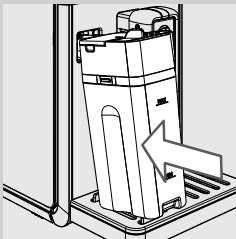

- 2 Introducir la jarra en la máquina.

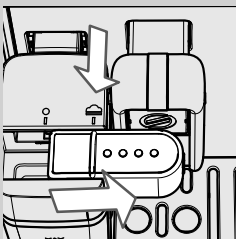

- 3 Extraer la boquilla de la jarra hacia la derecha hasta el símbolo "☕". Asegurarse de que el asidero de la boquilla esté perfectamente alineado con el símbolo "☕".

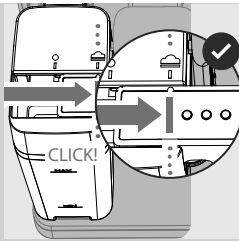

4 Cuando la boquilla de la jarra está en la posición correcta se oye un ¡CLIC!

Nota:

Si no se extrae completamente la boquilla de la jarra, es posible que salga vapor y que la leche no se espume correctamente.

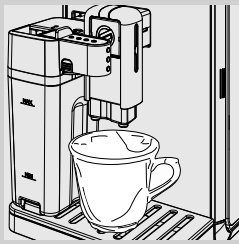

5 Colocar una taza bajo la boquilla de la jarra.



6 Pulsar el botón Capuchino “☕” para poner en marcha el suministro.

Nota:

Durante el suministro de bebidas con leche, pulsando el botón ESC “↶” se detiene completamente el ciclo de suministro.



7 La máquina recuerda que es necesario introducir la jarra y extraer la boquilla de la jarra.



8 La máquina muele la cantidad de café programada.



9 La máquina necesita un tiempo de precalentamiento; durante esta fase se visualiza la pantalla adyacente.



10 La máquina comienza a suministrar la leche. Para interrumpir el suministro, pulsar de nuevo el botón de la bebida seleccionada; el suministro se detendrá tras unos segundos.

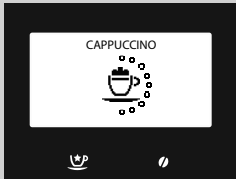

11 Tras el suministro de la leche espumada, la máquina suministra el café. Para interrumpir el suministro, pulsar de nuevo el botón de la bebida seleccionada.

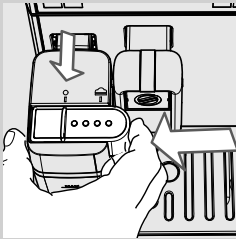

12 Una vez finalizado el suministro, si no se desea efectuar el ciclo de enjuague automático de la jarra, cerrar la boquilla de la jarra desplazándola hasta el símbolo "●".

Nota:

Tras haber utilizado la jarra de leche, limpiarla de acuerdo con lo descrito en el capítulo "Limpieza y mantenimiento".

Nota:

Para preparar un Café cortado "☕", una Leche manchada "☕" o una Leche caliente "☕" seguir las indicaciones anteriormente ilustradas y llegados al punto 5 pulsar el botón del producto deseado.

Ciclo de AUTOLIMPIEZA de la jarra

Tras la preparación de uno o varios productos con leche, la máquina permite realizar una limpieza rápida de los conductos de la jarra.

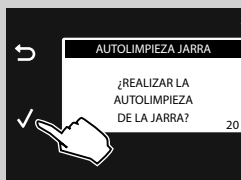

- 1 Aparece esta pantalla durante 20 segundos. Pulsar el botón "✓" para iniciar el ciclo.



Nota:

En caso de que se desee preparar otra bebida con leche o si no se desea realizar el ciclo de enjuague, pulsar el botón "↶".

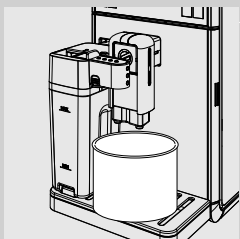

- 2 Extraer la boquilla de la jarra hacia la derecha hasta el símbolo "☄". Colocar un recipiente bajo la boquilla de la jarra.



- 3 Pulsar el botón "✓".

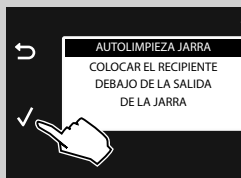

- 4 La pantalla visualiza el progreso del ciclo. Cuando haya terminado, cerrar la boquilla de la jarra desplazándola hasta el símbolo "●" y vaciar el recipiente.



Ajuste de la cantidad de bebida con leche

Cada vez que se pulsan los botones Café cortado “☕️”, Capuchino “☕️”, Leche manchada “☕️” o Leche caliente “☕️”, la máquina suministra en la taza una cantidad preestablecida de la bebida seleccionada. La máquina permite ajustar la cantidad de cada bebida en función de los gustos y del tamaño de las tazas.

A modo de ejemplo se ilustra cómo programar el Capuchino “☕️”.

- 1 Llenar la jarra con leche e introducirla en la máquina.
- 2 Extraer la boquilla de la jarra hacia la derecha hasta el símbolo “☕️”. Colocar una taza bajo la boquilla de la jarra.

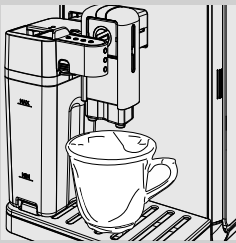

- 3 Mantener pulsado el botón Capuchino “☕️” hasta que se visualice la pantalla adyacente; soltar el botón. La máquina recuerda que es necesario introducir la jarra y extraer la boquilla de la jarra. La máquina está en fase de programación.

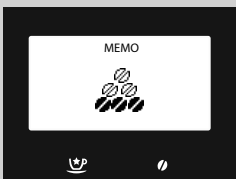

- 4 La máquina muele la cantidad de café programada.

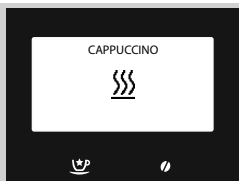

- 5 La máquina necesita un tiempo de precalentamiento; durante esta fase se visualiza el símbolo adyacente.

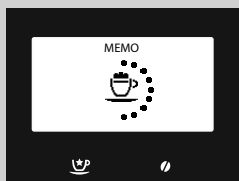

- 6 Cuando la máquina muestre el símbolo adyacente, dará inicio el suministro de leche espumada en la taza. Una vez alcanzada la cantidad deseada de leche espumada, pulsar de nuevo el botón de la bebida seleccionada; el suministro se detendrá tras unos segundos.

**Nota:**

Si se está suministrando una Leche caliente “☺” el ajuste termina con el punto seis.

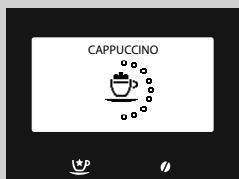

- 7 Tras el suministro de la leche espumada, la máquina comienza a suministrar el café. Una vez alcanzada la cantidad deseada, pulsar de nuevo el botón de la bebida seleccionada.

El botón Capuchino “☺” ha quedado programado. Cada vez que se pulse, la máquina suministrará la misma cantidad de capuchino programada.

**Nota:**

Para programar el Café cortado “☺”, la Leche manchada “☺” o la Leche caliente “☺” seguir las indicaciones anteriormente ilustradas y llegados al punto 3 pulsar el botón del producto deseado.

BEBIDAS ESPECIAL

La máquina permite suministrar otros productos además de los anteriormente descritos. Para ello, seguir las siguientes instrucciones:



1 Pulsar el botón “☉” para acceder al menú “BEBIDAS ESPECIAL”.

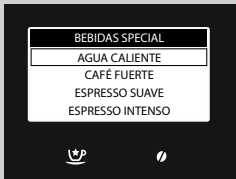

2 Seleccionar la bebida pulsando el botón “∨” o el botón “∧”. A continuación, pulsar el botón “✓” para dar inicio a la preparación.

3 Para interrumpir la preparación de la bebida, pulsar de nuevo el botón Bebidas Especial “☉” o el botón “↶”.



Nota:

Si tras haber pulsado el botón Bebidas Especial “☉” no se elige ningún producto en el transcurso de 3 minutos, la máquina volverá al menú principal.

La función bebidas especiales permite suministrar una sola bebida a la vez. Para el suministro de más bebidas, repetir el procedimiento.

Agua caliente



Atención:

¡Riesgo de quemaduras! Al principio del suministro se pueden producir pequeñas salpicaduras de agua caliente y vapor. Esperar a que el ciclo termine antes de extraer la salida de agua.

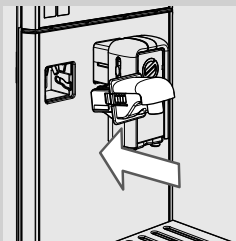

1 Extraer, en caso de que esté introducida, la jarra de leche. Inclin ligeramente la salida de agua e introducirla completamente en las guías de la máquina.

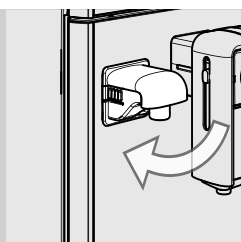

- 2 Presionar y girar la salida de agua hacia abajo hasta que quede enganchada a la máquina tal como muestra la figura.

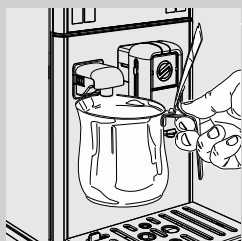

- 3 Colocar un recipiente bajo la salida de agua caliente.

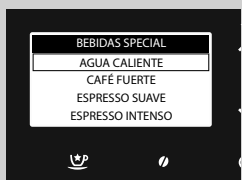

- 4 Pulsar el botón "☺" para acceder al menú "BEBIDAS SPECIAL".

- 5 Pulsar el botón "✓" para dar inicio a la preparación.

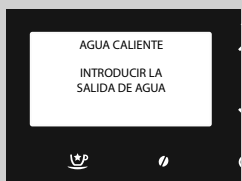

- 6 Se mostrará el símbolo adyacente. La máquina indica que se instale la salida de agua. Comprobar que la salida de agua esté correctamente instalada. Pulsar "✓" para confirmar. La máquina comenzará a suministrar agua caliente.



- 7 La máquina necesita un tiempo de precalentamiento; durante esta fase se visualiza el símbolo adyacente.



- 8 Suministrar la cantidad de agua caliente deseada. Para interrumpir el suministro de agua caliente, pulsar el botón "↶".

Ajuste del suministro de agua caliente



Atención:

¡Riesgo de quemaduras! Al principio del suministro se pueden producir pequeñas salpicaduras de agua caliente y vapor. Esperar a que el ciclo termine antes de extraer la salida de agua.

1 Asegurarse de que la máquina esté lista para el suministro de agua caliente.

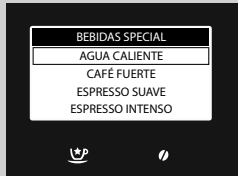

2 Pulsar el botón "☰" para acceder al menú "BEBIDAS ESPECIAL".

3 Pulsar el botón "✓" hasta que se visualice la pantalla adyacente; soltar el botón.

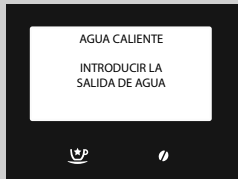

4 Pulsar "✓" para confirmar. La máquina comenzará a suministrar agua caliente.

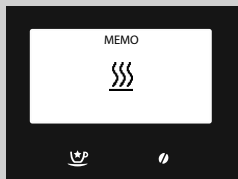

5 La máquina necesita un tiempo de precalentamiento; durante esta fase se visualiza el símbolo adyacente.

6 Suministrar la cantidad de agua caliente deseada.

Para interrumpir el suministro de agua caliente, pulsar de nuevo el botón Bebidas Special "☰".

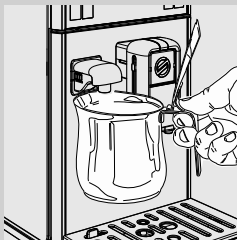

La cantidad de agua a suministrar ha quedado programada. Cada vez que se seleccione, la máquina suministrará la misma cantidad de agua caliente programada.

Suministro de las otras bebidas del menú "Bebidas Special"

Este menú permite suministrar otras bebidas en función de los gustos personales.

A modo de ejemplo se ilustra cómo suministrar un café fuerte.



Nota:

Para suministrar las otras bebidas del menú se deben seguir los mismos procedimientos. Sólo cuando se vaya a suministrar el producto "Café con leche" se debe preparar la máquina como para la preparación de un capuchino.

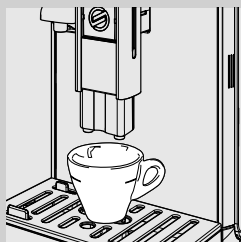

- 1 Colocar una taza bajo la salida de café.

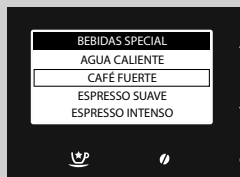

- 2 Pulsar el botón "☺" para acceder al menú "BEBIDAS ESPECIAL".
- 3 Seleccionar la bebida pulsando el botón "✓" hasta la opción "CAFÉ FUERTE".
- 4 Pulsar el botón "✓" para dar inicio a la preparación.
- 5 El suministro de café se detiene automáticamente al alcanzarse el nivel programado; no obstante, es posible interrumpirlo con antelación pulsando de nuevo el botón "Bebidas Special" "☺".

Ajuste de la cantidad suministrada en taza de las otras bebidas del menú "Bebidas Special"

Este procedimiento permite ajustar la cantidad en taza de las otras bebidas presentes en el menú en función de los gustos personales.

A modo de ejemplo se ilustra cómo suministrar un café fuerte.



Nota:

Para suministrar las otras bebidas del menú se deben seguir los mismos procedimientos. Sólo cuando se vaya a suministrar el producto "Café con leche" se debe preparar la máquina como para la preparación de un capuchino.

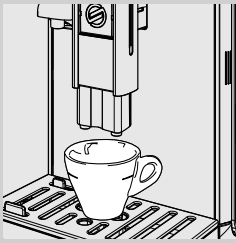

1 Colocar una taza bajo la salida de café.

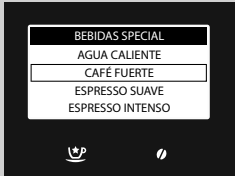

2 Pulsar el botón "☺" para acceder al menú "BEBIDAS ESPECIAL".

3 Seleccionar la bebida pulsando el botón "✓" hasta la opción "CAFÉ FUERTE".

4 Mantener pulsado el botón "✓" hasta que se visualice el mensaje "MEMO"; soltar el botón. La máquina ya está en modo de programación. La máquina da inicio al suministro de café.

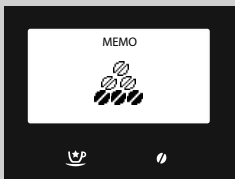

5 Pulsar el botón "☺" una vez alcanzada la cantidad de café deseada.

La bebida ha quedado programada; cada vez que se seleccione, la máquina suministrará la misma cantidad programada.



Nota:

El producto "Café con leche" requiere la programación de la cantidad de leche y de café de forma separada, tal como se ilustra para la programación del capuchino.

PROGRAMACIÓN DE LAS BEBIDAS

La máquina permite personalizar cada bebida en función de los gustos y memorizar las preferencias en el perfil personal.



- 1 Pulsar el botón “☰” para acceder al menú principal de la máquina.

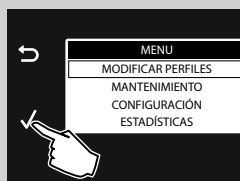

- 2 Pulsar “✓” para confirmar.

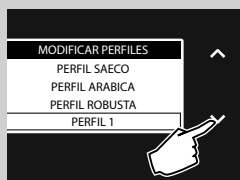

- 3 Pulsar el botón “▼” para seleccionar el perfil habilitado en el que se desea programar la bebida.

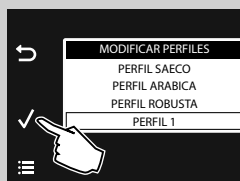

- 4 Pulsar “✓” para confirmar.



Nota:

En este caso se ilustran, a modo de ejemplo, los parámetros relativos al suministro de un capuchino que se pueden ajustar. Para el ajuste de las otras bebidas seguir el mismo procedimiento. En las bebidas sólo con café no estarán disponibles los parámetros relativos a la leche.



- 5 Pulsar el botón “▼” para seleccionar “CAPPUCCINO”.

- 6 Pulsar “✓” para confirmar.



Se ilustran los parámetros que se pueden ajustar.
 Para seleccionarlos, pulsar los botones de desplazamiento "▼" o "▲".
 Para acceder, pulsar el botón "✓".
 Para volver a la pantalla anterior, pulsar el botón "↶".
 Para volver a la pantalla inicial, pulsar el botón "☰".

Aroma



Esta configuración permite ajustar la cantidad de café a moler.

- = aroma muy suave
- = aroma suave
- = aroma normal
- = aroma fuerte
- = aroma muy fuerte
- = aroma extra fuerte
- ☞ = café molido

Pulsar los botones de desplazamiento "▼" o "▲" para seleccionar y pulsar el botón "✓" para confirmar.

Cantidad de café



Ajustando la barra de la pantalla por medio de los botones de desplazamiento "▼" o "▲", es posible seleccionar la cantidad de agua utilizada para el suministro de café.
 Pulsar "✓" para confirmar el ajuste.

Temperatura

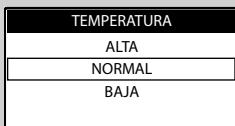

Esta configuración permite ajustar la temperatura del café.

- BAJA:** temperatura baja.
- NORMAL:** temperatura intermedia.
- ALTA:** temperatura alta.

Pulsar los botones de desplazamiento "▼" o "▲" para seleccionar y pulsar el botón "✓" para confirmar.

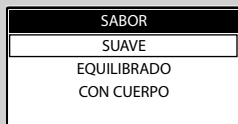
Sabor

Esta opción permite configurar la función de preinfusión. Durante la preinfusión, el café es ligeramente humedecido para potenciar al máximo su aroma.

SUAVE: la función de preinfusión está desactivada.

EQUILIBRADO: la función de preinfusión está activada.

CON CUERPO: la función de preinfusión dura más para potenciar el sabor del café.

Pulsar los botones de desplazamiento "▼" o "▲" para seleccionar y pulsar el botón "✓" para confirmar.

Cantidad de leche

Ajustando la barra de la pantalla por medio de los botones de desplazamiento "▼" o "▲", es posible seleccionar la cantidad de leche utilizada para la bebida seleccionada. Pulsar "✓" para confirmar el ajuste.

**Nota:**

Las opciones relativas a la gestión de la leche sólo se muestran para las bebidas a base de leche.

PROGRAMACIÓN DEL AGUA CALIENTE

El siguiente procedimiento describe cómo programar el agua caliente.

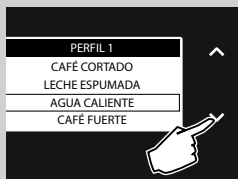

1 Pulsar el botón "▼" para seleccionar "AGUA CALIENTE".

2 Pulsar "✓" para confirmar.

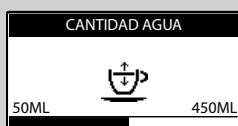
Cantidad de agua

Ajustando la barra de la pantalla por medio de los botones de desplazamiento "▼" o "▲", es posible seleccionar la cantidad de agua a suministrar.

Pulsar "✓" para confirmar el ajuste.

Temperatura



TEMPERATURA
ALTA
NORMAL
BAJA

Esta configuración permite ajustar la temperatura del agua.

BAJA: temperatura baja.

NORMAL: temperatura normal.



ALTA: temperatura alta.

Pulsar los botones de desplazamiento “” o “” para seleccionar y pulsar el botón “” para confirmar.

RESTABLECIMIENTO DE LOS PARÁMETROS DE LAS BEBIDAS

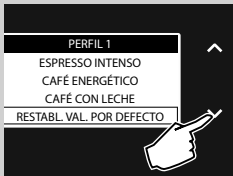
Es posible restablecer la configuración de fábrica de todas las bebidas de un perfil.





- 1 Pulsar el botón “” para seleccionar “**RESTABL. VAL. POR DEFECTO**”.
- 2 Pulsar “” dos veces para confirmar. Todos los parámetros volverán a los valores de fábrica.

Nota:

Mediante este mando se borran todas las configuraciones personalizadas programadas por el usuario.



Es posible restablecer la configuración de fábrica de todos los parámetros de una bebida.

- 1 Tras haber seleccionado la bebida deseada, pulsar el botón “” para seleccionar “**RESTABL. VAL. POR DEFECTO**”.
- 2 Pulsar “” dos veces para confirmar. Todos los parámetros volverán a los valores de fábrica.

Nota:

Mediante este mando se borran todas las configuraciones personalizadas programadas por el usuario relativas al producto seleccionado.

PROGRAMACIÓN DE LA MÁQUINA

La máquina permite personalizar las configuraciones de funcionamiento. Dichas configuraciones se aplican a todos los perfiles de usuario.



1 Pulsar el botón “☰” para acceder al menú principal de la máquina.

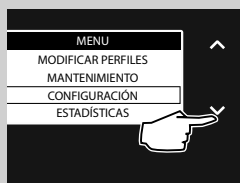

2 Pulsar el botón “✓” para seleccionar “CONFIGURACIÓN”.

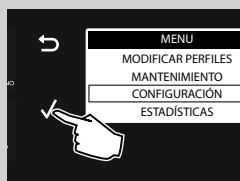

3 Pulsar “✓” para confirmar.

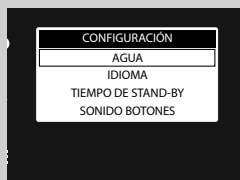

A continuación se ilustran los parámetros que se pueden ajustar. Para seleccionarlos, pulsar los botones de desplazamiento “✓” o “^”. Para acceder, pulsar el botón “✓”. Para volver a la pantalla anterior, pulsar el botón “↶”. Para volver a la pantalla inicial, pulsar el botón “☰”.

Configuración del agua

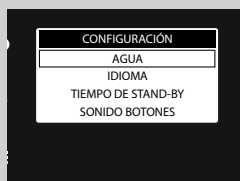

La opción **AGUA** de este menú permite ajustar los parámetros relativos al agua para un café óptimo.



En **DUREZA** es posible configurar el grado de dureza del agua. Para medir la dureza del agua, consultar el capítulo "Medición y programación de la dureza del agua".

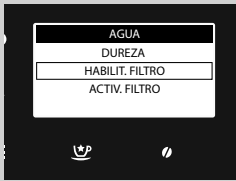

En **HABILIT. FILTRO** se puede configurar la máquina para que avise al usuario cuando sea necesario sustituir el filtro de agua.

OFF: filtro y aviso deshabilitados (**Valor por defecto**). Configurando el valor en OFF se deshabilita el filtro y el aviso de sustitución.

ON: filtro y aviso habilitados (este aviso se configura automáticamente con la activación del filtro).

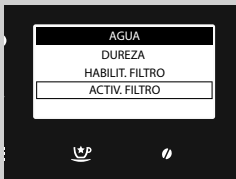

En **ACTIV. FILTRO** se realiza la activación del filtro tras su instalación o sustitución. Consultar el capítulo "Instalación del filtro de agua INTENZA+".

Configuración del idioma

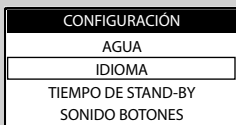

Esta configuración es importante para ajustar automáticamente los parámetros de la máquina según el país del usuario.

Configuración del stand-by

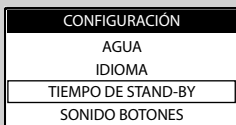

El **STAND-BY** determina tras cuánto tiempo desde el último suministro la máquina entrará en modo stand-by. El tiempo de stand-by varía entre 15, 30, 60 y 180 minutos.

El tiempo por defecto configurado es de 15 minutos.

Sonido de los botones

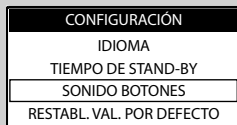

Este ajuste permite que la máquina emita un sonido cuando se pulsa un botón.

OFF: aviso sonoro desactivado.

ON: aviso sonoro activado.

Configuración de fábrica

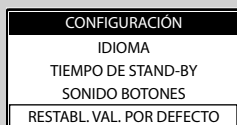

Activando la opción **RESTABL. VAL. POR DEFECTO**, todas las configuraciones de la máquina vuelven a los valores por defecto. En tal caso, todos los parámetros personalizados serán borrados.

ESTADÍSTICAS

La máquina permite visualizar cuántas bebidas se han preparado. Esto permite programar las distintas operaciones de mantenimiento indicadas en el manual.



1 Pulsar el botón “☰” para acceder al menú principal de la máquina.

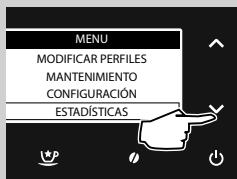

2 Pulsar el botón “✓” para seleccionar “ESTADÍSTICAS”.

3 Pulsar “✓” para confirmar.

Se mostrarán las cantidades de bebidas suministradas divididas por elementos.

MANTENIMIENTO

En este menú se gestionan todos los ciclos automáticos para el correcto mantenimiento de la máquina.



1 Pulsar el botón “☰” para acceder al menú principal de la máquina.

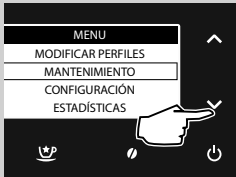

2 Pulsar el botón “√” para seleccionar “MANTENIMIENTO”.

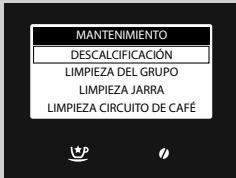

3 Pulsar “√” para confirmar.

4 Pulsar los botones “√” o “^” para seleccionar el ciclo que se desea activar.

A continuación se ilustran los distintos ciclos que se pueden activar.

Descalcificación

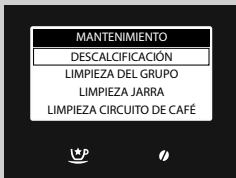

La función **DESCALCIFICACIÓN** activa el ciclo de descalcificación (ver el capítulo “Descalcificación”).

Ciclo de limpieza del grupo de café

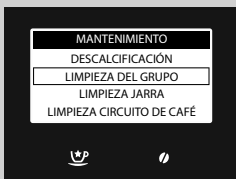

La función **LIMPIEZA DEL GRUPO** permite realizar la limpieza mensual del grupo de café (ver el capítulo “Limpieza mensual del grupo de café”).

Limpieza de la jarra



El menú **LIMPIEZA JARRA** permite gestionar la limpieza de la jarra.

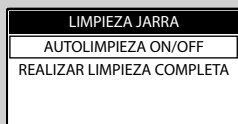

En **AUTOLIMPIEZA ON/OFF** se encuentran las funciones para gestionar el “**Ciclo de enjuague rápido**” que se muestra tras el suministro de una bebida con leche.

OFF: ciclo desactivado.

ON: ciclo activado.

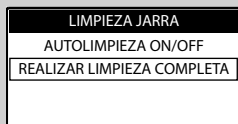

La función **REALIZAR LIMPIEZA COMPLETA** pone en marcha la limpieza de la jarra de leche (ver el capítulo “Limpieza mensual de la jarra de leche”).

Limpieza del circuito de café

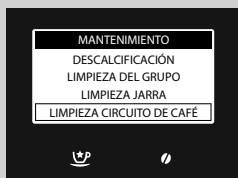

La función **LIMPIEZA CIRCUITO DE CAFÉ** permite realizar la limpieza del circuito de café (ver el capítulo “Ciclo de vaciado del café”).

LIMPIEZA Y MANTENIMIENTO

Limpieza diaria de la máquina



Advertencia:

La limpieza y el mantenimiento puntuales de la máquina son fundamentales para prolongar su ciclo de vida. ¡La máquina está continuamente expuesta a humedad, café y cal!

En este capítulo se describen detalladamente las operaciones que han de llevarse a cabo y con qué frecuencia. En caso contrario, la máquina dejará de funcionar correctamente. ¡Este tipo de reparación NO está cubierto por la garantía!



Nota:

- Limpiar la máquina usando un paño suave humedecido con agua.
- Es posible lavar en lavavajillas la rejilla apoyatazas, la bandeja de goteo interna, el cajón de recogida de posos y las piezas de la jarra indicadas en el apartado "Limpieza semanal de la jarra de leche". El resto de componentes deben lavarse con agua templada.
- No sumergir la máquina en agua.
- No utilizar alcohol, solventes y/u objetos abrasivos para limpiar la máquina.
- No secar la máquina ni sus componentes usando un horno de microondas y/o un horno convencional.

Diariamente, vaciar y limpiar, con la máquina encendida, el cajón de recogida de posos y la bandeja de goteo (interna). Seguir las siguientes instrucciones:

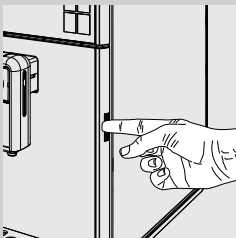

- 1** Presionar el pulsador integrado en el marco y abrir la puerta de servicio.

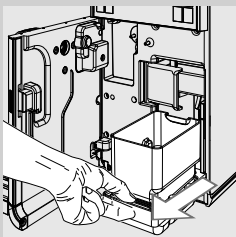

- 2** Sacar la bandeja de goteo (interna) y el cajón de recogida de posos.

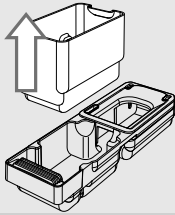

3 Vaciar el cajón de recogida de posos y lavarlo con agua fresca.

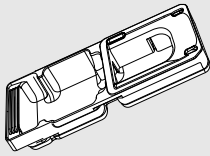

4 Vaciar y lavar la bandeja de goteo (interna) y la tapa con agua fresca.

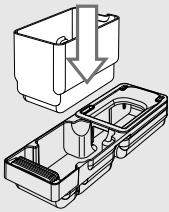

5 Volver a colocar correctamente todos los componentes.

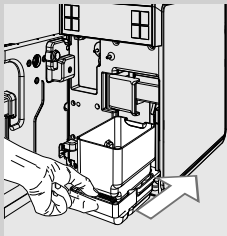

6 Introducir la bandeja junto con el cajón de recogida de posos y cerrar la puerta de servicio.

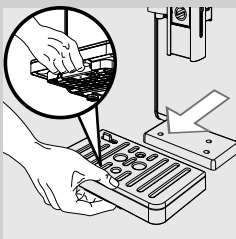

7 Presionar la palanca ubicada en la parte inferior y extraer la bandeja de goteo (externa); vaciarla y lavarla.

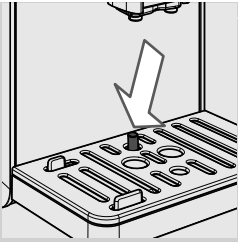

Nota:

Esta operación también deberá efectuarse cuando el indicador de bandeja de goteo llena se eleve.

Limpeza diaria del depósito de agua

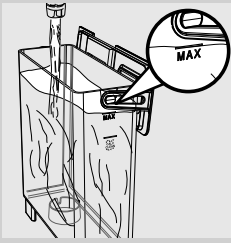

- 1 Extraer el filtro blanco o el filtro de agua INTENZA+ (en su caso) del depósito y lavar ambos con agua fresca.
- 2 Volver a colocar el filtro blanco o el filtro de agua INTENZA+ (en su caso) en su alojamiento ejerciendo una suave presión y girándolo ligeramente al mismo tiempo.
- 3 Llenar el depósito con agua fresca.

Limpeza diaria de la jarra de leche

Es importante realizar diariamente, además del ciclo de enjuague rápido de la jarra, la limpieza de la jarra con arreglo a lo indicado a continuación. Esto garantiza la higiene y la preparación de leche espumada de consistencia perfecta.

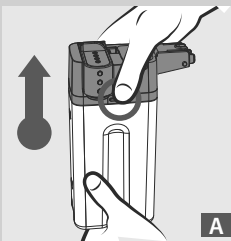

A

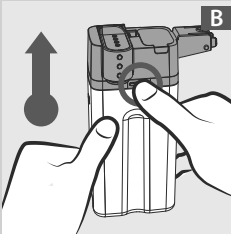

B

- 1 Presionar uno de los pulsadores de desenganche para desacoplar la parte superior de la jarra tal como se muestra en las figuras (A o B).

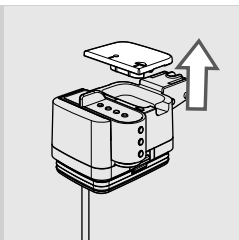

2 Quitar la tapa.

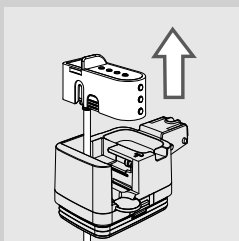

3 Tirar hacia arriba de la boquilla de la jarra para extraerla de la parte superior de la jarra.

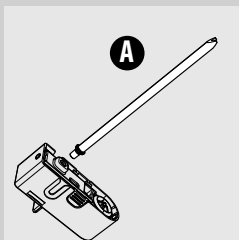

4 Desacoplar el tubo de aspiración junto con el racor (A) del montador de leche.

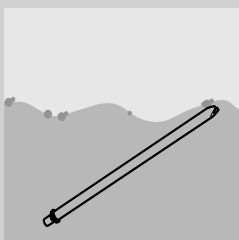

5 Lavar bien con agua fresca el tubo junto con el racor.

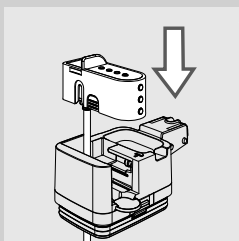

6 Tras haber instalado el tubo de aspiración junto con el racor, insertar la boquilla de la jarra en la parte superior de la jarra.

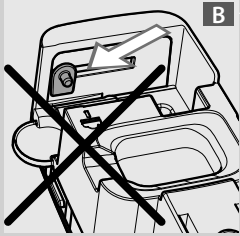
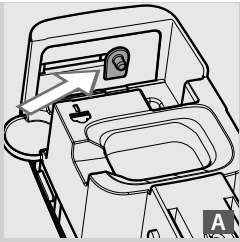

Nota:

Si no se logra montar la boquilla en la parte superior de la jarra significa que el perno se encuentra en la posición errónea (B). Antes de montar la boquilla, situar el perno en la posición (A) desplazándolo manualmente.

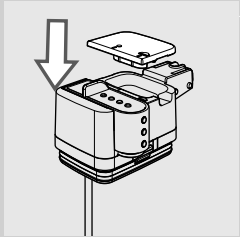

7 Colocar la tapa.

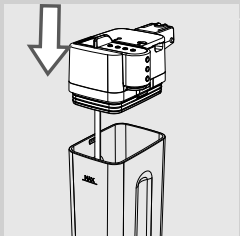

8 Volver a montar la parte superior en la jarra.

Limpieza semanal de la jarra de leche

La limpieza semanal es más completa y sirve para eliminar cualquier residuo de leche de la boquilla de la jarra.

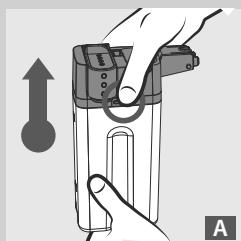
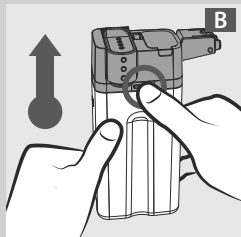
**A****B**

- 1** Presionar uno de los pulsadores de desenganche para desacoplar la parte superior de la jarra tal como se muestra en las figuras (A o B).

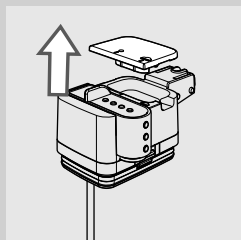

- 2** Quitar la tapa.

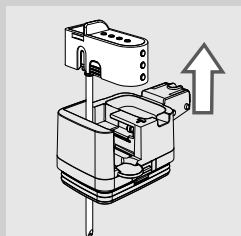

- 3** Tirar hacia arriba de la boquilla de la jarra para extraerla de la parte superior de la jarra. La boquilla de la jarra se compone de seis piezas que deben ser desmontadas. Cada pieza está identificada por una letra mayúscula (A, B, C, D, E y F).

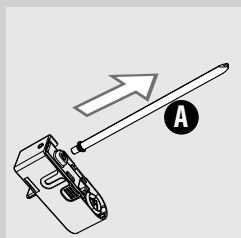
**A**

- 4** Desacoplar el tubo de aspiración junto con el racor (A) del montador de leche.

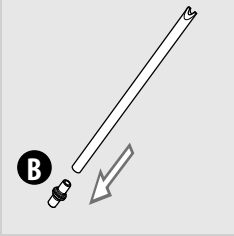

5 Extraer el racor (B) del tubo de aspiración.

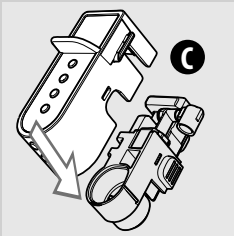

6 Desenganchar la tapa (C) de la boquilla de la jarra de leche ejerciendo una ligera presión en los lados y tirando hacia abajo.

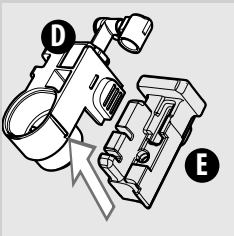

7 Desmontar el espumador de la leche (D) del soporte (E).

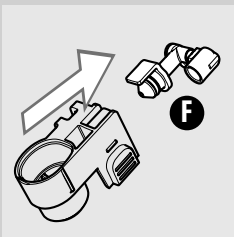

8 Extraer el racor (F) del espumador de la leche tirando de él hacia el exterior.

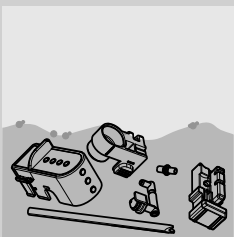

9 Limpiar a fondo todos los componentes con agua tibia.



Nota:

Los componentes se pueden lavar en lavavajillas.

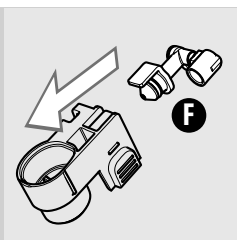

10 Introducir el racor (F) en el espumador de la leche empujándolo hasta el tope.

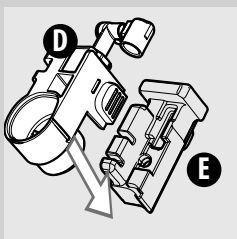

11 Insertar el espumador (D) en el soporte (E).

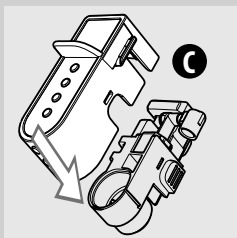

12 Unir la tapa (C) a la boquilla de la jarra.

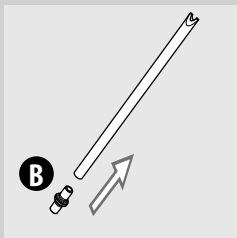

13 Introducir el racor (B) en el tubo de aspiración.

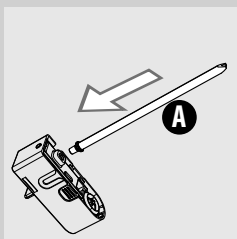

14 Acoplar el tubo de aspiración junto con el racor (A) al montador de leche.

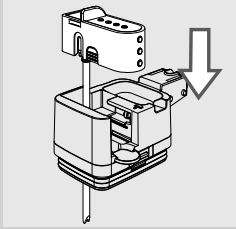

15 Insertar la boquilla en la parte superior de la jarra.

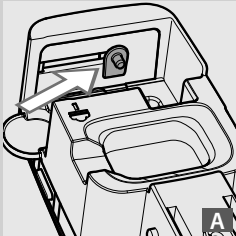

Nota:

Si no se logra montar la boquilla en la parte superior de la jarra significa que el perno se encuentra en la posición errónea (B). Antes de montar la boquilla, situar el perno en la posición (A) desplazándolo manualmente.

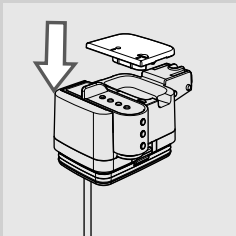
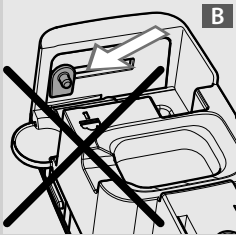

16 Colocar la tapa.

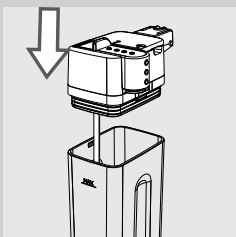

17 Colocar la parte superior de la jarra de leche asegurándose de que quede bien fijada.

Limpieza semanal del grupo de café

El grupo de café se debe limpiar cada vez que se llene el contenedor de café en grano o al menos una vez a la semana.

- 1** Apagar la máquina pulsando el botón "⏻" y desconectar el enchufe de la toma de corriente.

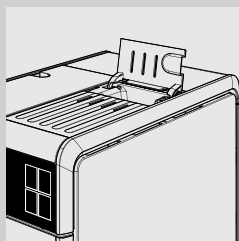

- 2** Abrir la tapa del compartimento de café premolido.

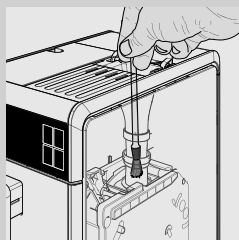

- 3** Limpiar a fondo el compartimento de café premolido con el pincel de limpieza, asegurándose de que no queden restos de café en el conducto.

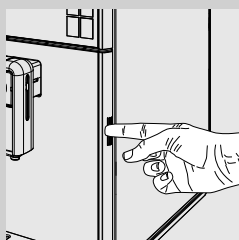

- 4** Presionar el pulsador integrado en el marco y abrir la puerta de servicio.

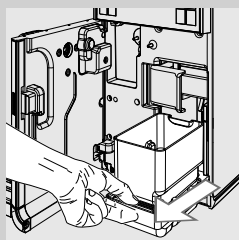

- 5** Sacar la bandeja de goteo (interna) y el cajón de recogida de posos y limpiarlos.

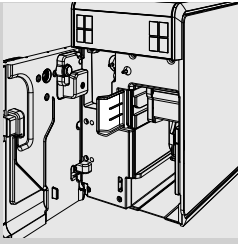

6 Abrir la palanca de desbloqueo del grupo de café.

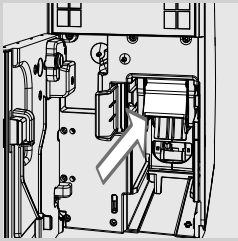

7 Agarrar la empuñadura del grupo de café y tirar de ella hacia el exterior.

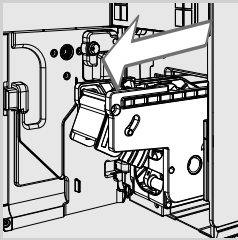

8 Manteniendo la palanca abierta, extraer el grupo de café.

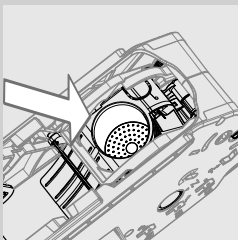

9 Lavar cuidadosamente el grupo de café con agua tibia; limpiar con cuidado el filtro del grupo de café.



Advertencia:

No utilizar detergentes o jabón para limpiar el grupo de café.

10 Dejar secar completamente al aire el grupo de café.

11 Limpiar cuidadosamente el interior de la máquina utilizando un paño suave humedecido con agua.

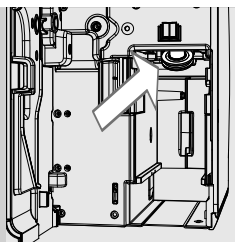

- 12** Limpiar cuidadosamente la ducha superior para eliminar los posibles residuos de café, utilizando un paño no abrasivo.



Atención:

¡Riesgo de quemaduras! La ducha superior es un componente caliente. Asegurarse de que la máquina se haya enfriado antes de proceder a la limpieza. Apagar la máquina al menos una hora antes de realizar la operación.

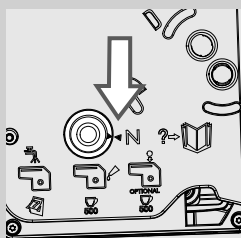

- 13** Asegurarse de que el grupo de café esté en posición de reposo; las dos marcas de referencia deben coincidir. En caso contrario, realizar las operaciones descritas en los puntos (14 y 15).

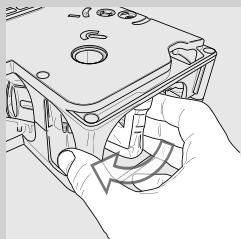

- 14** Poner el grupo de café en posición de reposo girando manualmente el perno ubicado en la base, tal como se muestra en la figura adyacente, y girarlo hasta la posición de bloqueo descrita en el punto siguiente.

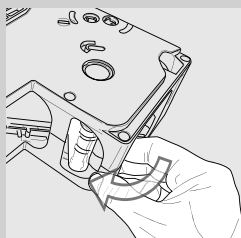

- 15** Una vez alcanzada la posición mostrada en la figura adyacente, comprobar que las dos marcas de referencia coincidan y que el grupo de café haya quedado bloqueado.

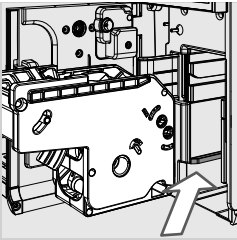

16 Volver a introducir el grupo de café en su alojamiento apoyándolo en las guías hasta que quede enganchado.

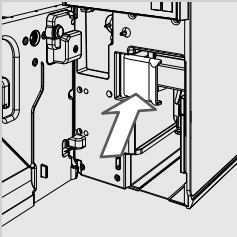

17 Cerrar la palanca de bloqueo del grupo de café para bloquearlo.

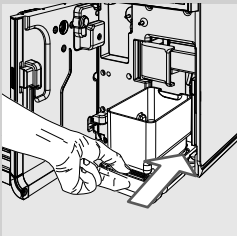

18 Introducir la bandeja de goteo (interna) y el cajón de recogida de posos.

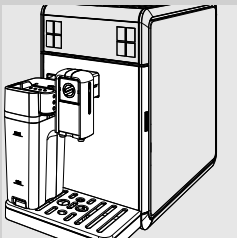

19 Cerrar la puerta de servicio.

Limpieza semanal del contenedor de café en grano, de la cubeta y del compartimento de café

Limpiar el contenedor de café en grano, la cubeta y el compartimento de café una vez a la semana con un paño, eliminando los residuos de café y el polvo.

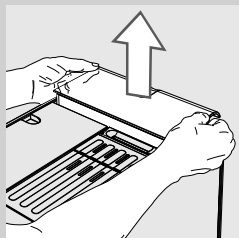

- 1** Extraer el contenedor de café en grano tal como se indica en el apartado "Extracción del contenedor de café en grano".

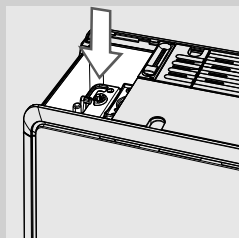

- 2** Limpiar el compartimento de café con un paño eliminando los restos de café y el polvo.

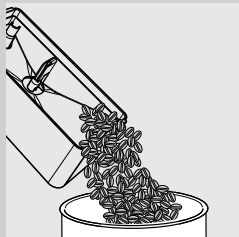

- 3** Retirar los granos presentes en el contenedor.

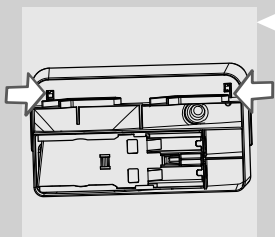

- 4** Para extraer la cubeta, presionar los ganchos situados en el fondo del contenedor de café en grano, tal como se muestra en la figura.

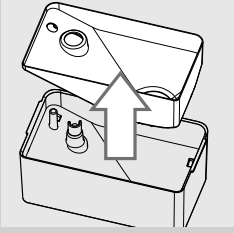

5 Extraer la cubeta. Limpiar la cubeta y el contenedor con un paño húmedo.

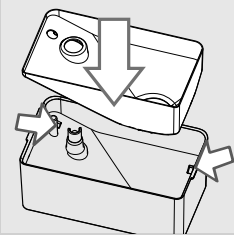

6 Una vez limpios y secos, volver a introducir la cubeta en el contenedor de café en grano. Insertar los ganchos de la cubeta en los alojamientos correspondientes del contenedor.

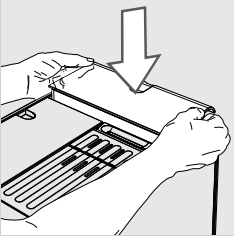

7 Introducir el contenedor de café en grano en el compartimento.

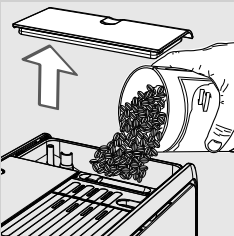

8 Verter en él lentamente el café en grano. Colocar la tapa.

Limpeza mensual de la jarra de leche



Para el ciclo de limpieza mensual se aconseja el uso del limpiador del circuito de la leche "Saeco Milk Circuit Cleaner" para eliminar los posibles restos de leche del circuito. El "Saeco Milk Circuit Cleaner" se vende por separado. Para más detalles, consultar la página relativa a los productos para el mantenimiento.



Atención:

¡Riesgo de quemaduras! Al principio del suministro se pueden producir pequeñas salpicaduras de agua caliente y vapor. ¡Riesgo de quemaduras! Esperar a que el ciclo termine antes de extraer la jarra de leche.



1 Pulsar el botón "☰" para acceder al menú principal de la máquina.

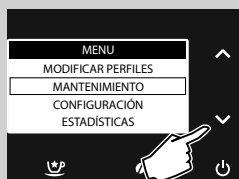

2 Pulsar el botón "✓" para seleccionar "MANTENIMIENTO".

3 Pulsar "✓" para confirmar.

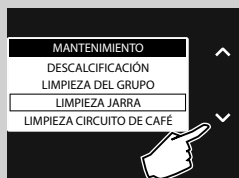

4 Pulsar el botón "✓" para seleccionar "LIMPIEZA JARRA".

5 Pulsar "✓" para confirmar.

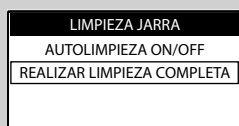

6 Pulsar el botón "✓" para seleccionar "REALIZAR LIMPIEZA COMPLETA".

7 Pulsar "✓" para confirmar.

LIMPIEZA JARRA
¿REALIZAR LA
LIMPIEZA COMPLETA
DE LA JARRA?
(~ 5 MINUTOS)

8 Pulsar "✓" para confirmar o "↶" si se desea volver al menú anterior.

LIMPIEZA JARRA
LLENAR EL
DEPÓSITO DE AGUA

9 Llenar el depósito con agua fresca hasta el nivel MAX. Pulsar el botón "✓" para confirmar.

LIMPIEZA JARRA
INTR. DETERGENTE
EN LA JARRA Y
LLENARLA CON AGUA

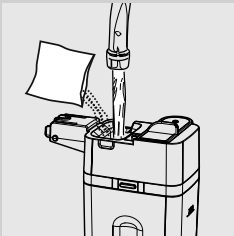

10 Verter un envase de producto para la limpieza en la jarra de leche. Llenar la jarra de leche con agua fresca potable hasta el nivel MAX y esperar a que el producto para la limpieza se disuelva por completo.

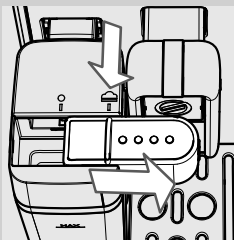

11 Introducir la jarra en la máquina. Desplazar la boquilla de la jarra hacia la derecha hasta el símbolo "⚙️". Pulsar el botón "✓" para confirmar.

LIMPIEZA JARRA
COLOCAR LA JARRA
DE LECHE Y ABRIR LA
SALIDA DE SUMINISTRO

12 Pulsar "✓" para confirmar.

LIMPIEZA JARRA

COLOCAR EL RECIPIENTE
DEBAJO DE LA SALIDA
DE LA JARRA

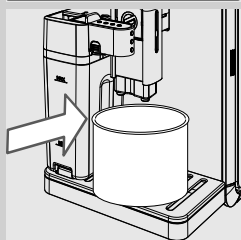

- 13** Colocar un recipiente grande (1,5 l) bajo la boquilla de la jarra. Pulsar el botón "✓" para confirmar. La máquina comienza a distribuir la solución a través de la boquilla de la jarra de leche.

LIMPIEZA JARRA



- 14** Se muestra la pantalla adyacente, que permite visualizar el progreso del ciclo.

**Atención:**

No beber la solución suministrada durante este proceso.

ENJUAGUE JARRA

LLENAR EL
DEPÓSITO DE AGUA

- 15** Una vez finalizado el suministro, llenar el depósito con agua fresca hasta el nivel MAX. Pulsar el botón "✓" para confirmar.

ENJUAGUE JARRA

LLENAR LA JARRA
CON AGUA FRESCA

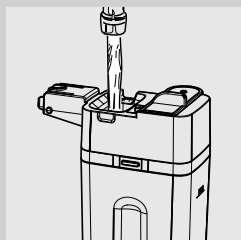

- 16** Extraer la jarra de leche de la máquina y retirar el recipiente.

- 17** Lavar cuidadosamente la jarra de leche y llenarla con agua fresca potable hasta el nivel MAX. Introducir la jarra de leche en la máquina. Pulsar el botón "✓" para confirmar.

ENJUAGUE JARRA

COLOCAR LA JARRA DE LECHE Y ABRIR LA SALIDA DE SUMINISTRO

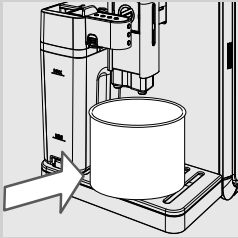

- 18** Vaciar el recipiente y colocarlo bajo la salida de café. Pulsar el botón "✓" para confirmar.

ENJUAGUE JARRA

COLOCAR EL RECIPIENTE DEBAJO DE LA SALIDA DE LA JARRA

- 19** Pulsar "✓" para confirmar.

ENJUAGUE JARRA



- 20** La máquina comenzará a suministrar agua a través de la boquilla de la jarra de leche. Se visualiza la pantalla adyacente.

- 21** Una vez finalizado el ciclo, la máquina está lista para suministrar productos.

- 22** Desmontar y lavar la jarra de leche tal como se describe en el capítulo "Limpieza semanal de la jarra de leche".

Lubricación mensual del grupo de café

Lubricar el grupo de café cada 500 suministros aprox. o una vez al mes. La grasa Saeco para lubricar el grupo de café se vende por separado. Para más detalles, consultar la página relativa a los productos para el mantenimiento en las presentes instrucciones de uso.



Advertencia:

Antes de lubricar el grupo de café, lavarlo con agua fresca y dejarlo secar tal como se explica en el capítulo "Limpieza semanal del grupo de café".

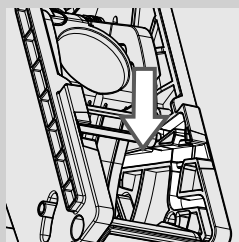
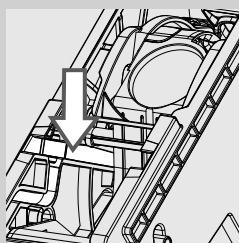

- 1 Aplicar el lubricante de forma uniforme en ambas guías laterales.

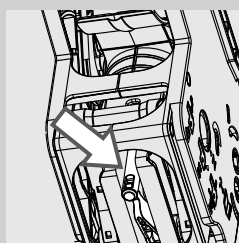
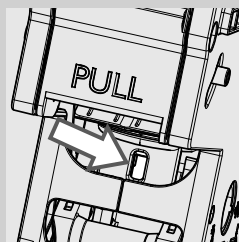

- 2 Lubricar también el pistón tal como se indica en la figura.

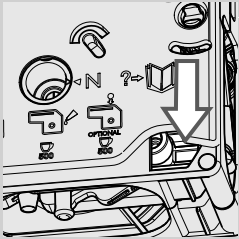
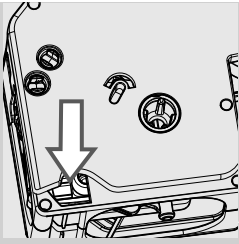

- 3 Lubricar las guías internas ubicadas en ambos lados del grupo de café.
- 4 Introducir el grupo de café en su alojamiento hasta que quede enganchado (ver el capítulo "Limpieza semanal del grupo de café").
- 5 Introducir la bandeja de goteo (interna) junto con el cajón de recogida de posos y cerrar la puerta de servicio.

Limpieza mensual del grupo de café con pastillas desengrasantes



Además de la limpieza semanal, se recomienda realizar el ciclo de limpieza con pastillas desengrasantes cada 500 tazas de café aproximadamente o una vez al mes. Esta operación completa el proceso de mantenimiento del grupo de café.

Las pastillas desengrasantes y el kit de mantenimiento se venden por separado. Para más detalles, consultar la página relativa a los productos para el mantenimiento.

! Advertencia:

Las pastillas desengrasantes están indicadas exclusivamente para la limpieza y no tienen ninguna función descalcificante. Para la descalcificación, utilizar el producto descalcificante Saeco siguiendo el procedimiento descrito en el capítulo "Descalcificación".



- 1 Pulsar el botón "☰" para acceder al menú principal de la máquina.



2 Pulsar el botón "✓" para seleccionar "MANTENIMIENTO".

3 Pulsar "✓" para confirmar.



4 Pulsar el botón "✓" para seleccionar "LIMPIEZA DEL GRUPO".

5 Pulsar "✓" para confirmar.

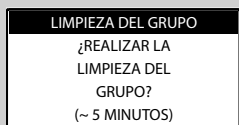

6 Pulsar "✓" para confirmar o "↶" si se desea volver al menú anterior.

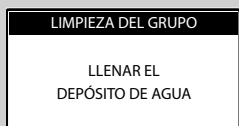

7 Llenar el depósito con agua fresca hasta el nivel MAX. Pulsar el botón "✓".

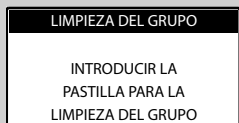

8 Introducir una pastilla desengrasante en el compartimento de café premolido. Pulsar el botón "✓".

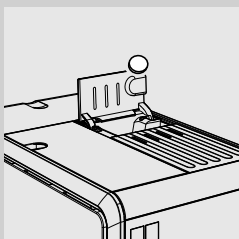

LIMPIEZA DEL GRUPO

COLOCAR EL
RECIPIENTE BAJO
LA SALIDA DE CAFÉ

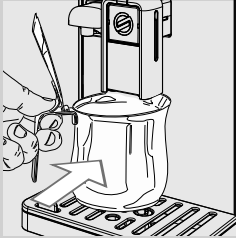

- 9** Colocar un recipiente (1,5 l) bajo la salida de café.
Pulsar el botón “✓” para poner en marcha el ciclo de limpieza.



Atención:

No beber la solución suministrada durante este proceso.

LIMPIEZA DEL GRUPO



- 10** Se visualiza el icono adyacente. La pantalla muestra el progreso del ciclo.

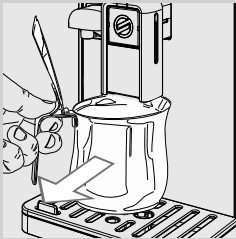

- 11** Una vez terminado el suministro, retirar y vaciar el recipiente.
- 12** Limpiar el grupo de café tal como se describe en el capítulo “Limpieza semanal del grupo de café”.

DESCALCIFICACIÓN

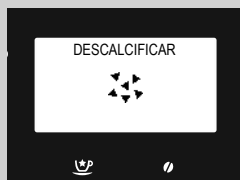

El símbolo “☼” visualizado indica que se debe proceder a la descalcificación.

El ciclo de descalcificación requiere unos 30 minutos.

**Advertencia:**

Si esta operación no se lleva a cabo, la máquina dejará de funcionar correctamente, en cuyo caso la reparación NO está cubierta por la garantía.

**Atención:**

Utilizar exclusivamente la solución descalcificante Saeco, específicamente formulada para optimizar las prestaciones de la máquina. El uso de otros productos puede causar daños en la máquina y dejar residuos en el agua.



La solución descalcificante Saeco se vende por separado. Para más detalles, consultar la página relativa a los productos para el mantenimiento en las presentes instrucciones de uso.

**Atención:**

No beber la solución descalcificante ni los productos suministrados hasta que el ciclo se haya completado. No utilizar bajo ningún concepto vinagre como producto descalcificante.

**Nota:**

No extraer el grupo de café durante el proceso de descalcificación.

Para realizar el ciclo de descalcificación, seguir las siguientes instrucciones:



1 Pulsar el botón “☰” para acceder al menú principal de la máquina.

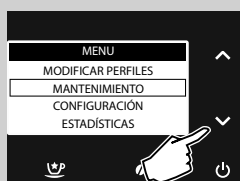

2 Pulsar el botón “▼” para seleccionar “MANTENIMIENTO”.

3 Pulsar “✓” para confirmar.



4 Pulsar "✓" para confirmar la selección "DESCALCIFICACIÓN".



Nota:

En caso de haber pulsado el botón "✓" por error, pulsar el botón "↶" para salir.

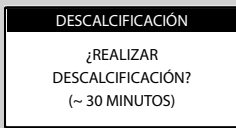

5 Pulsar el botón "✓" para confirmar.

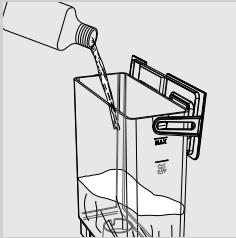
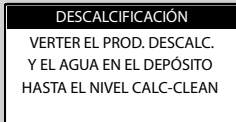

6 Sacar el depósito de agua, quitar el filtro de agua "INTENZA+" (en su caso) y colocar el filtro blanco suministrado con la máquina. Verter todo el contenido del producto descalcificante Saeco.

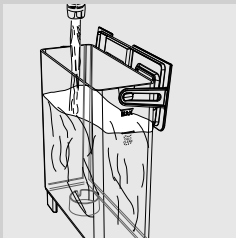

7 Rellenar el depósito con agua fresca hasta el nivel CALC CLEAN. Volver a introducir el depósito en la máquina. Pulsar el botón "✓".

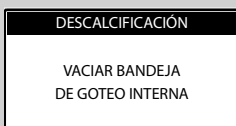

8 Sacar la bandeja de goteo interna, la externa y el cajón de recogida de posos. Pulsar el botón "✓".

DESCALCIFICACIÓN

LLENAR LA JARRA CON AGUA POR LA MITAD E INTRODUCIRLA EN POSICIÓN DE SUMINISTRO

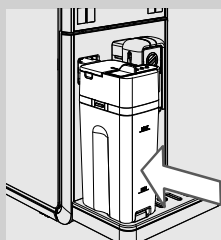

- 9 Llenar la jarra con agua hasta la mitad e introducirla en la máquina. Desplazar la boquilla de la jarra hacia la derecha hasta el símbolo "☑". Pulsar el botón "✓".

DESCALCIFICACIÓN

COLOCAR EL RECIPIENTE BAJO LA SALIDA DE CAFÉ

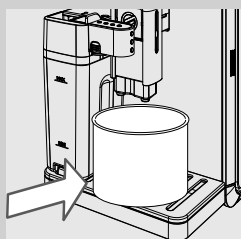

- 10 Colocar un recipiente grande (1,5 l) bajo la boquilla de la jarra de leche y la salida de café. Pulsar el botón "✓".

DESCALCIFICACIÓN



- 11 La máquina comenzará a suministrar la solución descalcificante a intervalos regulares; la pantalla indica el progreso del ciclo.

DESCALCIFICACIÓN



INICIO



Nota:

Para poner en pausa el ciclo de descalcificación y poder vaciar el recipiente durante el proceso, pulsar el botón "↶". Para reanudar el ciclo, pulsar el botón "✓".

ENJUAGUE

ENJUAGAR EL DEPÓSITO DE AGUA Y LLENAR CON AGUA

- 12 Este mensaje indica que la primera fase ha terminado. Enjuagar el depósito de agua. **Llenar el depósito de agua con agua fresca hasta el nivel MAX.** Pulsar el botón "✓".



Nota:

El circuito debe lavarse con una cantidad de agua preconfigurada. En caso de no llenar el depósito de agua hasta el nivel MAX, la máquina puede requerir varias veces que se llene el depósito para el enjuague.

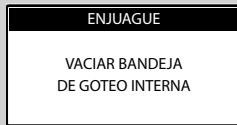

13 Vaciar la bandeja de goteo (interna) y volver a colocarla en su sitio. A continuación pulsar el botón "✓".

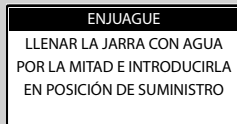

14 Vaciar la jarra de leche y llenarla por la mitad con agua fresca. Volver a introducirla en la máquina con la boquilla abierta. Pulsar el botón "✓".

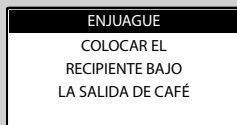

15 Vaciar el recipiente y volver a colocarlo bajo la boquilla de la jarra de leche y la salida de café. Pulsar el botón "✓".



16 Se pone en marcha el ciclo de enjuague. La barra indica el progreso del proceso.



Nota:

Para poner en pausa el ciclo de enjuague y poder vaciar el recipiente durante el proceso, pulsar el botón "↶". Para reanudar el ciclo, pulsar el botón "✓".

**Nota:**

El ciclo de enjuague realiza el lavado del circuito con una cantidad de agua predeterminada, garantizando las óptimas prestaciones de la máquina. En caso de no llenar el depósito hasta el nivel MAX, la máquina puede requerir la ejecución de varios ciclos.

- 17** Una vez suministrada toda el agua necesaria para el ciclo de enjuague, la máquina termina automáticamente el proceso de descalcificación.
- 18** Al final del proceso de descalcificación, la máquina efectúa un ciclo automático de enjuague. Esperar a que termine antes de retirar y vaciar el recipiente.
- 19** Desmontar y lavar la jarra de leche tal como se describe en el capítulo "Limpieza semanal de la jarra de leche".
- 20** Vaciar la bandeja de goteo (interna) y volver a colocarla en su sitio.
- 21** Quitar el filtro blanco y volver a colocar el filtro de agua "INTENZA+" (en su caso) en el depósito de agua.

**Nota:**

Una vez que el ciclo de descalcificación haya concluido, lavar el grupo de café según lo descrito en el capítulo "Limpieza semanal del grupo de café".

INTERRUPCIÓN ACCIDENTAL DEL CICLO DE DESCALCIFICACIÓN

Una vez iniciado el proceso de descalcificación, es necesario completarlo sin apagar la máquina.

Si el proceso de descalcificación se interrumpe accidentalmente (corte de la corriente eléctrica o desconexión accidental del cable de alimentación) seguir las instrucciones indicadas a continuación.

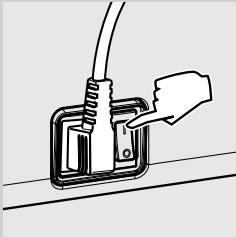

Comprobar que el interruptor esté en "I".

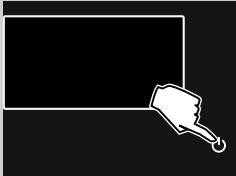

Pulsar el botón "I" para encender la máquina.

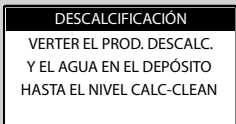



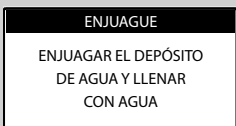







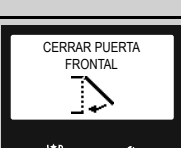
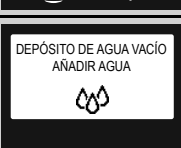
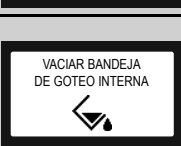

El ciclo de descalcificación se reanudará desde el punto 6 del capítulo "Descalcificación" si la interrupción ha tenido lugar durante la fase de descalcificación. Pulsar el botón "✓" para reactivar el ciclo.



Si la interrupción ha tenido lugar durante la fase de enjuague, se reanudará desde el punto 12 del capítulo "Descalcificación". Pulsar el botón "✓" para reactivar el ciclo.

MENSAJES DE LA PANTALLA

Mensaje visualizado	Significado del mensaje
	Llenar el contenedor de café en grano.
	El grupo de café debe estar introducido en la máquina.
	Introducir el cajón de recogida de posos y la bandeja de goteo interna.
	Vaciar el cajón de recogida de posos. Nota: El cajón de recogida de posos debe vaciarse sólo cuando la máquina lo solicite y con la máquina encendida. Vaciar el cajón con la máquina apagada no permite que el vaciado quede registrado.
	Cerrar la puerta de servicio.
	Extraer el depósito de agua y llenarlo. También es posible llenar el depósito a través del orificio de la tapa.
	Abrir la puerta de servicio y vaciar la bandeja de goteo interna. Nota: Al realizar esta operación con la máquina encendida, la máquina registra que se ha vaciado el cajón de recogida de posos, poniendo a cero el contador correspondiente; por este motivo, es necesario vaciar también los posos de café.
	Introducir el contenedor de café en grano.

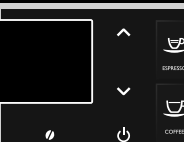
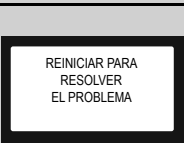
Mensaje visualizado	Significado del mensaje
	<p>Colocar la tapa del contenedor de café en grano.</p>
	<p>Introducir la salida de agua para dar inicio al suministro. Pulsar "ESC" para salir.</p>
	<p>Introducir la jarra de leche con la boquilla abierta antes de dar inicio al suministro.</p>
	<p>La máquina debe ser descalcificada. Realizar las operaciones descritas en el capítulo "Descalcificación" del presente manual. <u>Nota: Si no se realiza la descalcificación, la máquina dejará de funcionar correctamente. En ese caso, la reparación NO estará cubierta por la garantía.</u></p>
	<p>La máquina señala que es necesario sustituir el filtro de agua "INTENZA+".</p>
	<p>La máquina está realizando la carga del circuito hídrico. Esperar a que esta operación termine.</p>
	<p>El piloto luminoso rojo parpadea. Pulsar cualquier botón para salir del modo stand-by.</p>
	<p>Tomar nota del código (E xx) mostrado en la parte inferior de la pantalla. Apagar la máquina. Volver a encenderla tras 30 segundos. Repetir el procedimiento 2 o 3 veces. Si la máquina no se pone en marcha, contactar con la línea de atención al cliente de Philips SAECO del país y comunicar el código indicado en la pantalla. Los datos de contacto se indican en el libro de garantía suministrado por separado y en la dirección www.philips.com/support.</p>

RESOLUCIÓN DE PROBLEMAS

Este capítulo resume los problemas más recurrentes que podrían afectar a su máquina.

Si la información incluida a continuación no le ayuda a resolver el problema, consulte la sección FAQ de la página www.saeco.com/support o bien contacte con la línea de atención al cliente de Philips Saeco de su país.

Los datos de contacto se indican en el libro de garantía suministrado por separado y en la dirección www.saeco.com/support.

Problemas	Causas	Soluciones
La máquina no se enciende.	La máquina no está conectada a la red eléctrica.	Conectar la máquina a la red eléctrica.
	Interruptor general posicionado en "0".	Comprobar que el interruptor general esté posicionado en "1".
La bandeja de goteo se llena aunque no se descargue agua.	En ocasiones, la máquina descarga agua de forma automática en la bandeja de goteo para gestionar el enjuague de los circuitos y garantizar un funcionamiento óptimo.	Este comportamiento se considera normal.
El café no está lo suficientemente caliente.	Las tazas están frías.	Precalentar las tazas con agua caliente o utilizar la salida de agua caliente.
	La temperatura de la bebida está configurada en Baja en el menú de programación.	Asegurarse de que la temperatura esté configurada en Normal o Alta en el menú de programación.
	Se ha añadido leche fría al café.	La leche fría baja la temperatura del producto final: precalentar la leche antes de añadirla a la bebida.
No sale agua caliente.	La salida de agua caliente está obstruida o sucia.	Limpiar la salida de agua caliente. Inspeccionar la boquilla para comprobar que la salida de agua no esté obstruida. Realizar un orificio en la cal utilizando un alfiler o una aguja.
La máquina no llena la taza.	La máquina no ha sido programada.	Acceder al menú de programación de las bebidas y ajustar la configuración relativa a la cantidad de café según las preferencias para cada tipo de bebida.
El café tiene poca crema (ver nota).	La mezcla no es adecuada, la torrefacción del café no es reciente o bien el molido es demasiado grueso.	Cambiar el tipo de mezcla de café o ajustar el molido tal como se describe en el capítulo "Regulación del molinillo de café de cerámica".
	Los granos de café o el café premolido son demasiado viejos.	Asegurarse de utilizar granos de café o café premolido frescos.
La leche no se monta.	No se ha extraído la boquilla de la jarra de leche.	Comprobar que se haya extraído correctamente la boquilla de la jarra hasta el símbolo "▲".
	No se ha montado correctamente la jarra o con todos sus componentes.	Comprobar que se haya introducido el tubo. Todos los componentes deben montarse correctamente tal como se describe en el apartado "Limpieza semanal de la jarra de leche".

Problemas	Causas	Soluciones
La máquina emplea demasiado tiempo para calentarse o la cantidad de agua que sale por el tubo es limitada.	El circuito de la máquina está obstruido por la cal.	Descalcificar la máquina.
Imposible extraer el grupo de café.	El grupo de café no está en la posición correcta.	Encender la máquina. Cerrar la puerta de servicio. El grupo de café volverá automáticamente a la posición inicial.
	El cajón de recogida de posos está introducido.	Sacar el cajón de recogida de posos antes de extraer el grupo de café.
Hay demasiado café molido bajo o sobre el grupo de café.	El café utilizado podría no ser idóneo para máquinas automáticas.	Podría ser necesario cambiar el tipo de café o bien modificar la configuración del molinillo de café (ver el capítulo "Regulación del molinillo de café de cerámica").
	La máquina está ajustando el molinillo de café a un nuevo tipo de granos de café o café premolido.	La máquina se ajusta automáticamente tras el suministro de una serie de cafés, optimizando la extracción en relación a la compactibilidad del café molido. Podría ser necesario suministrar 2 o 3 productos para que la regulación del molinillo de café se complete. No se trata de un mal funcionamiento de la máquina.
La máquina produce posos de café demasiado húmedos o demasiado secos.	Ajustar el molinillo de café.	La regulación del molinillo de café de cerámica incide en la calidad de los posos. Si los posos están demasiado húmedos, configurar un molido más grueso. Si los posos están demasiado secos, configurar un molido más fino. Consultar el capítulo "Regulación del molinillo de café de cerámica".
La máquina muele los granos de café pero no sale café (ver nota).	Falta agua.	Llenar el depósito de agua y volver a cargar el circuito (consultar el capítulo "Ciclo de enjuague manual").
	El grupo de café está sucio.	Limpiar el grupo de café (capítulo "Limpieza semanal del grupo de café").
	Esto puede suceder cuando la máquina está ajustando automáticamente la dosis.	Suministrar algunos cafés tal como se describe en el capítulo "Saeco Adapting System".
	La salida de café está sucia.	Limpiar la salida de café.
El café es demasiado acuoso (ver nota).	Esto puede suceder cuando la máquina está ajustando automáticamente la dosis.	Suministrar algunos cafés tal como se describe en el capítulo "Saeco Adapting System".
	El molido del café es demasiado grueso.	Cambiar el tipo de mezcla de café o ajustar el molido tal como se describe en el capítulo "Regulación del molinillo de café de cerámica".
	Se ha desplazado el selector del contenedor de café en grano.	Poner el selector en la posición  .

Problemas	Causas	Soluciones
El café sale con lentitud (ver nota).	El molido del café es demasiado fino.	Cambiar el tipo de mezcla de café o ajustar el molido tal como se describe en el capítulo "Regulación del molinillo de café de cerámica".
	Los circuitos están obstruidos.	Realizar un ciclo de descalcificación.
	El grupo de café está sucio.	Limpiar el grupo de café (consultar el capítulo "Limpieza semanal del grupo de café").
Sale café por fuera de la salida de café.	La salida de café está obstruida o montada de forma errónea.	Limpiar la salida de café y los orificios de salida y volver a colocarla correctamente.
No es posible montar la boquilla en la jarra de leche.	El perno está en la posición incorrecta.	Situar manualmente el perno en la posición correcta e introducir la boquilla en la jarra.

**Nota:**

Estos problemas pueden ser normales si se ha modificado la mezcla de café o en caso de que se esté efectuando la instalación inicial. En ese caso, esperar a que la máquina realice un ajuste automático tal como se describe en el capítulo "Saeco Adapting System".

AHORRO ENERGÉTICO

Stand-by

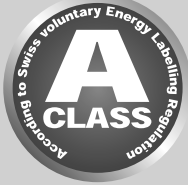

La máquina de café exprés superautomática Saeco ha sido diseñada para ahorrar energía, tal como lo demuestra la etiqueta energética de Clase A.

Tras un determinado período de inactividad, el cual puede ser programado por el usuario (ver capítulo “Programación de la máquina”), la máquina se apaga automáticamente. En caso de que se haya suministrado algún producto, la máquina efectúa un ciclo de enjuague. En modo stand-by, el consumo energético es inferior a 1 Wh.

Para encender la máquina, pulsar el botón “” durante unos segundos (el interruptor general ubicado en la parte posterior de la máquina debe estar en posición “I”). Si la caldera está fría, la máquina efectuará un ciclo de enjuague.

Es posible poner manualmente la máquina en stand-by manteniendo pulsado el botón STAND-BY durante 3 segundos.



Nota:

- 1 La máquina no se pondrá en modo stand-by si la puerta de servicio está abierta.
- 2 Al activarse el modo stand-by, la máquina puede realizar un ciclo de enjuague. Para interrumpir el ciclo, pulsar el botón “”.

La máquina puede reactivarse:

- 1 pulsando un botón cualquiera del panel de mandos;
- 2 abriendo la puerta de servicio (al cerrar la puerta, la máquina volverá a ponerse en modo stand-by).

Cuando la máquina está en modo stand-by, el piloto luminoso rojo del botón “” parpadea.

CARACTERÍSTICAS TÉCNICAS

El fabricante se reserva el derecho a modificar las características técnicas del producto.

Tensión nominal - Potencia nominal - Alimentación	Ver la placa de datos del aparato
Estructura exterior	Termoplástico/metal
Dimensiones (l x a x p)	210 x 360 x 460 mm
Peso	13 kg
Longitud del cable	800-1200 mm
Panel de mandos	Frontal
Dimensiones de la taza	110 mm
Depósito de agua	1,7 litros - Extraíble
Capacidad del contenedor de café en grano	270 g
Capacidad del cajón de recogida de posos	20
Presión de la bomba	15 bar
Caldera	Acero inoxidable
Dispositivos de seguridad	Válvula de seguridad presión caldera - Doble termostato de seguridad - Termofusible

GARANTÍA Y ASISTENCIA

Garantía

Para obtener información detallada sobre la garantía y sus condiciones, consulte el libro de garantía suministrado por separado.

Asistencia

Queremos garantizar su plena satisfacción con la máquina. Si aún no lo ha hecho, registre el producto en la dirección www.saeco.com/welcome. De esta forma, podremos seguir en contacto con usted y enviarle recordatorios relativos a las operaciones de limpieza y descalcificación.

Si necesita asistencia o soporte técnico, visite la página web de Philips en la dirección www.saeco.com/support o bien contacte con la línea de atención al cliente de Philips Saeco de su país. El número de contacto se indica en el libro de garantía suministrado por separado y en la dirección www.saeco.com/support.

PEDIDO DE PRODUCTOS PARA EL MANTENIMIENTO

Para la limpieza y la descalcificación, utilice únicamente los productos para el mantenimiento Saeco.

Puede adquirir estos productos en la tienda en línea de Philips (si está disponible en su país) en la dirección www.shop.philips.com/service, en su distribuidor de confianza o en los centros de asistencia técnica autorizados.

En caso de dificultad para encontrar los productos para el mantenimiento de la máquina, contacte con la línea de atención al cliente de Philips Saeco de su país.

Los datos de contacto se indican en el libro de garantía suministrado por separado y en la dirección www.saeco.com/support.

Lista de productos para el mantenimiento:



- Producto descalcificante CA6700



- Filtro de agua INTENZA+ CA6702



- Grasa HD5061



- Pastillas desengrasantes CA6704



- Limpiador del circuito de la leche CA6705

















- Kit de mantenimiento CA 6706

ACCESORIOS DE LA MÁQUINA



- Contenedor de café en grano extraíble CA6807

Nombre	Icono de pantalla	Cantidad café aprox.	Cantidad leche aprox.
Espresso		ITA: 40 ml DAC: 50 ml Rango: 30-70 ml	
Espresso lungo		Por defecto: 70 ml Rango: 40-110 ml	
Café		Por defecto: 110 ml Rango: 70-140 ml	
Café Americano		Por defecto: 170 ml Rango: 110-320 ml	
Café cortado		ITA: 40 ml DAC: 50 ml Rango: 30-70 ml	Por defecto: 5 seg Rango: 5-30 seg
Cappuccino		ITA: 40 ml DAC: 70 ml Rango: 30-170 ml	Por defecto: 20 seg Rango: 10-50 seg
Latte macchiato		ITA: 70 ml DAC: 110 ml Rango: 30-170 ml	Por defecto: 25 seg Rango: 10-75 seg
Leche espumada			Por defecto: 30 seg Rango: 10-75 seg

Nombre	Icono de pantalla	Cantidad café aprox.	Cantidad leche aprox.
Café fuerte		Por defecto: 30 ml Rango: 20-40 ml	
Espresso intenso		Por defecto: 70 ml Rango: 40-110 ml	
Espresso suave		ITA: 40 ml DAC: 50 ml Rango: 30-70 ml	
Café energético		Por defecto: 170 ml Rango: 110-320 ml	
Café con leche		ITA: 70 ml DAC: 110 ml Rango: 30-260 ml	Por defecto: 20 seg Rango: 10-50 seg
Agua caliente		Por defecto: 300 ml Rango: 50-450 ml	

05



El fabricante se reserva el derecho a modificar el producto sin previo aviso.

www.philips.com/saeco



421946004342

Rev.00 del 15-01-15

05 ES