

Enregistrez votre produit et retrouvez l'assistance en ligne sur
www.philips.com/welcome

04

Français

XELSIS EVO

Type HD8953 / HD8954

MODE D'EMPLOI



FR

04

LIRE ATTENTIVEMENT CETTE NOTICE AVANT D'UTILISER LA MACHINE.

CE

 **Saeco**

IMPORTANT

Lors de l'utilisation d'appareils électriques, il est indispensable de respecter toujours les précautions de sécurité principales, y compris les suivantes :

1. Lire toutes les instructions.
2. Ne pas toucher de surfaces chaudes. Utiliser les poignées ou les boutons.
3. Afin d'éviter tout incendie, choc électrique et blessure, ne pas plonger le cordon, la fiche ou l'appareil dans l'eau ou dans n'importe quel liquide.
4. Il est nécessaire de contrôler attentivement lorsque l'appareil est utilisé par des enfants ou à leur proximité.
5. Débrancher de la prise de courant lorsque l'appareil n'est pas en service et avant son nettoyage. Laisser refroidir l'appareil aussi bien avant de retirer et de mettre en place ses accessoires qu'avant de le nettoyer.
6. Ne pas utiliser l'appareil avec un cordon ou une fiche détériorés, après un mauvais fonctionnement de l'appareil ou son endommagement de n'importe quelle manière. Renvoyer l'appareil au centre d'assistance agréé le plus proche pour tout contrôle, réparation et réglage.
7. L'utilisation d'accessoires non recommandés par le constructeur de l'appareil pourrait engendrer des incendies, des chocs électriques et des blessures.
8. Ne pas utiliser à l'extérieur.
9. Ne pas laisser les cordons pendre des bords de la table ou du plan de travail, ni toucher des surfaces chaudes.
10. Ne pas placer près du feu ou sur une cuisinière, électrique et à gaz, ou dans un four chaud.
11. Toujours brancher le cordon d'alimentation à la machine d'abord et ensuite à la prise de courant sur le mur. Pour débrancher, éteindre toute commande en appuyant sur « OFF » et ensuite enlever la fiche de la prise de courant sur le mur.
12. Ne pas utiliser l'appareil pour toute autre utilisation non prévue.
13. Garder ces instructions.

CONSERVER CES INSTRUCTIONS

PRÉCAUTIONS

La machine est réservée à un usage domestique. Tout entretien, en dehors du nettoyage et de l'entretien usuel par l'utilisateur, doit être fait par un service après-vente autorisé. Ne pas plonger la base dans l'eau. Pour éviter les courts-circuits et les décharges électriques, ne pas démonter la base. Elle ne contient aucune pièce qui demande un entretien de la part de l'utilisateur. Toute réparation doit être effectuée par le personnel d'un service après-vente autorisé.

1. Vérifier si le voltage correspond bien aux spécifications apparaissant sur la plaque signalétique.
2. Ne jamais mettre de l'eau tiède ou chaude dans le réservoir ; mais toujours de l'eau froide.
3. Ne pas toucher les surfaces chaudes de l'appareil pendant le fonctionnement et en écarter le cordon électrique.
4. Ne pas utiliser d'alcool éthylique, de solvants, d'essences, de poudre à récurer et/ou d'objets abrasifs pour le nettoyage de la machine.
5. Utiliser de l'eau purifiée ou en bouteille pour assurer le bon goût du café. Il sera toutefois nécessaire de procéder au détartrage de votre machine tous les 2-3 mois.
6. Ne pas utiliser du café ou préparation à base de sucre (ex : caramel) ou mélangé avec toute autre recette.

INSTRUCTIONS SUR LE CORDON ÉLECTRIQUE

- A. Votre appareil est muni d'un cordon électrique court ou d'un cordon d'alimentation détachable, afin d'éviter de trébucher ou de s'emmêler avec un câble plus long.
- B. Des cordons détachables plus longs ou bien des rallonges sont disponibles et ne peuvent être utilisés que si l'on prend toutes les précautions d'usage.
- C. En cas d'utilisation d'un long cordon d'alimentation détachable ou d'une rallonge,
 1. La tension électrique de fonctionnement marquée sur le cordon d'alimentation détachable ou sur la rallonge doit être au moins égale à celle de l'appareil.
 2. Si la fiche de l'appareil a une connexion de terre, la rallonge devrait être une rallonge de terre à 3 fils et
 3. La rallonge ne devra pas encombrer le plan de travail ou le dessus de table, afin d'éviter que les enfants la tirent ou trébuchent accidentellement.

Nous vous félicitons pour l'achat de cette machine à café super-automatique Saeco Xelsis EVO !

Pour profiter pleinement de l'assistance Saeco, enregistrez votre produit sur le site www.philips.com/welcome.

Ce mode d'emploi est valable pour les modèles HD8953 et HD8954.

Cette machine est indiquée pour la préparation de café expresso avec des grains entiers. Elle est équipée d'une carafe à lait pour préparer un cappuccino parfait ou un lait noisette simplement et rapidement. Dans ce manuel, vous trouverez toutes les informations nécessaires pour l'installation, l'utilisation, le nettoyage et le détartrage de votre machine.

SOMMAIRE

IMPORTANT.....	4
Prescriptions de sécurité	4
Attention.....	4
Avertissements	6
Conformité aux réglementations	7
INSTALLATION	8
Vue d'ensemble du produit	8
Description générale.....	9
OPÉRATIONS PRÉLIMINAIRES.....	10
Emballage de la machine	10
Installation de la machine.....	10
PREMIÈRE MISE EN MARCHÉ.....	13
Cycle de rinçage automatique/auto-nettoyage	13
Cycle de rinçage manuel.....	13
Mesure et programmation de la dureté de l'eau.....	15
Installation du filtre à eau « INTENZA+ »	17
Remplacement du filtre à eau « INTENZA+ »	19
RÉGLAGES	20
Sélection profil utilisateur.....	20
Création d'un nouveau profil utilisateur	20
Suppression d'un profil utilisateur.....	21
Saeco Adapting System.....	22
Réglage du moulin à café en céramique.....	22
Réglage crème et intensité du café (Saeco Brewing System).....	23
Réglage arôme (intensité du café)	24
Réglage de la buse de distribution du café.....	24
Réglage de la longueur du café dans la tasse	26

DISTRIBUTION DE CAFÉ EXPRESSO ET DE CAFÉ EXPRESSO ALLONGÉ.....	27
Distribution de café expresso et de café expresso allongé avec du café en grains	27
Distribution de café expresso et de café expresso allongé avec du café prémoulu	28
CARAFE À LAIT	30
Remplissage de la carafe à lait	30
Introduction de la carafe à lait	31
Enlèvement de la carafe à lait	32
Vidage de la carafe à lait	33
DISTRIBUTION D'UN CAPPUCCINO	34
Réglage de la longueur du cappuccino dans la tasse.....	36
DISTRIBUTION DE LAIT NOISETTE	37
Réglage de la longueur du lait noisette dans la tasse.....	40
DISTRIBUTION DE CAFÉ AU LAIT.....	41
Réglage de la longueur du café au lait	43
BOISSONS SPECIAL	44
Lait chaud	45
Distribution de la vapeur.....	46
Café américain	47
Café crème	48
DISTRIBUTION D'EAU CHAUDE	49
PROGRAMMATION BOISSON	50
Programmation cappuccino.....	50
Programmation eau chaude.....	52
PROGRAMMATION DE LA MACHINE	53
Réglages généraux.....	54
Réglages de l'afficheur.....	55
Réglages calendrier.....	56
Réglages eau.....	58
Réglages entretien.....	59
Réglages d'usine.....	59
NETTOYAGE ET ENTRETIEN.....	60
Nettoyage quotidien de la machine	60
Nettoyage quotidien du réservoir à eau	61
Nettoyage quotidien de la carafe à lait : cycle d'auto-nettoyage « CLEAN » (après chaque utilisation)....	62
Nettoyage hebdomadaire de la machine	62
Nettoyage hebdomadaire de la carafe à lait	64
Nettoyage hebdomadaire du groupe de distribution	66
Nettoyage mensuel de la carafe à lait	68
Lubrification mensuelle du groupe de distribution	71
Nettoyage mensuel du groupe de distribution à l'aide de tablettes de dégraissage.....	72
Nettoyage mensuel du réservoir à café en grains.....	74
DÉTARTRAGE	75
SIGNIFICATION DE L'AFFICHEUR	79
DÉPANNAGE	81
ÉCONOMIE D'ÉNERGIE	84
Stand-by	84
Élimination	85
CARACTÉRISTIQUES TECHNIQUES.....	86
GARANTIE ET ASSISTANCE	86
Garantie.....	86
Assistance.....	86
COMMANDE DE PRODUITS POUR L'ENTRETIEN	87

IMPORTANT

Prescriptions de sécurité

La machine est dotée de dispositifs de sécurité. Il est toutefois nécessaire de lire attentivement les prescriptions de sécurité contenues dans le présent mode d'emploi afin d'éviter des dommages accidentels aux personnes ou aux choses.

Conserver ce manuel pour toute référence à venir.



Le terme **ATTENTION** et ce symbole mettent en garde l'utilisateur sur des situations à risque pouvant causer des lésions personnelles graves, un danger pour la vie et/ou des dommages à la machine.



Le terme **AVERTISSEMENT** et ce symbole mettent en garde l'utilisateur sur des situations à risque pouvant causer des lésions personnelles légères et/ou des dommages à la machine.

Attention

- Brancher la machine à une prise murale appropriée, dont la tension principale correspond aux données techniques de l'appareil.
- Le câble d'alimentation ne doit pas pendre de la table ou du plan de travail et ne doit pas être en contact avec des surfaces chaudes.
- Ne pas plonger la machine, la prise de courant ou le câble d'alimentation dans l'eau : danger de choc électrique !

- Ne jamais diriger le jet d'eau chaude vers des parties du corps : danger de brûlures !
- Ne pas toucher les surfaces chaudes. Utiliser les poignées et les boutons.
- Débrancher la fiche de la prise murale :
 - en cas de dysfonctionnements ;
 - si la machine reste inactive pendant une longue période ;
 - avant de procéder au nettoyage de la machine.

Tirer la fiche et non le câble d'alimentation. Ne pas toucher la fiche avec les mains mouillées.

- Ne pas utiliser la machine si la fiche, le câble d'alimentation ou la machine sont endommagés.
- Ne pas altérer ni modifier d'aucune façon la machine ou le câble d'alimentation. Toutes les réparations doivent être effectuées par un centre d'assistance agréé par Philips pour éviter tout danger.
- La machine ne doit pas être utilisée par des personnes (y compris les enfants) ayant de faibles capacités physiques, mentales ou sensorielles, sans expérience et/ou aux compétences insuffisantes, à moins qu'elles ne soient sous la supervision d'une personne responsable de leur sécurité ou formées par cette personne en ce qui concerne l'utilisation de l'appareil.
- Il faut s'assurer que les enfants n'aient jamais la possibilité de jouer avec cet appareil.

- Ne pas insérer les doigts ou d'autres objets dans le moulin à café.

Avertissements

- La machine est destinée uniquement à un usage domestique. Elle n'est pas indiquée pour une utilisation dans des cantines ou dans les espaces cuisine de magasins, bureaux, fermes ou d'autres environnements de travail.
- Toujours poser la machine sur une surface plane et stable.
- Ne pas placer la machine sur des surfaces chaudes, proches de fours chauds, de réchauffeurs ou d'autres sources de chaleur similaires.
- Ne verser que du café en grains dans le réservoir. Le café en poudre, soluble ou autres objets, si insérés dans le réservoir à café en grains, peuvent endommager la machine.
- Laisser refroidir la machine avant d'insérer ou de retirer des pièces.
- Ne pas remplir le réservoir avec de l'eau chaude ou bouillante. Utiliser uniquement de l'eau froide.
- Pour le nettoyage ne pas utiliser de produits abrasifs ou des détergents agressifs. Un chiffon doux et imbibé d'eau est suffisant.
- Effectuer régulièrement le détartrage de la machine. La machine signalera quand il sera nécessaire de procéder au détartrage. Si cette opération n'est pas effectuée, l'appareil cesse de fonctionner correctement. En pareil cas, la réparation n'est pas couverte par la garantie !

- Éviter de garder la machine à une température inférieure à 0°C. L'eau résiduelle à l'intérieur du système de chauffage peut geler et endommager la machine.
- Ne pas laisser d'eau dans le réservoir si la machine n'est pas utilisée pendant une longue période. L'eau pourrait être contaminée. Utiliser de l'eau fraîche à chaque utilisation de la machine.

Conformité aux réglementations

La machine est conforme à l'art.13 du Décret Législatif Italien n° 151 du 25 juillet 2005, « Application des Directives 2005/95/CE, 2002/96/CE et 2003/108/CE, relatives à la limitation de l'utilisation des substances dangereuses dans les équipements électriques et électroniques et à l'élimination des déchets ».

Cette machine est conforme à la Directive européenne 2002/96/CE.

INSTALLATION

Vue d'ensemble du produit

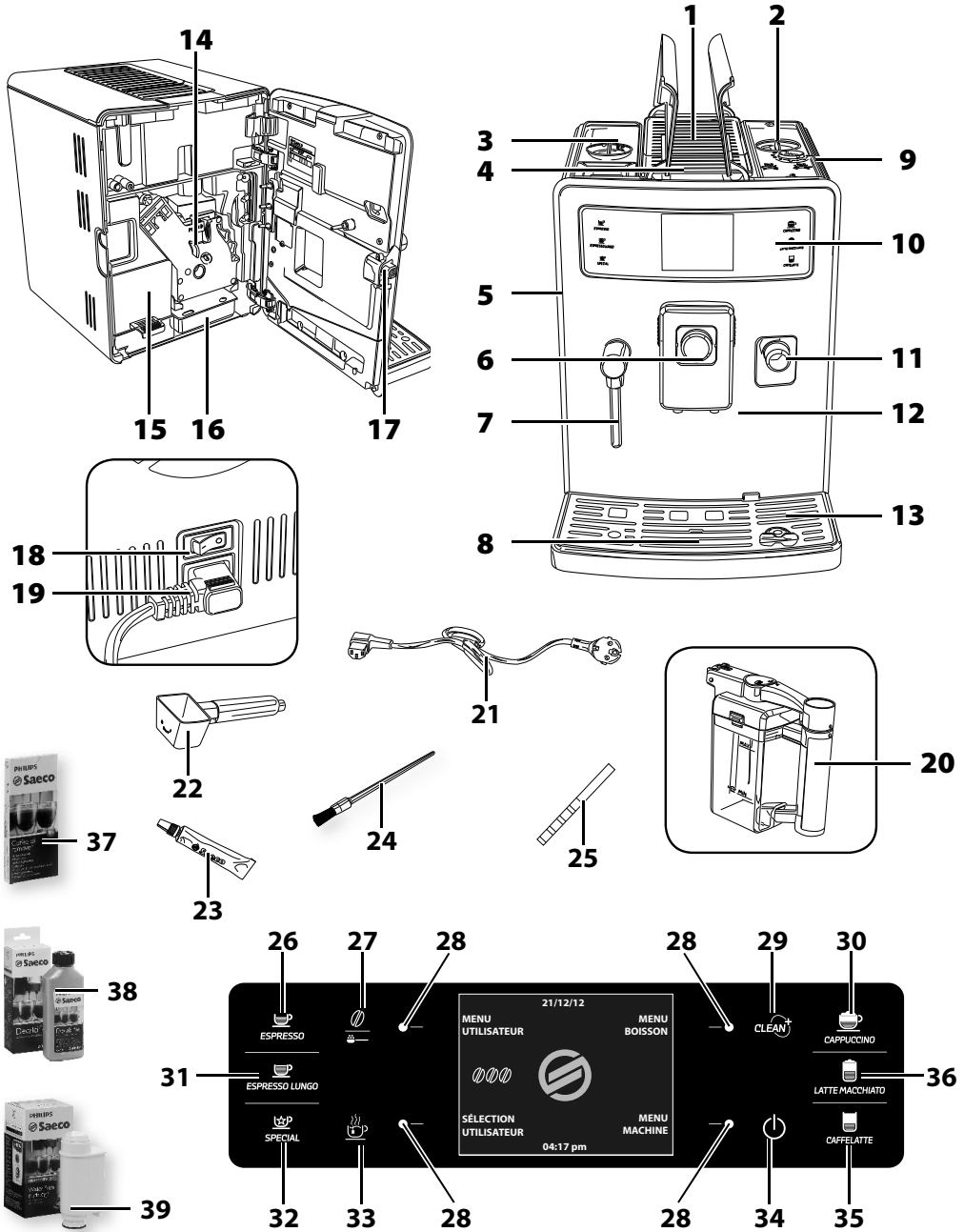

Description générale

1. Plaque chauffe-tasses
2. Réservoir à café en grains avec couvercle
3. Réservoir à eau + couvercle
4. Compartiment café prémoulu
5. Porte de service
6. Bouton Saeco Brewing System (SBS)
7. Buse de vapeur/eau chaude
8. Indicateur bac d'égouttement plein
9. Réglage de la mouture
10. Bandeau de commande
11. Bouchon des embrayages de la carafe
12. Buse de distribution du café
13. Bac d'égouttement (externe)
14. Groupe de distribution du café
15. Tiroir à marc
16. Bac d'égouttement (interne)
17. Bouton porte de service
18. Interrupteur général
19. Prise câble d'alimentation
20. Carafe à lait
21. Câble d'alimentation
22. Mesure du café prémoulu
23. Graisse pour le groupe de distribution
24. Pinceau de nettoyage
25. Test de dureté de l'eau
26. Touche café expresso
27. Touche « Aroma » - Café prémoulu
28. Touches « fonction »
29. Touche pour exécuter un cycle de nettoyage de la carafe (Clean)
30. Touche Cappuccino
31. Touche Café expresso allongé
32. Touche « Boissons special »
33. Touche Eau chaude
34. Touche Stand-by
35. Touche Café au lait
36. Touche Lait noisette
37. Tablettes de dégraissage (en vente séparément)
38. Solution détartrante (en vente séparément)
39. Filtre à eau INTENZA+ (en vente séparément)

OPÉRATIONS PRÉLIMINAIRES

Emballage de la machine

L'emballage original a été conçu et réalisé pour protéger la machine au cours de sa livraison. Il est conseillé de le garder pour d'éventuels transports à venir.

Installation de la machine

1 Retirer le bac d'égouttement et sa grille de l'emballage.

2 Sortir la machine de l'emballage.

3 Pour une utilisation optimale, il est recommandé de :

- choisir une surface d'appui sûre et bien nivelée pour éviter tout risque de renversement de la machine ou de blessures ;
- choisir un endroit assez bien éclairé, propre et pourvu d'une prise de courant facilement accessible ;
- prévoir une distance minimum des parois de la machine comme le montre la figure.

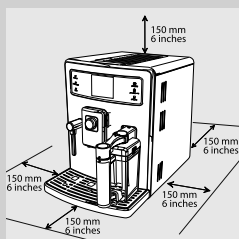

4 Insérer dans la machine le bac d'égouttement (externe) avec sa grille. Vérifier qu'il est correctement inséré.

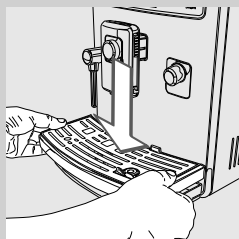

Remarque :

le bac d'égouttement a la fonction de recueillir l'eau qui sort de la buse de distribution au cours des cycles de rinçage/auto-nettoyage et éventuellement le café qui pourrait s'écouler pendant la préparation des boissons. Vider et laver quotidiennement le bac d'égouttement ainsi que chaque fois que l'indicateur de bac d'égouttement plein est soulevé.



Avertissement :

NE PAS extraire le bac d'égouttement juste après que la machine ait été mise en marche. Attendre quelques minutes pour l'exécution du cycle de rinçage/auto-nettoyage.

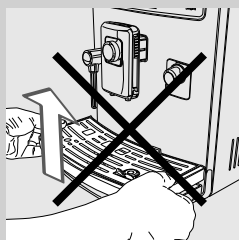

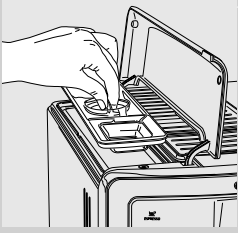

- 5** Soulever le couvercle extérieur de gauche et enlever le couvercle intérieur.

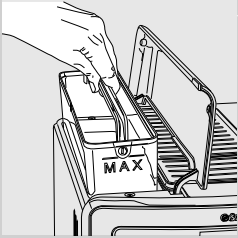

- 6** Retirer le réservoir à eau en utilisant la poignée.

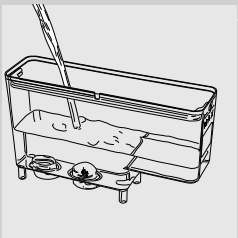

- 7** Rincer le réservoir avec de l'eau fraîche.

- 8** Remplir le réservoir avec de l'eau fraîche jusqu'au niveau MAX et le réintroduire dans la machine. Vérifier qu'il est complètement inséré.



Avertissement :

ne pas remplir le réservoir avec de l'eau chaude, bouillante, gazeuse ou d'autres liquides qui pourraient endommager le réservoir et la machine.

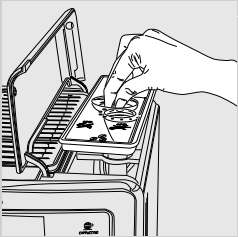

- 9** Soulever le couvercle du réservoir à café en grains et retirer le couvercle interne.

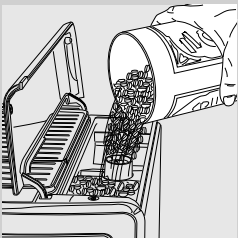

- 10** Verser doucement le café en grains dans le réservoir. Remettre le couvercle intérieur et fermer le couvercle extérieur.



Avertissement :

ne verser que du café en grains dans le réservoir. Le café en poudre, soluble, caramélisé et d'autres objets peuvent endommager la machine.

12 FRANÇAIS

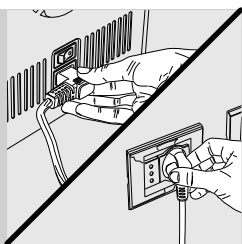

11 Brancher la fiche sur la prise de courant placée au dos de l'appareil.

12 Brancher la fiche à l'extrémité opposée du câble d'alimentation sur une prise de courant murale ayant une tension appropriée.

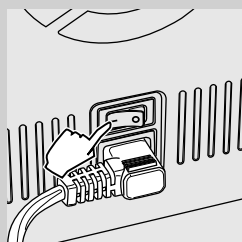

13 Mettre l'interrupteur général sur « I » pour mettre la machine en marche.

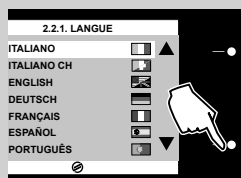

14 La page-écran ci-contre s'affiche. Sélectionner la langue souhaitée en appuyant sur les touches de défilement « ▼ » ou « ▲ ».



15 Appuyer sur la touche « OK » pour confirmer.



Remarque :

si aucune langue n'est sélectionnée, la sélection sera proposée à la mise en marche suivante de la machine.

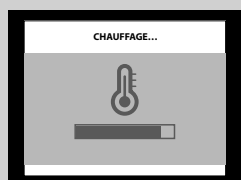

16 La machine est en phase de chauffage.

PREMIÈRE MISE EN MARCHÉ

Cycle de rinçage automatique/auto-nettoyage

Une fois la phase de chauffage terminée, la machine effectue un cycle automatique de rinçage/auto-nettoyage des circuits internes en utilisant de l'eau fraîche. L'opération demande moins d'une minute.

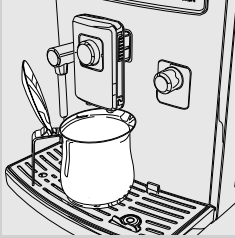

- 17** Placer un récipient sous la buse de distribution pour recueillir la petite quantité d'eau distribuée.

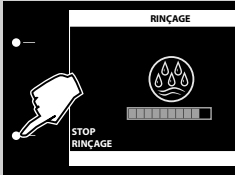

- 18** La page-écran ci-contre s'affiche. Attendre que le cycle se termine automatiquement.



Remarque :

appuyer sur la touche « **STOP RINÇAGE** » pour arrêter la distribution.

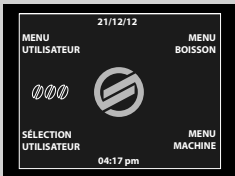

- 19** Une fois terminées les opérations décrites ci-dessus, la page-écran ci-contre s'affiche.

Cycle de rinçage manuel

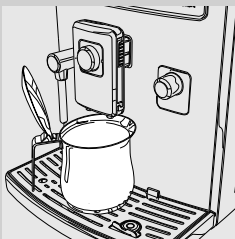

Lors de la première utilisation de la machine il faut démarrer un cycle de rinçage.

Au cours de ce processus le cycle de distribution du café est activé et l'eau fraîche coule de la buse de distribution. L'opération demande quelques minutes.

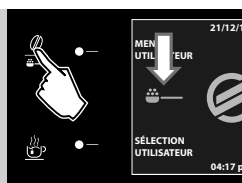

- 1** Placer un récipient sous la buse de distribution.



- 2 Pour sélectionner la fonction de distribution du café prémoulu, appuyer sur la touche «  » jusqu'à ce que l'icône «  » ne s'affiche.



- 3 Appuyer sur la touche «  ESPRESSO LUNGO ».



- 4 Appuyer sur la touche « **OK** ». La machine commence à distribuer de l'eau.

 **Remarque :**
ne pas ajouter de café prémoulu dans le compartiment.

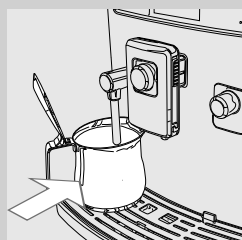

- 5 Une fois la distribution terminée, vider le récipient et le replacer sous la buse de vapeur/eau chaude.



- 6 Appuyer sur la touche «  ».

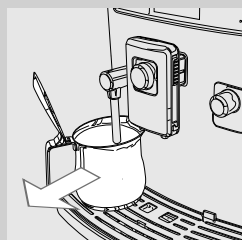

- 7 Après avoir distribué l'eau, enlever et vider le récipient.

- 8** Répéter les opérations du point 5 au point 7 jusqu'à ce qu'il n'y ait plus d'eau dans le réservoir, puis passer au point 9.

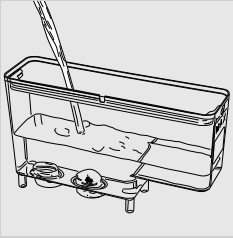

- 9** À la fin de cette opération, remplir à nouveau le réservoir à eau jusqu'au niveau MAX. La machine est enfin prête à distribuer du café.

Remarque :

si la machine n'a pas été utilisée pendant deux semaines ou plus, lors de la mise en marche elle effectuera un cycle automatique de rinçage/auto-nettoyage. Il faut ensuite démarrer un cycle de rinçage manuel comme décrit ci-dessus.

Le cycle automatique de rinçage/auto-nettoyage démarre également automatiquement lors de la mise en marche de la machine (avec chaudière froide), quand la machine se prépare pour passer en mode stand-by ou après avoir appuyé sur la touche «  » pour éteindre la machine (après la distribution d'un café).

Mesure et programmation de la dureté de l'eau

La mesure de la dureté de l'eau est très importante afin de déterminer la fréquence de détartrage de la machine et pour l'installation du filtre à eau « INTENZA+ » (pour plus de détails sur le filtre à eau, voir la section suivante).

Pour la mesure de la dureté de l'eau, suivre les instructions suivantes.

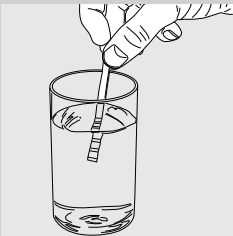

- 1** Plonger dans l'eau la bande de test de dureté de l'eau fournie avec la machine pendant une seconde.

Remarque :

la bande ne peut être utilisée que pour une seule mesure.

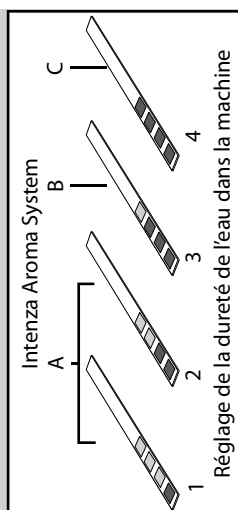

2 Attendre une minute.

3 Vérifier le nombre de carrés qui deviennent rouges puis consulter le tableau.

Remarque :

les numéros sur la bande correspondent aux réglages pour le réglage de la dureté de l'eau. Plus précisément :

1 = 1 (eau très douce)

2 = 2 (eau douce)

3 = 3 (eau dure)

4 = 4 (eau très dure)

Les lettres correspondent aux références se trouvant à la base du filtre à eau « INTENZA+ » (voir section suivante).

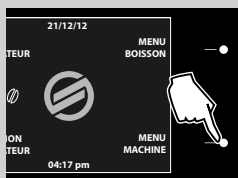

4 Il est à présent possible de programmer les réglages de dureté de l'eau. Appuyer sur la touche « **MENU MACHINE** » pour accéder au menu principal de la machine.

Remarque :

la machine est livrée avec un réglage standard de la dureté de l'eau compatible avec la plupart des types d'eau.

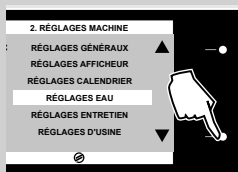

5 Appuyer sur la touche « ▼ » pour sélectionner « **RÉGLAGES EAU** ».

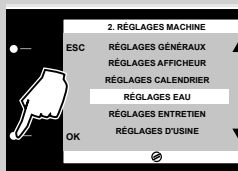

6 Appuyer sur la touche « **OK** » pour confirmer.

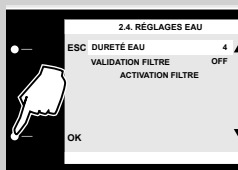

7 Sélectionner l'option « **DURETÉ EAU** » en appuyant sur la touche « **OK** » et programmer la valeur de la dureté de l'eau.

Installation du filtre à eau « INTENZA+ »

Il est recommandé d'installer le filtre à eau « INTENZA+ » qui limite la formation de calcaire à l'intérieur de la machine et donne un arôme plus intense à votre café expresso.



Le filtre à eau INTENZA+ est en vente séparément. Pour plus de détails veuillez consulter la section « Commande de produits pour l'entretien » du présent mode d'emploi.

L'eau est un élément fondamental dans la préparation d'un café expresso et il est donc très important de la filtrer de manière professionnelle. Le filtre à eau « INTENZA+ » permet de prévenir la formation de dépôts de minéraux et d'améliorer la qualité de l'eau.

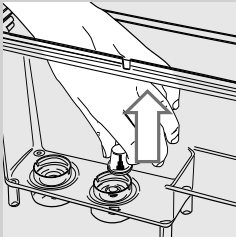

- 1 Enlever le petit filtre blanc à l'intérieur du réservoir et le conserver dans un endroit sec.



- 2 Enlever le filtre à eau « INTENZA+ » de son emballage, le plonger verticalement dans l'eau froide (l'ouverture vers le haut) et pousser le filtre délicatement sur les bords pour faire sortir toute bulle d'air.

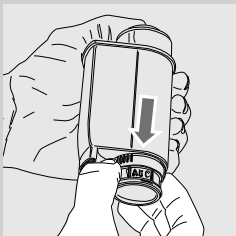

- 3 Régler le filtre selon les mesures effectuées (voir section précédente) et indiquées à la base du filtre :
 A = eau douce – correspond à 1 ou 2 sur la bande
 B = eau dure (standard) – correspond à 3 sur la bande
 C = eau très dure – correspond à 4 sur la bande

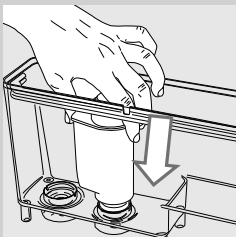

- 4 Introduire le filtre dans le réservoir à eau vide. Le pousser jusqu'au point le plus bas possible.

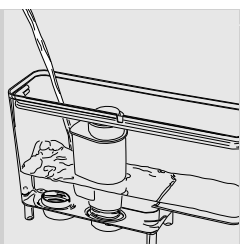

- 5 Remplir le réservoir avec de l'eau fraîche jusqu'au niveau MAX et le réintroduire dans la machine.

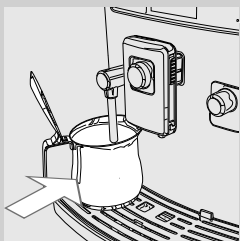

- 6 Placer un récipient suffisamment grand (1,5 l) sous la buse de vapeur/ eau chaude.

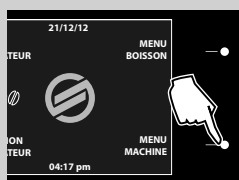

- 7 Appuyer sur la touche « **MENU MACHINE** » pour accéder au menu principal de la machine.

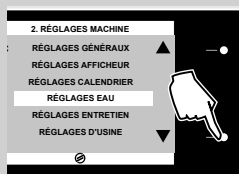

- 8 Appuyer sur la touche « ▼ » pour sélectionner « **RÉGLAGES EAU** ».

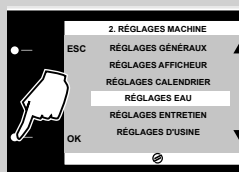

- 9 Appuyer sur la touche « **OK** » pour confirmer.

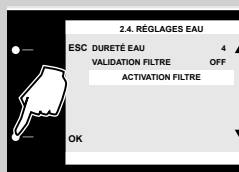

- 10 Appuyer sur la touche « ▼ » pour sélectionner « **ACTIVATION FILTRE** » puis appuyer sur la touche « **OK** ».



11 Appuyer sur la touche « **OK** » pour confirmer la procédure d'activation du filtre.



12 Appuyer sur la touche « **OK** » pour confirmer l'introduction du filtre à eau et le remplissage du réservoir.



13 Appuyer sur la touche « **OK** » pour confirmer la présence d'un récipient sous la buse de distribution de l'eau.



14 La machine commence à distribuer de l'eau. La page-écran ci-contre s'affiche. À la fin de la distribution, enlever le récipient.

Remplacement du filtre à eau « INTENZA+ »

Lorsqu'il faut remplacer le filtre à eau « INTENZA+ » l'icône «  » s'affiche.

1 Procéder au remplacement du filtre comme indiqué à la section précédente.

2 La machine est maintenant programmée pour gérer un nouveau filtre.



Remarque :

si le filtre est déjà installé et que l'on souhaite l'enlever, sans le remplacer, sélectionner l'option « **VALIDATION FILTRE** » et la régler sur OFF.

Si le filtre à eau « INTENZA+ » n'est pas présent, insérer dans le réservoir le petit filtre blanc enlevé précédemment.

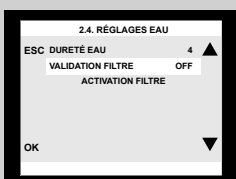

RÉGLAGES

La machine permet d'effectuer certains réglages pour distribuer le meilleur café possible.

Sélection profil utilisateur

Cette machine a été conçue pour satisfaire les goûts individuels de chaque utilisateur et permet de régler jusqu'à 6 profils différents.

Il est possible d'ajouter et d'éliminer les différents profils d'utilisateur. Pour faciliter l'utilisation de la machine, chaque utilisateur est représenté par son icône personnelle. L'utilisateur prédéfini est représenté par l'icône qui s'affiche à gauche.

Les réglages d'usine sont pré-configurés dans la machine et répondent aux préférences du consommateur. Ces réglages peuvent être maintenus ou modifiés selon vos goûts personnels.



Création d'un nouveau profil utilisateur

Après avoir programmé les réglages du produit, l'utilisateur pourra accéder rapidement aux réglages avec la touche « **SÉLECTION UTILISATEUR** » dans le menu principal, afin de savourer sa boisson à base de café préférée en appuyant tout simplement sur une touche.

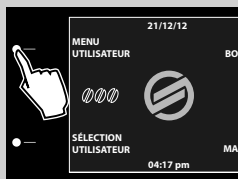

- 1 Appuyer sur « **MENU UTILISATEUR** ».

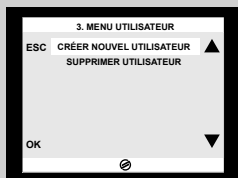

- 2 La page-écran ci-contre s'affiche.



- 3 Appuyer sur la touche « **OK** » pour sélectionner **CRÉER NOUVEL UTILISATEUR**.

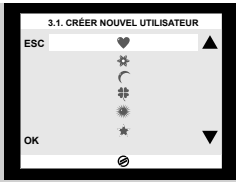

- 4 La page-écran ci-contre s'affiche. Appuyer sur la touche « ▼ » ou « ▲ » pour sélectionner une icône utilisateur. Appuyer sur la touche « OK » pour confirmer.



Remarque :

pour chaque utilisateur il est possible d'utiliser une seule icône. Quand une icône a déjà été attribuée, elle apparaît en gris.

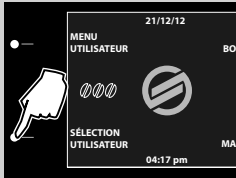

- 5 L'utilisateur est maintenant créé et peut être sélectionné depuis le menu principal.

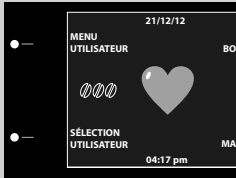

- 6 Sélectionner le profil utilisateur souhaité en appuyant sur la touche « SÉLECTION UTILISATEUR » jusqu'à ce que l'icône correspondante ne s'affiche.
Appuyer ensuite sur « MENU BOISSON » pour programmer les réglages de la boisson (voir la section « Programmation boisson »).

Suppression d'un profil utilisateur

Il est possible de supprimer un profil utilisateur créé auparavant. Dans ce cas tous les réglages correspondants sont supprimés et l'icône est de nouveau disponible pour la programmation.

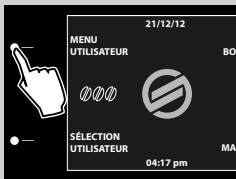

- 1 Appuyer sur « MENU UTILISATEUR ».

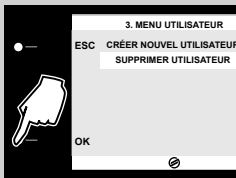

- 2 La page-écran ci-contre s'affiche.
Appuyer sur la touche « ▼ » ou « ▲ » pour sélectionner « SUPPRIMER UTILISATEUR ».
Appuyer sur la touche « OK » pour confirmer.

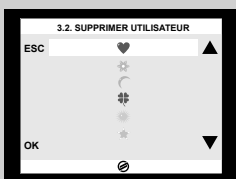

- 3 La page-écran ci-contre s'affiche.
Appuyer sur la touche « ▼ » ou « ▲ » pour sélectionner une icône.
Appuyer sur la touche « OK » pour confirmer. L'utilisateur est supprimé.

Saeco Adapting System

Le café est un produit naturel et ses caractéristiques peuvent changer selon son origine, son mélange et sa torréfaction. La machine est munie d'un système d'autoréglage permettant d'utiliser tout type de café en grains disponible dans le commerce (non caramélisé).

La machine se règle automatiquement après la distribution de plusieurs cafés pour optimiser l'extraction selon la compacité du café moulu.

Réglage du moulin à café en céramique

Les meules en céramique garantissent un degré de mouture soigné pour chaque type de mélange de café et empêchent la surchauffe des grains. Cette technologie offre une conservation totale de l'arôme tout en garantissant le véritable goût italien de chaque tasse de café.



Attention :

le moulin à café en céramique contient des parties en mouvement qui peuvent être dangereuses. Il est interdit d'y introduire ses doigts ou d'autres objets. Éteindre la machine en appuyant sur la touche ON/OFF et débrancher la fiche de la prise de courant avant d'intervenir pour une raison quelconque à l'intérieur du réservoir à café en grains.

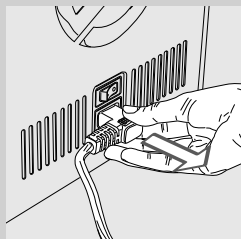

Les meules en céramique peuvent être réglées pour adapter la mouture du café à votre goût personnel.



Attention :

tourner le bouton de réglage de la mouture situé à l'intérieur du réservoir à café en grains seulement lorsque le moulin à café en céramique est en fonctionnement.

Il est possible d'effectuer ce réglage en appuyant et en tournant le bouton de réglage de la mouture placé à l'intérieur du réservoir à café en grains.



1 Soulever le couvercle du réservoir à café en grains.

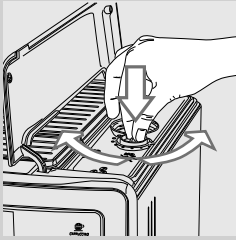

- 2** Appuyer et tourner le bouton de réglage de la mouture d'un cran à la fois. La différence de goût sera perceptible après la distribution de 2 ou 3 cafés expresso.

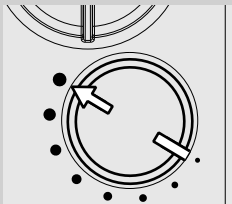

- 3** Les repères placés sur le couvercle du réservoir à café en grains indiquent le degré de mouture réglé. 8 degrés de mouture différents peuvent être réglés, de :

- mouture très grosse (●) : goût plus léger, pour des mélanges à torréfaction foncée
- à
- mouture très fine (●) : goût plus fort, pour des mélanges à torréfaction claire.

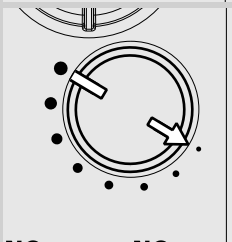

En réglant le moulin à café en céramique sur une mouture plus fine, le goût du café sera plus fort. Pour obtenir un café avec un goût plus léger, régler le moulin à café en céramique sur une mouture plus grosse.

Réglage crème et intensité du café (Saeco Brewing System)

Le Saeco Brewing System (SBS) permet de contrôler la crème et l'intensité du goût du café en réglant la vitesse de distribution du café pendant le cycle de distribution.

- Tourner le bouton dans le sens inverse des aiguilles d'une montre pour augmenter la vitesse du flux : le café devient plus léger et avec moins de crème.
- Tourner le bouton dans le sens des aiguilles d'une montre pour diminuer la vitesse du flux : le café devient plus fort et avec plus de crème.

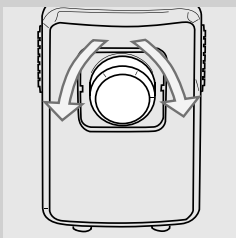

Remarque :

le réglage de la vitesse du flux du café peut être effectué pendant la distribution.

Réglage arôme (intensité du café)

Choisir votre mélange de café préféré et régler la quantité de café à moulin selon vos goûts personnels. Il est également possible de sélectionner la fonction café prémoulu.



Remarque :

la sélection doit être effectuée avant de choisir le café.

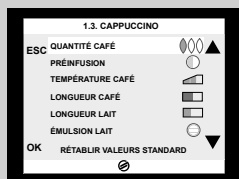

La machine permet de régler la bonne quantité de café moulu pour chaque produit. Il est possible de programmer le réglage standard pour chaque produit grâce au « MENU BOISSON » (voir la section « Programmation boisson », option « Quantité café »).

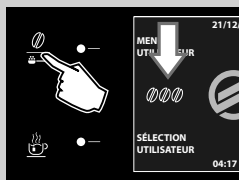

1 Pour modifier temporairement la quantité de café moulu, appuyer sur la touche « 000 » du bandeau de commande.

2 L'arôme change d'un degré en fonction de la quantité sélectionnée :

000 = dose légère

000 = dose moyenne

000 = dose forte

☼☼☼ = la boisson sera préparée en utilisant le café prémoulu



Remarque :

ce réglage n'est pas disponible pour le café américain.

Réglage de la buse de distribution du café

La buse de distribution du café est réglable en hauteur pour mieux s'adapter aux dimensions des tasses utilisées.

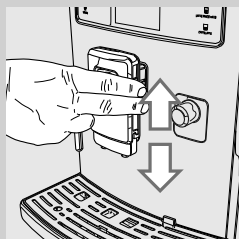

Pour effectuer ce réglage, soulever ou baisser la buse de distribution du café manuellement, en plaçant les doigts comme le montre la figure.



Les positions recommandées sont indiquées :
Pour les petites tasses ;



Pour les grandes tasses ;



Pour les tasses à lait noisette.



Remarque :



il est en outre possible d'enlever la buse de distribution du café pour permettre l'utilisation de grands récipients.



Il est possible de placer deux tasses/petites tasses sous la buse pour la distribution de deux cafés en même temps.

Réglage de la longueur du café dans la tasse

La machine permet de régler la quantité de café ou de lait distribuée selon vos goûts personnels et selon les dimensions de vos grandes ou petites tasses.

Chaque fois que l'on appuie sur les touches «  ESPRESSO » et «  ESPRESSO LUNGO » la machine distribue une quantité déterminée de produit. Une distribution indépendante est associée à chaque touche.

La procédure suivante indique comment programmer la touche «  ESPRESSO ».

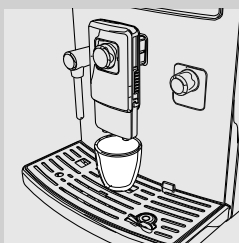

- 1 Positionner une tasse sous la buse de distribution.



- 2 Garder enfoncée la touche «  ESPRESSO » jusqu'à ce que l'icône « **MEMO** » ne s'affiche. Relâcher la touche. La machine est alors en programmation. La machine démarre la distribution du café.

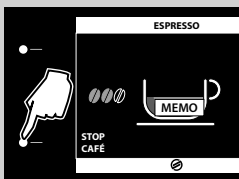



- 3 Quand l'icône « **STOP CAFE** » apparaît, appuyer sur la touche dès que la quantité de café souhaitée est atteinte.

Maintenant la touche «  ESPRESSO » est programmée ; chaque fois qu'on y appuie dessus, la machine distribue la même quantité de café espresso programmée.



Remarque :

suivre la même procédure pour la programmation des touches «  ESPRESSO » et «  ESPRESSO LUNGO ».

Toujours utiliser la touche « **STOP CAFE** » pour interrompre la distribution du café une fois atteinte la quantité souhaitée.

Il est en outre possible de régler la longueur de la boisson grâce au « **MENU BOISSON** » (voir section « Programmation boisson », option « Longueur café »).

DISTRIBUTION DE CAFÉ EXPRESSO ET DE CAFÉ EXPRESSO ALLONGÉ

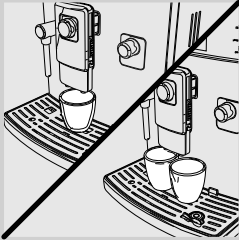

Avant de distribuer le café, vérifier qu'il n'y ait pas de signalisations sur l'afficheur et que le réservoir à eau et le réservoir à café en grains sont pleins.

Distribution de café expresso et de café expresso allongé avec du café en grains

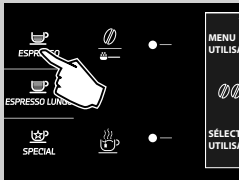

- 1 Placer 1 ou 2 petites tasses sous la buse de distribution du café.



- 2 Appuyer sur la touche «  ESPRESSO » pour un café expresso ou sur la touche «  ESPRESSO LUNGO » pour un café expresso allongé.



- 3 Pour distribuer 1 café expresso ou 1 café expresso allongé, appuyer une seule fois sur la touche souhaitée. La page-écran ci-contre s'affiche.



- 4 Pour distribuer 2 cafés expresso ou 2 cafés expresso allongés, appuyer deux fois de suite sur la touche souhaitée. La page-écran ci-contre s'affiche.

Remarque :

avec ce mode de fonctionnement, la machine moule et dose automatiquement la juste quantité de café. La préparation de deux cafés expresso demande deux cycles de mouture et deux cycles de distribution effectués automatiquement.

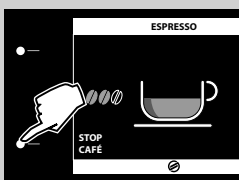

- 5 Après avoir effectué le cycle de pré-infusion, le café commence à s'écouler de la buse de distribution du café.
- 6 La distribution de café s'interrompt automatiquement lorsque le niveau réglé sera atteint ; il est toutefois possible de l'interrompre avant en appuyant sur la touche « **STOP CAFE** ».

Distribution de café expresso et de café expresso allongé avec du café prémoulu

Cette fonction permet d'utiliser du café prémoulu et décaféiné. Avec la fonction café prémoulu il est possible de distribuer un seul café à la fois.

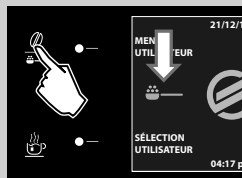



- 1 Pour sélectionner la fonction café prémoulu, appuyer sur la touche «  » jusqu'à ce que l'icône «  » ne s'affiche.

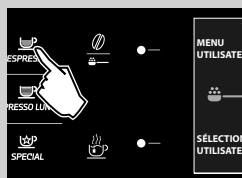

- 2 Positionner une tasse sous la buse de distribution.



- 3 Appuyer sur la touche «  » pour un café expresso ou sur la touche «  » pour un café expresso allongé. Le cycle de distribution démarre.

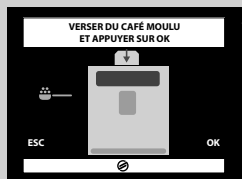

- 4 La page-écran ci-contre s'affiche.

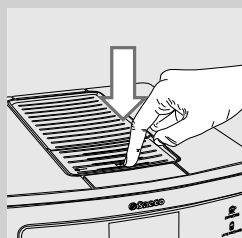

- 5 Appuyer pour ouvrir le couvercle du compartiment du café prémoulu.

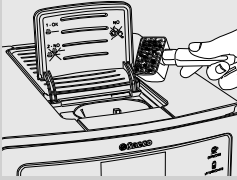

- 6** Ajouter une mesure de café prémoulu dans le compartiment. Utiliser uniquement la mesure fournie avec la machine, refermer ensuite le couvercle du compartiment du café prémoulu.



Attention :

ne verser que du café prémoulu dans le compartiment du café prémoulu. L'introduction d'autres substances ou objets peut entraîner de graves dommages à la machine. Ce type de réparation n'est pas couvert par la garantie.



- 7** Appuyer sur la touche « **OK** » pour confirmer et démarrer la distribution.

- 8** Après avoir effectué le cycle de pré-infusion, le café commence à s'écouler de la buse de distribution du café.

- 9** La distribution de café s'interrompt automatiquement lorsque le niveau réglé sera atteint ; il est toutefois possible de l'interrompre avant en appuyant sur la touche « **STOP CAFÉ** ».

Une fois la distribution terminée, la machine revient au menu principal.

Pour distribuer d'autres cafés avec du café prémoulu, répéter les opérations décrites ci-dessus.



Remarque :

si après 30 secondes on n'appuie pas sur la touche « **OK** » pour démarrer la distribution, la machine revient au menu principal et décharge l'éventuel café introduit dans le tiroir à marc.

Si le café prémoulu n'a pas été versé dans son compartiment, la machine ne distribuera que de l'eau.

Si la dose est excessive ou que 2 ou plusieurs mesures de café sont versées, la machine ne distribue pas le produit. Le café moulu est déchargé dans le tiroir à marc.

CARAFE À LAIT

Cette section illustre l'emploi de la carafe à lait pour la préparation de cappuccino, de lait noisette ou de lait chaud.



Remarque :

avant d'utiliser la carafe à lait, procéder à un nettoyage soigné comme indiqué à la section « Nettoyage et entretien ».

Il est conseillé de la remplir avec du lait froid (5°C environ). Après utilisation, remettre la carafe au réfrigérateur. NE PAS conserver le lait pendant plus de 15 minutes hors du réfrigérateur.



Attention :

utiliser la carafe uniquement avec du lait ou de l'eau pour le nettoyage.

Remplissage de la carafe à lait

La carafe à lait doit être remplie avant l'utilisation.



- 1 Ouvrir la buse de distribution de la carafe à lait en la tournant dans le sens des aiguilles d'une montre jusqu'à l'enclenchement.

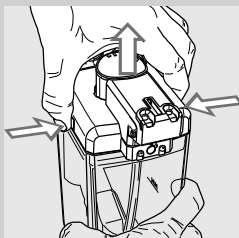

- 2 Appuyer sur les touches de décrochage et soulever le couvercle.

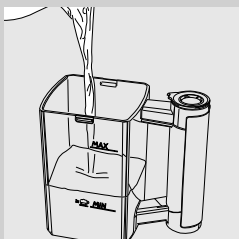

- 3 Verser le lait dans la carafe : le lait doit être compris entre le niveau minimum (MIN) et le niveau maximum (MAX) indiqués sur la carafe.

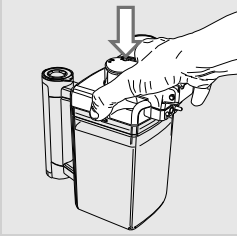

- 4** Replacer le couvercle et fermer la buse de distribution de la carafe à lait en la tournant dans le sens inverse des aiguilles d'une montre.

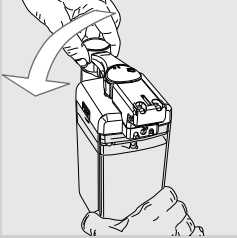

La carafe à lait est prête pour être utilisée.

Introduction de la carafe à lait

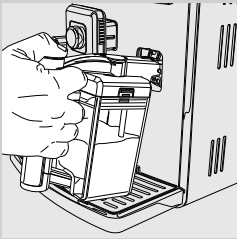

- 1** Incliner légèrement la carafe à lait et insérer la partie avant dans la machine.

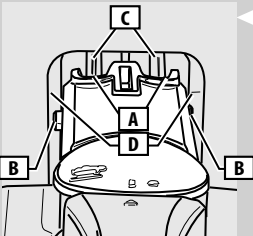

- 2** Au cours de cette phase, les trous (A) de la carafe se trouvent au-dessous des embrayages (C). Les pivots (B) se trouvent à la même hauteur que les glissières (D).

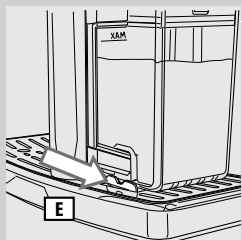
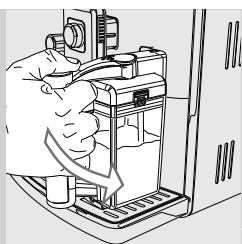

- 3 Appuyer et tourner la carafe vers le bas jusqu'à l'accrocher au bac d'égouttement (externe) (E).

! **Avertissement :**
ne pas introduire la carafe avec force.

Enlèvement de la carafe à lait

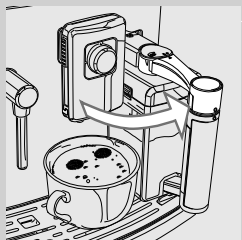

- 1 Fermer la buse de distribution de la carafe à lait en la tournant dans le sens inverse des aiguilles d'une montre. Attendre pendant quelques instants. La machine commence le cycle de nettoyage automatique (voir la section « Nettoyage et entretien »).

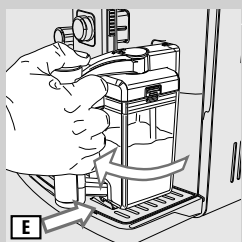

- 2 Au terme du cycle de nettoyage, tourner la carafe vers le haut jusqu'à la décrocher du bac d'égouttement (externe) (E).

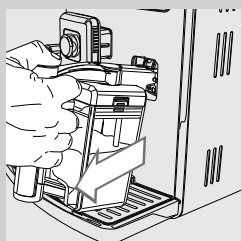

- 3 Éloigner la carafe de la machine jusqu'à son décrochement complet.

Vidage de la carafe à lait



- 1 Ouvrir la buse de distribution de la carafe à lait en la tournant dans le sens des aiguilles d'une montre.

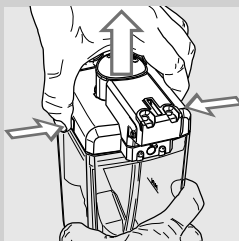

- 2 Appuyer sur les touches de décrochage.

- 3 Soulever le couvercle. Vider la carafe à lait et la nettoyer convenablement.

**Remarque :**

après chaque utilisation, nettoyer la carafe à lait comme indiqué à la section « Nettoyage et entretien ».

DISTRIBUTION D'UN CAPPUCCINO

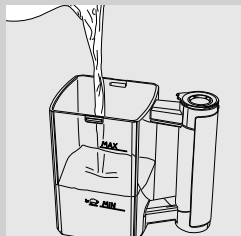
**Attention :**

danger de brûlures ! Il peut y avoir quelques légères éclaboussures de lait et de vapeur au début de la distribution. Danger de brûlures.

Ne pas saisir la poignée de la carafe pendant le cycle de nettoyage : danger de brûlures ! Attendre la fin du cycle avant d'enlever la carafe à lait.

- 1 Remplir la carafe avec le lait. Le lait doit être compris entre le niveau minimum (MIN) et le niveau maximum (MAX) indiqués sur la carafe.

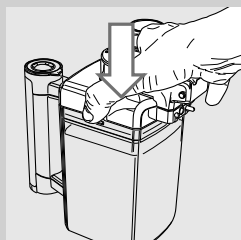
**Remarque :**

utiliser du lait froid (~5°C / 41°F) avec une teneur en protéines au moins égale à 3% afin d'obtenir un cappuccino de bonne qualité. Il est possible d'utiliser du lait entier mais aussi du lait écrémé selon les goûts personnels.

- 2 Replacer le couvercle et introduire la carafe à lait dans la machine.

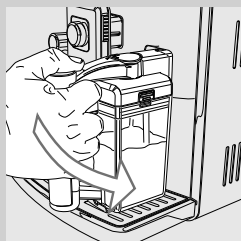

- 3 Positionner une tasse sous la buse de distribution du café.

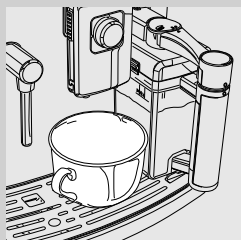

- 4 Ouvrir la buse de distribution de la carafe à lait en la tournant dans le sens des aiguilles d'une montre.

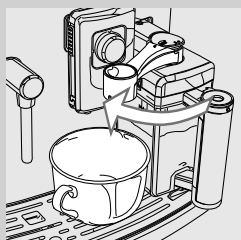

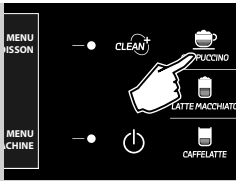

5 Appuyer sur la touche «  » pour commencer la distribution.

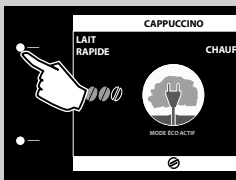

6 La machine est en phase de chauffage.

 **Remarque :**

la machine demande un temps d'attente plus long pour le chauffage si la fonction **MODE ÉCO** est activée.

Si l'on appuie sur la touche « **LAIT RAPIDE** », la fonction **MODE ÉCO** est désactivée et réglée sur « **OFF** ». Dans ce cas le système demande moins de temps de chauffage mais la consommation énergétique augmente. Pour plus de détails, voir la section « Programmation machine ».



7 Lorsque s'affiche la page-écran ci-contre, la machine démarre la distribution de mousse de lait. Pour interrompre avant la distribution, appuyer sur la touche « **STOP LAIT** ».

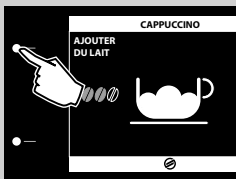

 **Remarque :**

il est possible d'augmenter la quantité de lait distribuée en appuyant sur la touche « **AJOUTER DU LAIT** ». La dose extra de lait chaud distribué ne présente pas de mousse.

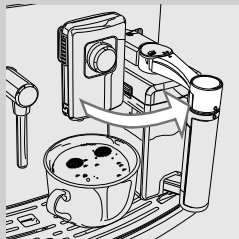
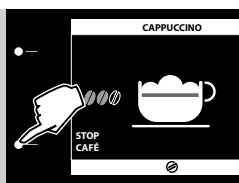

8 Une fois la distribution de la mousse de lait terminée, la machine distribue le café. Pour interrompre avant la distribution, appuyer sur la touche « **STOP CAFÉ** ».

9 Enlever la tasse et fermer la buse de distribution du lait en la tournant dans le sens inverse des aiguilles d'une montre.

10 Attendre quelques instants. À présent la machine commence le cycle de nettoyage automatique (voir la section « Nettoyage et entretien »).

11 Une fois le cycle de nettoyage terminé, enlever la carafe à lait et la mettre au réfrigérateur.

Réglage de la longueur du cappuccino dans la tasse

Chaque fois qu'on appuie sur la touche «  », la machine distribue dans la tasse une quantité préétablie de cappuccino. La machine permet de régler la quantité de cappuccino distribuée selon vos goûts personnels et selon les dimensions de vos grandes ou petites tasses.



1 Remplir la carafe avec du lait et la placer dans la machine.

2 Placer une tasse sous la buse de distribution et ouvrir la buse de distribution de la carafe en la tournant dans le sens des aiguilles d'une montre.

3 Garder enfoncée la touche «  » jusqu'à ce que le message « **MEMO** » ne s'affiche. Relâcher la touche. La machine est alors en programmation.

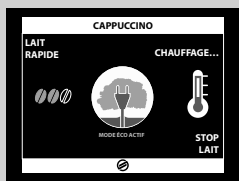

4 La machine est en phase de chauffage.

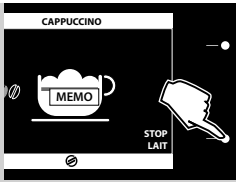

- 5 Lorsque cette page-écran s'affiche, la machine démarre la distribution de la mousse de lait dans la tasse. Appuyer sur la touche « **STOP LAIT** » dès que la quantité de lait souhaitée est atteinte.

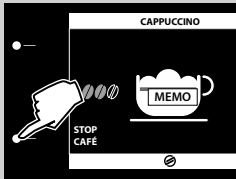

- 6 Une fois la distribution de la mousse de lait terminée, la machine commence à distribuer le café. Lorsque la quantité de café souhaitée est atteinte, appuyer sur la touche « **STOP CAFÉ** ».

La touche «  » est à présent programmée. À chaque pression, la machine distribue la même quantité que l'on vient de programmer.



Remarque :

il est en outre possible de régler la longueur de la boisson grâce au **MENU BOISSON** (voir section « Programmation boisson »).

DISTRIBUTION DE LAIT NOISETTE



Attention :

danger de brûlures ! Il peut y avoir quelques légères éclaboussures de lait et de vapeur au début de la distribution. Danger de brûlures. Ne pas saisir la poignée de la carafe pendant le cycle de nettoyage : danger de brûlures ! Attendre la fin du cycle avant d'enlever la carafe à lait.

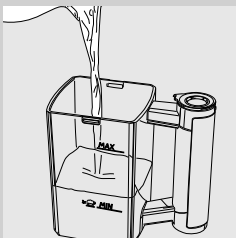

- 1 Remplir la carafe avec le lait. Le lait doit être compris entre le niveau minimum (MIN) et le niveau maximum (MAX) indiqués sur la carafe.



Remarque :

utiliser du lait froid (~5°C / 41°F) avec une teneur en protéines au moins égale à 3% afin d'obtenir un lait noisette de bonne qualité. Il est possible d'utiliser du lait entier mais aussi du lait écrémé selon les goûts personnels.

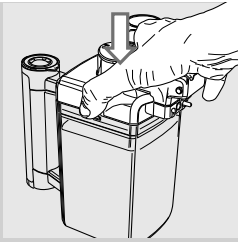

2 Replacer le couvercle et introduire la carafe à lait dans la machine.

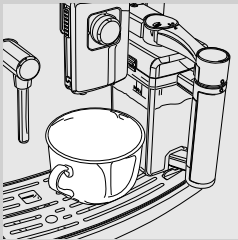
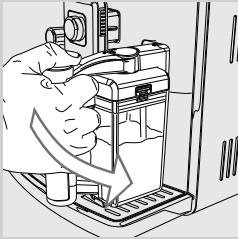

3 Positionner une tasse sous la buse de distribution du café.

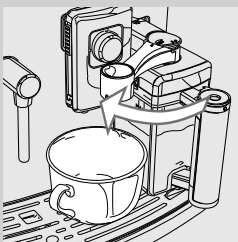

4 Ouvrir la buse de distribution de la carafe à lait en la tournant dans le sens des aiguilles d'une montre.

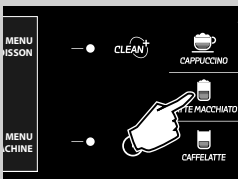

5 Appuyer sur la touche «  » pour commencer la distribution.

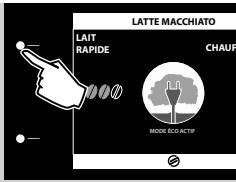

6 La machine est en phase de chauffage.

Remarque :

la machine demande un temps d'attente plus long pour le chauffage si la fonction **MODE ÉCO** est activée. Si l'on appuie sur la touche « **LAIT RAPIDE** », la fonction **MODE ÉCO** est désactivée et réglée sur « **OFF** ». Dans ce cas le système demande moins de temps de chauffage mais la consommation énergétique augmente.

Pour plus de détails, voir la section « Programmation machine ».

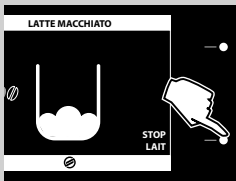

7 Lorsque s'affiche la page-écran ci-contre, la machine démarre la distribution de mousse de lait. Pour interrompre avant la distribution, appuyer sur la touche « **STOP LAIT** ».

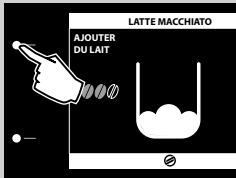

Remarque :

il est possible d'augmenter la quantité de lait distribuée en appuyant sur la touche « **AJOUTER DU LAIT** ». La dose extra de lait chaud distribué ne présente pas de mousse.



8 Une fois la distribution de la mousse de lait terminée, la machine distribue le café. Pour interrompre avant la distribution, appuyer sur la touche « **STOP CAFÉ** ».

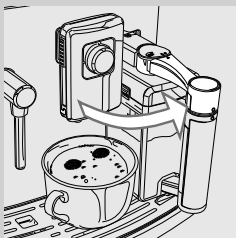

9 Enlever la tasse et fermer la buse de distribution du lait en la tournant dans le sens inverse des aiguilles d'une montre.

10 Attendre quelques instants. À présent la machine commence le cycle de nettoyage automatique (voir la section « Nettoyage et entretien »).

11 Une fois le cycle de nettoyage terminé, enlever la carafe à lait et la mettre au réfrigérateur.

Réglage de la longueur de lait noisette dans la tasse

Chaque fois qu'on appuie sur la touche «  », la machine distribue dans la tasse une quantité préétablie de lait noisette.

La machine permet de régler la quantité de lait noisette distribué selon vos goûts personnels et selon les dimensions de vos grandes ou petites tasses.

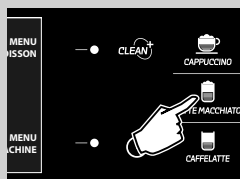

- 1 Remplir la carafe avec du lait et la placer dans la machine.
- 2 Placer une tasse sous la buse de distribution et ouvrir la buse de distribution de la carafe en la tournant dans le sens des aiguilles d'une montre.
- 3 Garder enfoncée la touche «  » jusqu'à ce que l'icône « **MEMO** » ne s'affiche. Relâcher la touche. La machine est alors en programmation.

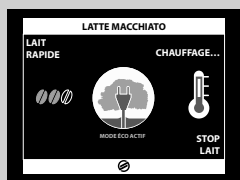

- 4 La machine est en phase de chauffage.

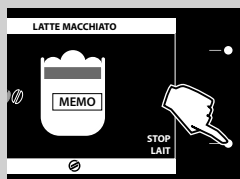

- 5 Lorsque cette page-écran s'affiche, la machine démarre la distribution de la mousse de lait dans la tasse. Appuyer sur la touche « **STOP LAIT** » dès que la quantité de lait souhaitée est atteinte.

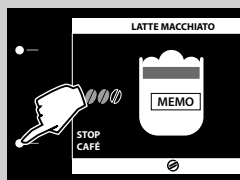

- 6 Une fois la distribution de la mousse de lait terminée, la machine commence à distribuer le café. Lorsque la quantité de café souhaitée est atteinte, appuyer sur la touche « **STOP CAFÉ** ».

La touche «  » est à présent programmée. À chaque pression, la machine distribue la même quantité que l'on vient de programmer.



Remarque :

il est en outre possible de régler la longueur de la boisson grâce au **MENU BOISSON** (voir section « Programmation boisson »).

DISTRIBUTION DE CAFÉ AU LAIT

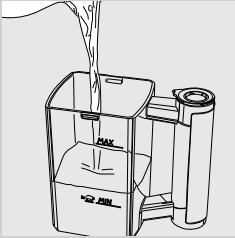
**Attention :**

danger de brûlures ! Il peut y avoir quelques légères éclaboussures de lait et de vapeur au début de la distribution. Danger de brûlures.

Ne pas saisir la poignée de la carafe pendant le cycle de nettoyage : danger de brûlures ! Attendre la fin du cycle avant d'enlever la carafe à lait.

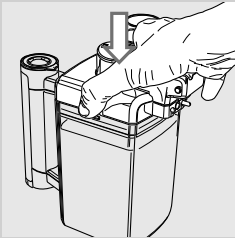
**Remarque :**

utiliser du lait froid (~5°C / 41°F) avec une teneur en protéines au moins égale à 3% afin d'obtenir un café au lait de bonne qualité. Il est possible d'utiliser du lait entier mais aussi du lait écrémé selon les goûts personnels.

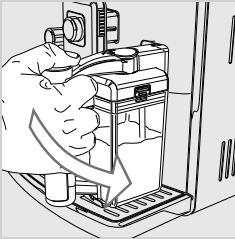

- 2** Replacer le couvercle et introduire la carafe à lait dans la machine.

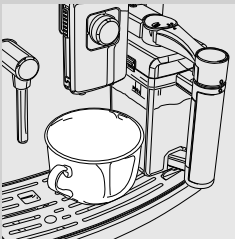

- 3** Positionner une tasse sous la buse de distribution du café.

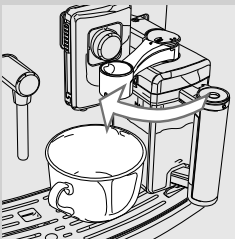

- 4** Ouvrir la buse de distribution de la carafe à lait en la tournant dans le sens des aiguilles d'une montre.

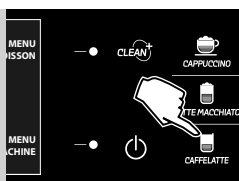

5 Appuyer sur la touche «  » pour commencer la distribution.

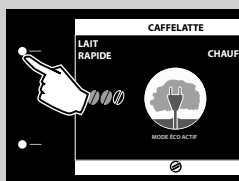

6 La machine est en phase de chauffage.

 **Remarque :**

la machine demande un temps d'attente plus long pour le chauffage si la fonction **MODE ÉCO** est activée. Si l'on appuie sur la touche « **LAIT RAPIDE** », la fonction **MODE ÉCO** est désactivée et réglée sur « **OFF** ». Dans ce cas le système demande moins de temps de chauffage mais la consommation énergétique augmente.

Pour plus de détails, voir la section « Programmation machine ».

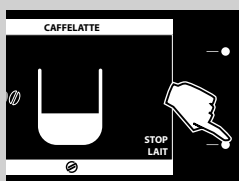

7 Lorsque s'affiche la page-écran ci-contre, la machine démarre la distribution de lait. Pour interrompre avant la distribution, appuyer sur la touche « **STOP LAIT** ».

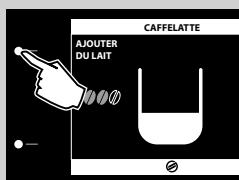

 **Remarque :**

il est possible d'augmenter la quantité de lait distribuée en appuyant sur la touche « **AJOUTER DU LAIT** ».



8 Une fois la distribution du lait terminée, la machine distribue le café. Pour interrompre avant la distribution, appuyer sur la touche « **STOP CAFÉ** ».

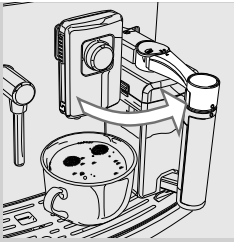

- 9 Enlever la tasse et fermer la buse de distribution du lait en la tournant dans le sens inverse des aiguilles d'une montre.
- 10 Attendre quelques instants. À présent la carafe commence le cycle de nettoyage automatique (voir la section « Nettoyage et entretien »).
- 11 Une fois le cycle de nettoyage terminé, enlever la carafe à lait et la mettre au réfrigérateur.

Réglage de la longueur du café au lait

Chaque fois qu'on appuie sur la touche «  », la machine distribue dans la tasse une quantité préétablie de café au lait. La machine permet de régler la quantité de café au lait distribuée selon vos goûts personnels et selon les dimensions de vos grandes ou petites tasses.

- 1 Remplir la carafe avec du lait et la placer dans la machine.
- 2 Placer une tasse sous la buse de distribution et ouvrir la buse de distribution de la carafe en la tournant dans le sens des aiguilles d'une montre.
- 3 Garder enfoncée la touche «  » jusqu'à ce que l'icône « **MEMO** » ne s'affiche. Relâcher la touche. La machine est alors en programmation.

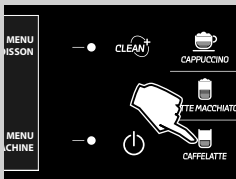

- 4 La machine est en phase de chauffage.

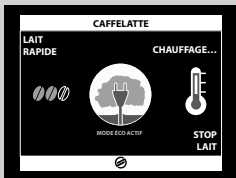

- 5 L'icône « **MEMO** » s'affiche. Lorsque cette page-écran s'affiche, la machine démarre la distribution du lait dans la tasse. Appuyer sur la touche « **STOP LAIT** » dès que la quantité de lait souhaitée est atteinte.

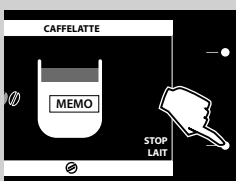

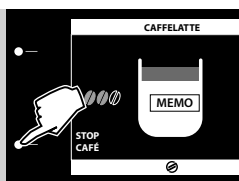

- 6 Une fois la distribution de la mousse de lait terminée, la machine commence à distribuer le café. Lorsque la quantité de café souhaitée est atteinte, appuyer sur la touche « **STOP CAFÉ** ».

La touche «  » est à présent programmée. À chaque pression, la machine distribue la même quantité que l'on vient de programmer.





Remarque :

il est en outre possible de régler la longueur de la boisson grâce au **MENU BOISSON** (voir section « Programmation boisson »).

BOISSONS SPECIAL

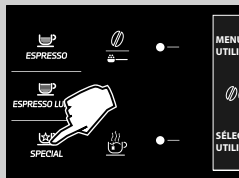
La machine permet de distribuer d'autres produits outre ceux décrits auparavant. Pour ce faire, suivre les instructions suivantes :



- 1 Appuyer sur la touche «  » pour accéder au menu **BOISSONS SPECIAL**.



- 2 Appuyer sur la touche correspondante pour commencer la préparation.



Remarque :

si on appuie sur la touche «  » en ne choisissant aucun produit, la machine revient au menu principal après 10 secondes.

La fonction boissons spéciales permet de distribuer une seule boisson à la fois. Pour la distribution de plusieurs boissons, répéter les points 1-2.

Lait chaud



Attention :

danger de brûlures ! Il peut y avoir quelques légères éclaboussures de lait et de vapeur au début de la distribution. Danger de brûlures.

Ne pas saisir la poignée de la carafe pendant le cycle de nettoyage : danger de brûlures ! Attendre la fin du cycle avant d'enlever la carafe à lait.

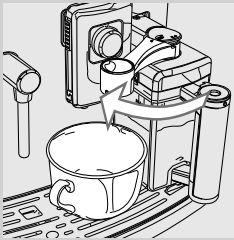

- 1 Introduire la carafe à lait et positionner la tasse sous la buse de distribution. Ouvrir la buse de distribution du lait en la tournant dans le sens des aiguilles d'une montre.



- 2 Appuyer sur la touche «  » pour accéder au menu **BOISSONS SPECIAL**.

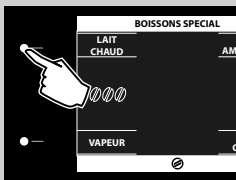

- 3 Appuyer sur la touche « **LAIT CHAUD** » pour démarrer la préparation.

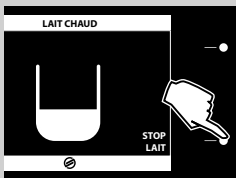

- 4 La machine commence à distribuer du lait chaud. Pour interrompre avant la distribution, appuyer sur la touche « **STOP LAIT** ».

Distribution de la vapeur



Attention :
danger de brûlures ! Il peut y avoir quelques légères éclaboussures d'eau chaude et de vapeur au début de la distribution. Danger de brûlures. Ne pas toucher la buse de vapeur/eau chaude directement avec les mains.

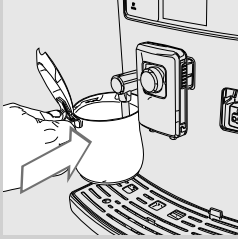

1 Placer un récipient sous la buse de vapeur/eau chaude.



2 Appuyer sur la touche «  **SPECIAL** » pour accéder au menu **BOISSONS SPECIAL**.

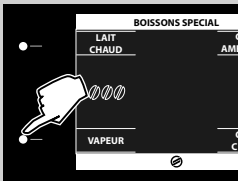

3 Appuyer sur la touche « **VAPEUR** » pour démarrer la préparation.

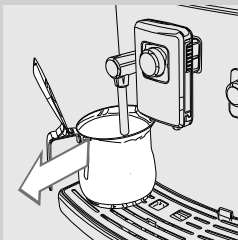

4 La distribution de vapeur démarre. La distribution peut être interrompue avant en appuyant sur la touche « **STOP VAPEUR** ».

5 À la fin de la distribution de la vapeur, enlever le récipient avec la boisson réchauffée.

Café américain

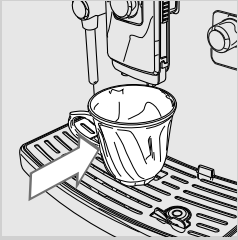

- 1 Mettre la tasse sous la buse de distribution.



- 2 Appuyer sur la touche «  » pour accéder au menu **BOISSONS SPECIAL**.

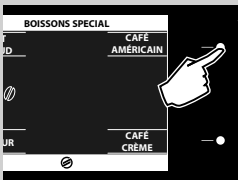

- 3 Appuyer sur la touche « **CAFÉ AMÉRICAIN** » pour démarrer la préparation.

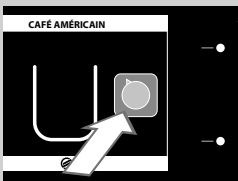

Remarque :

tourner complètement le bouton SBS dans le sens inverse des aiguilles d'une montre comme le montre l'afficheur.

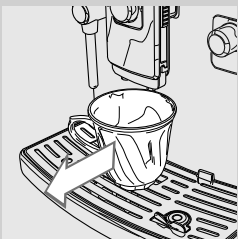

- 4 À la fin de la distribution, prendre la tasse.

Remarque :

pour préparer ce produit, on effectue deux cycles de distribution du café.

Café crème



Attention :

danger de brûlures ! Il peut y avoir quelques légères éclaboussures de lait et de vapeur au début de la distribution. Danger de brûlures.

Ne pas saisir la poignée de la carafe pendant le cycle de nettoyage : danger de brûlures ! Attendre la fin du cycle avant d'enlever la carafe à lait.

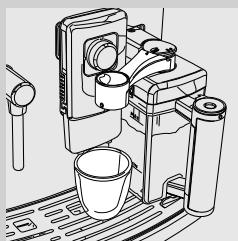

- 1 Introduire la carafe à lait et positionner la tasse sous la buse de distribution. Ouvrir la buse de distribution du lait en la tournant dans le sens des aiguilles d'une montre.



- 2 Appuyer sur la touche «  » pour accéder au menu **BOISSONS SPECIAL**.

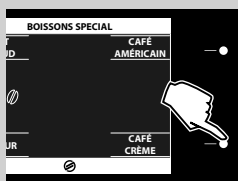

- 3 Appuyer sur la touche « **CAFÉ CRÈME** » pour démarrer la préparation.

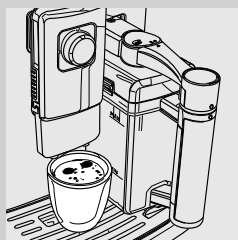

- 4 La machine commence la distribution. Pour interrompre avant la distribution, appuyer sur la touche « **STOP LAIT** » ou « **STOP CAFÉ** ».

DISTRIBUTION D'EAU CHAUDE

**Attention :**

danger de brûlures ! Il peut y avoir quelques éclaboussures d'eau chaude au début de la distribution. La buse de vapeur/eau chaude peut atteindre des températures élevées : éviter tout contact direct avec les mains. Utiliser uniquement la poignée spécifique.

Avant de distribuer de l'eau chaude, vérifier que la machine est prête à l'utilisation et que le réservoir à eau est plein.

- 1 Placer un récipient sous la buse de vapeur/eau chaude.

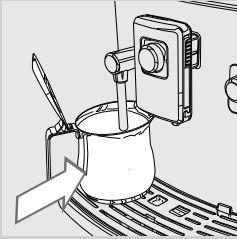

- 2 Appuyer sur la touche «  » pour démarrer la distribution d'eau chaude.

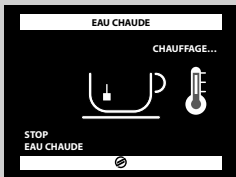

- 3 La machine nécessite une certaine durée de préchauffage ; au cours de cette phase, l'icône suivante s'affiche.

- 4 Distribuer la quantité d'eau chaude souhaitée. Pour interrompre la distribution d'eau chaude, appuyer sur la touche « **STOP EAU CHAUDE** ».

- 5 Enlever le récipient.

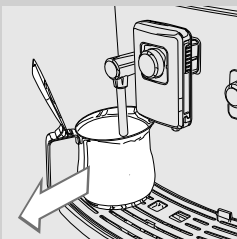

PROGRAMMATION BOISSON

La machine peut être programmée pour adapter le goût du café à vos goûts personnels. Il est possible de personnaliser les réglages pour chaque boisson.

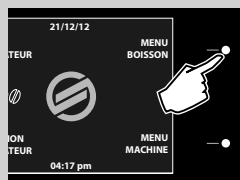

- 1 Appuyer sur la touche « **MENU BOISSON** » pour accéder au menu principal des boissons.



- 2 Appuyer sur les touches de défilement « ▼ » ou « ▲ » et confirmer avec « **OK** » pour sélectionner la boisson.

Programmation cappuccino

La procédure suivante indique comment programmer le cappuccino.

Les réglages correspondants à chaque sous-menu sont indiqués ci-après. Pour les sélectionner, appuyer sur la touche de défilement « ▼ » ou « ▲ ». Confirmer les réglages avec « **OK** ».





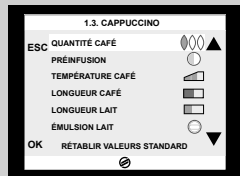

Appuyer sur « **OK** » pour sélectionner **CAPPUCCINO** dans le menu boissons.



QUANTITÉ CAFÉ

Ce paramètre règle la quantité de café à mouler.

-  = la boisson sera préparée en utilisant le café prémoulu
-  = dose légère
-  = dose moyenne
-  = dose forte

Appuyer sur les touches de défilement « ▼ » ou « ▲ » et appuyer sur la touche « **OK** » pour confirmer.

PRÉINFUSION



Ce réglage permet d'exécuter la fonction de pré-infusion. Au cours de la pré-infusion le café est légèrement humidifié pour en exalter au maximum l'arôme.

- : la fonction de pré-infusion est active.
- : la fonction de pré-infusion dure plus longtemps pour exalter le goût du café.
- : la fonction de pré-infusion n'est pas exécutée.

Appuyer sur les touches de défilement « ▼ » ou « ▲ » et appuyer sur la touche « OK » pour confirmer.

TEMPÉRATURE CAFÉ

Ce réglage permet de régler la température du café.

-  : température basse.
-  : température moyenne.
-  : température haute.

Appuyer sur les touches de défilement « ▼ » ou « ▲ » et appuyer sur la touche « OK » pour confirmer.

LONGUEUR CAFÉ

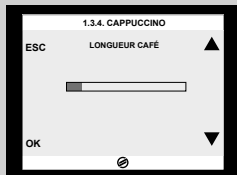

En réglant la barre sur l'afficheur grâce aux touches de défilement « ▼ » ou « ▲ », il est possible de choisir la quantité d'eau pour la distribution du café.

Appuyer sur « OK » pour confirmer le réglage.

LONGUEUR LAIT

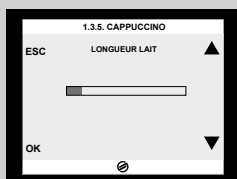

En réglant la barre sur l'afficheur grâce aux touches de défilement « ▼ » ou « ▲ », il est possible de choisir la quantité de lait à utiliser pour la boisson sélectionnée. Appuyer sur « OK » pour confirmer le réglage.

**Remarque :**

les options pour la gestion du lait s'affichent uniquement pour les boissons à base de lait.

ÉMULSION LAIT

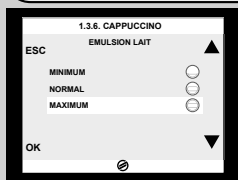

Cette section permet de programmer la méthode pour émulsionner le lait :

● = émulsion minimum

◐ = émulsion moyenne

◑ = émulsion maximum

● = pas d'émulsion (disponible uniquement pour le café au lait et le lait chaud)

Appuyer sur les touches de défilement « ▼ » ou « ▲ » et appuyer sur la touche « OK » pour confirmer.

**Remarque :**

lorsque l'option d'émulsion est désactivée, la température du lait distribué peut être plus basse. Pour réchauffer la boisson, procéder à la distribution de vapeur depuis la buse de vapeur.

RÉTABLIR VALEURS STANDARD

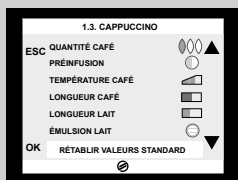

Il est possible de rétablir les réglages d'usine pour chaque boisson. Après avoir sélectionné cette fonction, les réglages personnels sont effacés.

Pour quitter la programmation appuyer une ou plusieurs fois sur la touche « ESC » jusqu'à l'affichage du menu principal.

Programmation eau chaude

La procédure suivante indique comment programmer l'eau chaude.



1 Sélectionner « **EAU CHAUDE** » depuis le menu boissons en appuyant sur les touches de défilement « ▼ » ou « ▲ ». Appuyer sur la touche « OK » pour confirmer.

LONGUEUR EAU

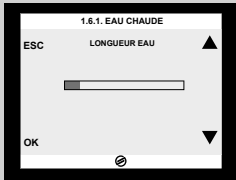

En réglant la barre sur l'afficheur grâce aux touches de défilement « ▼ » ou « ▲ », il est possible de choisir la quantité d'eau chaude à distribuer. Appuyer sur « OK » pour confirmer le réglage.

RÉTABLIR VALEURS STANDARD

Rétablir les réglages d'origine mis au point en usine. Après avoir sélectionné cette fonction, les réglages personnels sont effacés.

PROGRAMMATION DE LA MACHINE

La machine permet de personnaliser les réglages de fonctionnement. Ces réglages sont appliqués à tous les profils utilisateur.

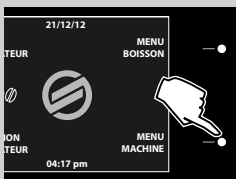

- 1 Appuyer sur la touche « **MENU MACHINE** » pour accéder au menu principal de la machine.

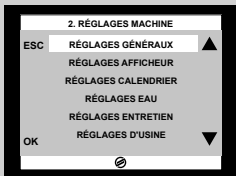

Réglages généraux

RÉGLAGES GÉNÉRAUX

Les réglages généraux permettent de modifier les réglages de fonctionnement.

CHAUFFE-TASSES

Cette fonction permet d'activer/désactiver le chauffage de la plaque chauffe-tasses située dans la partie supérieure de la machine.

FONCTION MODE ÉCO

La **FONCTION MODE ÉCO** permet d'économiser de l'énergie en gardant au niveau un l'activation de la chaudière lors du démarrage de la machine. Si l'on souhaite distribuer plusieurs boissons à base de lait, le temps de chauffage pourrait augmenter. La fonction, par défaut, est réglée sur « ON ».

TONS SONORES

Cette fonction permet d'activer/désactiver les signaux sonores.

Réglages de l'afficheur



RÉGLAGES AFFICHEUR

Les réglages de l'afficheur permettent de régler la langue et la luminosité de l'afficheur.

LANGUE

Cette fonction est importante pour régler automatiquement les paramètres de la machine selon le Pays de l'utilisateur.

LUMINOSITÉ

Ce réglage permet de régler la luminosité de l'afficheur.

Réglages calendrier

RÉGLAGES CALENDRIER

Cette fonction permet de régler l'heure, le calendrier, l'intervalle de stand-by et la minuterie de mise en marche.

HORAIRE

Pour régler l'heure, les minutes et le format de l'heure (24h ou AM/PM)

DATE

Pour régler le format année/mois/jour

RÉGLAGES STAND-BY

Les **RÉGLAGES STAND-BY** déterminent après combien de temps depuis la dernière distribution la machine se met en mode stand-by. L'intervalle de stand-by varie entre 15, 30, 60 et 180 minutes.

L'intervalle par défaut réglé est 30 minutes.

RÉGLAGES CALENDRIER

MINUT. MISE EN MARCHÉ
MACH.

La fonction de minuterie de mise en marche active automatiquement la machine le jour de la semaine et à l'heure définis par l'utilisateur. La machine exécute cette fonctionne uniquement si l'interrupteur général est dans la position « ON ». Il est possible de régler 3 horaires de mise en marche différents, pouvant être gérés séparément.

**Remarque :**

le temps d'arrêt est programmé par la fonction de réglage du stand-by.

MINUTERIE 1 00:00

Ce menu permet de régler et de programmer le premier horaire de mise en marche.

HEURE 00

Pour régler l'heure de mise en marche.

MINUTES 00

Pour régler les minutes de l'heure de mise en marche.

JOUR DE LA SEMAINE

Pour sélectionner le jour de la semaine où l'on souhaite activer la minuterie. Sélectionner un jour par les touches « ▼ » ou « ▲ » et confirmer en appuyant sur la touche « OK ».

ON = horaire activé

OFF = horaire désactivé



MINUTERIE 2 00:00

Ce menu permet de régler et de programmer le deuxième horaire de mise en marche.

MINUTERIE 3 00:00

Ce menu permet de régler et de programmer le troisième horaire de mise en marche.

Réglages eau

RÉGLAGES EAU

Les **RÉGLAGES EAU** permettent de régler les paramètres relatifs à l'eau pour un café optimal.

DURETÉ EAU

Dans **DURETÉ EAU** il est possible de régler le degré de dureté de l'eau. Pour mesurer la dureté de l'eau, consulter la section « Mesure et programmation de la dureté de l'eau ».

VALIDATION FILTRE

En activant ce filtre, la machine prévient l'utilisateur au sujet du remplacement du filtre à eau.
OFF : signal invalidé.
ON : signal validé (ce signal est réglé automatiquement lorsque le filtre est activé).

ACTIVATION FILTRE

Pour effectuer l'activation du filtre après son installation ou son remplacement. Consulter la section « Installation filtre à eau INTENZA+ ».

Réglages entretien

RÉGLAGES ENTRETIEN

Les **RÉGLAGES ENTRETIEN** permettent de régler toutes les fonctions pour la gestion correcte de l'entretien de la machine.

COMPTEURS PRODUIT

La fonction **COMPTEURS PRODUIT** permet d'afficher le nombre de produits qui ont été préparés pour chaque type de café, à partir de la dernière remise à zéro.

CYCLE DÉTARTRAGE

La fonction **CYCLE DÉTARTRAGE** active le cycle de détartrage (voir la section « Détartrage »).

CYCLE NETTOYAGE GROUPE

La fonction **CYCLE NETTOYAGE GROUPE** permet le nettoyage mensuel du groupe de distribution (voir la section « Nettoyage mensuel du groupe de distribution »).

CYCLE DE NETTOYAGE CARAFE

La fonction **CYCLE DE NETTOYAGE CARAFE** permet le nettoyage mensuel de la carafe à lait (voir la section « nettoyage mensuel de la carafe à lait »).

AUTO-NETTOYAGE CARAFE

La fonction **AUTO-NETTOYAGE CARAFE** active le cycle automatique d'auto-nettoyage de la carafe à lait. La fonction, par défaut, est réglée sur « ON ».

Réglages d'usine

RÉGLAGES D'USINE

En activant la fonction **RÉGLAGES D'USINE**, tous les réglages de la machine retrouveront leurs valeurs par défaut. Dans ce cas tous les paramètres personnels sont effacés.

NETTOYAGE ET ENTRETIEN

Nettoyage quotidien de la machine



Avertissement :

le nettoyage et l'entretien réguliers de la machine sont fondamentaux pour en prolonger la durée de vie. Votre machine est continuellement exposée à l'humidité, au café et au calcaire !

Cette section décrit de manière analytique les opérations à effectuer et leur fréquence. Si ces opérations ne sont pas effectuées, la machine cessera de fonctionner correctement. Ce type de réparation N'est PAS couvert par la garantie !



Remarque :

- Pour le nettoyage de la machine, utiliser un chiffon doux, légèrement imbibé d'eau.
- Ne pas laver les composants amovibles au lave-vaisselle.
- Ne pas utiliser d'alcool, de solvants et/ou d'objets abrasifs pour le nettoyage de la machine.
- Ne pas plonger la machine dans l'eau.
- Ne pas faire sécher la machine et/ou ses composants dans un four à micro-ondes et/ou traditionnel.

Tous les jours, vider et nettoyer le tiroir à marc et le bac d'égouttement (interne) lorsque la machine est allumée. Suivre les instructions suivantes :

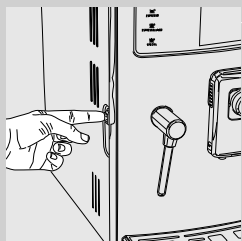

- 1** Appuyer sur la touche et ouvrir la porte de service.

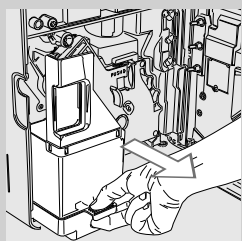

- 2** Enlever le bac d'égouttement (interne) et le tiroir à marc.

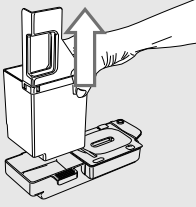

3 Vider le tiroir à marc et le rincer à l'eau fraîche.

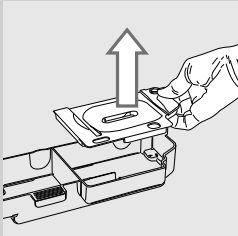

4 Vider et laver le bac d'égouttement (interne) et le couvercle avec de l'eau fraîche.

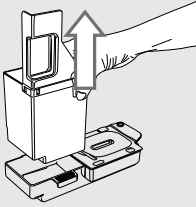

5 Replacer correctement les composants.

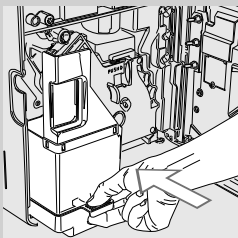

6 Insérer le bac et le tiroir à marc et fermer la porte de service.



Remarque :

en vidant les marcs lorsque la machine est éteinte, le comptage des marcs présents dans le tiroir n'est pas remis à zéro. Dans ce cas la machine peut afficher trop tôt le message « **VIDER RÉSERVOIR À MARC** ».

Nettoyage quotidien du réservoir à eau

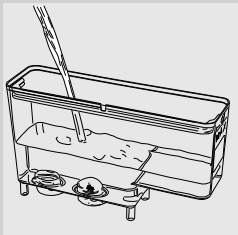

1 Enlever le petit filtre blanc ou le filtre à eau « INTENZA+ » (si présent) du réservoir à eau et le laver à l'eau fraîche.

2 Replacer le petit filtre blanc ou le filtre à eau « INTENZA+ » (si présent) dans son logement en exerçant une légère pression et en effectuant une petite rotation.

3 Remplir le réservoir avec de l'eau fraîche.

Nettoyage quotidien de la carafe à lait : cycle d'auto-nettoyage « CLEAN » (après chaque utilisation)

À la fin de la préparation d'une boisson à base de lait, la machine effectue un cycle de nettoyage automatique en produisant des jets de vapeur depuis la buse de distribution du lait.

Ce cycle peut être également activé manuellement en appuyant sur la touche « CLEAN » sur le bandeau de commande. Cette opération peut être effectuée à n'importe quel moment.

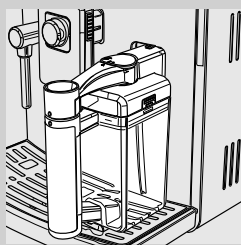

- 1 Introduire la carafe à lait dans la machine comme décrit à la section « Carafe à lait ». Fermer la buse de distribution du lait.



- 2 Appuyer sur la touche « CLEAN » pour démarrer le cycle de nettoyage.

Nettoyage hebdomadaire de la machine

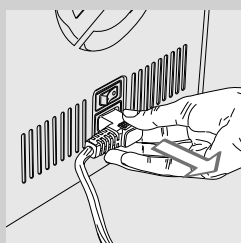

- 1 Éteindre la machine et débrancher la fiche.

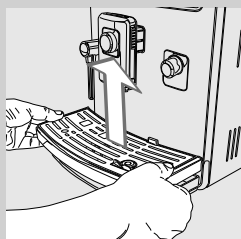

- 2 Retirer le bac d'égouttement (externe).

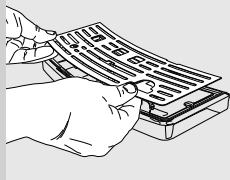

3 Retirer la grille et la laver soigneusement.

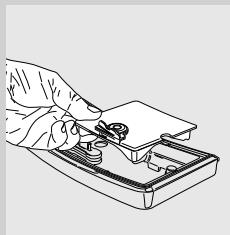

4 Retirer le support sous la grille. Laver le support et le bac d'égouttement.

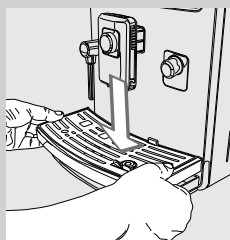

5 Sécher, monter et remettre la grille à sa place dans la machine.



6 Retirer la buse de distribution et la laver à l'eau.

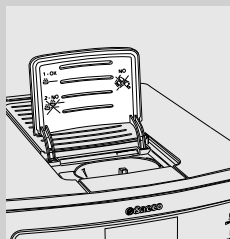

7 Nettoyer le compartiment du café prémoulu à l'aide du pinceau ou d'un chiffon sec.

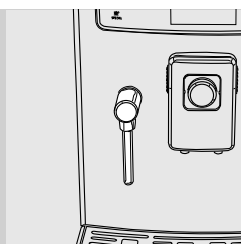

- 8 Nettoyer la buse de vapeur/eau chaude et l'afficheur à l'aide d'un chiffon humide.

Nettoyage hebdomadaire de la carafe à lait

Le nettoyage hebdomadaire est plus complet puisqu'il permet d'enlever les éventuels résidus de lait de la buse de distribution de la carafe.

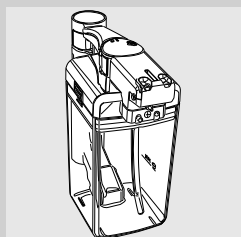

- 1 Avant le nettoyage, retirer la carafe de la machine et la vider.



- 2 Ouvrir la buse de distribution du lait en la tournant dans le sens des aiguilles d'une montre.

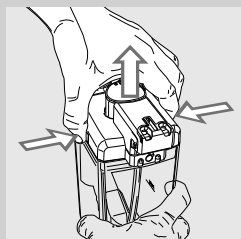

- 3 Appuyer sur les côtés et soulever le couvercle.

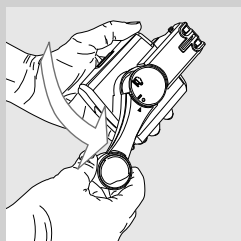

- 4 Tourner la poignée dans la position de déblocage en la tournant dans le sens inverse des aiguilles d'une montre jusqu'au symbole « ● ».

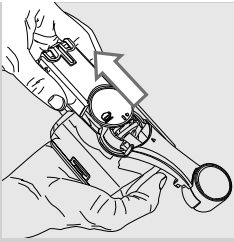

5 Extraire le connecteur qui entre en contact avec la machine.

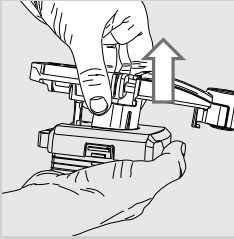

6 Retirer la poignée avec le tuyau d'aspiration.

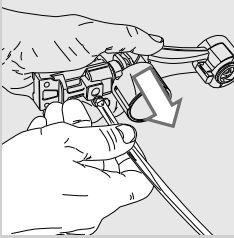

7 Enlever le tuyau d'aspiration.



Remarque :

vérifier que le tuyau d'aspiration est complètement inséré. Dans le cas contraire, la carafe pourrait ne pas fonctionner correctement parce-qu'elle n'est pas en mesure d'aspirer le lait.

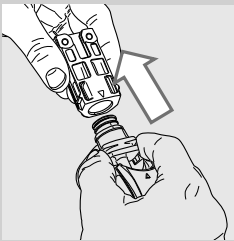

8 Retirer le raccord externe.

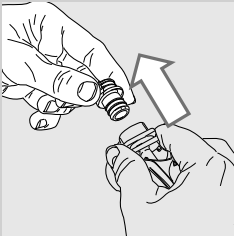

9 Enlever le raccord interne.

10 Laver en profondeur tous les composants avec de l'eau tiède.

11 Remonter tous les composants en suivant la procédure inverse.



Avertissement :

NE PAS laver les composants de la carafe au lave-vaisselle.

Nettoyage hebdomadaire du groupe de distribution

Nettoyer le groupe de distribution chaque fois qu'il faut remplir le réservoir à café en grains et, en tout cas, au moins une fois par semaine.

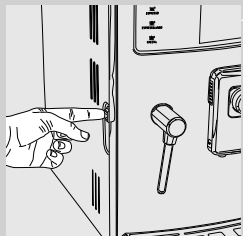

- 1 Appuyer sur la touche et ouvrir la porte de service.

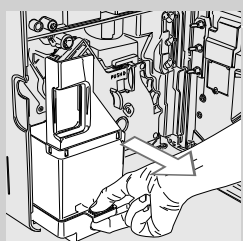

- 2 Enlever le bac d'égouttement (interne) et le tiroir à marc.

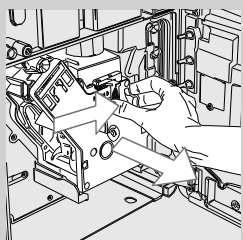

- 3 Pour enlever le groupe de distribution appuyer sur la touche « PUSH » en tirant sur la poignée.

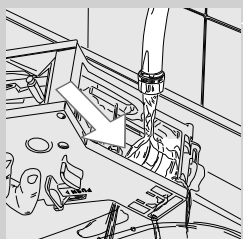

- 4 Laver soigneusement le groupe de distribution à l'eau fraîche et tiède ; nettoyer soigneusement le filtre supérieur.



Avertissement :
ne pas utiliser de détergents ou du savon pour le nettoyage du groupe de distribution.

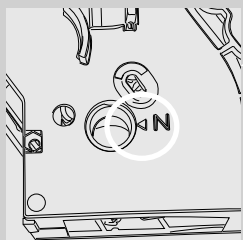

- 5 Laisser complètement sécher à l'air le groupe de distribution.
- 6 Nettoyer soigneusement la partie interne de la machine avec un chiffon doux, imbibé d'eau.
- 7 S'assurer que le groupe de distribution est en position de repos ; les deux repères doivent coïncider. Dans le cas contraire, effectuer l'opération décrite au point (8).

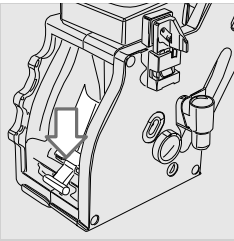

- 8** Appuyer délicatement sur le levier vers le bas jusqu'à ce qu'il touche la base du groupe de distribution et jusqu'à ce que les deux repères sur le côté du groupe coïncident.

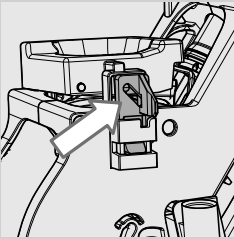

- 9** S'assurer que le crochet de blocage du groupe de distribution est dans la bonne position en appuyant fermement sur la touche « PUSH » jusqu'à l'enclenchement. Veiller à ce que le crochet soit en haut à la butée. Dans le cas contraire, essayer à nouveau.

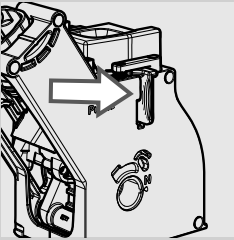

- 10** Introduire à nouveau le groupe de distribution dans son logement jusqu'à ce qu'il soit bien enclenché sans appuyer sur la touche « PUSH ».

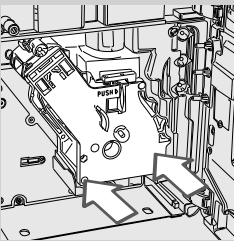

- 11** Insérer le bac d'égouttement (interne) et le tiroir à marc et fermer la porte de service.

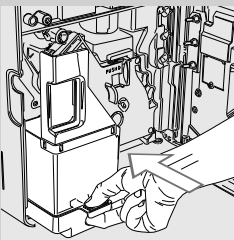

Nettoyage mensuel de la carafe à lait

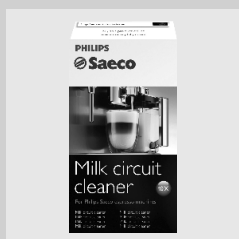

Le cycle de nettoyage mensuel prévoit l'utilisation du système de nettoyage « Saeco Milk Circuit Cleaner » pour éliminer du circuit d'éventuels résidus de lait. Le dispositif « Milk Circuit Cleaner » est en vente séparément. Pour plus de détails veuillez consulter la page relative aux produits pour l'entretien.



Attention :

danger de brûlures ! Il peut y avoir quelques légères éclaboussures d'eau chaude et de vapeur au début de la distribution. Danger de brûlures. Ne pas toucher la buse de vapeur/eau chaude directement avec les mains.

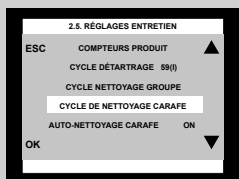

1 Sélectionner la fonction « **RÉGLAGES ENTRETIEN** » dans le menu machine.

2 Sélectionner « **CYCLE DE NETTOYAGE CARAFE** » et appuyer sur la touche « **OK** » pour confirmer.

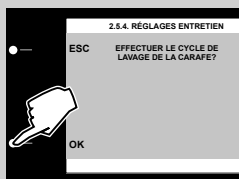

3 Appuyer sur la touche « **OK** » pour confirmer.

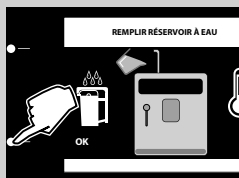

4 Remplir le réservoir avec de l'eau fraîche jusqu'au niveau MAX. Appuyer sur la touche « **OK** ».

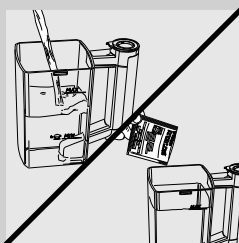

5 Remplir la carafe à lait avec de l'eau fraîche potable jusqu'au niveau MAX. Verser un paquet de produit pour le nettoyage dans la carafe à lait et attendre qu'il soit entièrement dissout.

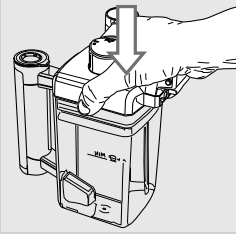

6 Repositionner le couvercle.

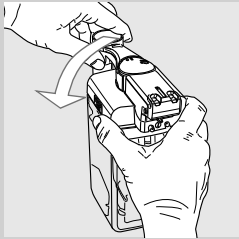

7 Mettre la buse de distribution du lait dans la position de blocage en la tournant dans le sens inverse des aiguilles d'une montre.

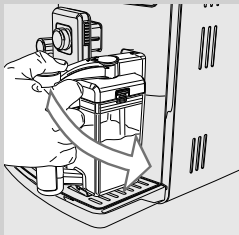

8 Insérer la carafe à lait dans la machine.

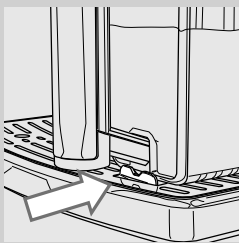

9 Placer un récipient suffisamment grand (1,5 l) sous la buse de distribution. Ouvrir la buse de distribution du lait en la tournant dans le sens des aiguilles d'une montre.

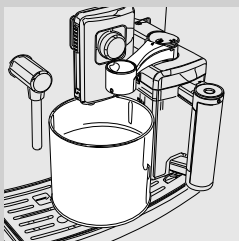



- 10** Appuyer sur la touche « **OK** » pour démarrer le cycle. La machine commence la distribution de la solution à travers la buse de distribution du lait.

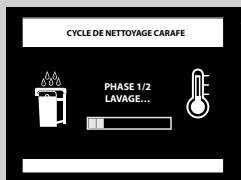

- 11** L'icône ci-contre s'affiche. La barre permet de vérifier l'état d'avancement du cycle.



Attention :
ne pas boire la solution distribuée pendant ce processus.

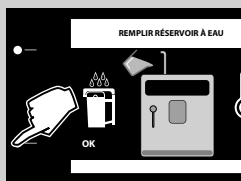

- 12** À la fin de la distribution, remplir le réservoir avec de l'eau fraîche jusqu'au niveau MAX. Appuyer sur la touche « **OK** » pour confirmer.

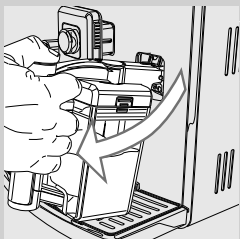

- 13** Enlever de la machine la carafe à lait et le récipient.



- 14** Laver soigneusement la carafe à lait et la remplir d'eau fraîche. Insérer la carafe à lait dans la machine. Appuyer sur la touche « **OK** » pour confirmer.

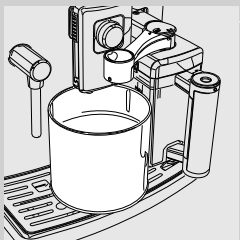

- 15** Vider le récipient et le replacer sous la buse de distribution du café. Ouvrir la buse de distribution du lait en la tournant dans le sens des aiguilles d'une montre.

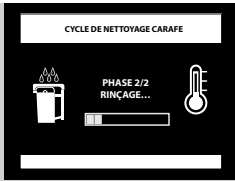

16 La machine commence à distribuer de l'eau depuis la buse de distribution du café et depuis la buse de distribution du lait. La barre permet de vérifier l'état d'avancement du cycle.

17 À la fin du cycle, la machine revient au menu de distribution des produits.

18 Démonter et laver la carafe à lait comme indiqué à la section « Nettoyage hebdomadaire de la carafe à lait ».

Lubrification mensuelle du groupe de distribution

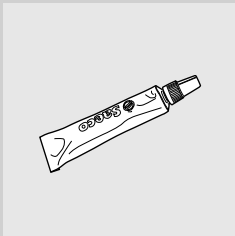

Lubrifier le groupe de distribution après 500 distributions environ ou une fois par mois.

La graisse Saeco pour lubrifier le groupe de distribution peut être achetée séparément. Pour plus de détails veuillez consulter la page relative aux produits pour l'entretien du présent mode d'emploi.



Avertissement :
avant de lubrifier le groupe de distribution, le nettoyer à l'eau fraîche et le laisser sécher comme indiqué à la section « Nettoyage hebdomadaire du groupe de distribution ».

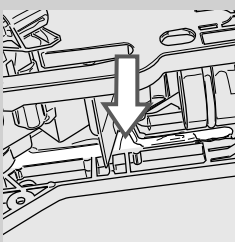
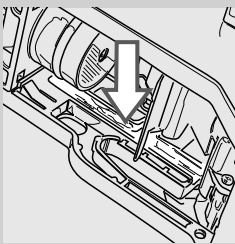

1 Appliquer le lubrifiant uniformément sur les deux convoyeurs latéraux.

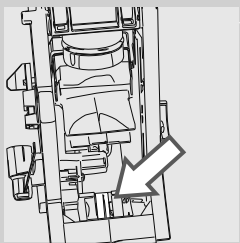
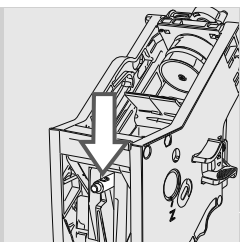

2 Lubrifier l'arbre aussi.

3 Insérer le groupe de distribution dans son logement jusqu'à l'enclenchement (voir la section « Nettoyage hebdomadaire du groupe de distribution »).

4 Insérer le bac d'égouttement (interne) et le tiroir à marc et fermer la porte de service.

Nettoyage mensuel du groupe de distribution à l'aide de tablettes de dégraissage



En plus du nettoyage hebdomadaire, on recommande d'effectuer ce cycle de nettoyage à l'aide des tablettes de dégraissage après 500 tasses de café environ ou une fois par mois. Cette opération complète l'entretien du groupe de distribution.

Les tablettes de dégraissage et le kit d'entretien sont en vente séparément. Pour plus de détails veuillez consulter la page relative aux produits pour l'entretien.



Avertissement :

les tablettes de dégraissage ne sont à utiliser que pour le nettoyage. Elles n'ont pas de fonction détartrante. Pour le détartrage, utiliser le détartrant Saeco en suivant la procédure décrite à la section « Détartrage ».

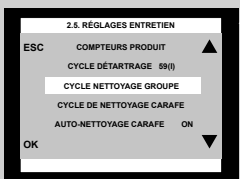

1 Sélectionner la fonction « **RÉGLAGES ENTRETIEN** » dans le menu machine.

2 Sélectionner « **CYCLE NETTOYAGE GROUPE** ». Appuyer sur la touche « **OK** ».

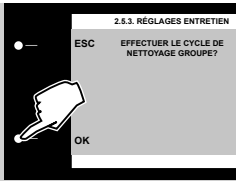

3 Appuyer sur la touche « **OK** » pour confirmer.

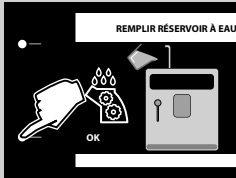

4 Remplir le réservoir à eau avec de l'eau fraîche jusqu'au niveau MAX. Appuyer sur la touche « **OK** ».

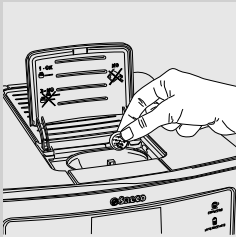

5 Insérer une tablette de dégraissage dans le compartiment du café prémoulu. Appuyer sur la touche « **OK** ».

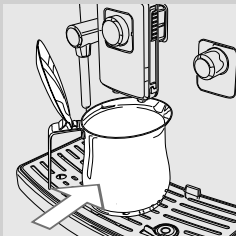
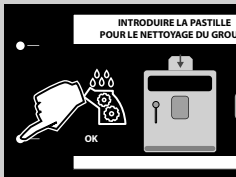

6 Placer un récipient (1,5 l) sous la buse de distribution du café. Appuyer sur la touche « **OK** » pour démarrer le cycle de nettoyage.



Remarque :

tourner le bouton SBS vers la gauche dans le sens inverse des aiguilles d'une montre avant de démarrer le cycle.

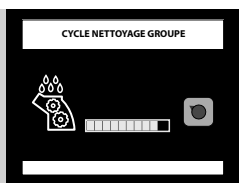

- 7** L'icône ci-contre s'affiche. La barre permet de vérifier l'état d'avancement du cycle.



Attention :
ne pas boire la solution distribuée pendant ce processus.

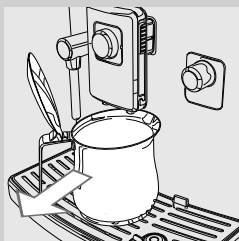

- 8** À la fin de la distribution, enlever et vider le récipient.

- 9** Effectuer le nettoyage du groupe de distribution comme indiqué à la section « Nettoyage hebdomadaire groupe de distribution ».

Nettoyage mensuel du réservoir à café en grains

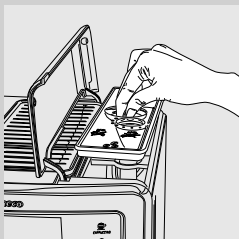

Nettoyer le réservoir à café en grains une fois par mois quand il est vide avec un chiffon humide afin d'éliminer les substances huileuses du café. Le remplir à nouveau avec le café en grains.

DÉTARTRAGE

Le processus de détartrage requiert environ 35 minutes.

Le calcaire qui se forme à l'intérieur de la machine au cours de l'utilisation doit être éliminé régulièrement ; dans le cas contraire, le circuit hydraulique et du café peuvent se boucher. La machine signalera quand il sera nécessaire de procéder au détartrage.



Avertissement :

si cette opération n'est pas effectuée la machine ne fonctionne plus correctement ; dans ce cas-là la réparation N'est PAS couverte par la garantie.



Utiliser uniquement le détartrant Saeco formulé spécifiquement pour optimiser les performances de la machine. Le détartrant Saeco est en vente séparément. Pour plus de détails veuillez consulter la section « Commande de produits pour l'entretien ».



Attention :

ne pas boire la solution détartrante et les produits distribués jusqu'à la conclusion du cycle. Ne jamais utiliser de vinaigre pour détartrer la machine.



Remarque :

ne pas éteindre la machine pendant le cycle de détartrage. Dans le cas contraire, effectuer à nouveau le cycle depuis le début.

Pour exécuter le cycle de détartrage, suivre les instructions reportées ci-dessous :

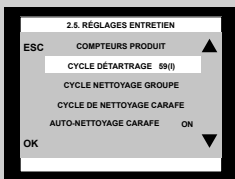

1 Dans « **MENU MACHINE** », sélectionner l'option « **RÉGLAGES ENTRETIEN** ».



2 Sélectionner « **CYCLE DÉTARTRAGE** » et confirmer avec « **OK** ».



Remarque :

au cas où la touche « **OK** » aurait été appuyée involontairement, appuyer sur la touche « **ESC** » pour quitter.

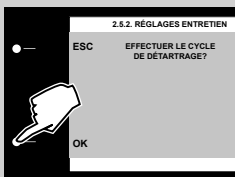

3 Appuyer sur la touche « **OK** » pour confirmer.

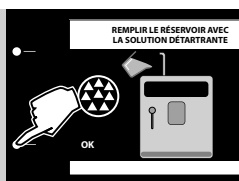

- 4 Enlever le réservoir à eau et le filtre à eau « INTENZA+ » (si présent). Verser tout le contenu du détartrant Saeco. Remplir le réservoir avec de l'eau fraîche jusqu'au niveau MAX. Appuyer sur la touche « **OK** ».



- 5 Vider le bac d'égouttement (interne) / (externe). Appuyer sur la touche « **OK** ».



- 6 Remplir à moitié la carafe à lait avec de l'eau fraîche. Insérer la carafe et ouvrir la buse de distribution du lait en la tournant dans le sens des aiguilles d'une montre. Appuyer sur la touche « **OK** ».



- 7 Placer un récipient suffisamment grand (1,5 l) sous la buse de vapeur/ eau chaude et sous la buse de distribution du lait de la carafe. Appuyer sur la touche « **OK** ».

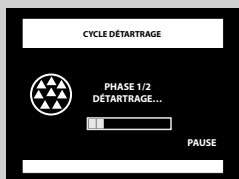

- 8 La machine démarre la distribution de la solution détartrante à intervalles réguliers. La barre sur l'afficheur indique l'état d'avancement du cycle.

Remarque :

pour vider le récipient au cours du processus et mettre sur pause le cycle de détartrage, appuyer sur la touche « **PAUSE** ». Pour reprendre le cycle, appuyer sur la touche « **MISE EN MARCHÉ** ».

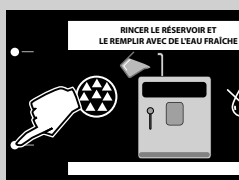

- 9 Le message indique que la première phase du cycle est terminée. Le réservoir à eau doit être rincé à nouveau. Remplir le réservoir à eau avec de l'eau fraîche jusqu'au niveau MAX. Appuyer sur la touche « **OK** ».



- 10** Vider le bac d'égouttement (interne) et le replacer dans sa position. Appuyer ensuite sur la touche « **OK** ».

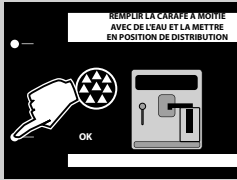

- 11** Vider la carafe à lait et la remplir d'eau fraîche. La réinsérer dans la machine. Appuyer sur la touche « **OK** ».

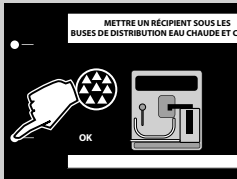

- 12** Vider le récipient et le replacer sous la buse de vapeur/eau chaude et sous la buse de distribution du lait de la carafe. Appuyer sur la touche « **OK** ».

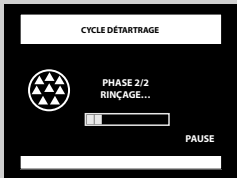

- 13** Le cycle de rinçage démarre. La barre permet de vérifier l'état d'avancement du cycle.



- 14** Lorsque toute l'eau nécessaire au cycle de rinçage a été distribuée, la machine termine automatiquement le processus de détartrage et affiche cette page-écran après une courte phase de chauffage.

- 15** Enlever et vider le récipient.

- 16** Démonter et laver la carafe à lait comme indiqué à la section « Nettoyage hebdomadaire de la carafe à lait ».

- 17** Vider le bac d'égouttement (interne) et le replacer dans sa position.

- 18** Replacer le filtre à eau « INTENZA+ » (si présent) dans le réservoir à eau.

19 Le cycle de détartrage est fini.











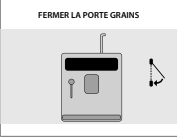

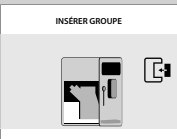

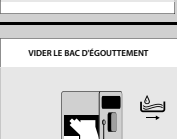

Remarque :

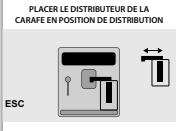
une fois le cycle de détartrage terminé, laver le groupe de distribution comme il est décrit à la section « Nettoyage hebdomadaire du groupe de distribution ».

Le cycle de rinçage procède au lavage du circuit avec une quantité d'eau programmée pour garantir un rendement optimal de la machine. Si le réservoir n'est pas rempli jusqu'au niveau MAX, la machine peut demander l'exécution de deux cycles ou plus.

SIGNIFICATION DE L'AFFICHEUR

Message affiché	Signification du message
<p>FERMER LA PORTE GRAINS</p> 	Fermer le couvercle interne du réservoir à café en grains.
<p>AJOUTER DU CAFE</p> 	Remplir le réservoir à café en grains.
<p>INSÉRER GROUPE</p> 	Le groupe de distribution doit être inséré dans la machine.
<p>INTRODUIRE TIROIR À MARC ET BAC D'ÉGOUTTEMENT</p> 	Introduire le tiroir à marc et le bac d'égouttement interne.
<p>VIDER LE RÉSERVOIR À MARC</p> 	<p>Vider le tiroir à marc.</p> <p>Remarque : le tiroir à marc ne doit être vidé que lorsque la machine le demande et quand elle est allumée. Le fait de vider le tiroir quand la machine est éteinte empêche tout enregistrement du vidage effectué.</p>
<p>FERMER LA PORTE AVANT</p> 	Fermer la porte de service.
<p>REEMPLIR RÉSERVOIR À EAU</p> 	Retirer le réservoir à eau et le remplir.
<p>VIDER LE BAC D'ÉGOUTTEMENT</p> 	<p>Ouvrir la porte de service et vider le bac d'égouttement interne.</p> <p>Remarque : en effectuant cette opération lorsque la machine est en marche, celle-ci enregistre le vidage du tiroir à marc et remet à zéro le compteur correspondant. Pour cette raison, il faut également vider le marc de café.</p>

Message affiché	Signification du message
	<p>Ouvrir la buse de distribution du lait de la carafe pour distribuer des produits. Appuyer sur la touche « ESC » pour quitter.</p>
	<p>Fermer la buse de distribution du lait de la carafe pour démarrer le cycle de nettoyage de la carafe. Appuyer sur la touche « ESC » pour quitter.</p>
	<p>Insérer la carafe à lait pour démarrer la distribution. Appuyer sur « ESC » pour quitter.</p>
	<p>La machine doit être détartrée. Suivre les opérations décrites à la section « Détartrage » du présent manuel. <u>Remarque : si le détartrage n'est pas effectué, la machine cesse de fonctionner correctement. En pareil cas, la réparation N'est PAS couverte par la garantie.</u></p>
	<p>La machine signale que le filtre à eau « INTENZA+ » doit être remplacé.</p>
	<p>La DEL rouge clignote. Appuyer sur la touche «  » pour quitter le mode stand-by.</p>
	<p>Noter le code (E xx) qui apparaît sur l'afficheur en bas. Éteindre la machine. La rallumer après 30 secondes. Répéter la procédure 2 ou 3 fois. Si la machine ne démarre pas, contacter le centre d'assistance Philips SAECO de votre Pays et communiquer le code indiqué sur l'afficheur. Les contacts sont indiqués dans le livret de garantie fourni séparément ou à l'adresse www.philips.com/support.</p>

DÉPANNAGE

Cette section résume les problèmes les plus récurrents qui pourraient intéresser votre machine. Si les informations présentées ci-dessous ne vous aident pas à résoudre le problème, veuillez consulter la page FAQ sur le site www.philips.com/support ou contactez le service d'assistance Philips Saeco de votre Pays. Les contacts sont indiqués dans le livret de garantie fourni séparément ou sur le site www.philips.com/support.

Comportements	Causes	Remèdes
La machine ne se met pas en marche.	La machine n'est pas branchée sur le réseau électrique.	Brancher la machine sur le réseau électrique.
	Interrupteur général sur la position « 0 ».	S'assurer que l'interrupteur général est bien sur la position « 1 ».
Le bac d'égouttement se remplit même si on ne décharge pas l'eau.	Parfois la machine décharge l'eau automatiquement dans le bac d'égouttement pour gérer le rinçage des circuits et pour garantir un fonctionnement optimal.	Ce comportement est considéré comme normal.
Le café n'est pas assez chaud.	Les tasses/petites tasses sont froides.	Préchauffer les tasses/petites tasses à l'eau chaude ou utiliser la buse de distribution de l'eau chaude.
	La température de la boisson est réglée sur Basse dans le menu de programmation.	S'assurer que la température est réglée sur Normale ou Élevée dans le menu de programmation.
	Du lait froid est ajouté au café.	Le lait froid baisse la température du produit final : préchauffer le lait avant de l'ajouter à la boisson.
La machine ne distribue pas d'eau chaude.	La buse vapeur/eau chaude est bouchée ou sale.	Nettoyer la buse de vapeur/eau chaude (voir la section « Nettoyage et entretien »). Contrôler la buse pour vérifier que la buse de distribution n'est pas bouchée. Faire un trou dans le calcaire à l'aide d'une aiguille.
La machine ne remplit pas la tasse/petite tasse.	La machine n'a pas été programmée.	Accéder au menu de programmation des boissons et régler le paramètre de longueur du café selon vos goûts pour chaque type de boisson.
Le café ne mousse pas (voir remarque).	Le mélange n'est pas approprié, le café torréfié n'est pas frais ou bien il est trop grossier.	Changer le mélange de café ou régler la mouture comme indiqué à la section « Réglage du moulin à café en céramique ».
	Les grains de café ou le café pré-moulu sont trop vieux.	S'assurer que les grains de café ou le café pré-moulu utilisés sont frais.
Le lait n'est pas émulsionné.	La carafe est sale ou n'est pas insérée correctement.	Vérifier que la carafe est bien nettoyée et bien insérée.

Comportements	Causes	Remèdes
La machine se chauffe trop lentement ou la quantité d'eau qui sort de la buse est insuffisante.	Le circuit de la machine est bouché par des dépôts de calcaire.	Détartre la machine.
Impossible de retirer le groupe de distribution.	Le groupe de distribution n'est pas dans la bonne position.	Mettre en marche la machine. Fermer la porte de service. Le groupe de distribution revient automatiquement à sa position d'origine.
	Le tiroir à marc est inséré.	Retirer le tiroir à marc avant d'enlever le groupe de distribution.
Impossible d'insérer le groupe de distribution.	Le groupe de distribution n'est pas dans la position de repos.	S'assurer que le groupe de distribution est en position de repos. Les flèches doivent être positionnées l'une envers l'autre. Pour ce faire, consulter la section « Lubrification mensuelle du groupe de distribution ».
	L'engrenage n'est pas dans sa position initiale.	Insérer le bac d'égouttement et le tiroir à marc et fermer la porte de service. Mettre en marche la machine. L'engrenage revient automatiquement dans sa position initiale, il est donc possible d'insérer le groupe de distribution.
Il y a une trop grande quantité de café moulu sous ou sur le groupe de distribution.	Le café utilisé pourrait ne pas être adapté à l'utilisation avec des machines automatiques.	Il se peut que l'on doive changer le type de café, ou bien modifier les réglages du moulin à café (voir la section « Réglage du moulin à café en céramique »).
	La machine est en train de régler le moulin à café pour un nouveau type de grains de café ou de café prémoulu.	La machine se règle automatiquement après la distribution de plusieurs cafés pour optimiser l'extraction selon la compacité du café moulu. Il se peut que l'on doive distribuer 2 ou 3 produits pour le réglage complet du moulin à café. Il ne s'agit pas d'un dysfonctionnement de la machine.
La machine produit des marcs de café trop humides ou trop secs.	Régler le moulin à café.	Le réglage du moulin à café en céramique influence la qualité des résidus. Si les résidus sont trop humides, régler une mouture plus grosse. Si les résidus sont trop secs, régler une mouture plus fine. Consulter la section « Réglage du moulin à café en céramique ».

Comportements	Causes	Remèdes
La machine moule les grains de café, mais le café ne sort pas (voir remarque).	Le réservoir à eau est vide.	Remplir le réservoir à eau et réamorcer le circuit (consulter la section « Cycle de rinçage manuel »).
	Le groupe de distribution est sale.	Nettoyer le groupe de distribution (section « Nettoyage hebdomadaire du groupe de distribution »).
	Cela peut se produire lorsque la machine est en train de régler automatiquement la dose.	Distribuer quelques cafés comme indiqué à la section « Saeco Adapting System ».
	La buse de distribution du café est sale.	Nettoyer la buse de distribution du café.
Le café est trop aqueux (voir remarque).	Cela peut se produire lorsque la machine est en train de régler automatiquement la dose.	Distribuer quelques cafés comme indiqué à la section « Saeco Adapting System ».
	Le café est moulu trop gros.	Changer le mélange de café ou régler la mouture comme indiqué à la section « Réglage du moulin à café en céramique ».
Le café coule lentement (voir remarque).	Le café est trop fin.	Changer le mélange de café ou régler la mouture comme indiqué à la section « Réglage du moulin à café en céramique ».
	Les circuits sont bouchés.	Lancer un cycle de détartrage.
	Le groupe de distribution est sale.	Nettoyer le groupe de distribution (consulter la section « Nettoyage hebdomadaire du groupe de distribution »).
Le café coule hors de la buse de distribution.	La buse de distribution du café est bouchée.	Nettoyer la buse de distribution et les trous de distribution.



Remarque :

ces problèmes peuvent être normaux si le mélange de café a été changé ou si on est en train d'effectuer la première installation. Dans ce cas attendre que la machine effectue un autoréglage comme indiqué à la section « Saeco Adapting System ».

ÉCONOMIE D'ÉNERGIE

Stand-by

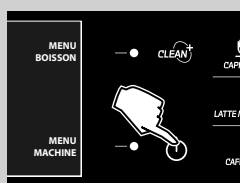
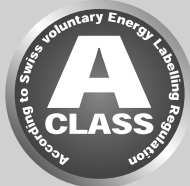

La machine à café expresso super-automatique Saeco est conçue pour assurer des économies d'énergie, comme cela est prouvé par l'étiquette-énergie de Classe A.

Après une période d'inactivité qui peut être programmée par l'utilisateur (voir la section « Programmation machine »), la machine s'éteint automatiquement. Si un produit a été distribué, la machine fait un cycle de rinçage. En mode stand-by, la consommation énergétique est inférieure à 1Wh.

Pour mettre en marche la machine appuyer sur la touche «  » (si l'interrupteur général qui se trouve au dos est sur « I »). Si la chaudière est froide, la machine fait un cycle de rinçage.

Il est possible de mettre la machine manuellement en stand-by en gardant enfoncée la touche STAND-BY pendant 3 secondes.



Remarque :

- 1** si la porte de service est ouverte, la machine ne se met pas en mode stand-by.
- 2** Lors de l'activation du mode stand-by, la machine peut effectuer un cycle de rinçage. Pour interrompre le cycle, appuyer sur la touche « STOP ».

La machine peut être réactivée :

- 1** en appuyant sur n'importe quelle touche sur le bandeau de commande ;
- 2** en ouvrant la porte de service (à la fermeture de la porte, la machine revient en mode stand-by).

Lorsque la machine est en mode stand-by, le voyant rouge sur la touche «  » clignote.



Élimination

Au terme du cycle de vie, la machine ne doit pas être traitée comme un déchet ménager normal, mais doit être livrée à une décharge officielle pour pouvoir être recyclée. Ce comportement contribue à sauvegarder l'environnement.

- Les matériaux d'emballage peuvent être recyclés.
- Machine : ôter la fiche de la prise de courant et couper le câble d'alimentation.
- Livrer l'appareil et le câble d'alimentation à un centre d'assistance ou à une structure publique d'élimination des déchets.

Ce produit est conforme à la Directive européenne 2002/96/CE.

Le symbole présent sur le produit ou sur l'emballage indique que le produit ne peut pas être traité comme un déchet ménager, mais doit être livré à une décharge spécialisée compétente pour recycler les composants électriques et électroniques.

En assurant la correcte élimination du produit, vous contribuez à sauvegarder l'environnement et les personnes de possibles conséquences négatives qui pourraient dériver d'une gestion non correcte du produit dans la phase finale de son cycle de vie. Pour plus d'informations sur les modalités de recyclage du produit, prière de contacter le bureau local compétent, votre service d'élimination des déchets ménagers ou le magasin auprès duquel vous avez acheté le produit.

CARACTÉRISTIQUES TECHNIQUES

Le constructeur se réserve le droit d'apporter des modifications aux caractéristiques techniques du produit.

Tension nominale - Puissance nominale - Alimentation	Voir plaquette placée sur l'appareil
Matériau du corps	Thermoplastique
Dimensions (l x h x p)	280 x 370 x 420 mm
Poids	17 kg
Longueur du câble	1200 mm
Bandeau de commande	Avant
Dimensions petite tasse	110 mm
Réservoir à eau	1,6 litres - Amovible
Capacité réservoir à café en grains	350 g
Capacité du tiroir à marc	15
Pression de la pompe	15 bars
Chaudière	Acier inox
Dispositifs de sécurité	Soupape de sécurité pression chaudière - Double thermostat de sécurité - Coupe circuit thermique

GARANTIE ET ASSISTANCE

Garantie

Pour des informations détaillées sur la garantie et sur ses conditions, consulter le livret de garantie fourni séparément.

Assistance

Nous voulons être sûrs que vous êtes satisfaits de votre machine. Si vous ne l'avez pas encore fait, enregistrez votre produit à l'adresse www.philips.com/welcome. De cette façon, nous pourrions rester en contact et vous envoyer les rappels pour les opérations de nettoyage et de détartrage.

Si vous avez besoin de support technique ou d'assistance, veuillez visiter le site web de Philips www.philips.com/support ou contactez le service d'assistance Philips Saeco de votre Pays.

Le numéro de contact est indiqué dans le livret de garantie fourni séparément ou sur le site www.philips.com/support.

COMMANDE DE PRODUITS POUR L'ENTRETIEN

Pour le nettoyage et le détartrage, utiliser uniquement les produits pour l'entretien Saeco. Ces produits peuvent être achetés dans le magasin en ligne Philips à l'adresse www.shop.philips.com/service, chez votre revendeur habituel ou auprès des centres d'assistance agréés.

Si vous rencontrez des difficultés à trouver les produits pour l'entretien de votre machine, prière de contacter le service d'assistance Philips Saeco de votre Pays.

Les contacts sont indiqués dans le livret de garantie fourni séparément ou sur le site www.philips.com/support.

Vue d'ensemble des produits pour l'entretien

- Détartrant CA6700



- Filtre à eau INTENZA+ CA6702



- Graisse HD5061

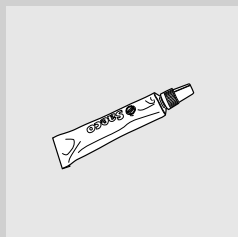



- Tablettes de dégraissage CA6704

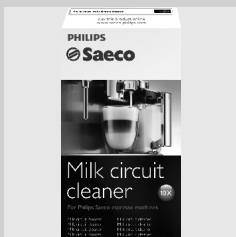

- Système de nettoyage du circuit du lait CA6705



- Maintenance Kit CA 6706

04



www.philips.com/saeco

Le producteur se réserve le droit d'apporter des modifications sans aucun préavis.



421940435001

Rev.00 del 15-01-13

04

FR