

The Saeco logo features a stylized 'S' inside a circle, followed by the brand name 'Saeco' in a bold, sans-serif font. Below the logo is a horizontal bar with the colors of the Italian flag: green, white, and red.

Saeco

PICOBARISTO
HD8924

PHILIPS

Saeco, a Philips brand



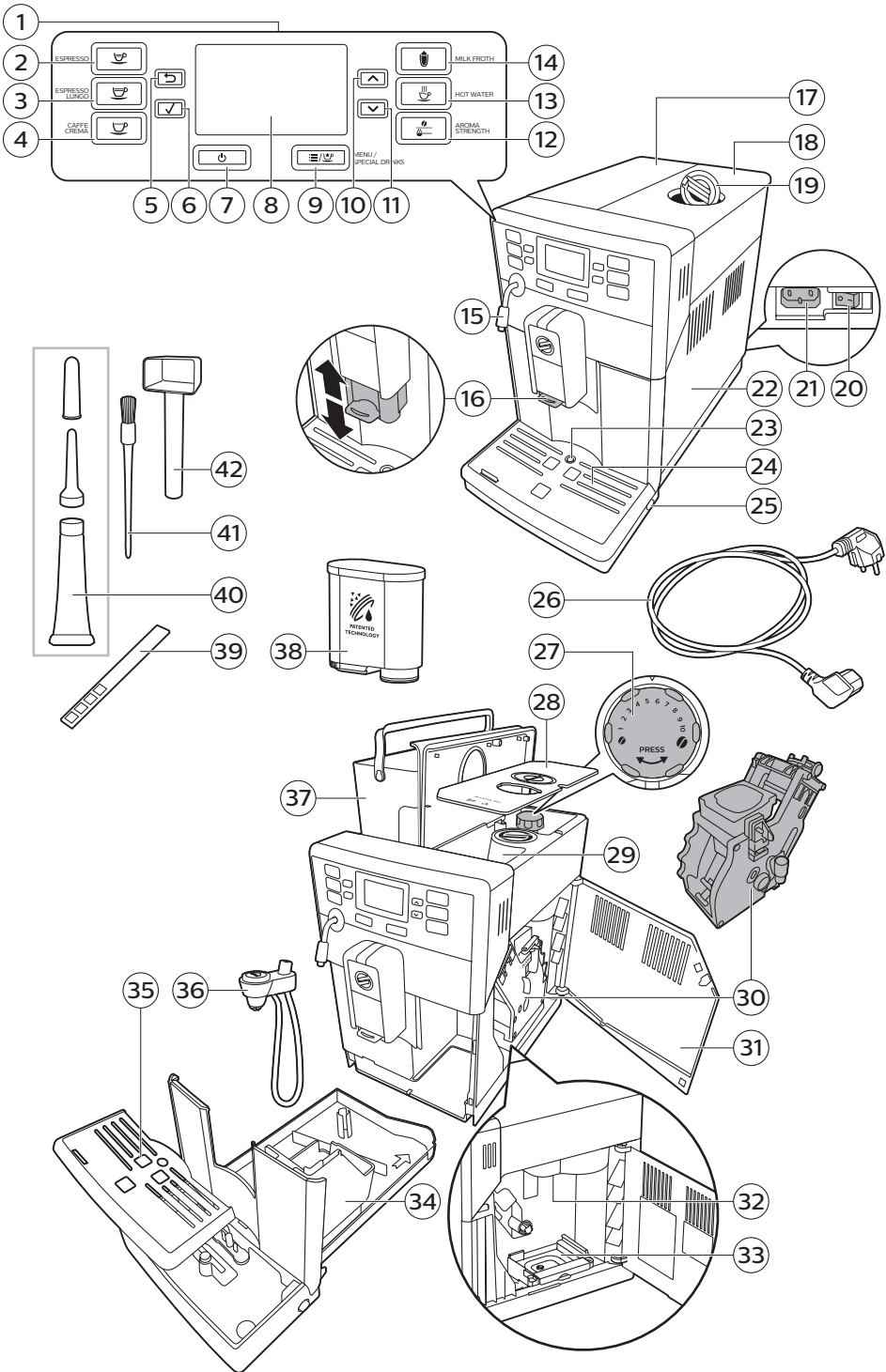

Table des matières

Présentation de la machine	6
Introduction	6
Première installation	7
Filtre AquaClean	7
Activation du filtre AquaClean	7
Remplacement du filtre AquaClean	9
Remplacement du filtre AquaClean après avoir utilisé 8 litres	9
Mesure de la dureté de l'eau	9
Panneaux de commande et afficheurs	10
Boutons pour boisson à simple pression	10
Touches de navigation	10
Bouton MENU/SPECIAL DRINKS	11
Bouton AROMA STRENGTH (intensité de l'arôme)	11
Pour faire du café	11
Préparation du café avec des grains	11
Préparation d'un café avec du café pré moulu	11
Production de mousse de lait	12
Eau chaude	13
Types de boissons et longueurs	14
Types de boisson	14
Longueurs des boissons	14
Régler le volume et le goût	14
Réglage du volume du café et du lait	14
Réglage de l'intensité du café	15
Réglage des paramètres du moulin	15
Nettoyage et entretien	16
Tableau relatif au nettoyage	16
Nettoyage du groupe de percolation	17
Nettoyage du groupe de percolation sous l'eau	17
Nettoyage du groupe de percolation à l'aide des tablettes de dégraissage pour café	18
Réinsertion du groupe de percolation	18
Lubrification	19
Nettoyage du mousser à lait automatique	20
Nettoyage rapide du système de production de mousse de lait	20
Nettoyage journalier du mousser à lait automatique	20
Nettoyage mensuel du mousser à lait automatique	20
Démontage du mousser à lait automatique	21
Procédure de détartrage	22
Que faire si la procédure de détartrage est interrompue	24
Icônes d'alerte et codes d'erreur	24
Signification des icônes d'alerte	24
Signification des codes d'erreur	25
Dépannage	25

Présentation de la machine

1	Interface utilisateur	22	Porte d'accès au groupe café
2	Bouton pour ESPRESSO	23	Indicateur « Plateau égouttoir plein »
3	Bouton pour ESPRESSO LUNGO	24	Plateau égouttoir
4	Bouton pour CAFFÈ CREMA	25	Bouton de déverrouillage du plateau égouttoir
5	bouton Escape	26	Cordon d'alimentation
6	Bouton OK	27	Bouton de réglage de la mouture
7	Bouton veille	28	Couvercle du bac à grains
8	Afficheur	29	Réservoir à grains
9	Bouton MENU/SPECIAL DRINKS	30	Chambre d'extraction
10	Bouton UP	31	Intérieur de la porte d'accès au groupe café avec instructions de nettoyage
11	Bouton DOWN	32	Conduit de sortie du café
12	Bouton AROMA STRENGTH (intensité de l'arôme)	33	Tiroir de résidus de café
13	Touche HOT WATER	34	Bac à marcs de café
14	Touche MILK FROTH	35	Grille du plateau égouttoir
15	Buse de distribution d'eau chaude	36	Mousseur à lait automatique
16	Buse de distribution du café réglable	37	Réservoir d'eau
17	Couvercle du réservoir d'eau	38	Filtre AquaClean
18	Couvercle du bac à grains	39	Bande de test de la dureté de l'eau
19	Couvercle du compartiment du café prémoulu	40	Tube de graisse avec pointe d'application et capuchon
20	Commutateur principal	41	Brossette de nettoyage
21	Prise pour cordon d'alimentation	42	Cuillère de mesure

Introduction

Félicitations pour votre achat d'une machine à café Saeco entièrement automatique ! Pour profiter pleinement de l'assistance Saeco, veuillez enregistrer votre produit à l'adresse www.saeco.com/care.

Pour vous aider à utiliser votre machine de manière optimale, Saeco offre une assistance complète de 4 manières différentes :

- Le guide de mise en route séparé pour la première installation et utilisation.



- Ce mode d'emploi pour des informations plus détaillées sur l'utilisation de la machine, son entretien, son détartrage et la résolution des problèmes.
- Voici le code QR. Scannez ce code pour accéder aux vidéos d'instructions sur la manière de préparer les meilleurs cafés, de nettoyer la machine et pour obtenir la liste des questions fréquemment posées. (www.saeco.com/care)
- Le livret séparé avec des informations de sécurité importantes.

Première installation

Pour la première installation, suivez les instructions sur le guide de mise en route séparé.

Remarque : Cette machine a été testée avec du café. Bien qu'elle ait été soigneusement nettoyée, il se peut que quelques résidus de café subsistent. Nous garantissons néanmoins que la machine est entièrement neuve.

Remarque : Vous pouvez installer le filtre AquaClean lors de la première installation dans le cadre de la procédure d'installation (voir guide de mise en route séparé). Si vous avez omis d'installer le filtre AquaClean lors de la première utilisation, vous pouvez l'installer ultérieurement en entrant dans le menu.

Filtre AquaClean

Le filtre AquaClean est conçu pour réduire les dépôts de calcaire dans votre machine à café et fournir une eau filtrée pour préserver l'arôme et le goût de chaque tasse de café. Si vous utilisez une série de 8 filtres AquaClean tel qu'indiqué dans le présent manuel d'utilisation, il ne sera pas nécessaire de détartrer votre machine avant d'avoir servi 5 000 tasses.

Remarque : Il ne doit pas y avoir de calcaire dans la machine pour que vous puissiez commencer à utiliser le filtre AquaClean. Si vous n'avez pas activé le filtre pendant la première utilisation, vous devez détartrer la machine avant d'activer le filtre.

Activation du filtre AquaClean

Remarque : Confirmez toujours l'activation du filtre AquaClean dans le menu de la machine, comme décrit ci-dessous. Vous devez aussi effectuer cette opération après avoir remplacé le filtre AquaClean. En activant le filtre AquaClean dans le menu de la machine, cette dernière surveille le nombre

d'utilisations du filtre. Après 8 remplacements de filtres, la machine vous rappelle qu'il faut la détartrer.

- 1 Pour plus d'instructions sur la préparation du filtre AquaClean avant son utilisation, consultez le guide de mise en route séparé.

Remarque : Secouez le filtre AquaClean pendant environ 5 secondes, plongez-le à l'envers dans une verseuse d'eau froide et attendez jusqu'à ce qu'aucune bulle d'air ne sorte plus.

- 2 Appuyez sur le bouton MENU/SPECIAL DRINKS, sélectionnez MENU et appuyez sur la touche OK pour confirmer. Faites défiler pour sélectionner AQUACLEAN FILTER. Appuyez sur le bouton OK pour confirmer.
 - L'écran indique le nombre de filtres AquaClean ayant été installés précédemment, de 0 à 8 filtres.



- 3 L'écran vous demande si vous souhaitez activer le filtre. Appuyez sur le bouton « OK » pour confirmer.

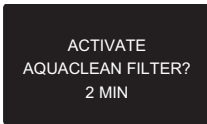

- 4 L'écran vous demande d'insérer le filtre et de remplir le réservoir. Veillez à remplir le réservoir d'eau jusqu'à atteindre la mesure MAX.

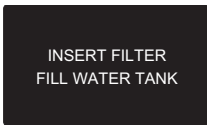

- 5 L'écran vous rappelle d'insérer la buse de distribution d'eau chaude dans la machine. Appuyez sur le bouton OK pour confirmer.

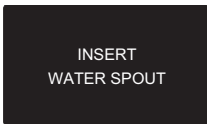

- 6 L'écran vous rappelle de placer un récipient d'eau chaude sous la buse de distribution d'eau chaude. Appuyez sur le bouton OK pour confirmer. De l'eau commence à couler.
 - L'écran d'activation du filtre apparaît avec une barre de progression montrant l'état d'avancement de l'activation du filtre.

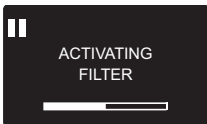

- L'écran d'activation du filtre apparaît avec une barre de progression montrant l'état d'avancement de l'activation du filtre.



- Une fois l'activation terminée, une case cochée apparaît sur l'écran pour confirmer l'activation.



- Ensuite, l'écran indiquant que la machine est prête apparaît, avec l'icône AquaClean 100 % indiquant que le filtre a été activé.

Remplacement du filtre AquaClean

Remarque : remplacez le filtre AquaClean dès que la capacité du filtre atteint 0 % et que l'icône du filtre clignote rapidement. Veuillez remplacer le filtre AquaClean au moins tous les 3 mois, même si la machine n'indique pas encore que c'est nécessaire.

Conseil : nous vous conseillons d'acheter un nouveau filtre dès que la capacité du filtre atteint 10 % et que l'icône du filtre commence à clignoter lentement. Ainsi, vous serez sûr de pouvoir remplacer le filtre lorsque le pourcentage atteindra 0.

- 1 Retirez le filtre AquaClean et remplacez-le par un filtre AquaClean neuf (voir aussi le guide de mise en route séparé).
- 2 Appuyez sur le bouton MENU/SPECIAL DRINKS et faites défiler jusqu'à l'option AQUACLEAN FILTER. Appuyez sur le bouton OK pour confirmer.
 - L'écran vous demande si vous souhaitez activer un nouveau filtre.
- 3 Appuyez sur le bouton OK pour confirmer.
 - L'écran met automatiquement à jour le nombre de filtres utilisés.
 - Faites couler deux tasses d'eau chaude (0,5 l) pour terminer l'activation. Jetez cette eau.



Remplacement du filtre AquaClean après avoir utilisé 8 filtres

- 1 Lorsque l'icône du filtre commence à clignoter à l'écran, appuyez sur la touche MENU/SPECIAL DRINKS, faites défiler pour sélectionner AQUACLEAN FILTER et appuyez sur le bouton OK pour confirmer.
 - l'écran vous indique que vous devez détartrer la machine avant d'activer le nouveau filtre.
- 2 Pour lancer la procédure de détartrage, appuyez sur le bouton OK.
 - Si vous ne souhaitez pas détartrer immédiatement, appuyez plusieurs fois sur le bouton Escape pour quitter le menu du filtre.
- 3 Au terme de la procédure de détartrage, l'écran vous demande si vous souhaitez installer le filtre AquaClean.
 - Suivez les étapes décrites dans la section « Remplacement du filtre AquaClean ».

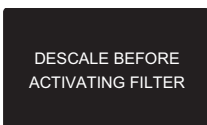

Mesure de la dureté de l'eau

Remarque : Si vous avez installé le filtre AquaClean, il est inutile de régler la dureté de l'eau.

Afin de régler les paramètres de la machine en fonction de la dureté locale de l'eau dans votre région, veuillez mesurer cette dernière à l'aide de la

bandelette de test de dureté de l'eau qui vous a été livrée. La dureté de l'eau par défaut de la machine est réglée sur le niveau le plus haut (4). Si la dureté de l'eau mesurée est différente, ajustez le réglage dans le menu de la machine.

- 1 Immergez la bandelette de test de dureté de l'eau (livrée avec la machine) dans l'eau du robinet pendant 1 seconde.
- 2 Retirez la bandelette de test de dureté d'eau et attendez pendant une minute.
- 3 Vérifiez le nombre de carrés sur la bandelette étant devenus rouges et vérifiez la dureté de l'eau dans le tableau ci-dessous.

nombre de carreaux rouges	valeur à définir	dureté de l'eau
■□□□	1	eau très douce
■ ■ □ □	2	eau douce
■ ■ ■ □	3	eau calcaire
■ ■ ■ ■	4	eau très calcaire

- 4 Appuyez sur le bouton MENU, sélectionnez le menu et faites défiler pour sélectionner la dureté de l'eau. Sélectionnez le réglage de dureté de l'eau voulu et appuyez sur le bouton OK pour confirmer.

Panneaux de commande et afficheurs

Cette machine espresso dispose d'un affichage explicatif pour une utilisation aisée. Lisez les sections ci-dessous pour une explication rapide des boutons.

Boutons pour boisson à simple pression

Utilisez les boutons pour boissons à simple pression (ESPRESSO, ESPRESSO LUNGO, CAFFÈ CREMA, MILK FROTH et HOT WATER) pour préparer rapidement une des boissons préréglées.

- Remarque : Si vous souhaitez arrêter le processus de préparation avant que la machine a terminé de verser le volume de café présélectionné, appuyez sur le bouton OK ou le bouton de la boisson précédemment sélectionnée.
- Vous pouvez régler le volume de l'espresso ou de l'espresso lungo.

Touches de navigation

Utilisez les boutons décrits ci-dessous pour naviguer à travers le menu :



bouton Escape : appuyez sur ce bouton pour revenir au menu principal.



bouton Haut : appuyez sur ce bouton pour faire défiler le menu d'affichage vers le haut.



bouton OK : appuyez sur ce bouton pour sélectionner, confirmer ou arrêter une fonction.



bouton Bas : appuyez sur ce bouton pour faire défiler le menu d'affichage vers le bas.

Bouton MENU/SPECIAL DRINKS

Utilisez le bouton MENU/SPECIAL DRINKS pour préparer d'autres boissons, telles que le ristretto et le double espresso. Vous pouvez également utiliser le bouton MENU pour changer les réglages suivants :

- Langues : vous pouvez utiliser le bouton MENU pour définir la langue de votre choix.
- Contraste d'affichage
- Température du café
- Durée de veille : durée après laquelle la machine passe en mode veille.
- Dureté de l'eau : afin de régler les paramètres de la machine en fonction de la dureté locale de l'eau dans votre région, veuillez mesurer la dureté de l'eau.
- Pour activer le filtre AquaClean
- Pour démarrer le détartrage

Bouton AROMA STRENGTH (intensité de l'arôme)

Utilisez le bouton AROMA STRENGTH pour régler l'intensité du café ou préparer du café prémoulu.

Pour faire du café

Préparation du café avec des grains

Attention : Utilisez uniquement des grains de café espresso. N'utilisez jamais du café moulu, des grains de café non torréfiés ou caramélisés dans le réservoir à grains car cela risque d'endommager la machine.

Pour préparer du café, suivez les instructions sur le guide de mise en route séparé.

Pour préparer deux tasses d'espresso ou espresso lungo, appuyez sur le bouton de la boisson voulue deux fois. La machine effectue automatiquement deux cycles de moulage de suite.

Remarque : L'utilisation du couvercle du bac à grains aide à préserver la fraîcheur des grains.

Préparation d'un café avec du café prémoulu

Lorsque vous préparez du café à partir de café prémoulu, utilisez la cuillère à mesure fournie pour mettre la bonne quantité de café dans le réservoir à café prémoulu. N'ajoutez pas trop de café prémoulu pour éviter d'obstruer le tiroir de marc à café.

- 1 Soulevez le couvercle du compartiment du café prémoulu.

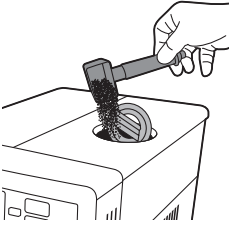

- 2 Versez **une** mesurette de café prémoulu dans le compartiment à café prémoulu.

Attention : Évitez de placer toute substance autre que le café prémoulu dans le compartiment du café prémoulu, car cela risque d'endommager la machine.

- 3 Placez une tasse sous la buse de distribution du café.
- 4 Appuyez sur le bouton AROMA STRENGTH (Intensité de l'arôme) et sélectionnez la fonction de préparation du café prémoulu.
- 5 Appuyez sur le bouton OK pour confirmer.

La machine commence automatiquement à préparer la boisson sélectionnée.

Remarque : vous pouvez préparer uniquement une boisson à la fois avec le café prémoulu.

Production de mousse de lait

Avvertissement : Risque de brûlures ! De petits jets d'eau chaude peuvent précéder l'écoulement de l'eau. Utilisez uniquement le manche protecteur adéquat.

Remarque : Utilisez du lait froid (à une température d'environ 5 °C) avec une teneur en protéines d'au moins 3 % pour garantir une mousse de qualité optimale. Vous pouvez utiliser du lait entier ou demi-écrémé. Il est également possible d'utiliser du lait écrémé, du lait de soja et du lait sans lactose.

- 1 Insérez le tube d'aspiration dans le mousseur à lait automatique.

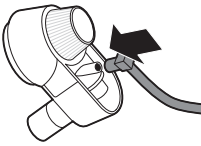

- 2 Insérez le mousseur à lait automatique sur l'attache en caoutchouc de la buse de distribution d'eau chaude/de vapeur jusqu'à ce qu'il soit fixé.

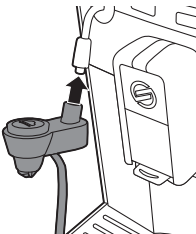

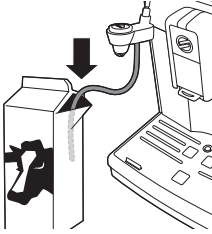

3 Insérez le tube d'aspiration dans un récipient contenant du lait.

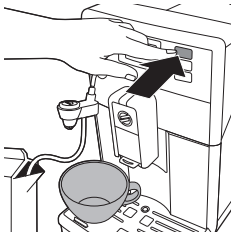

4 Placez une tasse sous le mousser à lait automatique et appuyez sur la touche MILK FROTH.

- La machine distribue la mousse de lait directement dans le verre.

5 Appuyez sur le bouton OK pour cesser la production de mousse.

Remarque : Après avoir versé une boisson à base de lait, effectuez un nettoyage rapide du circuit du lait (voir « Nettoyage rapide du système de distribution de lait »).

Eau chaude

Avertissement : Risque de brûlures. Prenez la buse à vapeur uniquement par son manche protecteur. De petits jets d'eau chaude peuvent précéder l'écoulement de l'eau.

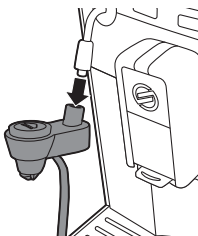

1 Retirez le mousser à lait automatique de la buse d'eau chaude/de vapeur.



2 Placez un récipient sous la buse de distribution d'eau chaude/de vapeur et appuyez sur le bouton HOT WATER.

- L'eau chaude commence à couler automatiquement.

3 Appuyez sur le bouton OK pour arrêter l'écoulement de l'eau chaude. Retirez le récipient.

Types de boissons et longueurs

Types de boisson

Nom de la boisson	Description	Comment faire votre sélection
Espresso	Café avec une crème épaisse servie dans une petite tasse	Bouton pour boisson à simple pression sur le bloc de commande
Espresso lungo	Un espresso plus long avec une crème épaisse servi dans une tasse moyenne	Bouton pour boisson à simple pression sur le bloc de commande
Ristretto	Un espresso plus serré avec une crème épaisse servi dans une petite tasse	MENU/SPECIAL DRINKS
Caffè crema	Un espresso long avec une crème légère servi dans une grande tasse	MENU/SPECIAL DRINKS
Espresso double	Un double espresso avec une crème épaisse servi dans une petite tasse	MENU/SPECIAL DRINKS
Mousse de lait	Lait chaud avec mousse	MENU/SPECIAL DRINKS
Eau chaude		MENU/SPECIAL DRINKS

Longueurs des boissons

Nom de la boisson	Longueur standard	Plage de longueurs
Espresso	40 ml	20-230 ml
Ristretto	30 ml	20-230 ml
Espresso Lungo	80 ml	20-230 ml
Caffè Crema	125 ml	20-230 ml
Espresso Double	60 ml (mouture double)	40-230 ml
Eau chaude	300 ml	50-450 ml

Régler le volume et le goût

Réglage du volume du café et du lait

Vous pouvez régler le volume de boisson préparée selon vos goûts et la taille des tasses.

Attention : N'utilisez pas des tasses ayant un diamètre supérieur à 8 cm pour éviter d'endommager le panneau avant.

Remarque : Nous vous conseillons d'utiliser des tasses en verre ou des tasses avec un bord en céramique.

- 1 Pour régler le volume de l'espresso, appuyez sur le bouton ESPRESSO en le maintenant enfoncé jusqu'à ce que l'écran affiche l'icône MEMO.
 - La machine entre dans la phase de programmation et commence à préparer la boisson sélectionnée.
- 2 Appuyez sur le bouton OK lorsque la tasse contient la quantité d'espresso souhaitée.
 - La case cochée sur l'écran indique que le bouton est programmé : chaque fois que vous appuyez dessus, la machine prépare le volume d'espresso souhaité.

Pour définir le volume de l'espresso lungo, du caffè crema, de la mousse de lait et de l'eau chaude, suivez la même procédure : appuyez de manière prolongée sur la touche de la boisson, puis appuyez sur OK lorsque la quantité souhaitée est dans la tasse.

Réglage de l'intensité du café

Pour modifier l'intensité du café, appuyez sur le bouton AROMA STRENGTH. Chaque fois que vous appuyez sur le bouton AROMA STRENGTH, l'intensité de l'arôme change d'un degré. L'intensité du café souhaitée, qui peut uniquement être sauvegardée lorsque vous préparez un café, s'affiche à l'écran.

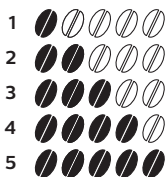

- 1 Très doux
- 2 Doux
- 3 Régulier
- 4 Fort
- 5 Très fort

Remarque : La machine verse automatiquement le volume de café adéquate pour chaque intensité de café.

Remarque : Vous pouvez aussi utiliser le bouton AROMA STRENGTH (Intensité de l'arôme) pour préparer du café avec du café prémoulu.

Remarque : Après avoir réglé l'intensité du café, la machine retourne au menu principal et sauvegarde l'intensité d'arôme choisie lorsque vous préparez un café.

Réglage des paramètres du moulin

Vous pouvez uniquement régler les paramètres du moulin à l'aide du bouton de réglage de la mouture dans le réservoir à grains. À chaque paramètre sélectionné, le moulin à café en céramique garantit une mouture

parfaitement égale pour chaque tasse de café préparée. Il préserve tout l'arôme du café et produit le goût idéal pour chaque tasse.

Remarque : Vous pouvez uniquement régler les paramètres de mouture lorsque la machine mout des grains de café.

Attention : Ne tournez pas le bouton de réglage de la mouture de plus d'un cran à la fois afin d'éviter d'endommager le moulin à café.

- 1 Placez une tasse sous la buse de distribution du café.
 - 2 Soulevez le couvercle du bac à grains.
 - 3 Appuyez sur le bouton ESPRESSO.
 - 4 Lorsque le moulin commence à moudre, enfoncez le bouton de réglage de la mouture et tournez-le à gauche ou à droite.
- Vous pouvez choisir parmi 10 paramètres de mouture différents. Plus le réglage est bas, plus le café est intense.

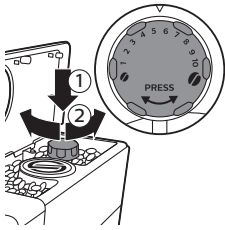

Nettoyage et entretien

Remarque : Consultez le tableau ci-dessous pour savoir quand et comment nettoyer toutes les parties détachables de la machine. Pour obtenir des informations détaillées sur la manière de nettoyer le groupe de percolation et de détartrer la machine, lisez les chapitres correspondants ci-dessous au [site Web dédié à l'adresse www.saeco.com/care](http://www.saeco.com/care).

Tableau relatif au nettoyage

Description de la pièce	Quand nettoyer	Comment nettoyer
Groupe de percolation	Toutes les semaines	Enlevez le groupe de percolation et nettoyez-le sous le robinet.
	En fonction du type d'utilisation	Lubrifiez le groupe de percolation.
	Tous les mois	Nettoyez le groupe de percolation à l'aide des tablettes de dégraissage pour café.
Mousseur à lait automatique	Après chaque utilisation	Effectuez un nettoyage rapide du système de production de mousse de lait.
	Tous les jours	Effectuez la procédure de nettoyage quotidien.
	Tous les mois	Effectuez la procédure de nettoyage mensuel.

Description de la pièce	Quand nettoyer	Comment nettoyer
Plateau égouttoir	Dès que le voyant rouge « Plateau égouttoir plein » s'allume sur le plateau égouttoir.	Videz le plateau égouttoir et nettoyez-le sous l'eau du robinet.
Bac à marc de café	Lorsque cela vous convient	Videz le bac à marc de café et nettoyez-le sous le robinet. Assurez-vous que la machine est hors tension lorsque vous videz et nettoyez le bac de marc à café.
Réservoir d'eau	Lorsque cela vous convient	Nettoyez-le sous le robinet.
Compartment à café prémoulu	Toutes les semaines	Nettoyez soigneusement la partie supérieure à l'aide du manche d'une cuillère comme représenté ci-dessous.

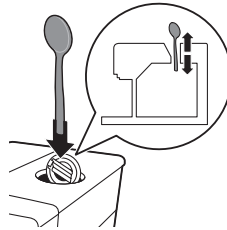

Nettoyage du groupe de percolation

Remarque : Scannez le code QR ou accédez à www.saeco.com/care pour obtenir des instructions détaillées sur le démontage et le nettoyage du groupe de percolation.

Attention : ne nettoyez pas le groupe de percolation dans le lave-vaisselle et n'utilisez pas de liquide vaisselle ou de détergent pour le nettoyer. Cela peut causer un mauvais fonctionnement du groupe de percolation et avoir un effet nuisible sur le goût du café.

Nettoyage du groupe de percolation sous l'eau

- 1 Mettez la machine hors tension et débranchez-la.
- 2 Retirez le plateau égouttoir avec le bac à marc de café.
- 3 Ouvrez la porte d'accès au groupe de percolation.

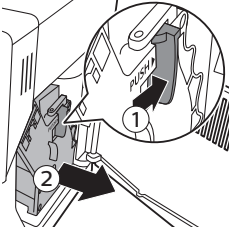

- 4 Appuyez sur le bouton PUSH (1) et tirez le groupe de percolation pour l'enlever de la machine (2).

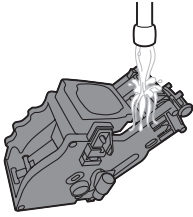

- 5 Rincez soigneusement le groupe de percolation avec de l'eau tiède. Nettoyez soigneusement le filtre du haut.
- 6 Laissez sécher le groupe de percolation à l'air libre.

Remarque : évitez de sécher le groupe de percolation avec un chiffon, afin d'empêcher que des fibres ne tombent dedans.

Nettoyage du groupe de percolation à l'aide des tablettes de dégraissage pour café

Attention : N'utilisez que des tablettes de dégraissage pour café pour le nettoyage. Elles ne possèdent pas de fonction détartrante.

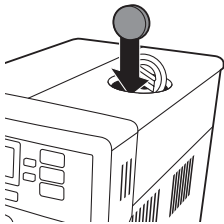

- 1 Placez un récipient sous la buse de distribution du café.
- 2 Appuyez sur la touche AROMA STRENGTH (intensité de l'arôme) et sélectionnez GROUND COFFEE (café moulu).
- 3 Placez une tablette de dégraissage pour café dans le compartiment du café prémoulu.
- 4 Appuyez sur le bouton CAFFÈ CREMA. La machine verse de l'eau depuis la buse de distribution du café.
- 5 Lorsque la barre de progression a atteint la moitié, éteignez l'interrupteur principal situé à l'arrière.
- 6 Laissez la solution dégraissante agir pendant environ 15 minutes.
- 7 Réglez l'interrupteur principal sur la position de marche. Appuyez sur le bouton de mise en veille.
- 8 Attendez jusqu'à ce que la machine effectue un cycle de rinçage automatique.
- 9 Effectuez la procédure « Nettoyage hebdomadaire du groupe café ».
- 10 Retirez le plateau égouttoir avec le bac à marc de café. Videz le plateau égouttoir et le bac à marc de café et replacez-les dans la machine.
- 11 Appuyez sur la touche AROMA STRENGTH (intensité de l'arôme) et sélectionnez GROUND COFFEE (café moulu)..
- 12 Appuyez sur le bouton CAFFÈ CREMA. La machine verse de l'eau depuis la buse de distribution du café.
- 13 Répétez deux fois les étapes 12 et 13. Débarrassez-vous de l'eau versée.

Réinsertion du groupe de percolation

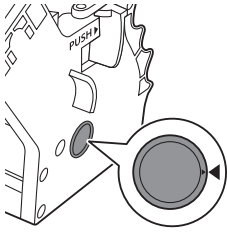

1 Avant d'insérer le groupe de percolation dans la machine, assurez-vous que les deux repères jaunes situés sur le côté sont alignés. S'ils ne sont pas alignés, procédez comme suit :

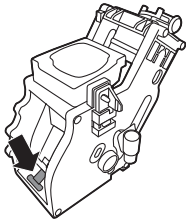

- Assurez-vous que le levier est en contact avec la base du groupe de percolation.

2 Assurez-vous que le crochet de blocage jaune du groupe de percolation est dans la bonne position.

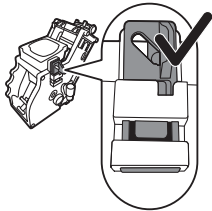

- Pour positionner correctement le crochet, poussez-le vers le haut jusqu'à ce qu'il soit dans la position la plus haute.

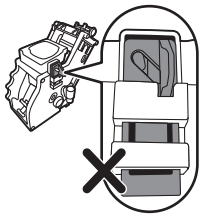

- Le crochet n'est pas correctement placé s'il est toujours dans la position la plus basse.

3 Remplacez le groupe de percolation dans la machine en le faisant glisser le long des rainures latérales de guidage jusqu'à ce qu'il soit enclenché.

Attention : n'appuyez pas sur le bouton PUSH.

4 Fermez la porte d'accès au groupe de percolation.

Lubrification

Pour des performances optimales, vous devez lubrifier le groupe de percolation. Reportez-vous au tableau ci-dessous pour connaître la fréquence de lubrification. Pour recevoir une assistance, veuillez visiter notre site Web : www.saeco.com/care.

Fréquence d'utilisation	Nombre de boissons préparées par jour	Fréquence de lubrification par jour
Faible	1-5	Tous les 4 mois
Normale	6-10	Tous les 2 mois
Élevée	> 10	Tous les mois

1 Arrêtez l'appareil et débranchez-le.

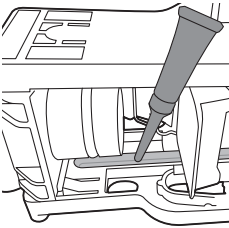
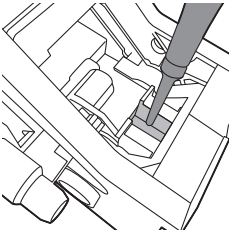

- 2 Retirez le groupe de percolation et rincez-le soigneusement sous l'eau tiède du robinet.
- 3 Appliquez une fine couche de graisse autour de l'axe dans le fond du groupe de percolation.

- 4 Appliquez une fine couche de graisse sur les rails des deux côtés (se reporter à l'image).
- 5 Réinsérez le groupe de percolation.

Vous pouvez utiliser le tube de graisse plusieurs fois.

Nettoyage du mousser à lait automatique

Nettoyage rapide du système de production de mousse de lait

Remarque : Effectuez un nettoyage rapide après avoir préparé une boisson à base de lait.

- 1 Placez une tasse sous le mousser à lait automatique.
- 2 Appuyez une fois sur le bouton HOT WATER.
- 3 Versez de l'eau chaude pendant 5 secondes.
- 4 Pour arrêter l'écoulement de l'eau chaude, appuyez sur le bouton OK.

Nettoyage journalier du mousser à lait automatique

- 1 Insérez le tube d'aspiration dans un récipient rempli d'eau.
- 2 Placez un récipient vide sous le mousser à lait automatique. Appuyez sur le bouton MILK FROTH.
- 3 Quand l'eau qui s'écoule du mousser à lait automatique est limpide, appuyez sur la touche Escape pour arrêter le processus.

Remarque : Si le tube d'aspiration contient encore quelques gouttes de lait après le nettoyage, retirez-le du récipient et faites sortir de la vapeur pendant 5 secondes.

Nettoyage mensuel du mousser à lait automatique

- 1 Versez le contenu du sachet du nettoyeur de circuit de lait Saeco dans une cruche. Ajoutez un demi-litre d'eau.
- 2 Insérez le tube d'aspiration dans la cruche.
- 3 Placez un récipient vide sous le mousser à lait automatique.

- 4 Appuyez sur le bouton MILK FROTH.
- 5 Vous pouvez appuyer sur OK pour arrêter ou bien laissez l'écoulement se terminer automatiquement.
- 6 Rincez la cruche à l'eau douce, puis remplissez-la d'un demi-litre d'eau douce pour le cycle de rinçage. Videz le récipient et remplacez-le sous le mousseur à lait automatique.
- 7 Insérez le tube d'aspiration dans la cruche.
- 8 Appuyez sur le bouton MILK FROTH.
- 9 Vous pouvez appuyer sur OK pour arrêter ou bien laissez l'écoulement se terminer automatiquement.
- 10 Démontez le mousseur à lait et rincez chaque partie sous l'eau tiède ou au lave-vaisselle.

Démontage du mousseur à lait automatique

- 1 Retirez le mousseur à lait automatique de la buse d'eau chaude/de vapeur. Retirez l'attache en caoutchouc de la buse d'eau chaude/de vapeur.

Avertissement : La buse peut être chaude après usage.

- 2 Retirez le tube d'aspiration.

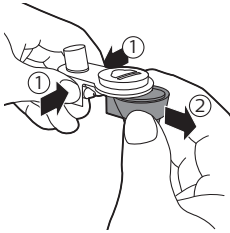
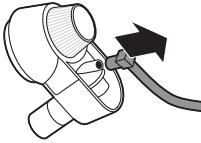

- 3 Pour démonter le mousseur à lait, appuyez sur les côtés et détachez la partie inférieure de la partie supérieure.



- 4 Retirez le couvercle en caoutchouc.
- 5 Après le nettoyage, remontez le mousseur à lait en suivant les étapes expliquées précédemment, dans l'ordre inverse.

Procédure de détartrage

Lorsque l'écran affiche le message « START DESCALING? », la machine nécessite un détartrage. Si vous ne détartrez pas la machine lorsque ce message s'affiche à l'écran, elle risque de ne plus fonctionner correctement. Les réparations ne seront alors plus couvertes par la garantie.

Veuillez utiliser uniquement la solution de détartrage Saeco pour détartre la machine. La solution de détartrage Saeco est conçue pour garantir des performances optimales de la machine. L'utilisation d'autres produits pourrait endommager la machine et laisser des résidus dans l'eau. Vous pouvez acheter la solution de détartrage Saeco dans la boutique en ligne www.saeco.com/care.

La procédure de détartrage dure 23 minutes et consiste en un cycle de détartrage (20 minutes) et un cycle de rinçage (3 minutes). Vous pouvez interrompre le cycle de détartrage ou de rinçage en appuyant sur le bouton ESC. Pour continuer le cycle de détartrage ou de rinçage, appuyez sur le bouton OK.

Remarque : Ne retirez pas le groupe de percolation au cours de la procédure de détartrage.

Avertissement : Évitez de boire la solution de détartrage ou l'eau versée pendant la procédure de détartrage.

- 1 Remove the drip tray and the coffee grounds container, empty and clean them and put back into place.
- 2 Retirez le mousseur à lait automatique de la buse d'eau chaude/de vapeur.
- 3 Placez un grand récipient (1,5 l) sous la buse de distribution de café.

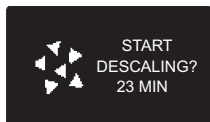

- 4 Lorsque l'écran demande «Start descaling?» (Commencer le détartrage ?), appuyez sur le bouton OK pour lancer la procédure de détartrage.
- 5 L'écran vous rappelle ensuite de retirer le filtre AquaClean. Retirez le filtre et appuyez sur le bouton OK.

Remarque : Vous pouvez appuyer sur Escape pour ignorer la procédure de détartrage. Si, plus tard, vous voulez mettre en route la procédure de détartrage, appuyez sur le bouton MENU, sélectionnez MENU et faites défiler jusqu'à DESCALING (Détartrage). Appuyez sur OK pour confirmer.

- 6 L'écran vous rappelle ensuite de vider le plateau égouttoir. Appuyez sur le bouton OK pour confirmer.
- 7 Versez la solution de détartrage dans le réservoir d'eau. Remplissez le réservoir d'eau avec de l'eau douce jusqu'à l'indication CALC CLEAN. Remplacez le réservoir d'eau dans la machine. Appuyez sur le bouton OK pour confirmer.
 - La première phase de la procédure de détartrage commence. La machine commence à verser la solution de détartrage par intervalles.
 - l'écran montre l'icône de détartrage, l'indication de la phase et la durée. La première phase dure 20 minutes.
- 8 Laissez la machine verser la solution de détartrage jusqu'à ce que le réservoir d'eau est vide.
- 9 Retirez le réservoir d'eau et rincez-le.
- 10 Remplissez le réservoir d'eau avec de l'eau douce jusqu'à l'indication CALC CLEAN. Remplacez le réservoir d'eau dans la machine et appuyez sur OK.
- 11 Retirez et rincez la carafe à lait. Remplissez la carafe à lait jusqu'au niveau MIN. Insérez la carafe dans la machine et ouvrez la buse de distribution de la mousse de lait.
- 12 Retirez et videz le récipient et placez-le à nouveau sous la buse de distribution du café. Appuyez sur OK pour confirmer.
- 13 La deuxième phase de la procédure de détartrage commence, il s'agit du cycle de rinçage. Elle dure 3 minutes. L'écran montre l'icône de rinçage et la durée de la phase.

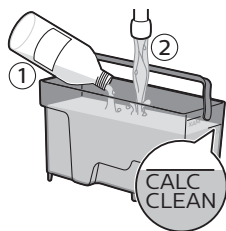

Remarque : Si le réservoir d'eau n'est pas rempli jusqu'au niveau CALC CLEAN, il se peut que la machine exige un autre cycle de rinçage.

- 14 Patientez jusqu'à ce que la machine arrête de verser l'eau. La procédure de détartrage est terminée lorsqu'une case cochée apparaît à l'écran.
- 15 Pour quitter le cycle de détartrage, appuyez sur le bouton OK. La machine commence à chauffer et effectue le cycle de rinçage automatique.
- 16 Retirez et videz le récipient.
- 17 Nettoyez le groupe café en effectuant le cycle « Nettoyage du groupe café hebdomadaire ».
- 18 Installez un nouveau filtre AquaClean dans le réservoir d'eau.

Conseil : L'utilisation du filtre AquaClean réduit le besoin de détartrage !

Que faire si la procédure de détartrage est interrompue

Une fois que la procédure de détartrage a commencé, vous devez laisser la machine effectuer la procédure jusqu'au bout sans éteindre la machine. Si la machine se bloque pendant le détartrage, vous pouvez interrompre la procédure de détartrage en appuyant sur le bouton de veille. Dans ce cas, ou en cas de défaillance électrique ou de déconnexion accidentelle du cordon, veuillez agir comme suit :

- 1 Videz le réservoir d'eau et rincez-le soigneusement.
- 2 Remplissez le réservoir d'eau avec de l'eau fraîche jusqu'à ce qu'apparaisse l'indication CALC CLEAN, puis rallumez la machine. La machine chauffera et effectuera un cycle de rinçage automatique.
- 3 Avant de préparer une boisson, effectuez un cycle de rinçage manuel.

Remarque : si la procédure de détartrage n'est pas allée jusqu'au bout, la machine nécessitera une nouvelle procédure de détartrage dès que possible.

Icônes d'alerte et codes d'erreur

Signification des icônes d'alerte



Remplissez le réservoir d'eau avec de l'eau fraîche jusqu'à l'indication MAX.



Le bac à marcs de café est plein. Assurez-vous que la machine est sous tension. Retirez et videz ensuite le bac à marc de café.



Le bac à grains est vide. Placez les nouveaux grains de café dans le bac à grains.



Le groupe de percolation est bloqué par de la poudre. Nettoyez le groupe de percolation.



Le groupe de percolation n'est pas dans la machine ou n'est pas inséré correctement. Insérez le groupe de percolation.



Insérez le plateau égouttoir puis fermez le portillon de l'appareil.



Si un code d'erreur apparaît sur l'affichage, consultez la section « Signification des codes d'erreur » pour connaître la signification du code affiché et la solution à apporter. L'appareil ne peut pas être utilisé pendant que cette icône est affichée.

Signification des codes d'erreur

Vous trouverez ci-dessous une liste des codes d'erreur pouvant apparaître et leur signification et la manière de résoudre le problème. Si ces solutions ne permettent pas de faire disparaître le code d'erreur de l'afficheur et de faire fonctionner l'appareil normalement à nouveau, veuillez appeler la ligne d'assistance de Saeco. Les coordonnées se trouvent dans le livret de garantie et sur le site www.saeco.com/care.

Code d'erreur	Problème	Cause	Solution possible
01	Le moulin à café est bloqué	Le conduit de sortie du café est obstrué.	Nettoyez soigneusement le conduit de sortie du café à l'aide du manche de la cuillère de mesure ou du manche d'une cuillère. Arrêtez l'appareil, puis allumez-le de nouveau.
03 - 04	Le problème vient du groupe de percolation.	Le groupe de percolation est sale.	Retirez le groupe de percolation et nettoyez-le soigneusement.
		Le groupe de percolation n'est pas placé correctement.	Retirez le groupe de percolation, puis réinsérez-le. Vérifier que les deux repères situés sur le côté correspondent avant de replacer le groupe de percolation dans la machine.
05	Il y a un problème dans le circuit d'eau.	De l'air est présent dans le circuit d'eau.	Retirez puis remplacez plusieurs fois le réservoir d'eau. Assurez-vous de le replacer correctement dans la machine. Vérifiez que le compartiment du réservoir d'eau est propre.
			Si vous utilisez un filtre AquaClean : retirez le filtre AquaClean du réservoir d'eau et secouez-le pour retirer tout l'air du filtre. Remettez ensuite le filtre AquaClean dans le réservoir d'eau.
14	La machine surchauffe.	Plusieurs causes sont possibles.	Éteignez la machine et rallumez-la après 30 minutes. Répétez cette opération deux ou trois fois.

Dépannage

Cette rubrique récapitule les problèmes les plus courants que vous pouvez rencontrer avec la machine. Si vous ne parvenez pas à résoudre le problème à l'aide des informations ci-dessous, visitez le site Web www.saeco.com/care et consultez la liste de questions fréquemment posées ou contactez le Service Consommateurs de votre pays.

Problème	Cause	Solution
La machine ne s'allume pas.	La machine est déconnectée ou le bouton principal est sur la position 'off' (0).	Vérifiez si le cordon d'alimentation est inséré correctement. Vérifiez si le bouton principal est en position 'on' (1).
L'appareil est en mode DEMO.	Vous avez appuyé sur le bouton de veille pendant plus de 8 secondes.	Éteignez la machine, puis rallumez-la au moyen de l'interrupteur principal situé à l'arrière.
Le plateau égouttoir se remplit rapidement.	Ce phénomène est normal. L'appareil utilise l'eau pour rincer le circuit interne et le groupe de percolation. De l'eau coule dans le système interne directement dans le plateau égouttoir.	Videz le plateau égouttoir lorsque le voyant « Plateau égouttoir plein » s'allume sur le couvercle du plateau égouttoir. Placez une tasse sous la buse de distribution pour recueillir l'eau de rinçage.
L'icône indiquant que le bac à marc de café est plein s'affiche.	Vous avez vidé le bac à marc de café alors que l'appareil était éteint.	Videz toujours le bac à marc de café lorsque l'appareil est allumé. Si vous videz le bac à marc de café alors que la machine est éteinte, le compteur du cycle du café n'est pas réinitialisé. Le message « videz le bac à marc de café » restera alors affiché à l'écran même si le bac n'est pas plein.
	Vous avez remis en place le bac à marc de café trop rapidement.	Ne remettez pas le bac à marc de café en place avant que le message à l'écran ne vous invite à le faire.
Je ne peux pas retirer le groupe de percolation.	Le groupe de percolation n'est pas positionné correctement.	Fermez la porte d'accès au groupe de percolation. Mettez l'appareil hors tension, puis remettez-le en marche. Attendez le message indiquant que la machine est prête à l'emploi, puis retirez le groupe de percolation.
	Vous n'avez pas retiré le bac à marc de café.	Retirez le bac à marc de café avant de retirer le groupe de percolation.
Je ne peux pas insérer le groupe de percolation.	Le groupe de percolation n'est pas positionné correctement.	vous n'avez pas positionné correctement le groupe de percolation avant de le remettre en place. Assurez-vous que le levier est en contact avec la base du groupe de percolation et que le crochet du groupe de percolation est dans la bonne position.

Problème	Cause	Solution
		Réinitialisez la machine à café de la manière suivante : remettez en place le plateau égouttoir et le bac à marc de café. Laissez le groupe de percolation à l'extérieur. Fermez le portillon destiné à l'entretien, puis allumez et éteignez la machine. Essayez ensuite de réinsérer le groupe de percolation.
	L'appareil est toujours en procédure de détartrage.	Il est impossible de retirer le groupe de percolation en mode détartrage. Terminez d'abord le processus de détartrage, puis retirez le groupe de percolation.
Le café a trop peu de crème ou est aqueux.	Le réglage du moulin est défini sur une mouture trop grosse.	Réglez le moulin sur une mouture plus fine.
	Le mélange de café n'est pas adéquat.	Changez le mélange de café.
	L'appareil est en mode réglage automatique.	Préparez quelques tasses de café.
	Le groupe de percolation est sale.	Nettoyez le groupe de percolation.
Du café coule depuis la buse de distribution du café.	La buse de distribution du café est obstruée.	Nettoyez la buse de distribution de café et ses trous avec un nettoyeur de conduite.
	Le conduit de sortie du café est obstrué.	Nettoyez le conduit de sortie du café.
Le café n'est pas assez chaud.	Les tasses que vous utilisez sont froides.	Préchauffez les tasses en les rinçant à l'eau chaude.
	La température sélectionnée est trop basse. Consultez les paramètres du menu.	Choisissez une température élevée dans le menu.
	Vous avez ajouté du lait.	Que le lait que vous ajoutez soit froid ou chaud, il réduira toujours un peu la température du café.
L'appareil moule le café, mais le café ne sort pas.	Le conduit de sortie du café est bloqué.	Nettoyez soigneusement le conduit de sortie du café à l'aide du manche de la cuillère de mesure ou du manche d'une cuillère. Arrêtez l'appareil, puis allumez-le de nouveau.
	Le réglage du moulin est défini sur une mouture trop fine.	Réglez le moulin sur une mouture plus grosse.
	Le groupe de percolation est sale.	Nettoyez le groupe de percolation.

Problème	Cause	Solution
	La buse de distribution de café est sale.	Nettoyez la buse de distribution de café et ses trous avec un nettoyeur de conduite.
Le café s'écoule lentement.	Le réglage du moulin est défini sur une mouture trop fine.	Utilisez un mélange de café différent ou réglez la mouture.
	Le groupe de percolation est sale.	Nettoyez le groupe de percolation.
	Le conduit de sortie du café est bloqué.	Nettoyez soigneusement le conduit de sortie du café à l'aide du manche de la cuillère de mesure ou du manche d'une cuillère.
	Du calcaire obstrue le circuit de l'appareil.	Détartrez l'appareil.
La mousse de lait est trop froide.	Les tasses sont froides.	Préchauffez les tasses avec de l'eau chaude.
Le lait ne mousse pas.	Le mousser à lait automatique est sale ou n'est pas monté ou installé correctement.	Nettoyez le mousser à lait automatique et vérifiez le montage et l'installation.
	Le type de lait utilisé ne convient pas pour produire de la mousse.	Selon le type de lait, la quantité et la qualité de la mousse seront différentes. Nous avons testé les types de laits suivants, qui ont produit une mousse satisfaisante : du lait de vache demi-écrémé ou entier, du lait de soja et du lait sans lactose. Les autres types de laits n'ont pas été testés, et il se peut qu'ils créent une quantité limitée de mousse.
Je ne peux pas activer le filtre AquaClean et la machine demande un détartrage.	Vous avez déjà remplacé le filtre AquaClean 8 fois. Après avoir remplacé le filtre AquaClean 8 fois, vous devez détartrer la machine.	Détartrez d'abord votre machine, puis installez le filtre AquaClean. Veillez à toujours activer le filtre AquaClean dans le menu. Faites-le également lorsque vous remplacez le filtre.
	Le filtre n'a pas été remplacé quand l'icône du filtre AquaClean a clignoté et la capacité a atteint 0 %.	Détartrez d'abord votre machine, puis installez le filtre AquaClean.

Problème	Cause	Solution
	Vous n'avez pas installé le filtre AquaClean pendant la première installation mais après avoir préparé environ 50 cafés (en se basant sur des tasses de 100 ml). Il ne doit pas y avoir de calcaire dans la machine avant d'installer le filtre AquaClean.	Détartrez d'abord la machine, puis installez un nouveau filtre AquaClean. Après le détartrage, le compteur du filtre est réinitialisé à 0/8. Veillez à toujours confirmer l'activation du filtre dans le menu de la machine. Faites-le également après avoir remplacé le filtre.
	Vous n'avez pas activé le filtre AquaClean neuf ou remplacé dans le menu de la machine. Après avoir remplacé le filtre, vous devez aussi confirmer l'activation dans le menu de la machine.	Détartrez d'abord votre machine. Activez ensuite le filtre AquaClean dans le menu. Faites-le également lorsque vous remplacez le filtre.
L'icône du filtre AquaClean ne s'affiche pas sur l'écran après avoir remplacé le filtre.	Vous n'avez pas confirmé l'activation dans le menu de la machine.	Confirmez l'activation du filtre dans le menu de la machine. Si l'écran affiche « START CALC CLEAN », vous devez d'abord détartre la machine. Avant le détartrage, retirez le filtre AquaClean. Vous le réinsérez ensuite.
Le filtre AquaClean est installé, mais le message de détartrage s'affiche.	Vous n'avez pas activé le filtre AquaClean dans le menu de la machine.	Détartrez d'abord la machine, puis installez un nouveau filtre AquaClean. Le compteur de filtres sera alors réinitialisé à 0/8. Confirmez toujours l'activation du filtre dans le menu de la machine, ainsi qu'après le remplacement du filtre.
Ce filtre AquaClean ne convient pas.	Vous devez retirer de l'air du filtre.	Laissez les bulles d'air sortir du filtre.
	Il y a toujours de l'eau dans le réservoir d'eau.	Videz le réservoir d'eau avant d'installer le filtre.
	Vous essayez d'installer un autre filtre que le filtre AquaClean.	Seul le filtre AquaClean est adapté à la machine.
	Le joint torique en caoutchouc n'est pas fixé au filtre AquaClean.	Recherchez le joint torique dans l'emballage et fixez-le au filtre AquaClean.
Il y a de l'eau sous la machine.	Le plateau égouttoir est trop plein et a débordé.	Videz le plateau égouttoir lorsque le voyant « Plateau égouttoir plein » s'allume sur le plateau égouttoir. Videz toujours le plateau égouttoir avant de commencer à détartre la machine.

Problème	Cause	Solution
	La machine n'est pas placée sur une surface horizontale.	Placez la machine sur une surface horizontale afin que le voyant « Plateau égouttoir plein » fonctionne correctement.

