



Saeco

INCANTO
HD8919

PHILIPS

Saeco, a Philips brand



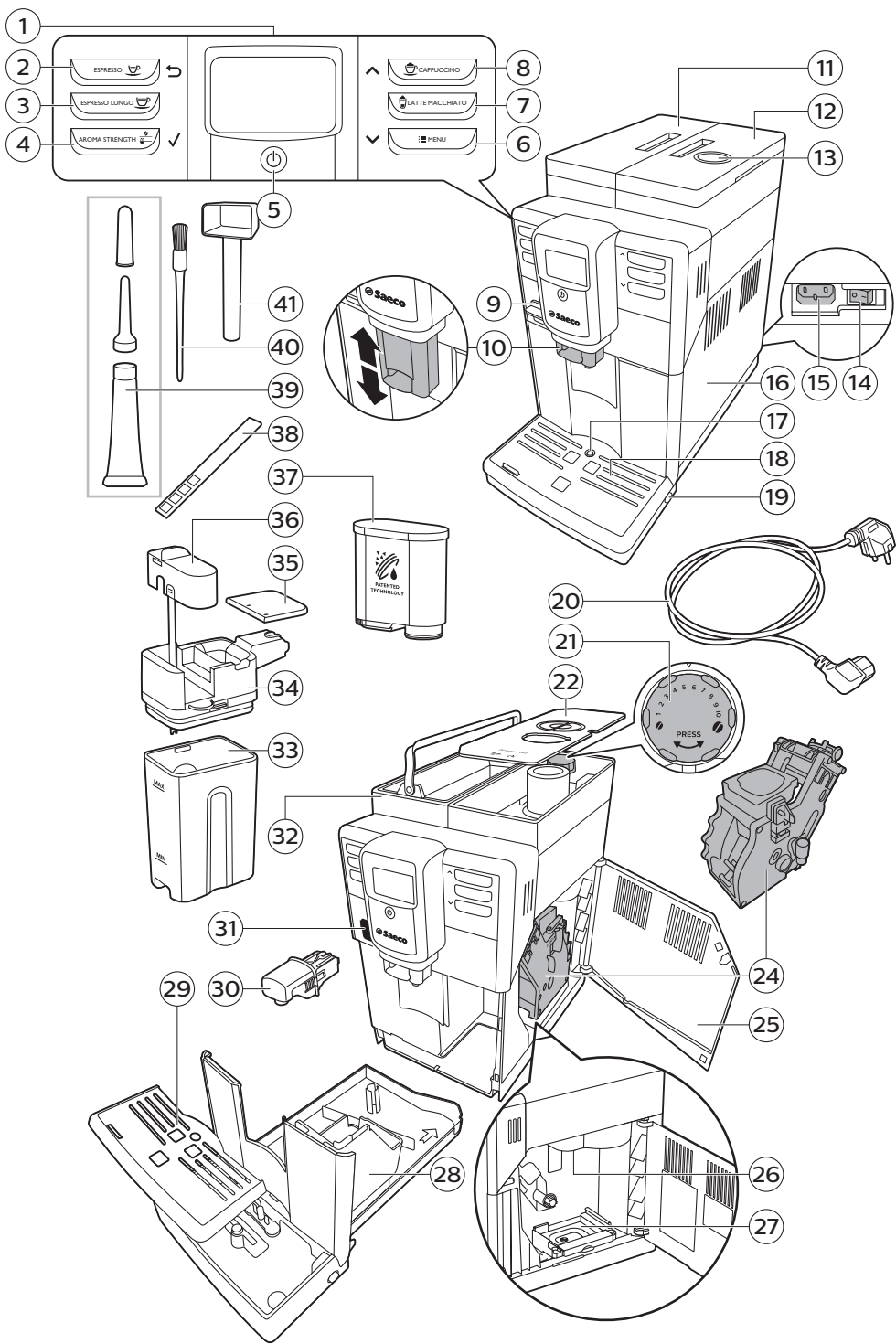

Table des matières

Présentation de la machine	5
Introduction	5
Première installation	6
Filtre AquaClean	6
Activation du filtre AquaClean	6
Remplacement du filtre AquaClean	7
Remplacement du filtre AquaClean après avoir utilisé 8 filtres	8
Mesure de la dureté de l'eau	8
Panneaux de commande et afficheurs	9
Boutons pour boisson à simple pression	9
Touches de navigation	9
Bouton MENU	10
Bouton AROMA STRENGTH (intensité de l'arôme)	10
Pour faire du café	10
Préparation du café avec des grains	10
Préparation d'un café avec du café prémoulu	10
Boissons spéciales et eau chaude	11
Comment sélectionner les boissons spéciales	11
Verser l'eau chaude	11
Préparation des cafés à base de lait et de la mousse de lait	11
Types de boissons et longueurs	12
Types de boisson	12
Longueurs des boissons	13
Régler le volume et le goût	13
Réglage du volume du café et du lait	13
Réglage de l'intensité du café	13
Réglage des paramètres du moulin	14
Nettoyage et entretien	14
Tableau relatif au nettoyage	15
Nettoyage du groupe de percolation	16
Nettoyage du groupe de percolation sous l'eau	16
Nettoyage du groupe de percolation à l'aide des tablettes de dégraissage pour café	16
Réinsertion du groupe de percolation	17
Lubrification	18
Nettoyage de la carafe à lait	18
Nettoyage rapide de la carafe	18
Nettoyage soigneux de la carafe à lait	19
Nettoyage hebdomadaire de la carafe à lait	19
Nettoyage mensuel de la carafe à lait	20
Procédure de détartrage	21
Que faire si la procédure de détartrage est interrompue	23
Icônes d'alerte et codes d'erreur	24
Signification des icônes d'alerte	24
Signification des codes d'erreur	24
Dépannage	25

Présentation de la machine

1	Interface utilisateur	22	Couvercle du bac à grains
2	Bouton pour ESPRESSO	23	Réservoir à grains
3	Bouton pour ESPRESSO LUNGO	24	Chambre d'extraction
4	Bouton AROMA STRENGTH (intensité de l'arôme)	25	Intérieur de la porte d'accès au groupe de percolation avec instructions de nettoyage
5	Bouton veille	26	Conduit de sortie du café
6	Bouton MENU	27	Tiroir de résidus de café
7	Bouton pour LATTE MACCHIATO	28	Bac à marcs de café
8	Bouton pour CAPPUCCINO	29	Grille du plateau égouttoir
9	Housse de protection	30	Buse de distribution d'eau chaude
10	Buse de distribution du café réglable	31	Ouverture de la buse de distribution d'eau chaude
11	Couvercle du réservoir d'eau	32	Réservoir d'eau
12	Couvercle du bac à grains	33	Réservoir de lait
13	Couvercle du compartiment du café prémoulu	34	Unité de distribution de lait
14	Commutateur principal	35	Couvercle de l'unité de distribution de lait
15	Prise pour cordon d'alimentation	36	Buse de distribution de lait
16	Porte d'accès au groupe café	37	Filtre AquaClean
17	Indicateur « Plateau égouttoir plein »	38	Bande de test de la dureté de l'eau
18	Plateau égouttoir	39	Tube de graisse avec pointe d'application
19	Bouton de déverrouillage du plateau égouttoir	40	Brossette de nettoyage
20	Cordon d'alimentation	41	Cuillère de mesure
21	Bouton de réglage de la mouture		

Introduction

Félicitations pour votre achat d'une machine à café Saeco entièrement automatique ! Pour profiter pleinement de l'assistance Saeco, veuillez enregistrer votre produit à l'adresse www.saeco.com/care.

Pour vous aider à utiliser votre machine de manière optimale, Saeco offre une assistance complète de 4 manières différentes :

- Le guide de mise en route séparé pour la première installation et utilisation.



- Ce mode d'emploi pour des informations plus détaillées sur l'utilisation de la machine, son entretien, son détartrage et la résolution des problèmes.
- Voici le code QR. Scannez ce code pour accéder aux vidéos d'instructions sur la manière de préparer les meilleurs cafés, de nettoyer la machine et pour obtenir la liste des questions fréquemment posées. (www.saeco.com/care)
- Le livret séparé avec des informations de sécurité importantes.

Première installation

Pour la première installation, suivez les instructions sur le guide de mise en route séparé.

Remarque : Cette machine a été testée avec du café. Bien qu'elle ait été soigneusement nettoyée, il se peut que quelques résidus de café subsistent. Nous garantissons néanmoins que la machine est entièrement neuve.

Remarque : Vous pouvez installer le filtre AquaClean lors de la première installation dans le cadre de la procédure d'installation (voir guide de mise en route séparé). Si vous avez omis d'installer le filtre AquaClean lors de la première utilisation, vous pouvez l'installer ultérieurement en entrant dans le menu.

Filtre AquaClean

Le filtre AquaClean est conçu pour réduire les dépôts de calcaire dans votre machine à café et fournir une eau filtrée pour préserver l'arôme et le goût de chaque tasse de café. Si vous utilisez une série de 8 filtres AquaClean tel qu'indiqué dans le présent manuel d'utilisation, il ne sera pas nécessaire de détartrer votre machine avant d'avoir servi 5 000 tasses.

Remarque : Il ne doit pas y avoir de calcaire dans la machine pour que vous puissiez commencer à utiliser le filtre AquaClean. Si vous n'avez pas activé le filtre pendant la première utilisation, vous devez détartrer la machine avant d'activer le filtre.

Activation du filtre AquaClean

Remarque : Confirmez toujours l'activation du filtre AquaClean dans le menu de la machine, comme décrit ci-dessous. Vous devez aussi effectuer cette opération après avoir remplacé le filtre AquaClean. En activant le filtre AquaClean dans le menu de la machine, cette dernière surveille le nombre

d'utilisations du filtre. Après 8 remplacements de filtres, la machine vous rappelle qu'il faut la détartrer.

- 1 Pour plus d'instructions sur l'installation du filtre AquaClean dans le réservoir d'eau, consultez le guide de mise en route séparé.

Remarque : Secouez le filtre AquaClean pendant environ 5 secondes, plongez-le à l'envers dans une verseuse d'eau froide et attendez jusqu'à ce qu'aucune bulle d'air ne sorte plus.

- 2 Appuyez sur le bouton MENU, sélectionnez MENU et appuyez sur le bouton OK pour confirmer. Faites défiler le menu jusqu'à AQUACLEAN FILTER. Appuyez sur le bouton OK pour confirmer.
 - L'écran indique le nombre de filtres AquaClean ayant été installés précédemment, de 0 à 8 filtres.



- 3 Sélectionnez ON à l'écran et appuyez sur le bouton OK pour confirmer.

- 4 L'écran met automatiquement à jour le nombre de filtres utilisés.

- Ensuite, l'écran indiquant que la machine est prête apparaît, avec l'icône AquaClean 100 % indiquant que le filtre a été installé.

- 5 Faites couler deux tasses d'eau chaude (0,5 l) pour terminer l'activation. Jetez cette eau.

Remplacement du filtre AquaClean

Remarque : remplacez le filtre AquaClean dès que la capacité du filtre atteint 0 % et que l'icône du filtre clignote rapidement. Veuillez remplacer le filtre AquaClean au moins tous les 3 mois, même si la machine n'indique pas encore que c'est nécessaire.

Conseil : nous vous conseillons d'acheter un nouveau filtre dès que la capacité du filtre atteint 10 % et que l'icône du filtre commence à clignoter lentement. Ainsi, vous serez sûr de pouvoir remplacer le filtre lorsque le pourcentage atteindra 0.

- 1 Retirez le filtre AquaClean et remplacez-le par un filtre AquaClean neuf (voir aussi le guide de mise en route séparé).

8 Français



- 2 Appuyez sur le bouton MENU, faites défiler pour sélectionner AQUACLEAN FILTER et appuyez sur le bouton OK pour confirmer.



- L'écran vous demande si vous souhaitez activer un nouveau filtre.

- 3 Appuyez sur le bouton OK pour confirmer.



- L'écran met automatiquement à jour le nombre de filtres utilisés.

- 4 Faites couler deux tasses d'eau chaude (0,5 l) pour terminer l'activation. Jetez cette eau.

Remplacement du filtre AquaClean après avoir utilisé 8 filtres

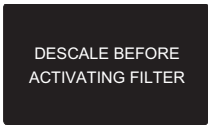

- 1 Lorsque l'icône du filtre commence à clignoter à l'écran, appuyez sur la touche MENU, faites défiler pour sélectionner AQUACLEAN FILTER et appuyez sur le bouton OK pour confirmer.
 - l'écran vous indique que vous devez détartrer la machine avant d'activer le nouveau filtre.
- 2 Pour lancer la procédure de détartrage, appuyez sur le bouton OK.
 - Si vous ne souhaitez pas détartrer immédiatement, appuyez plusieurs fois sur le bouton Escape pour quitter le menu du filtre.
- 3 Au terme de la procédure de détartrage, l'écran vous demande si vous souhaitez installer le filtre AquaClean.
 - Suivez les étapes décrites dans la section « Remplacement du filtre AquaClean ».





Mesure de la dureté de l'eau

Remarque : Si vous avez installé le filtre AquaClean, il est inutile de régler la dureté de l'eau.

Afin de régler les paramètres de la machine en fonction de la dureté locale de l'eau dans votre région, veuillez mesurer cette dernière à l'aide de la bandelette de test de dureté de l'eau qui vous a été livrée. La dureté de l'eau par défaut de la machine est réglée sur le niveau le plus haut (4). Si la dureté de l'eau mesurée est différente, ajustez le réglage dans le menu de la machine.

- 1 Immergez la bandelette de test de dureté de l'eau (livrée avec la machine) dans l'eau du robinet pendant 1 seconde.
- 2 Retirez la bandelette de test de dureté d'eau et attendez pendant une minute.

- 3 Vérifiez le nombre de carrés sur la bandelette étant devenus rouges et vérifiez la dureté de l'eau dans le tableau ci-dessous.

nombre de carreaux rouges	valeur à définir	dureté de l'eau
	1	eau très douce
	2	eau douce
	3	eau calcaire
	4	eau très calcaire

- 4 Appuyez sur le bouton MENU, sélectionnez le menu et faites défiler pour sélectionner la dureté de l'eau. Sélectionnez le réglage de dureté de l'eau voulu et appuyez sur le bouton OK pour confirmer.

Panneaux de commande et afficheurs

Cette machine espresso dispose d'un affichage explicatif pour une utilisation aisée. Lisez les sections ci-dessous pour une explication rapide des boutons.

Boutons pour boisson à simple pression

Utilisez les boutons pour boissons à simple pression (ESPRESSO, ESPRESSO LUNGO, CAPPUCCINO et LATTE MACCHIATO) pour préparer rapidement une des boissons préréglées.

- Assurez-vous que la carafe à lait est en place et prête à l'emploi lorsque vous sélectionnez cappuccino ou latte macchiato (voir guide de mise en route séparé).
- Si vous souhaitez arrêter le processus de préparation avant que la machine ait terminé de verser le volume de café présélectionné, appuyez sur le bouton OK.
- Vous pouvez régler la longueur de l'espresso ou de l'espresso lungo.
- Après avoir préparé une boisson à base de lait, la machine démarre la procédure QUICK CARAFE CLEAN (Nettoyage rapide de la carafe).

Touches de navigation

Certains des boutons pour boisson à simple pression ont une double fonction ; utilisez ces boutons pour parcourir le menu :



Bouton ESPRESSO = **Bouton Escape** : appuyez sur ce bouton pour revenir au menu principal.



Bouton CAPPUCCINO = **Bouton Haut** : appuyez sur ce bouton pour faire défiler le menu d'affichage vers le haut.



Bouton AROMA STRENGTH = **bouton OK** : appuyez sur ce bouton pour sélectionner, confirmer ou arrêter une fonction.



Bouton MENU = **Bouton Bas** : appuyez sur ce bouton pour faire défiler le menu d'affichage vers le bas.

Bouton MENU

Utilisez le bouton MENU pour préparer d'autres boissons, telles que de l'eau chaude et de la mousse de lait. Vous pouvez également utiliser le bouton MENU pour changer les réglages suivants :

- Contraste d'affichage
- Température du café
- Durée de veille : durée après laquelle la machine passe en mode veille.
- Dureté de l'eau : afin de régler les paramètres de la machine en fonction de la dureté locale de l'eau dans votre région, veuillez mesurer la dureté de l'eau.
- Pour activer le filtre AquaClean
- Pour démarrer le détartrage

Bouton AROMA STRENGTH (intensité de l'arôme)

Utilisez le bouton AROMA STRENGTH pour régler l'intensité du café ou préparer du café prémoulu.

Pour faire du café

Préparation du café avec des grains

Attention : Utilisez uniquement des grains de café espresso. N'utilisez jamais du café moulu, des grains de café non torréfiés ou caramélisés dans le réservoir à grains car cela risque d'endommager la machine.

Pour préparer du café, suivez les instructions sur le guide de mise en route séparé.

Pour préparer deux tasses d'espresso ou espresso lungo, appuyez sur le bouton de la boisson voulue deux fois. La machine effectue automatiquement deux cycles de moulage de suite.

Remarque : L'utilisation du couvercle du bac à grains aide à préserver la fraîcheur des grains.

Préparation d'un café avec du café prémoulu

Lorsque vous préparez du café à partir de café prémoulu, utilisez la cuillère à mesure fournie pour mettre la bonne quantité de café dans le réservoir à café prémoulu. N'ajoutez pas trop de café prémoulu pour éviter d'obstruer le tiroir de marc à café.

- 1 Soulevez le couvercle du compartiment du café prémoulu.

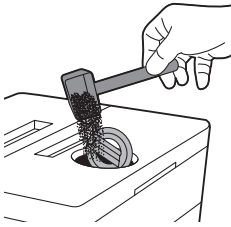

- 2 Versez **une** mesurette de café prémoulu dans le compartiment à café prémoulu.

Attention : Évitez de placer toute substance autre que le café prémoulu dans le compartiment du café prémoulu, car cela risque d'endommager la machine.

- 3 Placez une tasse sous la buse de distribution du café.
- 4 Appuyez sur le bouton AROMA STRENGTH (Intensité de l'arôme) et sélectionnez la fonction de préparation du café prémoulu.
- 5 Appuyez sur le bouton ESPRESSO.

La machine commence automatiquement à préparer la boisson sélectionnée.

Remarque : vous pouvez préparer uniquement une boisson à la fois avec le café prémoulu.

Boissons spéciales et eau chaude

Comment sélectionner les boissons spéciales

- 1 Appuyez sur le bouton MENU et sélectionnez DRINKS (Boissons).
- 2 Appuyez sur le bouton OK pour confirmer.
- 3 Faites défiler le menu et sélectionnez la boisson souhaitée.

Verser l'eau chaude

Attention : Il se peut que de la vapeur et de l'eau chaude s'échappent de la buse de distribution de l'eau chaude au début de la préparation. Attendez la fin de la préparation avant de retirer la buse de distribution de l'eau chaude.

- 1 Insérez la buse de distribution d'eau chaude.
- 2 Appuyez sur le bouton MENU. Sélectionnez DRINKS (Boissons), confirmez et faites défiler le menu pour sélectionner HOT WATER (Eau chaude).

Attention : Sélectionnez uniquement HOT WATER dans le menu lorsque la buse de distribution d'eau chaude est installée.

- 3 Appuyez sur le bouton OK pour confirmer. L'écran vous rappelle que vous devez installer la buse de distribution d'eau chaude. Appuyez sur le bouton OK pour confirmer. La machine commence à distribuer l'eau chaude.
- 4 Pour arrêter l'écoulement de l'eau chaude, appuyez sur le bouton OK.

Préparation des cafés à base de lait et de la mousse de lait

Remarque : Pour plus d'informations sur l'utilisation de la carafe à lait, veuillez lire le guide de démarrage rapide séparé ou scanner le code QR afin d'accéder au site Web dédié avec des vidéos d'instructions.

Attention : Assurez-vous que la carafe à lait est installée et que la buse de distribution de la mousse de lait est ouverte avant de sélectionner un café à base de lait ou de la mousse de lait. Si la carafe n'est pas installée correctement, il se peut que de la vapeur et du lait chaud s'échappent de la buse de distribution de la mousse de lait.

- 1 Placez une tasse sous la buse de distribution de la mousse de lait ouverte.
- 2 Choisissez votre boisson à base de lait.
 - Appuyez sur le bouton CAPPUCINO ou LATTE MACCHIATO pour préparer une de ces boissons à base de lait immédiatement.
 - Appuyez sur le bouton MENU, sélectionnez DRINKS (Boissons) et faites défiler les boissons pour sélectionner MILK FROTH (mousse de lait).
 - La machine vous rappelle de placer la carafe à lait et d'ouvrir la buse de distribution de la mousse de lait.
- 3 La machine verse d'abord un volume prédéfini de mousse de lait dans la tasse ou le verre puis verse un volume prédéfini de café.
 - Pour arrêter de verser du lait ou du café, appuyez sur le bouton OK.
- 4 Après avoir préparé des cafés à base de lait, l'écran vous demande si vous souhaitez effectuer une procédure de nettoyage rapide de la carafe à lait. Vous disposez de dix secondes pour activer la procédure de nettoyage rapide. Vous pouvez effectuer une procédure de nettoyage rapide tout en laissant le lait dans la carafe à lait. Il est conseillé d'effectuer une procédure de nettoyage rapide au moins une fois par jour. Appuyez sur le bouton OK pour confirmer que vous voulez effectuer une procédure de nettoyage rapide, ou appuyez sur le bouton Escape pour l'effectuer plus tard.

Types de boissons et longueurs

Types de boisson

Nom de la boisson	Description	Comment faire votre sélection
Espresso	Café avec une crème épaisse servie dans une petite tasse	Bouton pour boisson à simple pression sur le bloc de commande
Espresso Lungo	Un espresso plus long avec une crème épaisse servi dans une tasse moyenne	Bouton pour boisson à simple pression sur le bloc de commande
Cappuccino	1/3 espresso, 1/3 lait chaud et 1/3 mousse de lait servi dans une grande tasse	Bouton pour boisson à simple pression sur le bloc de commande
Latte Macchiato	Long jet de lait chaud avec mousse de lait et un jet d'espresso, servi dans une tasse haute	Bouton pour boisson à simple pression sur le bloc de commande

Nom de la boisson	Description	Comment faire votre sélection
Mousse de lait	Lait chaud avec mousse	MENU/DRINKS
Eau chaude		MENU/DRINKS

Longueurs des boissons

Nom de la boisson	Longueur standard	Plage de longueurs
Espresso	40 ml	20-230 ml
Espresso Lungo	80 ml	20-230 ml
Eau chaude	300 ml	50-450 ml

Régler le volume et le goût

Réglage du volume du café et du lai

Vous pouvez régler le volume de boisson préparée selon vos goûts et la taille des tasses.

Attention : N'utilisez pas des tasses ayant un diamètre supérieur à 8 cm pour éviter d'endommager le panneau avant.

Remarque : Nous vous conseillons d'utiliser des tasses en verre ou des tasses avec un bord en céramique.

- 1 Pour régler le volume de l'espresso, appuyez sur le bouton ESPRESSO en le maintenant enfoncé jusqu'à ce que l'écran affiche l'icône MEMO.
 - La machine entre dans la phase de programmation et commence à préparer la boisson sélectionnée.
- 2 Appuyez sur le bouton OK lorsque la tasse contient la quantité d'espresso souhaitée.
 - La case cochée sur l'écran indique que le bouton est programmé : chaque fois que vous appuyez dessus, la machine prépare le volume d'espresso souhaité.

Remarque : Pour définir le volume de l'espresso lungo, du cappuccino et du latte macchiato, suivez la même procédure : appuyez de manière prolongée sur la touche de la boisson, puis appuyez sur OK lorsque la quantité souhaitée est dans la tasse. Pour régler le volume des cafés à base lait, insérez d'abord la carafe de lait et sauvegardez le volume de lait puis sauvegardez le volume de café.

Réglage de l'intensité du café

Pour modifier l'intensité du café, appuyez sur le bouton AROMA STRENGTH. Chaque fois que vous appuyez sur le bouton AROMA STRENGTH, l'intensité de l'arôme change d'un degré. L'intensité du café souhaitée, qui peut

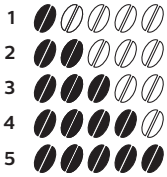

uniquement être sauvegardée lorsque vous préparez un café, s'affiche à l'écran.

- 1 Très doux
- 2 Doux
- 3 Régulier
- 4 Fort
- 5 Très fort

Remarque : La machine verse automatiquement le volume de café adéquate pour chaque intensité de café.

Remarque : Vous pouvez aussi utiliser le bouton AROMA STRENGTH (Intensité de l'arôme) pour préparer du café avec du café prémoulu.

Remarque : Après avoir réglé l'intensité du café, la machine retourne au menu principal et sauvegarde l'intensité d'arôme choisie lorsque vous préparez un café.

Réglage des paramètres du moulin

Vous pouvez uniquement régler les paramètres du moulin à l'aide du bouton de réglage de la mouture dans le réservoir à grains. À chaque paramètre sélectionné, le moulin à café en céramique garantit une mouture parfaitement égale pour chaque tasse de café préparée. Il préserve tout l'arôme du café et produit le goût idéal pour chaque tasse.

Remarque : Vous pouvez uniquement régler les paramètres de mouture lorsque la machine mout des grains de café.

Attention : Ne tournez pas le bouton de réglage de la mouture de plus d'un cran à la fois afin d'éviter d'endommager le moulin à café.

- 1 Placez une tasse sous la buse de distribution du café.
 - 2 Soulevez le couvercle du bac à grains.
 - 3 Appuyez sur le bouton ESPRESSO.
 - 4 Lorsque le moulin commence à moudre, enfoncez le bouton de réglage de la mouture et tournez-le à gauche ou à droite.
- Vous pouvez choisir parmi 5 paramètres de mouture différents. Plus le réglage est bas, plus le café est intense.

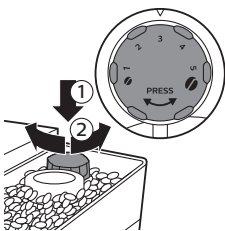

Nettoyage et entretien

Remarque : Consultez le tableau ci-dessous pour savoir quand et comment nettoyer toutes les parties détachables de la machine. Pour obtenir des informations détaillées sur la manière de nettoyer le groupe de percolation

et de détartrer la machine, lisez les chapitres correspondants ci-dessous au [accédez au site Web dédié à l'adresse www.saeco.com/care](http://www.saeco.com/care).

Tableau relatif au nettoyage

Description de la pièce	Quand nettoyer	Comment nettoyer
Groupe de percolation	Toutes les semaines	Enlevez le groupe de percolation et nettoyez-le sous le robinet.
	En fonction du type d'utilisation	Lubrifiez le groupe de percolation.
	Tous les mois	Nettoyez le groupe de percolation à l'aide des tablettes de dégraissage pour café.
Carafe à lait	Après chaque utilisation	Effectuez un QUICK CARAFE CLEAN (Nettoyage rapide de la carafe) comme indiqué sur la machine après la préparation d'une boisson à base de lait.
	Tous les jours	Nettoyez la carafe à lait soigneusement.
	Toutes les semaines	Désassemblez la carafe à lait et nettoyez tous les composants sous le robinet.
	Tous les mois	Utilisez le nettoyeur de circuit du lait Saeco CA6705 pour ce cycle de nettoyage.
Plateau égouttoir	Dès que le voyant rouge « Plateau égouttoir plein » s'allume sur le plateau égouttoir.	Videz le plateau égouttoir et nettoyez-le sous l'eau du robinet.
Bac à marc de café	Lorsque cela vous convient	Videz le bac à marc de café et nettoyez-le sous le robinet. Assurez-vous que la machine est hors tension lorsque vous videz et nettoyez le bac de marc à café.
Réservoir d'eau	Lorsque cela vous convient	Nettoyez-le sous le robinet.
Conduit de sortie du café/compartiment du café prémoulu	Toutes les semaines	Nettoyez soigneusement la partie supérieure à l'aide du manche d'une cuillère comme représenté ci-dessous.

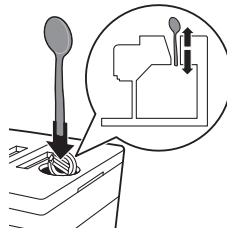

Nettoyage du groupe de percolation

Remarque : Scannez le code QR ou accédez à www.saeco.com/care pour obtenir des instructions détaillées sur le démontage et le nettoyage du groupe de percolation.

Attention : ne nettoyez pas le groupe de percolation dans le lave-vaisselle et n'utilisez pas de liquide vaisselle ou de détergent pour le nettoyer. Cela peut causer un mauvais fonctionnement du groupe de percolation et avoir un effet nuisible sur le goût du café.

Nettoyage du groupe de percolation sous l'eau

- 1 Mettez la machine hors tension et débranchez-la.
- 2 Retirez le plateau égouttoir avec le bac à marc de café.
- 3 Ouvrez la porte d'accès au groupe de percolation.
- 4 Appuyez sur le bouton PUSH (1) et tirez le groupe de percolation pour l'enlever de la machine (2).

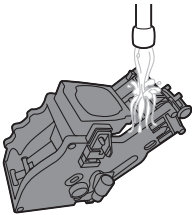
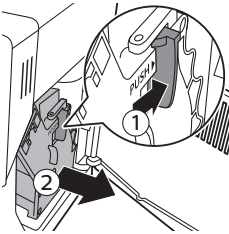

- 5 Rincez soigneusement le groupe de percolation avec de l'eau tiède. Nettoyez soigneusement le filtre du haut.
- 6 Laissez sécher le groupe de percolation à l'air libre.

Remarque : évitez de sécher le groupe de percolation avec un chiffon, afin d'empêcher que des fibres ne tombent dedans.

Nettoyage du groupe de percolation à l'aide des tablettes de dégraissage pour café

Attention : N'utilisez que des tablettes de dégraissage pour café pour le nettoyage. Elles ne possèdent pas de fonction détartrante.

- 1 Placez un récipient sous la buse de distribution du café.
- 2 Appuyez sur le bouton AROMA STRENGTH (Intensité de l'arôme) et sélectionnez l'option de café prémoulu..

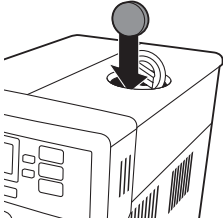

- 3 Placez une tablette de dégraissage pour café dans le compartiment du café prémoulu.
- 4 Appuyez sur le bouton ESPRESSO LUNGO. La machine verse de l'eau depuis la buse de distribution du café.
- 5 Lorsque la barre de progression a atteint la moitié, éteignez l'interrupteur principal situé à l'arrière.
- 6 Laissez agir la solution de dégraissage pour café pendant environ 15 minutes.
- 7 Réglez l'interrupteur principal sur la position de marche. Appuyez sur le bouton de veille.
- 8 Attendez jusqu'à ce que la machine effectue un cycle de rinçage automatique.
- 9 Effectuez la procédure « Nettoyage hebdomadaire du groupe café ».
- 10 Retirez le plateau égouttoir avec le bac à marc de café. Videz le plateau égouttoir et le bac à marc de café et replacez-les dans la machine.
- 11 Appuyez sur le bouton AROMA STRENGTH (Intensité de l'arôme) et sélectionnez l'option de café prémoulu..
- 12 Appuyez sur le bouton ESPRESSO LUNGO. La machine verse de l'eau depuis la buse de distribution du café.
- 13 Répétez deux fois les étapes 12 et 13. Débarrassez-vous de l'eau versée.

Réinsertion du groupe de percolation

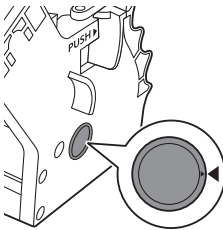

- 1 Avant d'insérer le groupe de percolation dans la machine, assurez-vous que les deux repères jaunes situés sur le côté sont alignés. S'ils ne sont pas alignés, procédez comme suit :

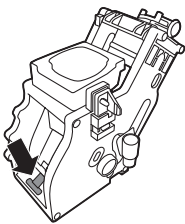

- Assurez-vous que le levier est en contact avec la base du groupe de percolation.

- 2 Assurez-vous que le crochet de blocage jaune du groupe de percolation est dans la bonne position.

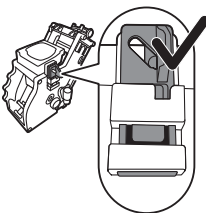

- Pour positionner correctement le crochet, poussez-le vers le haut jusqu'à ce qu'il soit dans la position la plus haute.

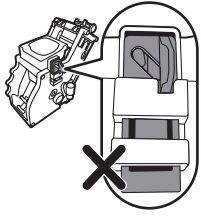

- Le crochet n'est pas correctement placé s'il est toujours dans la position la plus basse.

3 Remplacez le groupe de percolation dans la machine en le faisant glisser le long des rainures latérales de guidage jusqu'à ce qu'il soit enclenché.

Attention : n'appuyez pas sur le bouton PUSH.

4 Fermez la porte d'accès au groupe de percolation.

Lubrification

Pour des performances optimales, vous devez lubrifier le groupe de percolation. Reportez-vous au tableau ci-dessous pour connaître la fréquence de lubrification. Pour recevoir une assistance, veuillez visiter notre site Web : www.saeco.com/care.

Fréquence d'utilisation	Nombre de boissons préparées par jour	Fréquence de lubrification
Faible	1-5	Tous les 4 mois
Normale	6-10	Tous les 2 mois
Élevée	> 10	Tous les mois

- 1 Arrêtez l'appareil et débranchez-le.
- 2 Retirez le groupe de percolation et rincez-le soigneusement sous l'eau tiède du robinet.
- 3 Appliquez une fine couche de graisse autour de l'axe dans le fond du groupe de percolation.

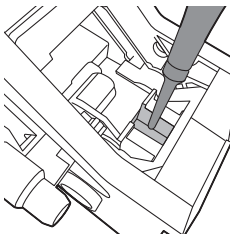

- 4 Appliquez une fine couche de graisse sur les rails des deux côtés (se reporter à l'image).
- 5 Réinsérez le groupe de percolation.

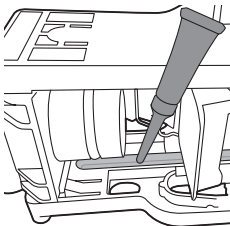

Vous pouvez utiliser le tube de graisse plusieurs fois.

Nettoyage de la carafe à lait

Nettoyage rapide de la carafe

Après avoir préparé une boisson à base de lait, l'icône de nettoyage de la carafe s'affiche à l'écran.

1 Lorsque l'icône de nettoyage de la carafe apparaît à l'écran, appuyez sur le bouton OK si vous voulez effectuer un cycle de nettoyage.

2 Retirez la tasse avec la boisson et placez un récipient sous la buse de distribution de lait.

Remarque : Assurez-vous que la buse de distribution de lait est retirée.

3 Appuyez sur le bouton OK pour commencer à verser l'eau chaude.

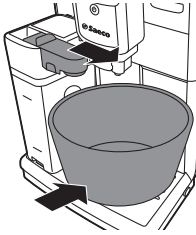

Nettoyage soigneux de la carafe à lait

Pour nettoyer soigneusement la carafe à lait, veillez à faire ce qui suit :

1 Retirez le couvercle de l'unité de distribution de lait.

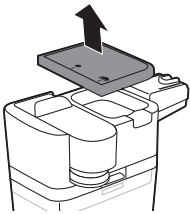

2 Soulevez le couvercle de la buse de distribution de lait du haut de l'unité de distribution de lait.

3 Retirez le bac d'admission de lait de la buse de distribution de lait.

4 Rincez soigneusement le tube d'aspiration et la buse de distribution de lait avec de l'eau tiède.

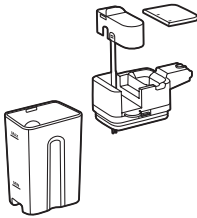

Nettoyage hebdomadaire de la carafe à lait

La buse de distribution de lait contient 5 composants. Désassemblez tous les composants une fois par semaine et rincez-les sous un robinet. Vous pouvez également nettoyer tous les composants au lave-vaisselle à l'exception du récipient à lait.

1 Tube d'aspiration du lait

2 Support en caoutchouc

3 Mousseur à lait

4 Connecteur du mousseur à lait

5 Boîtier de la buse de distribution de lait

Désassemblage de la buse de distribution de lait

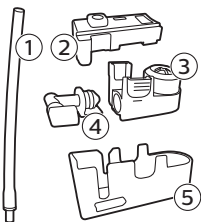

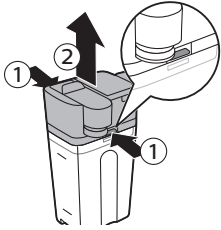

- 1 Appuyez sur les deux boutons de déverrouillage situés sur les côtés de la partie supérieure de l'unité de distribution de lait (1) et retirez le haut du récipient à lait (2).

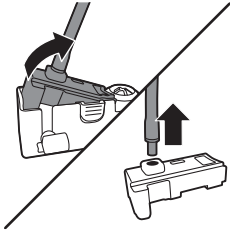

- 2 Retournez la buse de distribution de lait et maintenez-la fermement dans votre main. Retirez le bac d'admission de lait du support en caoutchouc.

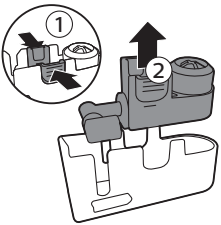

- 3 Appuyez sur les boutons de déverrouillage situés sur le mousser à lait et retirez le mousser de lait du support en caoutchouc.

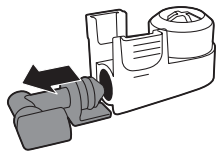

- 4 Retirez le raccordement au mousser à lait du mousser à lait.
- 5 Rincez tous les composants sous un robinet d'eau tiède.

Réassemblage de la carafe à lait

- 1 Pour réassembler la buse de distribution de la mousse de lait, suivez les étapes 2 à 4 de la section « Désassemblage de la buse de distribution de la mousse de lait » en ordre inverse.
- 2 Replacez la buse de distribution de la mousse de lait en haut de la carafe à lait.
- 3 Replacez le haut de la carafe à lait sur cette dernière.

Remarque : Avant de placer la buse de distribution de la mousse de lait au sommet de la carafe à lait, placez la broche dans la partie supérieure en position adéquate. Si cette broche n'est pas en position correcte, vous ne pouvez pas placer la buse de distribution de la mousse de lait au sommet de la carafe à lait.

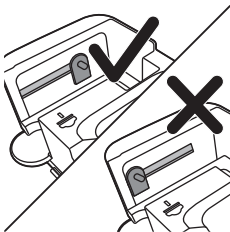

Nettoyage mensuel de la carafe à lait

Utilisez uniquement un nettoyeur de circuit du lait SAECO CA6705 pour ce cycle de nettoyage.



- 1 Versez le contenu du sachet du nettoyeur de circuit du lait dans la carafe à lait. Remplissez ensuite la carafe à lait avec de l'eau jusqu'au niveau MAX.
- 2 Insérez la carafe dans la machine et placez un récipient sous la buse de distribution de lait.
- 3 Appuyez sur le bouton MENU, sélectionnez DRINKS (Boissons) et faites défiler les boissons jusqu'à MILK FROTH (mousse de lait). Appuyez sur le bouton OK pour commencer à verser la solution de nettoyage.
- 4 Répétez l'étape 3 jusqu'à ce que la carafe à lait soit vide.
- 5 Lorsque la carafe est vide, retirez le récipient et la carafe à lait de la machine.
- 6 Rincez soigneusement la carafe à lait et remplissez-la d'eau claire jusqu'à l'indication de niveau maximal (MAX).
- 7 Insérez la carafe à lait dans la machine.
- 8 Placez un récipient sous la buse de distribution de lait.
- 9 Appuyez sur le bouton MENU et sélectionnez MILK FROTH (mousse de lait) dans le menu DRINKS (boissons) pour commencer le cycle de rinçage de la carafe.
- 10 Répétez l'étape 9 jusqu'à ce que la carafe à lait soit vide.

Remarque : Ne buvez jamais la solution versée pendant cette étape.

- 11 Répétez les étapes 6 à 10.
- 12 Lorsque la machine cesse de verser l'eau, le cycle de nettoyage est terminé.
- 13 Désassemblez tous les composants et rincez-les sous un robinet d'eau tiède.

La machine est prête à l'emploi.

Procédure de détartrage

Lorsque l'écran affiche START CALC CLEAN, la machine nécessite un détartrage. Si vous ne détartrez pas la machine lorsque ce message s'affiche à l'écran, elle risque de ne plus fonctionner correctement. Les réparations ne seront alors plus couvertes par la garantie.

Veuillez utiliser uniquement la solution de détartrage Saeco pour détartre la machine. La solution de détartrage Saeco est conçue pour garantir des performances optimales de la machine. L'utilisation d'autres produits pourrait endommager la machine et laisser des résidus dans l'eau. Vous pouvez acheter la solution de détartrage Saeco dans la boutique en ligne www.saeco.com/care.

La procédure de détartrage dure 30 minutes et consiste en un cycle de détartrage et un cycle de rinçage. Vous pouvez mettre le cycle de détartrage ou de rinçage en suspens en appuyant sur le bouton Escape. Pour continuer le cycle de détartrage ou de rinçage, appuyez sur le bouton OK.

Remarque : Ne retirez pas le groupe de percolation au cours de la procédure de détartrage.

Avvertissement : Évitez de boire la solution de détartrage ou l'eau versée pendant la procédure de détartrage.

- 1 Remove the drip tray and the coffee grounds container, empty and clean them and put back into place.
- 2 Placez un grand récipient (1,5 l) sous la buse de distribution de café.
- 3 Lorsque l'écran affiche START CALC CLEAN, appuyez sur le bouton OK pour lancer la procédure de détartrage. Retirez la buse de distribution d'eau chaude, le cas échéant.



- L'écran vous rappelle ensuite d'insérer la carafe.



- L'écran vous rappelle ensuite d'ouvrir la buse de distribution de lait.



- L'écran vous rappelle ensuite de retirer le filtre AquaClean.

Remarque : Vous pouvez appuyer sur Escape pour ignorer la procédure de détartrage. Si, plus tard, vous voulez mettre en route la procédure de détartrage, appuyez sur le bouton MENU, sélectionnez MENU et faites défiler jusqu'à DESCALING (Détartrage). Appuyez sur OK pour confirmer.

- 4 Versez la solution de détartrage dans le réservoir d'eau. Remplissez le réservoir d'eau avec de l'eau douce jusqu'à l'indication CALC CLEAN. Remplacez le réservoir d'eau dans la machine. Appuyez sur le bouton OK pour confirmer.
 - La première phase de la procédure de détartrage commence. La machine commence à verser la solution de détartrage par intervalles.
 - l'écran montre l'icône de détartrage, l'indication de la phase et la durée. La première phase dure 20 minutes.
- 5 Laissez la machine verser la solution de détartrage jusqu'à ce que le réservoir d'eau est vide.
- 6 Retirez le réservoir d'eau et rincez-le.

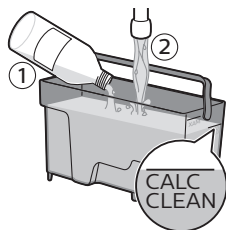

- 7 Remplissez le réservoir d'eau avec de l'eau douce jusqu'à l'indication CALC CLEAN. Replacez le réservoir d'eau dans la machine et appuyez sur OK.
- 8 Retirez et rincez la carafe à lait. Remplissez la carafe à lait jusqu'au niveau MIN. Insérez la carafe dans la machine et ouvrez la buse de distribution de la mousse de lait.
- 9 Retirez et videz le récipient et placez-le à nouveau sous la buse de distribution du café. Appuyez sur OK pour confirmer.
- 10 La deuxième phase de la procédure de détartrage commence, il s'agit du cycle de rinçage. Elle dure 3 minutes. L'écran montre l'icône de rinçage et la durée de la phase.

Remarque : Si le réservoir d'eau n'est pas rempli jusqu'au niveau CALC CLEAN, il se peut que la machine exige un autre cycle de rinçage.

- 11 Patientez jusqu'à ce que la machine arrête de verser l'eau. La procédure de détartrage est terminée lorsqu'une case cochée apparaît à l'écran.
- 12 Pour quitter le cycle de détartrage, appuyez sur le bouton OK. La machine commence à chauffer et effectue le cycle de rinçage automatique.
- 13 Retirez et videz le récipient.
- 14 Effectuez la procédure « Nettoyage hebdomadaire de la carafe à lait » pour nettoyer la carafe à lait après le détartrage.
- 15 Nettoyez le groupe café en effectuant le cycle « Nettoyage du groupe café hebdomadaire ».
- 16 Installez un nouveau filtre AquaClean dans le réservoir d'eau.

Conseil : L'utilisation du filtre AquaClean réduit le besoin de détartrage !

Que faire si la procédure de détartrage est interrompue

Une fois que la procédure de détartrage a commencé, vous devez laisser la machine effectuer la procédure jusqu'au bout sans éteindre la machine. Si la machine se bloque pendant le détartrage, vous pouvez interrompre la procédure de détartrage en appuyant sur le bouton de veille. Dans ce cas, ou en cas de défaillance électrique ou de déconnexion accidentelle du cordon, veuillez agir comme suit :

- 1 Videz le réservoir d'eau et rincez-le soigneusement.
- 2 Remplissez le réservoir d'eau avec de l'eau fraîche jusqu'à ce qu'apparaisse l'indication CALC CLEAN, puis rallumez la machine. La machine chauffera et effectuera un cycle de rinçage automatique.
- 3 Avant de préparer une boisson, effectuez un cycle de rinçage manuel.

Remarque : si la procédure de détartrage n'est pas allée jusqu'au bout, la machine nécessitera une nouvelle procédure de détartrage dès que possible.

Icônes d'alerte et codes d'erreur

Signification des icônes d'alerte

Les signaux d'avertissement s'affichent en rouge. Vous trouverez ci-dessous une liste des icônes d'avertissement pouvant apparaître et leur signification.



Remplissez le réservoir d'eau avec de l'eau fraîche jusqu'à l'indication MAX.



La carafe à lait n'est pas installée. Insérez la carafe à lait dans la machine.



Le bac à grains est vide. Placez les nouveaux grains de café dans le bac à grains.



Le bac à marcs de café est plein. Assurez-vous que la machine est sous tension. Retirez et videz ensuite le bac à marc de café.



Le groupe de percolation n'est pas dans la machine ou n'est pas inséré correctement. Insérez le groupe de percolation.



Le groupe de percolation est bloqué par de la poudre. Nettoyez le groupe de percolation.



La buse de distribution d'eau chaude n'est pas installée. Insérez la buse de distribution d'eau chaude.



Insérez le plateau égouttoir puis fermez le portillon de l'appareil.



Si un code d'erreur apparaît sur l'affichage, consultez la section « Signification des codes d'erreur » pour connaître la signification du code affiché et la solution à apporter. L'appareil ne peut pas être utilisé pendant que cette icône est affichée.

Signification des codes d'erreur

Vous trouverez ci-dessous une liste des codes d'erreur pouvant apparaître et leur signification et la manière de résoudre le problème. Si ces solutions ne permettent pas de faire disparaître le code d'erreur de l'afficheur et de faire fonctionner l'appareil normalement à nouveau, veuillez appeler la ligne d'assistance de Saeco. Les coordonnées se trouvent dans le livret de garantie et sur le site www.saeco.com/care.

Code d'erreur	Problème	Cause	Solution possible
01	Le moulin à café est bloqué	Le conduit de sortie du café est obstrué.	Nettoyez soigneusement le conduit de sortie du café à l'aide du manche de la cuillère de mesure ou du manche d'une cuillère. Arrêtez l'appareil, puis allumez-le de nouveau.
03 - 04	Le problème vient du groupe de percolation.	Le groupe de percolation est sale.	Retirez le groupe de percolation et nettoyez-le soigneusement.
		Le groupe de percolation n'est pas placé correctement.	Retirez le groupe de percolation, puis réinsérez-le. Vérifier que les deux repères situés sur le côté correspondent avant de replacer le groupe de percolation dans la machine.
05	Il y a un problème dans le circuit d'eau.	De l'air est présent dans le circuit d'eau.	Retirez puis remplacez plusieurs fois le réservoir d'eau. Assurez-vous de le replacer correctement dans la machine. Vérifiez que le compartiment du réservoir d'eau est propre. Si vous utilisez un filtre AquaClean : retirez le filtre AquaClean du réservoir d'eau et secouez-le pour retirer tout l'air du filtre. Remettez ensuite le filtre AquaClean dans le réservoir d'eau.
14	La machine surchauffe.	Plusieurs causes sont possibles.	Éteignez la machine et rallumez-la après 30 minutes. Répétez cette opération deux ou trois fois.

Dépannage

Cette rubrique récapitule les problèmes les plus courants que vous pouvez rencontrer avec la machine. Si vous ne parvenez pas à résoudre le problème à l'aide des informations ci-dessous, visitez le site Web

www.saeco.com/care et consultez la liste de questions fréquemment posées ou contactez le Service Consommateurs de votre pays.

Problème	Cause	Solution
La machine ne s'allume pas.	La machine est déconnectée ou le bouton principal est sur la position 'off' (0).	Vérifiez si le cordon d'alimentation est inséré correctement.
		Vérifiez si le bouton principal est en position 'on' (1).

Problème	Cause	Solution
L'appareil est en mode DEMO.	Vous avez appuyé sur le bouton de veille pendant plus de 8 secondes.	Éteignez la machine, puis rallumez-la au moyen de l'interrupteur principal situé à l'arrière.
Le plateau égouttoir se remplit rapidement.	Ce phénomène est normal. L'appareil utilise l'eau pour rincer le circuit interne et le groupe de percolation. De l'eau coule dans le système interne directement dans le plateau égouttoir.	Videz le plateau égouttoir lorsque le voyant « Plateau égouttoir plein » s'allume sur le couvercle du plateau égouttoir.
		Placez une tasse sous la buse de distribution pour recueillir l'eau de rinçage.
L'icône indiquant que le bac à marc de café est plein s'affiche.	Vous avez vidé le bac à marc de café alors que l'appareil était éteint.	Videz toujours le bac à marc de café lorsque l'appareil est allumé. Si vous videz le bac à marc de café alors que la machine est éteinte, le compteur du cycle du café n'est pas réinitialisé. Le message « videz le bac à marc de café » restera alors affiché à l'écran même si le bac n'est pas plein.
	Vous avez remis en place le bac à marc de café trop rapidement.	Ne remettez pas le bac à marc de café en place avant que le message à l'écran ne vous invite à le faire.
Je ne peux pas retirer le groupe de percolation.	Le groupe de percolation n'est pas positionné correctement.	Fermez la porte d'accès au groupe de percolation. Mettez l'appareil hors tension, puis remettez-le en marche. Attendez le message indiquant que la machine est prête à l'emploi, puis retirez le groupe de percolation.
	Vous n'avez pas retiré le bac à marc de café.	Retirez le bac à marc de café avant de retirer le groupe de percolation.
Je ne peux pas insérer le groupe de percolation.	The brew group is not in the correct position.	vous n'avez pas positionné correctement le groupe de percolation avant de le remettre en place. Assurez-vous que le levier est en contact avec la base du groupe de percolation et que le crochet du groupe de percolation est dans la bonne position.
		Réinitialisez la machine à café de la manière suivante : remettez en place le plateau égouttoir et le bac à marc de café. Laissez le groupe de percolation à l'extérieur. Fermez le portillon destiné à l'entretien, puis allumez et éteignez la machine. Essayez ensuite de réinsérer le groupe de percolation.

Problème	Cause	Solution
	L'appareil est toujours en procédure de détartrage.	Il est impossible de retirer le groupe de percolation en mode détartrage. Terminez d'abord le processus de détartrage, puis retirez le groupe de percolation.
Le café a trop peu de crème ou est aqueux.	Le réglage du moulin est défini sur une mouture trop grosse.	Réglez le moulin sur une mouture plus fine.
	Le mélange de café n'est pas adéquat.	Changez le mélange de café.
	L'appareil est en mode réglage automatique.	Préparez quelques tasses de café.
	The brew group is dirty.	Nettoyez le groupe de percolation.
Du café coule depuis la buse de distribution du café.	La buse de distribution du café est obstruée.	Nettoyez la buse de distribution de café et ses trous avec un nettoyeur de conduite.
	The coffee exit duct is clogged.	Nettoyez le conduit de sortie du café.
Le café n'est pas assez chaud.	Les tasses que vous utilisez sont froides.	Préchauffez les tasses en les rinçant à l'eau chaude.
	La température sélectionnée est trop basse. Consultez les paramètres du menu.	Choisissez une température élevée dans le menu.
	Vous avez ajouté du lait.	Que le lait que vous ajoutez soit froid ou chaud, il réduira toujours un peu la température du café.
L'appareil moule le café, mais le café ne sort pas.	Le conduit de sortie du café est bloqué.	Nettoyez soigneusement le conduit de sortie du café à l'aide du manche de la cuillère de mesure ou du manche d'une cuillère. Arrêtez l'appareil, puis allumez-le de nouveau.
	Le réglage du moulin est défini sur une mouture trop fine.	Réglez le moulin sur une mouture plus grosse.
	The brew group is dirty.	Clean the brew group.
	La buse de distribution de café est sale.	Clean the coffee dispensing spout and its holes with a pipe cleaner.
Le café s'écoule lentement.	The grinder is set to a too fine setting.	Utilisez un mélange de café différent ou réglez la mouture.
	The brew group is dirty.	Clean the brew group.
	The coffee exit duct is blocked.	Nettoyez soigneusement le conduit de sortie du café à l'aide du manche de la cuillère de mesure ou du manche d'une cuillère.

Problème	Cause	Solution
	Du calcaire obstrue le circuit de l'appareil.	Détartrez l'appareil.
La mousse de lait est trop froide.	Les tasses sont froides.	Préchauffez les tasses avec de l'eau chaude.
Le lait ne mousse pas.	La carafe à lait est sale ou n'est pas insérée correctement.	Nettoyez la carafe et veillez à la positionner et à l'insérer correctement.
	La buse de distribution de lait n'a pas été ouverte complètement.	Assurez-vous que la buse de distribution de lait a été réglée dans la position adéquate.
	La carafe à lait est assemblée de manière incomplète.	Vérifiez que tous les composants (surtout le conduit à lait) ont été correctement assemblés
	Le type de lait utilisé ne convient pas pour produire de la mousse.	Selon le type de lait, la quantité et la qualité de la mousse seront différentes. Nous avons testé les types de laits suivants, qui ont produit une mousse satisfaisante : du lait de vache demi-écrémé ou entier, du lait de soja et du lait sans lactose. Les autres types de laits n'ont pas été testés, et il se peut qu'ils créent une quantité limitée de mousse.
Je ne peux pas activer le filtre AquaClean et la machine demande un détartrage.	Vous avez déjà remplacé le filtre AquaClean 8 fois. Après avoir remplacé le filtre AquaClean 8 fois, vous devez détartrer la machine.	Détartrez d'abord votre machine, puis installez le filtre AquaClean. Veillez à toujours activer le filtre AquaClean dans le menu. Faites-le également lorsque vous remplacez le filtre.
	Le filtre n'a pas été remplacé quand l'icône du filtre AquaClean a clignoté et la capacité a atteint 0 %.	Détartrez d'abord votre machine, puis installez le filtre AquaClean.
	Vous n'avez pas installé le filtre AquaClean pendant la première installation mais après avoir préparé environ 50 cafés (en se basant sur des tasses de 100 ml). Il ne doit pas y avoir de calcaire dans la machine avant d'installer le filtre AquaClean.	Détartrez d'abord la machine, puis installez un nouveau filtre AquaClean. Après le détartrage, le compteur du filtre est réinitialisé à 0/8. Veillez à toujours confirmer l'activation du filtre dans le menu de la machine. Faites-le également après avoir remplacé le filtre.

Problème	Cause	Solution
	Vous n'avez pas activé le filtre AquaClean neuf ou remplacé dans le menu de la machine. Après avoir remplacé le filtre, vous devez aussi confirmer l'activation dans le menu de la machine.	Détartrez d'abord votre machine. Activez ensuite le filtre AquaClean dans le menu. Also do this when you replace the filter.
L'icône du filtre AquaClean ne s'affiche pas sur l'écran après avoir remplacé le filtre.	Vous n'avez pas confirmé l'activation dans le menu de la machine.	Confirmez l'activation du filtre dans le menu de la machine. Si l'écran affiche « START CALC CLEAN », vous devez d'abord détartre la machine. Avant le détartage, retirez le filtre AquaClean. Vous le réinsérerez ensuite.
Le filtre AquaClean est installé, mais le message de détartage s'affiche.	Vous n'avez pas activé le filtre AquaClean dans le menu de la machine.	First descale the machine and then install a new AquaClean filter. Le compteur de filtres sera alors réinitialisé à 0/8. Confirmez toujours l'activation du filtre dans le menu de la machine, ainsi qu'après le remplacement du filtre.
Ce filtre AquaClean ne convient pas.	Vous devez retirer de l'air du filtre.	Laissez les bulles d'air sortir du filtre.
	Il y a toujours de l'eau dans le réservoir d'eau.	Videz le réservoir d'eau avant d'installer le filtre.
	Vous essayez d'installer un autre filtre que le filtre AquaClean.	Seul le filtre AquaClean est adapté à la machine.
	Le joint torique en caoutchouc n'est pas fixé au filtre AquaClean.	Recherchez le joint torique dans l'emballage et fixez-le au filtre AquaClean.
Il y a de l'eau sous la machine.	Le plateau égouttoir est trop plein et a débordé.	Videz le plateau égouttoir lorsque le voyant « Plateau égouttoir plein » s'allume sur le plateau égouttoir. Videz toujours le plateau égouttoir avant de commencer à détartre la machine.
	La machine n'est pas placée sur une surface horizontale.	Placez la machine sur une surface horizontale afin que le voyant « Plateau égouttoir plein » fonctionne correctement.

