

HD8827

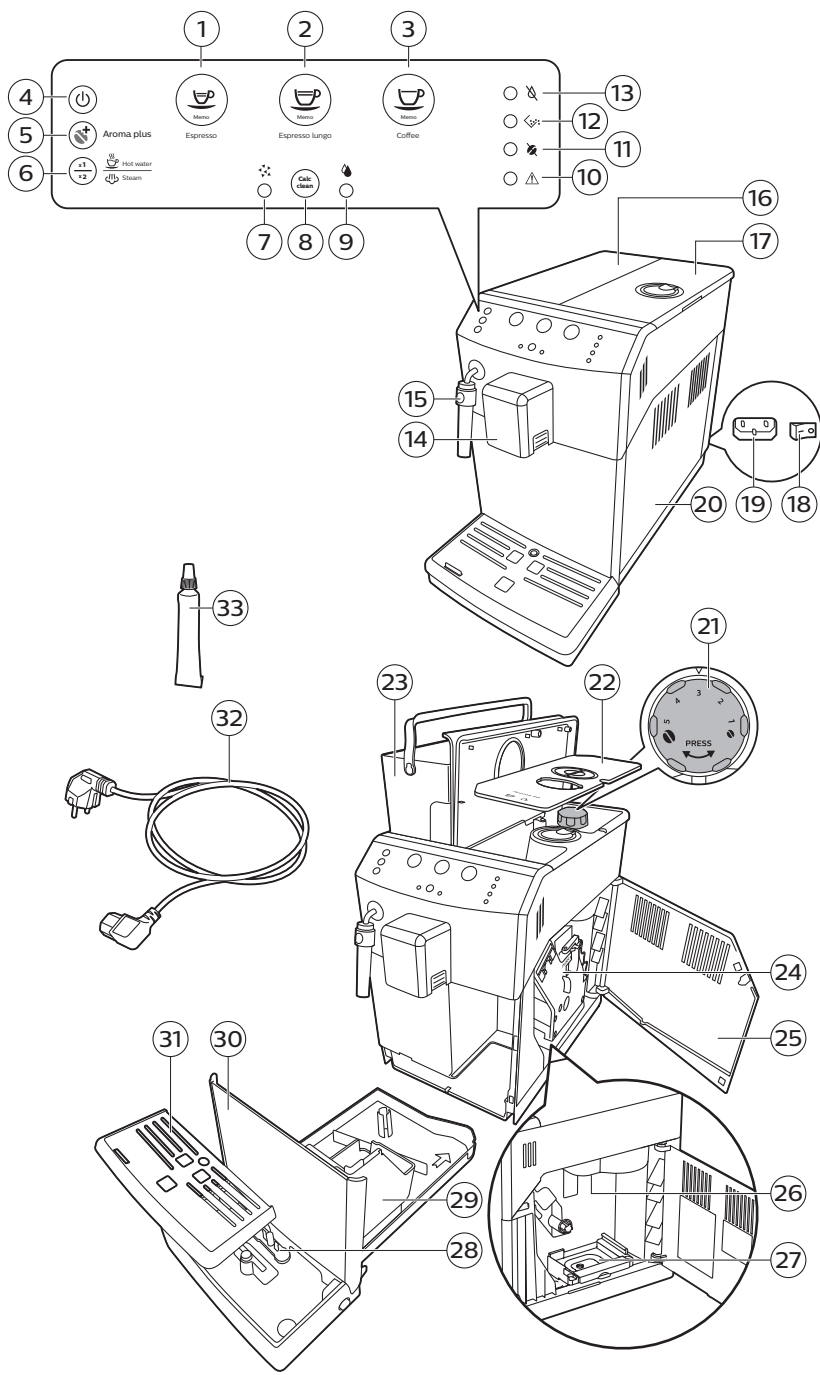

PHILIPS



Slovenščina 6
Slovensky 32

Kazalo

Uvod	6
Pomembno	7
Opozorilo	7
Pozor	8
Elektromagnetna polja (EMF)	9
Predstavitve aparata (sl. 1)	9
Prva namestitvev	10
Priprava krogotoka	11
Samodejni cikel izpiranja	12
Ročni cikel izpiranja	12
Namestitvev vodnega filtra Intenza+	13
Uporaba aparata	15
Vrste in dolžine napitkov	15
Priprava ekspresne kave, podaljšane ekspresne kave in običajne kave	15
Prilagajanje dulca za kavo	15
Priprava ene skodelice ekspresne kave, podaljšane ekspresne kave in običajne kave	15
Priprava dveh skodelic ekspresne kave, podaljšane ekspresne kave in običajne kave	16
Penjenje mleka	16
Hot water (Vroča voda)	17
Prilagajanje količine in okusa	17
Prilagoditveni sistem Saeco	17
Vklop funkcije za dodatno aromo (Aroma plus)	17
Prilagajanje dolžine kave s funkcijo MEMO (POMNILNIK)	17
Prilagajanje nastavitvev mlinčka	18
Vzdrževanje in skrb	18
Čiščenje pladnja za kapljanje in posode za odpadno mleto kavo	18
Čiščenje kuhalnega sklopa	19
Mazanje	20
Klasično čiščenje samodejnega penilnika mleka (dnevno)	21
Čiščenje klasičnega penilnika mleka in cevi za paro (tedensko)	21
Odstranjevanje vodnega kamna	22
Odstranjevanje vodnega kamna	22
Postopek odstranjevanja vodnega kamna	22
Prekinitev cikla odstranjevanja vodnega kamna	23
Pomen svetlobnih signalov	24
Odpravljanje težav	28
Recikliranje	30
Garancija in podpora	31
Naročanje izdelkov za vzdrževanje	31
Tehnični podatki	31

Uvod

Čestitamo za nakup Philipsovega popolnoma samodejnega kavnega aparata s klasičnim penilnikom mleka. Če želite v celoti izkoristiti podporo, ki jo ponuja Philips, izdelek registrirajte na spletnem mestu

www.philips.com/welcome. Aparat je primeren za pripravo ekspresne kave in običajne kave s celimi kavnimi zrni, pa tudi za spuščanje pare in vroče vode. V tem uporabniškem priročniku boste našli vse informacije, ki jih potrebujete za namestitev, uporabo in čiščenje aparata ter odstranjevanje vodnega kamna.

Če naletite na težave z aparatom ali imate vprašanja, si oglejte stran za podporo na www.philips.com/support. Tukaj so vse podrobne informacije o čiščenju in vzdrževanju, pogosta vprašanja, videoposnetki za podporo in uporabniški priročniki.

Pomembno

Aparat je opremljen z varnostnimi funkcijami. Kljub varnostnim funkcijam preberite in natančno upoštevajte varnostna navodila ter aparat uporabljajte samo v skladu s temi navodili, da preprečite poškodbe ali škodo zaradi nepravilne uporabe. Uporabniški priročnik shranite za prihodnjo uporabo.

Opozorilo

- Aparat priključite na stensko vtičnico z napetostjo, ki ustreza tehničnim podatkom aparata.
- Aparat priključite v ozemljeno stensko vtičnico.
- Napajalni kabel naj ne visi čez rob mize ali pulta in ne sme priti v stik z vročimi površinami.
- Aparata, vtikača napajalnega kabla ali napajalnega kabla ne vstavljajte v vodo (nevarnost električnega udara).
- Na priključek napajalnega kabla ne zlivajte tekočin.
- Curka vroče vode nikoli ne usmerjajte proti delom telesa, ker lahko povzroči opekline.
- Ne dotikajte se vročih površin. Uporabite ročaje in gumbе.
- V naslednjih primerih s stikalom na hrbtni strani izklopite aparat in vtikač napajalnega kabla izvlecite iz vtiča:
 - v primeru okvare;
 - če aparata dalj časa ne boste uporabljali;
 - pred čiščenjem aparata.
- Ne vlecite napajalnega kabla, temveč primite vtikač in ga povlecite.
- Vtikača napajalnega kabla se ne dotikajte z mokrimi rokami.
- Aparata ne uporabljajte, če je poškodovan vtikač napajalnega kabla, napajalni kabel ali sam aparat..

- Aparata in njegovega napajalnega kabla ne spreminjajte na kakršen koli način.
- Popravila naj izvede samo Philipsov pooblaščen servisni center, da se izognete nevarnosti..
- Aparata naj ne uporabljajo otroci, mlajši od 8 let,
- Ta aparat lahko uporabljajo otroci, starejši od 8 let, in osebe z zmanjšanimi fizičnimi ali psihičnimi sposobnostmi ali s pomanjkljivimi izkušnjami in znanjem, če so pod nadzorom ali so prejele navodila za varno uporabo aparata in se zavedajo morebitne nevarnosti.
- Otroci aparata ne smejo čistiti in vzdrževati, razen če so starejši od 8 let in so pod nadzorom.
- Aparat, dodatno opremo zanj in kabel hranite zunaj dosega otrok, mlajših od 8 let.
- Pazite, da se otroci ne bodo igrali z aparatom.
- V kavni mlinček nikoli ne vtikajte prstov ali drugih predmetov.
- Ko aparata ne uporabljate, ne sme biti v omari.

Pozor

- Aparat je namenjen izključno običajni uporabi v gospodinjstvu. Namenjen ni uporabi v okoljih, kot so čajne kuhinje v trgovinah, pisarnah, obratih ali v drugih delovnih okoljih.
- Aparat vedno postavite na ravno in stabilno površino. Biti mora v pokončnem položaju, tudi med transportom..
- Aparata ne postavljajte na grelno ploščo ali ob vročo pečico, grelnik ali podoben toplotni vir.
- V posodi za zrna uporabljajte samo pražena kavna zrna. Če vanjo vstavite mleto kavo, kavo instant, surova kavna zrna ali katero koli drugo snov, lahko s tem poškodujete aparat.
- Pred vstavljanjem ali odstranjevanjem delov naj se aparat ohladi. Grelne površine so lahko vroče tudi po uporabi.
- V zbiralnik za vodo ne nalivajte tople, vroče ali mineralne vode, ker lahko s tem poškodujete zbiralnik za vodo in aparat.

- Aparata ne čistite s čistilnimi gobicami, jedkimi čistili ali agresivnimi tekočinami, kot sta bencin ali aceton. Uporabite mehko krpo, ki jo navlažite z vodo.
- Iz aparata redno odstranjujte vodni kamen (aparat vas bo opozoril, ko bo to potrebno). Če tega ne storite, aparat ne bo več deloval pravilno. Za morebitna popravila v tem primeru garancija ne velja.
- Aparata ne hranite pri temperaturi pod 0 °C. Preostala voda v grelnem sistemu lahko zamrzne in povzroči poškodbe.
- Če aparata dalj časa ne uporabljate, v zbiralniku za vodo ne puščajte vode. Voda lahko postane onesnažena, zato v aparatu vedno uporabljajte svežo vodo.

Elektromagnetna polja (EMF)

Ta aparat Philips ustreza vsem upoštevni standardom in predpisom glede izpostavljenosti elektromagnetnim poljem.

Predstavitev aparata (sl. 1)

- 1 Gumb ESPRESSO
- 2 Gumb ESPRESSO LUNGO
- 3 Gumb COFFEE (KAVA)
- 4 Gumb za vklop/izklop
- 5 Gumb AROMA STRENGTH (Moč arome)
- 6 Gumb HOT WATER/STEAM (VROČA VODA/PARA)
- 7 Lučka za cikel odstranjevanja vodnega kamna
- 8 Gumb CALC CLEAN (ODSTRANJEVANJE VODNEGA KAMNA)
- 9 Lučka za cikel izpiranja
- 10 Lučka za splošno opozorilo
- 11 Lučka za odsotnost kave
- 12 Lučka za polno posodo za odpadno mleto kavo
- 13 Lučka za odsotnost vode
- 14 Dulec za kavo
- 15 Klasični penilnik mleka
- 16 Pokrov zbiralnika za vodo
- 17 Pokrov posode za zrna
- 18 Glavno stikalo
- 19 Vtičnica za kabel
- 20 Servisna vratca
- 21 Gumb za nastavitev mletja
- 22 Pokrov posode za zrna
- 23 Zbiralnik za vodo
- 24 Kuhalni sklop
- 25 Notranjost vratc za vzdrževanje z navodili za čiščenje
- 26 Izhodni kanal za kavo
- 27 Predal za ostanke kave
- 28 Indikator polnega pladnja za kapljanje
- 29 Posoda za odpadno mleto kavo

- 30 Pladenj za kapljanje
- 31 Pokrov pladnja za kapljanje
- 32 Kabel
- 33 Mazivo

Prva namestitvev

Ta aparat je bil preskušen s kavo. Sicer je bil skrbno očiščen, vendar so lahko ponekod še ostanki kave. Kljub temu jamčimo, da je aparat popolnoma nov. Kot pri vseh popolnoma samodejnih aparatih morate najprej pripraviti nekaj kav, da bo aparat lahko izvedel samodejno nastavitvev za kavo najboljšeega okusa.

- 1 Z aparata odstranite vso embalažo.
- 2 Aparat postavite na mizo ali delovni pult, stran od pipe, pomivalnega korita in virov toplote.

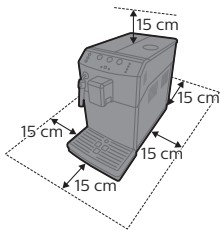

Opomba: Nad aparatom, za njim in na obeh straneh naj bo vsaj 15 cm prostora.

- 3 Opomba: Ta aparat naj upravljajo samo ustrezno usposobljeni uporabniki. Aparat naj nikoli ne deluje brez nadzora.

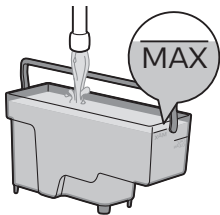

- 4 Izperite zbiralnik za vodo. Zbiralnik za vodo napolnite s svežo vodo do oznake ravni MAX.

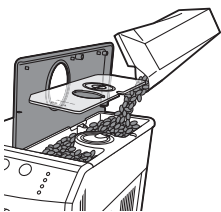

- 5 Odprite pokrov posode za zrna. Napolnite jo s kavnimi zrn in zaprite pokrov.

Opomba: Posode za zrna ne napolnite preveč, ker lahko s tem poškodujete mlinček.

Pozor: Uporabljajte samo zrna za espresso. Ne uporabljajte mlete kave in surovih ali karameliziranih kavnih zrn, ker lahko s tem poškodujete aparat.

Opomba: V izhodni kanal ne dodajajte mlete kave, vode ali kavnih zrn.

- 6 Vtičnik napajalnega kabla vstavite v stensko vtičnico (1), manjši vtičnik pa v vtičnico na hrbtni strani aparata (2).

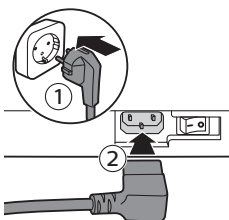

- 7 Vklonite aparat, tako da glavno stikalo preklonite v položaj ON (Vklon).

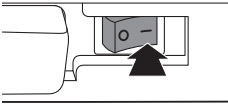

- 8 Pritisnite gumb za vklop/izklon.

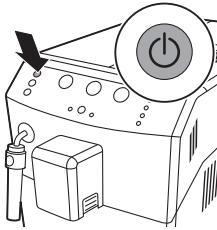

Priprava krogotoka

Med začetnim segrevanjem skozi notranji krogotok teče sveža voda, da segreje aparat. To traja nekaj sekund.

- 1 Pod klasični penilnik mleka postavite posodo.

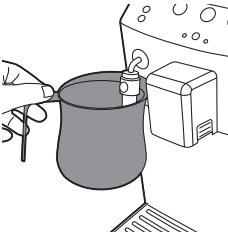

- 2 Hkrati utripata lučki za odsotnost vode in za splošno opozorilo.
- Gumb ESPRESSO (EKSPRESNA KAVA) zasveti.



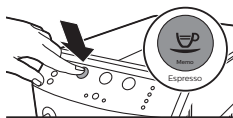

3 Pritisnite gumb za ekspresno kavo.

- Aparat se segreva in gumbi ESPRESSO (EKSPRESNA KAVA), ESPRESSO LUNGO (PODALJŠANA EKSPRESNA KAVA) in COFFEE (KAVA) hkrati utripajo.

Samodejni cikel izpiranja

Ko se aparat segreje, izvede samodejni cikel izpiranja, da notranji krogotok očisti s svežo vodo. Med ciklom voda teče iz dulca za kavo.

1 Pod dulec za kavo postavite posodo.

- Gumbi ESPRESSO (EKSPRESNA KAVA), ESPRESSO LUNGO (PODALJŠANA EKSPRESNA KAVA) in COFFEE (KAVA) hkrati utripajo.
- Cikel se samodejno konča.

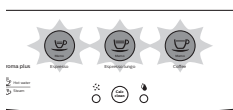

- Gumbi ESPRESSO (EKSPRESNA KAVA), ESPRESSO LUNGO (PODALJŠANA EKSPRESNA KAVA), COFFEE (KAVA) in HOT WATER/STEAM (VROČA VODA/PARA) svetijo neprekinjeno.

Ročni cikel izpiranja

Aparat med ročnim ciklom izpiranja pripravi skodelico kave, da notranji tokokrog pripravi na uporabo.

1 Pod dulec za kavo postavite posodo.

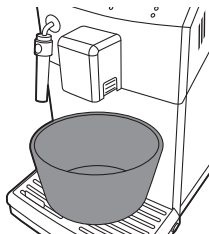

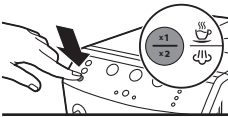
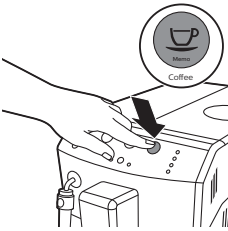

2 Prepričajte se, da gumb ESPRESSO (EKSPRESNA KAVA), ESPRESSO LUNGO (PODALJŠANA EKSPRESNA KAVA), COFFEE (KAVA) in HOT WATER/STEAM (VROČA VODA/PARA) svetijo neprekinjeno.

3 Pritisnite gumb COFFEE (KAVA).

- Aparat začne pripravljati skodelico kave, da notranji krogotok pripravi na uporabo. Ta kava ni pitna.

4 Po končanem ciklu priprave izpraznite posodo.

5 Pod klasični penilnik mleka spet postavite posodo.

6 Enkrat pritisnite gumb HOT WATER/STEAM (VROČA VODA/PARA). Iz aparata začne teči voda.

- Gumb HOT WATER/STEAM (VROČA VODA/PARA) počasi utripa.

7 Aparat naj pripravlja vročo vodo, dokler ne začne neprekinjeno svetiti lučka za odsotnost vode.

Opomba: Če želite ustaviti ročni cikel izpiranja, pritisnite gumb HOT WATER/STEAM (VROČA VODA/PARA); za ponovni začetek cikla spet pritisnite gumb HOT WATER/STEAM.

8 Zbiralnik za vodo napolnite s svežo vodo do oznake ravni MAX.

Opomba: Samodejni cikel izpiranja se začne, ko je aparat več kot 30 minut v stanju pripravljenosti ali izklopljen. Če aparata niste uporabili dva tedna ali več, boste morali izvesti ročni cikel izpiranja.

Aparat je pripravljen na uporabo.

Namestitev vodnega filtra Intenza+

Priporočamo, da namestite vodni filter Intenza+, ki preprečuje nabiranje vodnega kamna v aparatu. Vodni filter Intenza+ lahko kupite ločeno. Za več informacij glejte poglavje »Garancija in podpora«, razdelek »Naročanje izdelkov za vzdrževanje«.

Opomba: Vodni filter INTENZA+ zamenjajte vsaka dva meseca.

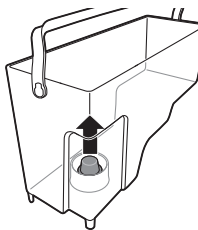

- 1** Iz zbiralnika za vodo odstranite mali beli filter in ga shranite na suhem mestu.

Opomba: Mali beli filter pospravite za prihodnjo uporabo. Potrebovali ga boste pri odstranjevanju vodnega kamna.



- 2** Filter vzemite iz embalaže in ga potopite v hladno vodo tako, da je odprtina obrnjena navzgor. Nežno pritisnite filter na straneh, da izpustite zračne mehurčke.

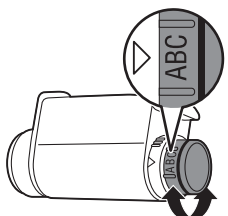

- 3** Gumb filtra obrnite na nastavev, ki je primerna za trdoto vode na vašem območju.
- a Zelo mehka voda/mehka voda
 - b Trda voda
 - c Zelo trda voda

Opomba: Trdoto vode lahko preverite s testnim trakom za trdoto vode.

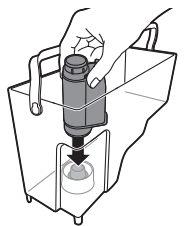

- 4** Filter postavite v prazen zbiralnik za vodo. Potiskajte ga navzdol, dokler se več ne premika.
- 5** Zbiralnik za vodo napolnite s svežo vodo do oznake MAX in vstavite v aparat.



- 6** Preverite, ali gumbi ESPRESSO (EKSPRESNA KAVA), ESPRESSO LUNGO (PODALJŠANA EKSPRESNA KAVA), COFFEE (KAVA) in HOT WATER/STEAM (VROČA VODA/PARA) svetijo neprekinjeno.





- 7 Enkrat pritisnite gumb HOT WATER/STEAM (VROČA VODA/PARA). Gumb HOT WATER/STEAM (VROČA VODA/PARA) utripa.
 - Aparat naj toči vročo vodo, dokler se zbiralnik za vodo ne izprazni.
 - Lučka za odsotnost vode sveti neprekinjeno.
 - 8 Zbiralnik za vodo napolnite s svežo vodo do oznake MAX in ga vstavite nazaj v aparat.
 - Gumbi ESPRESSO (EKSPRESNA KAVA), ESPRESSO LUNGO (PODALJŠANA EKSPRESNA KAVA), COFFEE (KAVA) in HOT WATER/STEAM (VROČA VODA/PARA) svetijo neprekinjeno.
- Aparat je pripravljen na uporabo.

Uporaba aparata

Vrste in dolžine napitkov

Ime napitka	Opis
Espresso (Ekspresna kava)	Kava z debelo plastjo pene v majhni skodelici
Espresso Lungo (Podaljšana ekspresna kava)	Daljša ekspresna kava z debelo plastjo pene v srednje veliki skodelici
Kava	Običajna skodelica kave za večjo skodelico

Ime napitka	Standardna dolžina	Razpon dolžine
Espresso (Ekspresna kava)	40 ml	20–230 ml
Espresso Lungo (Podaljšana ekspresna kava)	80 ml	20–230 ml
Kava	120 ml	20–230 ml
Hot water (Vročna voda)	300 ml	

Opomba: Vrednosti, navedene zgoraj, so približne.

Priprava ekspresne kave, podaljšane ekspresne kave in običajne kave

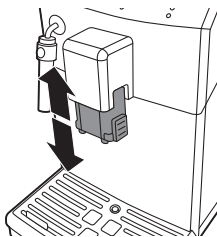

Prilagajanje dulca za kavo

Aparat lahko uporabljate za pripravo različnih vrst kave v skodelicah ali kozarcih različnih velikosti. Če želite višino dulca za kavo prilagoditi velikosti skodelice ali kozarca, ga potisnite navzgor ali navzdol.

Priprava ene skodelice ekspresne kave, podaljšane ekspresne kave in običajne kave

- 1 Pod dulec za kavo postavite skodelico.
- 2 Enkrat pritisnite gumb ESPRESSO (EKSPRESNA KAVA), ESPRESSO LUNGO (PODALJŠANA EKSPRESNA KAVA) ali COFFEE (KAVA) za pripravo izbrane kave.
 - Gumb izbranega napitka počasi utripa.

- 3 Aparat preneha pripravljati kavo, ko doseže prednastavljeno raven.

Opomba: Če želite postopek priprave prekiniti, preden aparat iztoči vnaprej določeno količino kave, pritisnite gumb za prej izbrani napitek.

Priprava dveh skodelic ekspresne kave, podaljšane ekspresne kave in običajne kave

- 1 Pod dulec za kavo postavite skodelici.
- 2 Dvakrat pritisnite gumb ESPRESSO (EKSPRESNA KAVA), ESPRESSO LUNGO (PODALJŠANA EKSPRESNA KAVA) ali COFFEE (KAVA) za pripravo izbrane kave.
 - Gumb izbranega napitka dvakrat hitro utripne.

Aparat samodejno zmelje in dozira pravo količino kave. Priprava dveh skodelic kave zahteva dva cikla mletja in priprave, ki jih aparat samodejno izvede.

- 3 Aparat preneha pripravljati kavo, ko doseže prednastavljeno raven.

Opomba: Če želite postopek priprave prekiniti, preden aparat iztoči vnaprej določeno količino kave, pritisnite gumb za prej izbrani napitek.

Penjenje mleka

Opozorilo: Nevarnost oparin! Pred začetkom točenja lahko brizgne nekaj manjših curkov vroče vode. Uporabite samo ustrezno zaščitno držalo.

Opomba: Uporabite hladno mleko (temperature približno 5 °C), ki vsebuje vsaj 3 % beljakovin, da zagotovite optimalno spenjeno mleko. Uporabite lahko polnomastno ali polposneto mleko. Uporabite lahko tudi posneto mleko, sojino mleko in mleko brez laktoze.

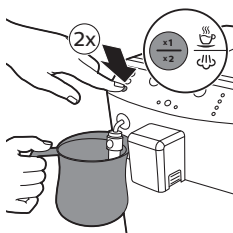

- 1 Vrč do 1/3 napolnite s hladnim mlekom.
- 2 Klasični penilnik mleka potopite v mleko. Dvakrat pritisnite gumb HOT WATER/STEAM (VROČA VODA/PARA).
 - Gumb HOT WATER/STEAM (VROČA VODA/PARA) dvakrat utripne.
- 3 Mleko penite tako, da vrč previdno vrtite ter premikate navzgor in navzdol.

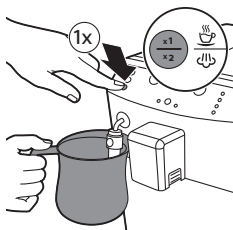

- 4 Enkrat pritisnite gumb HOT WATER/STEAM CLEAN (VROČA VODA/ČIŠČENJE PARNEGA SISTEMA), da ustavite penjenje.

Opomba: Po tem, ko pritisnete gumb HOT WATER/STEAM (VROČA VODA/PARA), traja nekaj sekund, preden aparat neha peniti mleko.

Opomba: Penjenje se ustavi po treh minutah; dvakrat pritisnite gumb HOT WATER/STEAM (VROČA VODA/PARA), če želite nadaljevati penjenje.

- 5 Odstranite zunanji del klasičnega penilnika mleka in ga izperite pod mlačno tekočo vodo. Enkrat pritisnite gumb HOT WATER/STEAM (VROČA VODA/PARA) in pet sekund točite vročo vodo.

Hot water (Vroča voda)

Opozorilo: Nevarnost oparin. Cev za paro primite samo za zaščitno držalo. Pred začetkom točenja lahko brizgne nekaj manjših curkov vroče vode.

- 1 Pod klasični penilnik mleka postavite skodelico.
- 2 Enkrat pritisnite gumb HOT WATER/STEAM (VROČA VODA/PARA).
 - Gumb HOT WATER/STEAM (VROČA VODA/PARA) počasi utripa.
 - Aparat začne samodejno točiti vročo vodo.
- 3 Enkrat pritisnite gumb HOT WATER/STEAM (VROČA VODA/PARA), da ustavite točenje vode.
 - Gumb HOT WATER/STEAM (VROČA VODA/PARA) počasi utripa.



Prilagajanje količine in okusa

Prilagoditveni sistem Saeco

Kava je naravni izdelek in njene značilnosti se lahko razlikujejo glede na vir, mešanico in praženje. Aparat je opremljen s sistemom za samodejno nastavitvev, ki zagotavlja najboljši okus iz vaših najljubših kavnih zrn. Po pripravi nekaj kav se samodejno nastavi.

Vklop funkcije za dodatno aromo (Aroma plus)

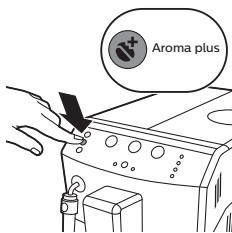

Če želite močnejšo kavo, pritisnite gumb Aroma plus. Ko je funkcija za dodatno aromo vklopljena, je gumb Aroma plus osvetljen od zadaj.

Prilagajanje dolžine kave s funkcijo MEMO (POMNILNIK)

Količino napitka, ki se pripravi, lahko določite glede na okus in velikost skodelic.

- 1 Pod dulec za kavo postavite skodelico.
- 2 Če želite prilagoditi, kako »dolga« bo ekspresna kava, pritisnite gumb ESPRESSO (EKSPRESNA KAVA) in ga pridržite, dokler ne začne gumb hitro utripati. Spustite gumb ESPRESSO (EKSPRESNA KAVA); aparat je v nastavitvenem načinu.
 - Aparat pripravi ekspresno kavo.

- 3 Ko je v skodelici želena količina ekspresne kave, pritisnite gumb ESPRESSO (EKSPRESNA KAVA).

Gumb ESPRESSO (EKSPRESNA KAVA) je programiran: aparat bo ob vsakem pritisku pripravil nastavljeno količino ekspresne kave. Če želite nastaviti dolžino podaljšane ekspresne kave, uporabite enak postopek: pritisnite in pridržite gumb napitka, ko je v skodelici želena količina, pa pritisnite gumb istega napitka.

Prilagajanje nastavitve mlinčka

Nastavitve mlinčka lahko prilagodite s ključem za prilagoditev mlinčka. Keramični mlinček pri vsaki izbrani nastavitvi zagotavlja popolnoma enakomerno mletje za vsako skodelico kave, ki jo pripravite. Ohrani vso aromo kave in zagotavlja popoln okus pri vsaki skodelici.

Opomba: Nastavitve mlinčka lahko prilagodite samo takrat, ko aparat melje kavna zrna.

- 1 Pod dulec za kavo postavite skodelico.
- 2 Odprite pokrov posode za zrna.
- 3 Pritisnite gumb za ekspresno kavo.
- 4 Ko začne mlinček mleti, potisnite gumb za nastavev mletja navzdol in ga obrnite v levo ali v desno.
 - Izbirate lahko med petimi različnimi nastavitvami mlinčka. Manjša ko je pika, močnejša bo kava.



Pozor: Gumba za nastavev mlinčka ne obračajte več kot za eno stopnjo hkrati, sicer lahko pride do poškodb mlinčka.

Vzdrževanje in skrb

Vzdrževanje aparata je pomembno za čim daljšo življenjsko dobo aparata ter zagotavljanje optimalnega okusa in kakovosti kave.

Čiščenje pladnja za kapljanje in posode za odpadno mleto kavo

- Pladenj za kapljanje je poln, ko se skozi njega prikaže kazalnik napolnjenosti. Pladenj za kapljanje izpraznite in očistite vsak dan.

- 1 Pladenj za kapljanje izvlecite iz aparata.
- 2 Posodo za odpadno mleto kavo odstranite, ko je aparat vklopljen. Števec se ne ponastavi, če odstranite posodo za odpadno mleto kavo, ko je aparat izklopljen.
- 3 Pladenj za kapljanje izpraznite in ga pod tekočo vodo izperite.
- 4 Posodo za odpadno mleto kavo postavite nazaj v pladenj za kapljanje.
- 5 Pladenj za kapljanje potisnite nazaj v aparat, da se zaskoči v ustrezen položaj.

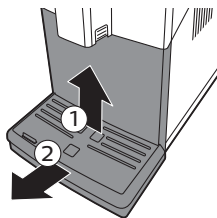

Čiščenje zbiralnika za vodo

- 1 Zbiralnik za vodo občasno odstranite iz aparata in ga izperite s svežo vodo.

- 2 Zbiralnik za vodo napolnite s svežo vodo do oznake MAX in ga vstavite nazaj v aparat.

Čiščenje predelov za kavo

- Posodo za zrna enkrat mesečno očistite s suho krpo.

Čiščenje kuhalnega sklopa

Tedensko čiščenje kuhalnega sklopa

- 1 Pladenj za kapljanje odstranite skupaj s posodo za odpadno mleto kavo.
- 2 Pladenj za kapljanje izpraznite in ga izperite pod tekočo vodo.
- 3 Posodo za odpadno mleto kavo izpraznite in jo izperite pod mlačno tekočo vodo.
- 4 Aparat izklopite in izključite.
- 5 Odprite servisna vratca.
- 6 Pritisnite gumb PUSH (1) in povlecite ročaj kuhalnega sklopa, da ga odstranite iz aparata (2).

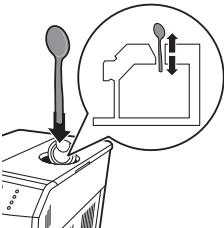
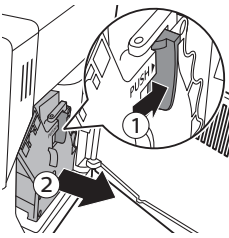

- 7 Odprite pokrov predela za mleto kavo in v lijak za kavo vstavite ročaj žlice. Ročaj premikajte navzgor in navzdol, dokler ne izpade mleto kavo, s katero je lijak zamašen.

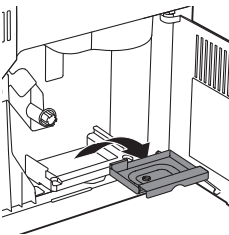

- 8 Odstranite posodo z ostanki kave, jo izpraznite in izperite pod mlačno tekočo vodo. Počakajte, da se posuši, in jo znova vstavite.

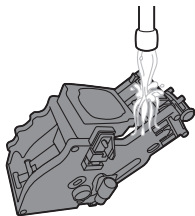

9 Kuhalni sklop temeljito izperite z mlačno vodo. Zgornji filter skrbno očistite.

Pozor: Kuhalnega sklopa ne pomivajte v pomivalnem stroju in ga ne čistite s čistilom za posodo ali čistilnim sredstvom. To lahko povzroči okvaro kuhalnega sklopa in lahko negativno vpliva na okus kave.

10 Kuhalni sklop naj se temeljito posuši na zraku.

Opomba: Kuhalnega sklopa ne sušite s krpo, da preprečite nabiranje vlaken v njem.

11 Notranjost aparata očistite z vlažno mehko krpo.

12 Pred vstavljanjem kuhalnega sklopa nazaj v aparat, se prepričajte, da se referenčna znaka na stranici ujemata. Če se ne, uporabite ta postopek:

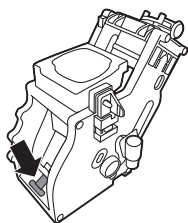
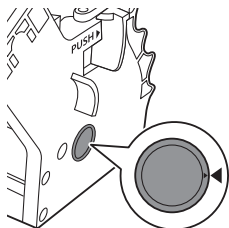

- Poskrbite, da se bo vzvod dotikal podstavka kuhalnega sklopa.

13 Poskrbite, da bo zaklep kuhalnega sklopa v pravilnem položaju.

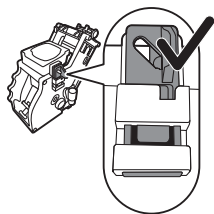

- Zaklep pravilno postavite tako, da ga potisnete navzgor do najvišjega položaja.

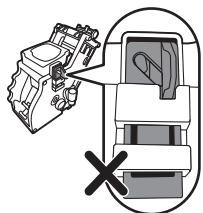

- Zaklep ni nameščen pravilno, če je še vedno v spodnjem položaju.

14 Kuhalni sklop vstavite nazaj v aparat po vodilih na stranicah, da se zaskoči v pravi položaj.

Pozor: Ne pritisnite gumba PUSH (Pritisni).

15 Zaprite servisna vratca.

Mazanje

Za optimalno delovanje aparata morate namazati kuhalni sklop. Kako pogosto namazati, si oglejte v spodnji preglednici. Za podporo obiščite naše spletno mesto: www.philips.com/support.

Vrsta uporabe	Št. dnevni izdelkov	Pogostost mazanja
Redko	1-5	Vsake štiri mesece
Običajno	6-10	Vsaka dva meseca
Pogosto	>10	Mesečno

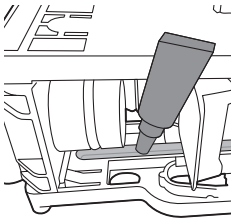
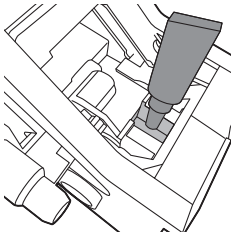

- 1 Aparat izklopite in izključite.
- 2 Kuhalni sklop odstranite in ga izperite v mlačni tekoči vodi, kot je opisano v razdelku »Tedensko čiščenje kuhalnega sklopa«.
- 3 Okoli gredi na spodnjem delu kuhalnega sklopa nanesite tanko plast maziva.

- 4 Tanko plast maziva nanesite tudi na vodila na obeh straneh (glejte sliko).
- 5 Kuhalni sklop vstavite, kot je opisano v razdelku »Tedensko čiščenje kuhalnega sklopa«.

Tube z mazivom lahko večkrat uporabite.

Klasično čiščenje samodejnega penilnika mleka (dnevno)

Odstranite zunanji del klasičnega penilnika mleka in ga izperite s svežo vodo.

Čiščenje klasičnega penilnika mleka in cevi za paro (tedensko)

- 1 Odstranite zunanji del klasičnega penilnika mleka in ga izperite s svežo vodo.
- 2 Odstranite zgornji del klasičnega penilnika mleka s cevi za paro in ga izperite s svežo vodo.
- 3 Cev za paro očistite z mokro krpo.
- 4 Zgornji del vstavite nazaj v cev za paro/vročo vodo (prepričajte se, da je vstavljen do konca).
- 5 Ponovno sestavite vse dele klasičnega penilnika mleka.

Odstranjevanje vodnega kamna

Odstranjevanje vodnega kamna

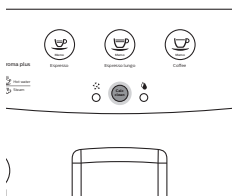

Ko neprekinjeno sveti gumb CALC CLEAN (ODSTRANJEVANJE VODNEGA KAMNA), morate v aparatu odstraniti vodni kamen. Če vodnega kamna ne odstranite, ko ta gumb to kaže, aparat ne bo več deloval pravilno. Za morebitna popravila v tem primeru garancija ne velja.

Uporabljajte samo sredstvo za odstranjevanje vodnega kamna znamke Philips. V nobenem primeru ne uporabljajte sredstva za odstranjevanje vodnega kamna, ki temelji na žvepleni, solni, sulfamidni in očetni (kis) kislini, saj lahko s tem poškodujete vodni krogotok aparata, vodni kamen pa se ne bo pravilno raztopil. Če ne uporabljate sredstva za odstranjevanje vodnega kamna Philips, bo garancija neveljavna. Garancija bo neveljavna tudi, če iz aparata ne odstranite vodnega kamna. Raztopino za odstranjevanje vodnega kamna znamke Philips lahko kupite v spletni trgovini:

www.saeco.com/care.

Postopek odstranjevanja vodnega kamna

- 1 Pladenj za kapljanje in posodo za odpadno mleto kavo odstranite in ju izpraznite. Pladenj za kapljanje in posodo za odpadno mleto kavo postavite nazaj na njuni mesti.
- 2 Klasični penilnik mleka odstranite s cevi za vročo vodo/paro.
- 3 Odstranite zbiralnik za vodo in iz njega vzemite vodni filter INTENZA+ (če ga imate) ter ga nadomestite z malim belim originalnim.
- 4 V zbiralnik za vodo vlijete raztopino za odstranjevanje kamna. Zbiralnik za vodo napolnite s svežo vodo do oznake ravni CALC CLEAN (ODSTRANJEVANJE VODNEGA KAMNA). Zbiralnik za vodo vstavite nazaj v aparat.
- 5 Pod cev za vročo vodo/paro in pod dulec za kavo postavite veliko posodo (1,5 l).
- 6 Pritisnite gumb CALC CLEAN (ODSTRANJEVANJE VODNEGA KAMNA) in ga pridržite tri sekunde, da začnete cikel odstranjevanje vodnega kamna. Lučka gumba ESPRESSO (EKSPRESNA KAVA) neprekinjeno sveti in lučka gumba CALC CLEAN (ODSTRANJEVANJE VODNEGA KAMNA) utripa skozi ves cikel.

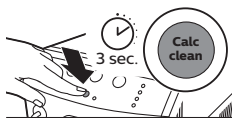
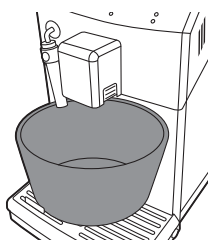
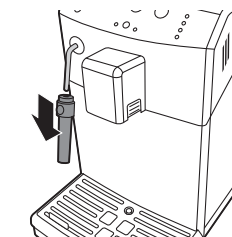

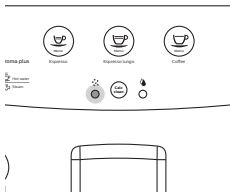

- 7 Lučka za cikel odstranjevanja vodnega kamna sveti neprekinjeno. Aparat začne v intervalih točiti raztopino za odstranjevanje vodnega kamna in to počne približno 20 minut.

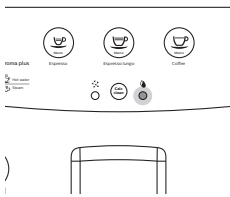

- 8 Aparat naj toči raztopino za odstranjevanje vodnega kamna, dokler ne začne neprekinjeno svetiti lučka za odsotnost vode.
- 9 Zbiralnik za vodo odstranite in izperite. Zbiralnik za vodo napolnite s svežo vodo do oznake MAX in ga vstavite nazaj v aparat.
- 10 Izpraznite pladenj za kapljanje in posodo ter ju postavite nazaj.
- 11 Lučka za cikel izpiranja sveti neprekinjeno. Pritisnite gumb ESPRESSO (EKSPRESNA KAVA), ko začne utripati, da začnete cikel izpiranja.
- 12 Ko je cikel izpiranja končan, gumb CALC CLEAN (ODSTRANJEVANJE VODNEGA KAMNA) neha svetiti.
- 13 Aparat se segreva in izvede samodejni cikel izpiranja. Gumba ESPRESSO (EKSPRESNA KAVA) in COFFEE (KAVA) hkrati utripata. Cikel odstranjevanja vodnega kamna je končan.

Pozor: Če lučka za odsotnost vode sveti neprekinjeno in se lučka za cikel izpiranja ne ugasne, zbiralnik za vodo za cikel izpiranja ni bil napolnjen do oznake MAX. Zbiralnik za vodo napolnite s svežo vodo in ponovite postopek od koraka 10.

- 14 Pladenj za kapljanje odstranite, sperite in postavite nazaj. Izpraznite posodo.
- 15 Ponovno namestite vodni filter Intenza+ (če ga imate).
- 16 Zbiralnik za vodo odstranite in izperite.
- 17 Ponovno namestite klasični penilnik mleka.
- 18 S postopkom, opisanim v razdelku »Tedensko čiščenje kuhalnega sklopa«, očistite kuhalni sklop.
- Aparat je pripravljen na uporabo.

Prekinitev cikla odstranjevanja vodnega kamna

Ko se začne postopek odstranjevanja vodnega kamna, ga morate dokončati in aparata vmes ne smete izklopiti. Če aparat ne more dokončati postopka odstranjevanja vodnega kamna, ga lahko prekinete s pritiskom gumba za vklop/izklop. V takem primeru ali v primeru izpada električne energije ali nenamerne izklopa napajalnega kabla izvedite te korake:

- 1 Zbiralnik za vodo odstranite, ga izperite in ga napolnite s svežo vodo do oznake MAX.
- 2 Poskrbite, da bo glavno stikalo v položaju za vklop.
- 3 Pritisnite gumb za vklop/izklop, da vklopite aparat.
- 4 Počakajte, da gumbi ESPRESSO (EKSPRESNA KAVA), COFFEE (KAVA) in HOT WATER/STEAM (VROČA VODA/PARA) zasvetijo neprekinjeno.
- 5 Pladenj za kapljanje izpraznite in namestite nazaj.
- 6 Izpraznite posodo in jo namestite nazaj.

- 7 Pritisnite gumb HOT WATER/STEAM (VROČA VODA/PARA), da iztočite vodo. Če želite ustaviti točenje vode, pritisnite isti gumb.
- 8 Izpraznite posodo.
- 9 Pod dulec za kavo postavite posodo.
- 10 Pritisnite gumb COFFEE (KAVA).
- 11 Ponovite koraka 9–10.
- 12 Izpraznite posodo.

Če lučka gumba CALC CLEAN (ODSTRANJEVANJE VODNEGA KAMNA) še naprej sveti, morate čim prej izvesti še en cikel odstranjevanja vodnega kamna.

Aparat je pripravljen na uporabo.

Pomen svetlobnih signalov



- Gumba ESPRESSO (EKSPRESNA KAVA) in COFFEE (KAVA) utripata. Aparat se segreva ali izvede samodejni cikel izpiranja.



- Gumb ESPRESSO (EKSPRESNA KAVA) neprekinjeno sveti, lučka za odsotnost vode in lučka za splošno opozorilo utripata. Izvesti morate postopek priprave krogotoka; pritisnite gumb ESPRESSO (EKSPRESNA KAVA) in lučka gumba ESPRESSO (EKSPRESNA KAVA) ugasne. Lučki za odsotnost vode in za splošno opozorilo utripata med postopkom priprave krogotoka, ugasneta pa, ko je postopek priprave krogotoka zaključen.



- Gumbi ESPRESSO (EKSPRESNA KAVA), ESPRESSO LUNGO (PODALJŠANA EKSPRESNA KAVA), COFFEE (KAVA) in HOT WATER/STEAM (VROČA VODA/PARA) utripajo. Aparat je pripravljen na pripravo napitka.





- Gumb ESPRESSO (EKSPRESNA KAVA) počasi utripa. Aparat pripravlja eno skodelico ekspresne kave.



- Gumb COFFEE (KAVA) počasi utripa. Aparat pripravlja eno skodelico kave.



- Gumb ESPRESSO (EKSPRESNA KAVA) dvakrat hitro utripne. Aparat pripravlja dve skodelici ekspresne kave.



- Gumb COFFEE (KAVA) dvakrat hitro utripne. Aparat pripravlja dve skodelici kave.



- Gumb ESPRESSO (EKSPRESNA KAVA) hitro utripa. Aparat določa količino ekspresne kave, ki jo bo pripravil.



- Gumb COFFEE (KAVA) hitro utripa. Aparat določa količino kave, ki jo bo pripravil.



- Gumb HOT WATER/STEAM (VROČA VODA/PARA) počasi utripa. Aparat spušča vročo vodo ali paro.



- Lučka za odsotnost vode sveti neprekinjeno. Napolnite zbiralnik za vodo.



- Lučka za splošno opozorilo sveti neprekinjeno. Pladenj za kapljanje in posodo za odpadno mleto kavo vstavite v aparat in zaprite servisna vratca.



- Lučka za splošno opozorilo hitro utripa. Kuhalni sklop se ponastavlja, ker je aparat ponastavljen.





- Lučka za splošno opozorilo počasi utripa. Vstavite kuhalni sklop.



- Lučka za prazno posodo za odpadno mleto kavo sveti neprekinjeno. Izpraznite posodo za odpadno mleto kavo.



- Lučka za prazno posodo za odpadno mleto kavo utripa. Posoda za mleto kavo ni vstavljena v aparat. Počakajte, dokler lučka za prazno posodo za odpadno mleto kavo ne ugasne in lučka za splošno opozorilo začne svetiti neprekinjeno. Vstavite posodo za odpadno mleto kavo in zaprite servisna vratca.



- Lučka za odsotnost kave sveti neprekinjeno. Napolnite posodo za kavna zrna s kavnimi zrni in še enkrat začnite cikel priprave. Lučka za odsotnost kave ugasne, ko pritisnete gumb zelenega napitka. Paro in vročo vodo lahko spustite tudi, ko aparat kaže znak za opozorilo.



- Lučka CALC CLEAN (ODSTRANJEVANJE VODNEGA KAMNA) sveti neprekinjeno. Odstraniti morate vodni kamen v aparatu; sledite navodilom v poglavju »Odstranjevanje vodnega kamna«.





- Hkrati utripajo lučke za odsotnost vode, za prazno posodo za odpadno mleto kavo, za odsotnost kave in lučka za splošno opozorilo. Aparat je okvarjen. Aparat izklopite in ga čez 30 sekund spet vklopite. Ta postopek ponovite dvakrat ali trikrat. Če se aparat ne vklopi, se obrnite na Philipsov center za pomoč uporabnikom v svoji državi.

Odpravljanje težav

V tem poglavju je povzetek najpogostejših težav, ki se lahko pojavijo pri uporabi aparata. Če težave ne morete odpraviti s spodnjimi nasveti, na strani www.philips.com/support poiščite seznam pogostih vprašanj ali se obrnite na Philipsov center za pomoč uporabnikom v svoji državi.

Težava	Vzrok	Rešitev
Pod aparatom je voda.	Pladenj za kapljanje je prepoln in iz njega teče voda.	Ko se skozi pladenj za kapljanje prikaže kazalnik napoljenosti, ga izpraznite. Pred odstranjevanjem vodnega kamna vedno izpraznite pladenj za kapljanje.
	Aparat ni na vodoravni površini.	Aparat postavite na vodoravno površino, tako da bo kazalnik polnega pladnja za kapljanje deloval pravilno.
Aparata ni mogoče vklopiti.	Aparat ni priključen.	Preverite, ali je napajalni kabel pravilno priključen.
Pladenj za kapljanje se hitro napolni.	To je običajno. Aparat uporablja vodo za izpiranje notranjega krogotoka in kuhalnega sklopa. Nekaj vode gre skozi notranji sistem neposredno v pladenj za kapljanje.	Pladenj za kapljanje izpraznite, ko se skozi njegov pokrov prikaže kazalnik napoljenosti.
		Pod dulec za točenje postavite skodelico za zbiranje vode od izpiranja.
Ob pritisku na gumb HOT WATER (VROČA VODA) aparat ne toči vroče vode.	Dulec za vročo vodo ni vstavljen.	Vstavite dulec za vročo vodo in znova pritisnite gumb HOT WATER (VROČA VODA).
Kuhalnega sklopa ni mogoče odstraniti.	Kuhalni sklop ni pravilno nameščen.	Zaprte vratca za vzdrževanje. Aparat izklopite in znova vklopite. Počakajte, da se prikaže zaslon za pripravljenost aparata, in odstranite kuhalni sklop.
	Posoda za odpadno mleto kavo ni odstranjena.	Posodo za odpadno mleto kavo odstranite, preden odstranite kuhalni sklop.

Težava	Vzrok	Rešitev
	Aparat je še vedno v postopku odstranjevanja vodnega kamna.	Ko poteka postopek odstranjevanja vodnega kamna, ni mogoče odstraniti kuhalnega sklopa. Najprej dokončajte postopek odstranjevanja vodnega kamna in nato odstranite kuhalni sklop.
Kuhalnega sklopa ni mogoče vstaviti.	Kuhalni sklop ni v pravilnem položaju.	Kuhalni sklop pred vstavitvijo v aparat ni bil postavljen v ustrezen položaj. Poskrbite, da se bo vzvod dotikal podstavka kuhalnega sklopa in da bo zaklep kuhalnega sklopa v pravilnem položaju.
		Aparat ponastavite, tako da ga izklopite in spet vklopite. Pladenj za kapljanje in posodo za odpadno mleto kavo postavite nazaj v aparat. Ne vstavljajte kuhalnega sklopa. Zaprite vratca za vzdrževanje ter vklopite in nato spet izklopite aparat. Poizkusite znova vstaviti kuhalni sklop.
Kava ima pretanko plast pene ali pa je vodena.	Mlinček je nastavljen na grobo mletje.	Mlinček nastavite za bolj fino mletje.
	Kuhalni sklop je umazan.	Očistite ga. Za temeljito čiščenje upoštevajte postopek mesečnega čiščenja s tableto za razmaščevanje.
	Izhodni kanal za kavo je umazan.	Izhodni kanal za kavo temeljito očistite z ročajem večnamenskega orodja ali žlice.
	Mešanica kave ni pravilna.	Poskusite uporabiti drugo mešanico.
	Aparat izvaja samodejno prilagajanje.	Pripravite nekaj skodelic kave.
Kava ni dovolj vroča.	Skodelice, ki jih uporabljate, so hladne.	Skodelice pogrejte tako, da jih izperete z vročo vodo.
	Dodali ste mleko.	Mleko, ki ga dodate, pa naj bo toplo ali hladno, bo do neke mere vedno znižalo temperaturo.
Aparat zmelje kavna zrna, vendar ne pripravi kave.	Mlinček je nastavljen na preveč drobno mletje.	Mlinček nastavite za bolj grobo mletje.
	Kuhalni sklop je umazan.	Očistite ga.
	Dulec za kavo je umazan.	Dulec za kavo in odprtine v njem očistite s čistilnikom za cevi.

Težava	Vzrok	Rešitev
	Izhodni kanal za kavo je zamašen.	Izhodni kanal za kavo očistite z ročajem večnamenskega orodja ali žlice.
Kava se toči počasi.	Kava je zmleta preveč fino.	Mlinček nastavite za bolj grobo mletje.
	Kuhalni sklop je umazan.	Očistite ga.
	Izhodni kanal za kavo je zamašen.	Izhodni kanal za kavo očistite z ročajem večnamenskega orodja ali žlice.
	Krogotok aparata je zamašen zaradi vodnega kamna.	Iz aparata odstranite vodni kamen.
Mleko ni spenjeno.	Samodejni penilnik mleka je umazan oziroma ni pravilno sestavljen ali nameščen.	Samodejni penilnik očistite in se prepričajte, da je pravilno sestavljen ali nameščen.
	Uporabljena vrsta mleka ni primerna za penjenje.	Količina in kakovost penjenja se razlikujeta glede na vrsto mleka. Dobre rezultate lahko dosežete s polposnetim ali polnomastnim kravjim mlekom.
Filter se ne prilega.	Iz filtra morate odstraniti zrak.	Počakajte, da iz filtra pridejo vsi zračni mehurčki.
	V zbiralniku za vodo je še vedno voda.	Pred namestitvijo filtra izpraznite zbiralnik za vodo.
Lučka za posodo za odpadno mleto kavo zasveti prehitro.	Posoda za odpadno mleto kavo je bila izpraznjena, ko je bil aparat izklopljen, in števec se ni ponastavil.	Posodo za odpadno mleto kavo izpraznite, ko je aparat vklopljen.
Lučka za prazno posodo za odpadno mleto kavo neprekinjeno sveti, čeprav sem izpraznil(-a) posodo za odpadno mleto kavo.	Posodo za odpadno mleto kavo ste izpraznili, ko je bil aparat izklopljen, zato ni ponastavil alarma.	Ko je aparat vklopljen, še enkrat odstranite posodo za odpadno mleto kavo, počakajte 5 sekund in jo spet vstavite. Lučka za prazno posodo za odpadno mleto kavo bo ugasnila.

Recikliranje



- Ta simbol pomeni, da izdelka ne smete zavreči skupaj z običajnimi gospodinjstvi odpadki (2012/19/EU).
- Upoštevajte državne predpise za ločeno zbiranje električnih in elektronskih izdelkov. S pravilnim odlaganjem boste pomagali preprečiti negativne vplive na okolje in zdravje ljudi.

Garancija in podpora

Če potrebujete pomoč ali podporo, obiščite www.philips.com/coffee-care ali preberite ločen garancijski list.

Naročanje izdelkov za vzdrževanje

- Vodni filter Intenza+ (CA6702)
- Mazivo (HD5061)
- Raztopina za odstranjevanje vodnega kamna (CA6700)

Tehnični podatki

Nominalna napetost – Glejte ploščico s podatki na notranji strani servisnih vrat.
Nazivna moč – Vir
napajanja

Material ohišja	Termoplastični material
Velikost (Š x V x G)	215 x 330 x 429 mm
Teža	7 kg
Dolžina napajalnega kabla	800–1200 mm
Nadzorna plošča	Sprednja plošča
Velikosti skodelic	Do 152 mm
Zbiralnik za vodo	1,8 litra, odstranljiv
Zmogljivost posode za zrna	250 g
Posoda predala za odpadno mleto kavo	15
Tlak črpalke	15 barov
Grelnik	Iz nerjavečega jekla
Varnostne naprave	Termalna varovalka

Obsah

Úvod	32
Dôležité	33
Varovanie	33
Výstraha	34
Elektromagnetické polia (EMF)	35
Prehľad zariadenia (obr. 1)	35
Prvá inštalácia	36
Príprava okruhu	37
Automatický cyklus preplachovania	38
Manuálny cyklus preplachovania	39
Inštalácia vodného filtra Intenza+	40
Používanie zariadenia	41
Typy nápojov a dĺžka ich prípravy	41
Príprava espressa, espressa lungo a kávy	42
Nastavenie výpustu na dávkovanie kávy	42
Príprava 1 šálky espressa, espressa lungo a kávy	42
Príprava 2 šálok espressa, espressa lungo a kávy	42
Príprava speneného mlieka	43
Horúca voda	43
Nastavenie množstva a chuti	44
Systém prispôsobenia nastavení Saeco	44
Aktivácia funkcie Aroma Plus	44
Nastavenie dĺžky prípravy kávy pomocou pamätovej funkcie (MEMO)	44
Úprava nastavení mlynčeka	44
Údržba a starostlivosť	45
Čistenie podnosu na odkvapkávanie a zásobníka na pomletú kávu.	45
Čistenie varnej zostavy	45
Mazanie	47
Čistenie klasického peniča mlieka (denne)	48
Čistenie klasického peniča mlieka a trysky na paru (týždenne)	48
Odstraňovanie vodného kameňa	48
Odstraňovanie vodného kameňa	48
Proces odstraňovania vodného kameňa	48
Prerušenie cyklu odstraňovania vodného kameňa	50
Význam svetelných signálov	51
Riešenie problémov	54
Recyklácia	57
Záruka a podpora	57
Objednávanie výrobky na údržbu	57
Technické parametre	58

Úvod

Blahoželáme vám k nákupu plne automatického kávovaru Philips s klasickým peničom mlieka! Ak chcete využiť všetky výhody zákaznickej podpory spoločnosti Philips, zaregistrujte svoj výrobok na stránke

www.philips.com/welcome. Toto zariadenie je vhodné na prípravu espressa a kávy z celých kávových zŕn, ako aj na dávkovanie pary a horúcej vody. V tomto návode na použitie nájdete všetky informácie, ktoré potrebujete, na inštaláciu, čistenie a odstraňovanie vodného kameňa zo zariadenia.

Ak sa vyskytnú akékoľvek problémy so zariadením alebo budete mať ďalšie otázky, pozrite sa na našu stránku podpory na adrese www.philips.com/support. Tu nájdete všetky podrobné informácie o čistení a údržbe, často kladené otázky, filmy podpory a návody na použitie.

Dôležité

Toto zariadenie je vybavené bezpečnostnými funkciami. Bez ohľadu na to si však pozorne prečítajte a dodržiavajte bezpečnostné pokyny a stroj používajte len podľa týchto pokynov, aby ste predišli poraneniu alebo poškodeniu z dôvodu nesprávneho použitia stroja. Tento návod na používanie uchovajte na neskoršie použitie.

Varovanie

- Zariadenie pripojte do elektrickej zásuvky, ktorej hodnota napätia sa zhoduje s technickými údajmi zariadenia.
- Zariadenie pripojte do uzemnenej zásuvky.
- Nedovoľte, aby sieťový kábel prevísal cez okraj stola alebo pultu, prípadne sa dotýkal horúcich plôch.
- Zariadenie, zástrčku ani napájací kábel nikdy neponárajte do vody (hrozí nebezpečenstvo zásahu elektrickým prúdom).
- Na zástrčku napájacieho kábla konektora nelejte kvapaliny.
- Prúd horúcej vody nikdy nenasmerujte na žiadne časti tela: hrozí nebezpečenstvo popálenia.
- Nedotýkajte sa horúcich plôch. Používajte rukoväť a ovládacie prvky.
- Zariadenie vypnite hlavným vypínačom, ktorý sa nachádza v zadnej časti, a zástrčku vytiahnite zo zásuvky:
 - V prípade poruchy.
 - Ak zariadenie nebudete dlhšiu dobu používať.
 - Pred čistením zariadenia.
- Ťahajte za zástrčku, nie za napájací kábel.
- Sieťovej zástrčky sa nedotýkajte mokrými rukami.

- Zariadenie nepoužívajte, ak je poškodená sieťová zástrčka, napájací kábel alebo samotné zariadenie..
- Zariadenie ani jeho napájací kábel žiadnym spôsobom neupravujte.
- Opravy smie vykonať len servisné stredisko autorizované spoločnosťou Philips, aby sa predišlo riziku..
- Zariadenie nesmú používať deti mladšie než 8 rokov.
- Toto zariadenie môžu používať deti staršie ako 8 rokov a osoby, ktoré majú obmedzené telesné, zmyslové alebo mentálne schopnosti alebo nemajú dostatok skúseností a znalostí, ak sú pod dozorom alebo im bolo vysvetlené bezpečné používanie tohto zariadenia a ak rozumejú príslušným rizikám.
- Deti staršie ako 8 rokov smú čistiť a vykonávať údržbu tohto zariadenia len pod dozorom.
- Zariadenie, príslušenstvo a kábel uchovávajúte mimo dosahu detí mladších ako 8 rokov.
- Deti musia byť pod dozorom, aby sa nehrali so zariadením.
- Do mlynčeka na kávu nikdy nestrkajte prsty ani iné predmety.
- Pri používaní sa zariadenie nesmie nachádzať v skrinke.

Výstraha

- Toto zariadenie je určené len na bežné používanie v domácnosti. Nie je určené na používanie v prostrediach, ako sú kuchyne pre zamestnancov v obchodoch, kanceláriách, farmách či inom pracovnom prostredí.
- Zariadenie vždy umiestnite na rovný a stabilný povrch. Aj počas prepravy ho postavte do zvislej polohy..
- Zariadenie nestavajte na ohrevnú platňu alebo priamo k horúcej rúre, kúreniu či podobnému zdroju tepla.
- Do násypky dopĺňajte len praženú zrnkovú kávu. V prípade doplnenia mletej kávy, instantnej kávy, nepražených kávových zrn alebo iných látok do násypky na kávu hrozí poškodenie zariadenia.

- Pred vkladáním alebo odoberaním akýchkoľvek súčastí nechajte zariadenie vychladnúť. Povrch ohrievacích telies môže mať po použití stále zvyškové teplo.
- Zásobník na vodu nikdy neplňte teplou, horúcou ani perlivou vodou, pretože by to mohlo viesť k poškodeniu zásobníka na vodu a zariadenia.
- Na čistenie zariadenia nikdy nepoužívajte drôtenky, drsné čistiace prostriedky ani agresívne kvapaliny ako benzín alebo acetón. Použitie jednoducho mäkkú handričku navlhčenú vodou.
- V zariadení pravidelne odstraňujte vodný kameň. Zariadenie vám signalizuje, kedy je odstraňovanie vodného kameňa potrebné. V prípade, že ho nevykonáte, vaše zariadenie prestane správne fungovať. V takomto prípade sa na opravu nevzťahuje záruka.
- Zariadenie nenechávajte pri teplotách nižších ako 0 °C. Voda vo vykurovacom systéme môže zamrznúť a spôsobiť poškodenie.
- V prípade, že sa zariadenie dlhodobo nepoužíva, nenechávajte vodu v zásobníku. Môže dôjsť ku kontaminácii vody. Pri používaní zariadenia vždy používajte čerstvú vodu.

Elektromagnetické polia (EMF)

Tento spotrebič Philips vyhovuje všetkým príslušným normám a smerniciam týkajúcim sa vystavenia elektromagnetickým poliam.

Prehľad zariadenia (obr. 1)

- 1 Tlačidlo ESPRESSO
- 2 Tlačidlo ESPRESSO LUNGO
- 3 Tlačidlo COFFEE (KÁVA)
- 4 Vypínač
- 5 Tlačidlo AROMA STRENGTH (Intenzita vône)
- 6 Tlačidlo HOT WATER/STEAM (HORÚCA VODA/PARA)
- 7 Kontrolka cyklu odstraňovania vodného kameňa
- 8 Tlačidlo CALC CLEAN (ODSTRAŇOVANIE VODNÉHO KAMEŇA)
- 9 Kontrolka cyklu preplachovania
- 10 Kontrolka všeobecnej výstrahy
- 11 Kontrolka upozorňujúca na prázdny zásobník na kávu
- 12 Kontrolka upozorňujúca na vyprázdniť zásobníka na pomletú kávu
- 13 Kontrolka upozorňujúca na prázdny zásobník na vodu
- 14 Výpust na dávkovanie kávy
- 15 Klasický penič mlieka
- 16 Veko zásobníka na vodu
- 17 Veko násypky na kávové zrná

- 18 Hlavný vypínač
- 19 Zásuvka na kábel
- 20 Servisné dvierka
- 21 Regulátor nastavenia mletia
- 22 Kryt násypky na kávové zrná
- 23 Zásobník na vodu
- 24 Varná zostava
- 25 Vnútorňa strana servisných dvierok s pokynmi na čistenie
- 26 Výpust kávy
- 27 Zásuvka na zvyšky kávy
- 28 Indikátor plného podnosu na odkvapkávanie
- 29 Zásobník na pomletú kávu
- 30 Podnos na odkvapkávanie
- 31 Kryt podnosu na odkvapkávanie
- 32 Kábel
- 33 Mazivo

Prvá inštalácia

Toto zariadenie bolo preskúšané na príprave kávy. Napriek tomu, že bolo dôkladne prečistené, môžu sa v ňom nachádzať zvyšky kávy. Ručíme Vám však za to, že je úplne nové. Podobne ako v prípade väčšiny plne automatických zariadení, najprv musíte pripraviť niekoľko šálok kávy, aby sa zariadenie samo nastavilo a pripravilo vám kávu s tou najlepšou chuťou.

- 1 Zo zariadenia odstráňte všetok baliaci materiál.
- 2 Zariadenie postavte na stôl alebo kuchynský pult, ďalej od vodovodu, výlevky a zdrojov tepla.

Poznámka: Nechajte aspoň 15 cm voľného miesta nad a za zariadením a po oboch jeho stranách.

- 3 **Poznámka:** Zariadenie môže ovládať iba školená osoba. Nikdy nenechávajte zapnuté zariadenie bez dozoru.

- 4 Zásobník na vodu opláchnite. Zásobník na vodu naplňte po úroveň značky MAX. vodou z vodovodu.

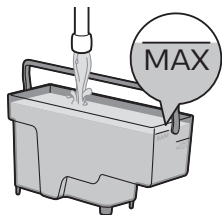
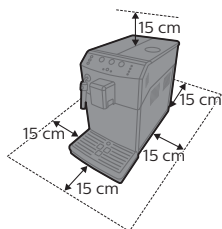

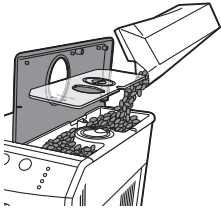

- 5 Otvorte veko násypky na kávové zrná. Násypku na kávové zrná naplňte zrnkovou kávou a zatvorte veko.

Poznámka: Násypku na kávové zrná neprepĺňajte, aby ste predišli poškodeniu mlynčeka.

Výstraha: Používajte len zrnkovú kávu espresso. Nikdy nepoužívajte mletú kávu, nepražené kávové zrná ani karamelizované kávové zrná, pretože by to mohlo spôsobiť poškodenie zariadenia.

Poznámka: Do výpustu kávy nepridávajte predmletú kávu, vodu ani kávové zrná.

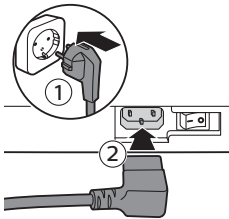

- 6 Hlavnú zástrčku zasuňte do elektrickej zásuvky (1) a malú koncovku zasuňte do zásuvky, ktorá sa nachádza v zadnej časti zariadenia (2).

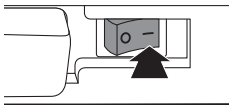

- 7 Zariadenie zapnite prepnutím hlavného vypínača do polohy ON (Zap.).

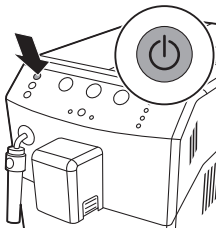

- 8 Stlačte vypínač.

Príprava okruhu

Počas úvodného procesu zahrievania cez vnútorný okruh preteká čerstvá voda a zohrieva zariadenie. Táto fáza trvá niekoľko sekúnd.

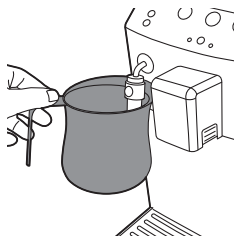

1 Pod klasický penič mlieka umiestnite nádobu.



2 Súčasne bliká kontrolka upozorňujúca na chýbajúcu vodu v zásobníku a kontrolka všeobecnej výstrahy.

- Tlačidlo ESPRESSO sa rozsvieti.

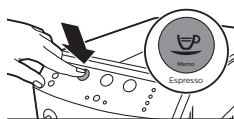

3 Stlačte tlačidlo Espresso.

- Zariadenie sa nahrieva a tlačidlá ESPRESSO, ESPRESSO LUNGO a COFFEE (KÁVA) súčasne blikajú.



Automatický cyklus preplachovania

Keď je zariadenie zahriate, vykoná sa automatický cyklus preplachovania na vyčistenie vnútorného okruhu čerstvou vodou. Počas cyklu prúdi z výpustu kávy voda.

1 Nádobu vložte pod výpust na dávkovanie kávy.

- Tlačidlá ESPRESSO, ESPRESSO LUNGO a COFFEE (KÁVA) súčasne blikajú.
- Cyklus sa ukončí automaticky.



- Tlačidlá ESPRESSO, ESPRESSO LUNGO, COFFEE (KÁVA), HOT WATER/STEAM (HORÚCA VODA/PARA) sa trvalo rozsvietia.



Manuálny cyklus preplachovania

Pri manuálnom cykle preplachovania zariadenie pripraví jednu šálku kávy, aby sa vnútorný okruh pripravil na použitie.

- 1 Nádobu vložte pod výpust na dávkovanie kávy.

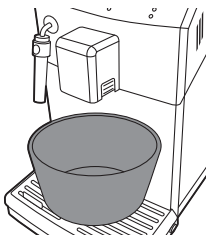

- 2 Presvedčte sa, či sa tlačidlá ESPRESSO, ESPRESSO LUNGO, COFFEE (KÁVA), HOT WATER/STEAM (HORÚCA VODA/PARA) trvalo rozsvietia.



- 3 Stlačte tlačidlo COFFEE (KÁVA).
 - Zariadenie začne pripravovať šálku kávy, aby sa vnútorný okruh pripravil na použitie. Táto káva nie je pitná.
- 4 Po dokončení cyklu varenia kávy nádobu vyprázdnite.
- 5 Nádobu umiestnite späť pod klasický penič mlieka.

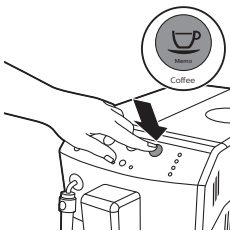

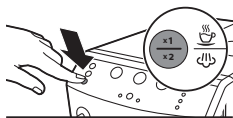

- 6 Raz stlačte tlačidlo HOT WATER/STEAM (HORÚCA VODA/PARA). Zariadenie začne dávkovať vodu.
 - Tlačidlo HOT WATER/STEAM (HORÚCA VODA/PARA) začne pomaly blikať.
- 7 Zariadenie nechajte pripraviť horúcu vodu, kým sa trvalo nerozsvieti kontrolka signalizujúca prázdny zásobník na vodu.

Poznámka: Ak chcete zastaviť manuálny cyklus preplachovania, stlačte tlačidlo HOT WATER/STEAM (HORÚCA VODA/PARA). Cyklus znova spustíte opätovným stlačením tlačidla HOT WATER/STEAM (HORÚCA VODA/PARA).

- 8 Zásobník na vodu naplňte po úroveň MAX. vodou z vodovodu.

Poznámka: Automatický cyklus preplachovania sa spustí, keď bolo zariadenie v pohotovostnom režime alebo bolo vypnuté viac než 30 minút. Pokiaľ ste zariadenie nepoužívali 2 alebo viac týždňov, musíte vykonať manuálny cyklus preplachovania.

Zariadenie je pripravené na používanie.

Inštalácia vodného filtra Intenza+

Odporúčame vykonať inštaláciu vodného filtra Intenza+, ktorý zabráni hromadeniu vodného kameňa v zariadení. Filter Intenza+ si možno zakúpiť samostatne. Ďalšie informácie nájdete v kapitole „Záruka a podpora” v časti „Objednávanie výrobkov na údržbu”.

Poznámka: Filter INTENZA+ vymeňte po 2 mesiacoch.

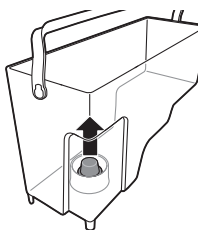

- 1 Malý biely filter vyberte z nádoby na vodu a uložte ho na suchom mieste.

Poznámka: Malý biely filter si odložte na použitie v budúcnosti. Vyžaduje si ho proces odstraňovania vodného kameňa.



- 2 Vyberte filter z obalu a ponorte ho do studenej vody s otvorom smerom nahor. Jemne stlačte boky filtra tak, aby z neho vyšli vzduchové bubliny.

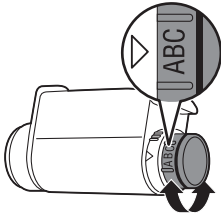

3 Otočte otočný ovládač filtra na nastavenie, ktoré zodpovedá tvrdosti vody oblasti, v ktorej žijete.

- a Veľmi mäkká voda/mäkká voda
- b Tvrdá voda
- c Veľmi tvrdá voda

Poznámka: Tvrdosť vody možno otestovať pomocou testovacieho prúžku na tvrdosť vody.

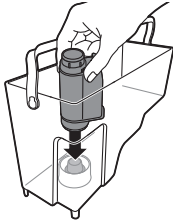

4 Filter vložte do prázdneho zásobníka na vodu. Zatlačte ho smerom nadol úplne na doraz.

5 Do nádoby nalejte čerstvú vodu až po značku MAX a posuňte ju do zariadenia.



6 Presvedčte sa, či sa tlačidlá ESPRESSO, ESPRESSO LUNGO, COFFEE (KÁVA), HOT WATER/STEAM (HORÚCA VODA/PARA) trvalo rozsvietia.



7 Raz stlačte tlačidlo HOT WATER/STEAM (HORÚCA VODA/PARA). Tlačidlo HOT WATER/STEAM (HORÚCA VODA/PARA) zabliká.

- Zo zariadenia nechajte vytekať horúcu vodu, kým sa nevyprázdni zásobník na vodu.
- Kontrolka upozorňujúca na prázdny zásobník na vodu bude nepretržite svietiť.

8 Doplňte zásobník na vodu čistou vodou až po značku MAX a založte ho späť do zariadenia.

- Tlačidlá ESPRESSO, ESPRESSO LUNGO, COFFEE (KÁVA), HOT WATER/STEAM (HORÚCA VODA/PARA) sa trvalo rozsvietia.

Zariadenie je pripravené na používanie.

Používanie zariadenia

Typy nápojov a dĺžka ich prípravy

Názov nápoja	Opis
Espresso	Káva s hustou penou podávaná v malej šálke

Espresso Lungo Dlhšie pripravované espresso s hustou penou podávané v šálke strednej veľkosti

Káva Bežná šálku kávy do väčšej šálky.

Názov nápoja	Štandardná dĺžka prípravy	Rozsah dĺžky
Espresso	40 ml	20 – 230 ml
Espresso Lungo	80 ml	20 – 230 ml
Káva	120 ml	20 – 230 ml
Horúca voda	300 ml	

Poznámka: Hodnoty vyššie uvedených dĺžok sú len približné.

Príprava espressa, espressa lungo a kávy

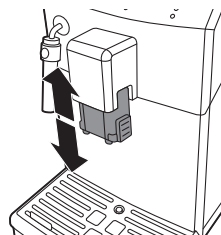

Nastavenie výpustu na dávkovanie kávy

Zariadenie možno použiť na prípravu rôznych typov kávy do šálok alebo pohárov rôznych veľkostí. Posunutím výpustu nahor alebo nadol prispôbíte výšku výpustu na dávkovanie kávy veľkosti šálky.

Príprava 1 šálky espressa, espressa lungo a kávy

- 1 Pod výpusť na dávkovanie kávy umiestnite šálku.
- 2 Na prípravu vybratej kávy raz stlačte jedno z tlačidiel ESPRESSO, ESPRESSO LUNGO alebo COFFEE (KÁVA).
 - Tlačidlo vybratej kávy pomaly zabliká.
- 3 Zariadenie prestane pripravovať nápoj, keď dosiahne prednastavenú úroveň.

Poznámka: Ak chcete proces prípravy nápoja zastaviť skôr, než zariadenie ukončí dávkovanie vopred nastaveného objemu kávy, stlačte tlačidlo predtým vybratej kávy.

Príprava 2 šálok espressa, espressa lungo a kávy

- 1 Pod výpusť na dávkovanie kávy umiestnite dve šálky.
- 2 Na prípravu vybratej kávy dva razy stlačte jedno z tlačidiel ESPRESSO, ESPRESSO LUNGO alebo COFFEE (KÁVA).
 - Tlačidlo vybratej kávy rýchlo dva razy zabliká.

Zariadenie automaticky melie a dávkuje správne množstvo kávy. Príprava dvoch šálok kávy si vyžaduje dva cykly mletia a varenia, ktoré zariadenie automaticky vykoná.

- 3 Zariadenie prestane pripravovať nápoj, keď dosiahne prednastavenú úroveň.

Poznámka: Ak chcete proces prípravy nápoja zastaviť skôr, než zariadenie ukončí dávkovanie vopred nastaveného objemu kávy, stlačte tlačidlo predtým vybratej kávy.

Príprava speneného mlieka

Varovanie: Nebezpečenstvo obarenia! Pred dávkovaním môže dôjsť k vypusteniu malých prúdov horúcej vody. Používajte len príslušnú ochrannú rukoväť.

Poznámka: Používajte studené mlieko (s teplotou približne 5 °C (41 °F)) s obsahom bielkovín minimálne 3 %, aby ste zabezpečili optimálne spenenie. Môžete použiť plnotučné mlieko alebo polotučné mlieko. Môžete použiť aj nízkoťučné mlieko, sójové mlieko a mlieko bez obsahu laktózy.

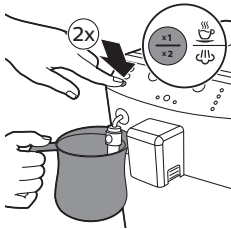

- 1 Nádobu naplňte do 1/3 studeným mliekom.
- 2 Klasický penič mlieka ponorte do mlieka. Dva razy stlačte tlačidlo HOT WATER/STEAM (HORÚCA VODA/PARA).
 - Tlačidlo HOT WATER/STEAM (HORÚCA VODA/PARA) dvakrát zabliká.
- 3 Mlieko speňte jemným rozvírením a pohybovaním kanvicou nahor a nadol.

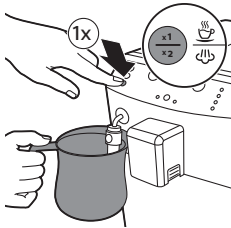

- 4 Raz stlačte tlačidlo HOT WATER/STEAM CLEAN (ČISTENIE HORÚCOU VODOU/PAROU) a zastavte speňovanie mlieka.

Poznámka: Zariadenie ukončí speňovanie o niekoľko sekúnd po stlačení tlačidla HOT WATER/STEAM (HORÚCA VODA/PARA).

Poznámka: Speňovanie sa zastaví po 3 minútach, ak chcete pokračovať v speňovaní dva razy stlačte tlačidlo HOT WATER/STEAM (HORÚCA VODA/PARA).

- 5 Odoberte vonkajšiu časť klasického peniča mlieka a prepláchnite ju vlažnou vodou z vodovodu. Raz stlačte tlačidlo HOT WATER/STEAM (HORÚCA VODA/PARA) a z trysky nechajte 5 sekúnd vytekať horúcu vodu.

Horúca voda

Varovanie: Nebezpečenstvo obarenia. Trysku na paru chytajte len za ochrannú rukoväť. Pred dávkovaním môže dôjsť k vypusteniu malých prúdov horúcej vody.

- 1 Pod klasický penič mlieka umiestnite šálku.
- 2 Raz stlačte tlačidlo HOT WATER/STEAM (HORÚCA VODA/PARA).
 - Tlačidlo HOT WATER/STEAM (HORÚCA VODA/PARA) začne pomaly blikať.
 - Automaticky sa začne dávkovanie horúcej vody.
- 3 Raz stlačte tlačidlo HOT WATER/STEAM (HORÚCA VODA/PARA) a zastavte dávkovanie horúcej vody.
 - Tlačidlo HOT WATER/STEAM (HORÚCA VODA/PARA) začne pomaly blikať.



Nastavenie množstva a chuti

Systém prispôsobenia nastavení Saeco

Káva je prírodný produkt a jej vlastnosti sa môžu líšiť v závislosti od pôvodu, zmesi a praženia. Zariadenie je vybavené systémom samonastavenia, ktorý umožňuje zaistiť najlepšiu chuť vašej obľúbenej zrnkovej kávy. Po príprave niekoľkých káv sa upraví nastavenie systému.

Aktivácia funkcie Aroma Plus

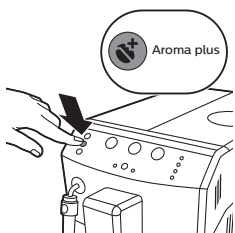

Ak chcete zvýšiť arómu kávy, stlačte tlačidlo Aroma Plus. Tlačidlo Aroma Plus je podsvietené, keď je funkcia Aroma Plus aktívna.

Nastavenie dĺžky prípravy kávy pomocou pamäťovej funkcie (MEMO)

Môžete nastaviť množstvo pripravovaného nápoja podľa svojej chuti a veľkosti šálok.

- 1 Pod výpusť na dávkovanie kávy umiestnite šálku.
- 2 Nastavenie dĺžky prípravy espresa vykonáte stlačením a podržaním tlačidla ESPRESSO, kým tlačidlo ESPRESSO nezačne rýchlo blikať. Uvoľnite tlačidlo ESPRESSO. Zariadenie sa nachádza v režime programovania.
 - Zariadenie pripraví kávu espreso.
- 3 Keď šálka obsahuje požadované množstvo espresa, stlačte tlačidlo ESPRESSO.

Tlačidlo ESPRESSO sa dá naprogramovať: vždy po jeho stlačení zariadenie pripraví nastavené množstvo espresa. Ak chcete nastaviť dĺžku prípravy nápoja espreso lungo alebo kávy, postupujte podľa rovnakého postupu: stlačte a podržte stlačené tlačidlo nápoja a stlačte tlačidlo na prípravu rovnakého nápoja, keď šálka obsahuje požadované množstvo nápoja.

Úprava nastavení mlynčeka

Nastavenia mlynčeka môžete upravovať kľúčom na nastavenie mlynčeka. Pri každom výbere nastavenia keramický kávový mlynček zaručuje dokonale rovnomerné mletie na každú šálku pripravenej kávy. Zachová plnú vôňu kávy a zaisťuje dokonalú chuť každej šálky.

Poznámka: Nastavenia mlynčeka môžete upravovať len v prípade, že zariadenie melie kávové zrná.

- 1 Pod výpusť na dávkovanie kávy umiestnite šálku.
- 2 Otvorte veko násypky na kávové zrná.

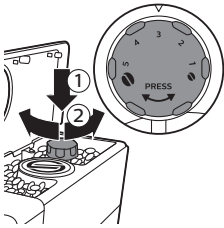

- 3 Stlačte tlačidlo Espresso.
- 4 Keď mlynček začne mlieť, zatlačte regulátor nastavenia mletia a otočte ho doľava alebo doprava.
 - Môžete si vybrať z 5 rôznych nastavení mlynčeka. Čím je bodka menšia, tým je káva silnejšia.

Pozor: Regulátor nastavenia mlynčeka naraz neotáčajte o viac než jeden stupeň, aby nedošlo k poškodeniu mlynčeka.

Údržba a starostlivosť

Údržba zariadenia je dôležitá, pretože predlžuje jeho životnosť a zabezpečuje optimálnu kvalitu a chuť kávy.

Čistenie podnosu na odkvapkávanie a zásobníka na pomletú kávu.

- Ak je podnos na odkvapkávanie plný, vysunie sa z neho príslušný indikátor. Podnos na odkvapkávanie každý deň vyprázdňte a vyčistite.
- 1 Zo zariadenia vytiahnite podnos na odkvapkávanie.
 - 2 Zásobník na pomletú kávu odoberajte, keď je zariadenie zapnuté. Počítadlo sa nevynulujte, ak zásobník na pomletú kávu odoberte, keď je zariadenie vypnuté.
 - 3 Vyprázdňte podnos na odkvapkávanie a opláchnite ho pod tečúcou vodou.
 - 4 Zásobník na pomletú kávu založte späť do podnosu na odkvapkávanie.
 - 5 Podnos na odkvapkávanie zasunúť späť do zariadenia, aby s cvaknutím úplne zapadol na miesto.

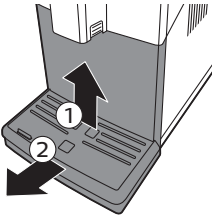

Čistenie nádržky na vodu

- 1 Odoberte zásobník na vodu zo zariadenia a pravidelne ho preplachujte čistou vodou.
- 2 Doplňte zásobník na vodu čistou vodou až po značku MAX a založte ho späť do zariadenia.

Čistenie zásobníkov na kávu

- Suchou handričkou raz mesačne vyčistite násypku na zrnkovú kávu.

Čistenie varnej zostavy

Týždenné čistenie varnej zostavy

- 1 Odoberte podnos na odkvapkávanie a zásobník na pomletú kávu.
- 2 Vyprázdňte podnos na odkvapkávanie a opláchnite ho pod tečúcou vodou.
- 3 Vyprázdňte zásobník na pomletú kávu a opláchnite ho vlažnou vodou.
- 4 Vypnite zariadenie a odpojte ho od siete.
- 5 Otvorte servisné dverka.

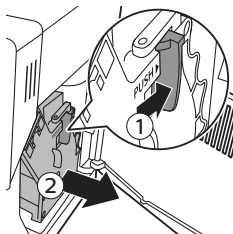

- 6 Stlačte tlačidlo PUSH (1), potiahnite varnú zostavu za držadlo a vytiahnite ju zo zariadenia (2).

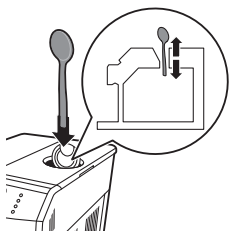

- 7 Otvorte veko priestoru na predmetú kávu a do lievika na kávu zasuňte rúčku lyžičky. Rúčkou pohybujte hore-dolu, kým pomletá káva, ktorá lievik upchala, nevypadne.

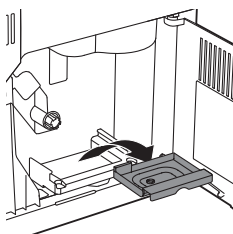

- 8 Odstráňte zvyšky kávy z nádoby, vyprázdnite ju a opláchnite vlažnou vodou. Nechajte ju vyschnúť a založte ju späť na miesto.

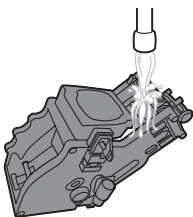

- 9 Varnú zostavu dôkladne opláchnite vlažnou vodou. Dôkladne vyčistite horný filter.

Výstraha: Varnú zostavu nečistite v umývačke riadu a na jej čistenie nepoužívajte tekutý prostriedok na riad ani iný čistiaci prostriedok. Mohlo by to spôsobiť poškodenie varnej zostavy a negatívne ovplyvniť chuť kávy.

- 10 Varnú zostavu nechajte úplne uschnúť na vzduchu.

Poznámka: Varnú zostavu nevysušajte handričkou, aby sa vlákna z nej nenahromadili vnútri varnej zostavy.

- 11 Vnútro zariadenia vyčistite navlhčenou mäkkou handričkou.

- 12 Pred vložením varnej zostavy späť do zariadenia skontrolujte, či sa zhodujú dve referenčné značky na bočnej strane. Ak nie, vykonajte nasledujúci krok:

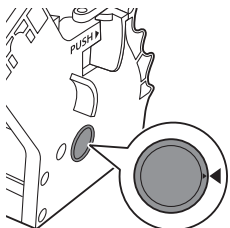

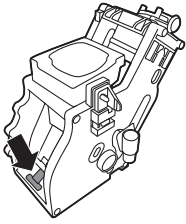

- Skontrolujte, či je páčka v kontakte so základňou varnej zostavy.
- 13** Skontrolujte, či je zaistovací háčik varnej zostavy v správnej polohe.

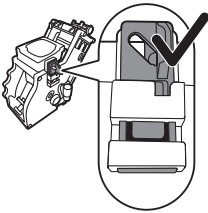

- Háčik dostanete do správnej polohy tak, že ho potlačíte nahor, až kým sa nedostane do najvyššej polohy.

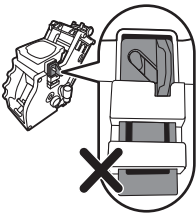

- Háčik nie je správne umiestnený, ak sa stále nachádza v najspodnejšej polohe.
- 14** Varnú zostavu zasúvajte späť do zariadenia pomocou vodiacich líšt po bokoch, až kým s cvaknutím nezapadne na miesto.

Výstraha: Nestláčajte tlačidlo PUSH.

- 15** Zatvorte servisné dverka.

Mazanie

Varnú zostavu treba premazať, aby sa zaistila optimálna prevádzka zariadenia. Informácie o frekvencii mazania nájdete v nižšie uvedenej tabuľke. V prípade, že potrebujete pomoc, navštívte našu webovú stránku: www.philips.com/support.

Druh použitia	Počet denne pripravovaných nápojov	Frekvencia mazania
Zriedkavé	1-5	Každé 4 mesiace
Normálny režim	6-10	Každé 2 mesiace
Náročné	>10	Raz mesačne

- 1 Vypnite zariadenie a odpojte ho zo siete.
- 2 Varnú zostavu odoberte a opláchnite ju vlažnou vodou podľa popisu v časti „Týždenné čistenie varnej zostavy“.
- 3 Okolo hriadeľa v spodnej časti varnej zostavy naneste tenkú vrstvičku maziva.

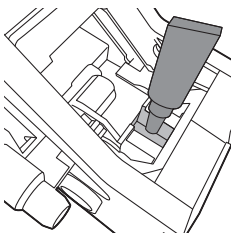

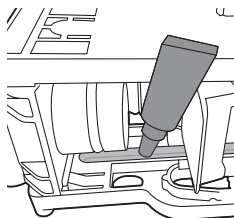

- 4 Na vodiace lišty na oboch stranách naneste tenkú vrstvičku maziva (pozrite si obrázok).
- 5 Varnú zostavu založte podľa popisu v časti „Týždenné čistenie varnej zostavy“.

Tubu maziva môžete použiť niekoľkokrát.

Čistenie klasického peniča mlieka (denne)

Odoberte vonkajšiu časť klasického peniča mlieka a prepláchnite ju čistou vodou.

Čistenie klasického peniča mlieka a trysky na paru (týždenne)

- 1 Odoberte vonkajšiu časť klasického peniča mlieka a prepláchnite ju čistou vodou.
- 2 Odoberte vrchnú časť klasického peniča mlieka z trysky na paru a prepláchnite ju čistou vodou.
- 3 Trysku na paru očistite mokrou handričkou.
- 4 Vrchnú časť vložte späť do trysky na paru/horúcu vodu (presvedčte sa, či je úplne vložená).
- 5 Znova zostavte všetky diely klasického peniča mlieka.

Odstraňovanie vodného kameňa

Odstraňovanie vodného kameňa



Keď sa tlačidlo CALC CLEAN (ODSTRANOVANIE VODNÉHO KAMEŇA) trvalo rozsvieti, treba zo zariadenia odstrániť vodný kameň. Ak zo zariadenia neodstránite vodný kameň, keď na to toto tlačidlo upozorní, zariadenie prestane fungovať správne. V takomto prípade sa na opravy nevzťahuje záruka.

Používajte len prostriedok na odstraňovanie vodného kameňa od spoločnosti Philips. V žiadnom prípade nepoužívajte prostriedky na odstraňovanie vodného kameňa na báze kyseliny sírovej, chlorovodíkovej, sulfamovej či octovej (ocot). Tieto prostriedky môžu poškodiť vodný okruh zariadenia a nemusí dôjsť k dôkladnému rozpusteniu vodného kameňa. Ak na odstraňovanie vodného kameňa nebudete používať prostriedok na odstraňovanie vodného kameňa od spoločnosti Philips, strácate nárok na záruku. Rovnako strácate nárok na záruku, ak zo zariadenia nebudete odstraňovať vodný kameň. Prípravok na odstraňovanie vodného kameňa od spoločnosti Philips si môžete zakúpiť v online obchode na adrese www.saeco.com/care.

Proces odstraňovania vodného kameňa

- 1 Vyberte a vyprázdňte podnos na odkvapkávanie a zásobník na pomletú kávu. Podnos na odkvapkávanie a zásobník na pomletú kávu založte späť na miesto.

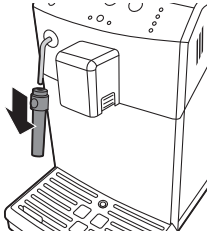

- 2 Odoberte klasický penič mlieka z trysky na horúcu vodu/paru.
- 3 Odoberte zásobník na vodu a zo zásobníka na vodu vyberte vodný filter „INTENZA+“ (ak je súčasťou zariadenia) a nahraďte ho malým bielym originálnym filtrom.
- 4 Roztok na odstraňovanie vodného kameňa nalejte do zásobníka na vodu. Zásobník na vodu naplňte po úroveň CALC CLEAN vodou z vodovodu. Zásobník na vodu vložte späť do zariadenia.

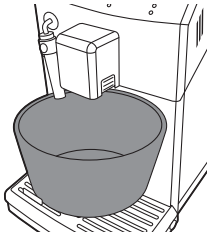

- 5 Pod výpusť na dávkovanie kávy a aj pod trysku na horúcu vodu/paru položte veľkú nádobu (1,5 l).

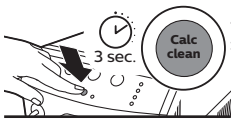

- 6 Stlačením a podržaním tlačidla CALC CLEAN na 3 sekundy spustíte cyklus odstraňovania vodného kameňa. Počas trvania cyklu kontrolka tlačidla ESPRESSO nepretržite svieti a kontrolka tlačidla CALC CLEAN bliká.



- 7 Kontrolka cyklu odstraňovania vodného kameňa nepretržite svieti. Zariadenie bude približne 20 minút prerušovane vypúšťať roztok na odstraňovanie vodného kameňa.



- 8 Zariadenie nechajte vypúšťať roztok na odstraňovanie vodného kameňa, kým sa trvalo nerozsvieti kontrolka signalizujúca prázdny zásobník na vodu.

- 9 Vyberte zásobník na vodu a vypláchnite ho. Doplňte zásobník na vodu čistou vodou až po značku MAX a založte ho späť do zariadenia.

- 10 Vyprázdňte podnos na odkvapkávanie a zásobník a vložte ho naspäť.

- 11 Kontrolka cyklu preplachovania nepretržite svieti. Keď bliká tlačidlo ESPRESSO, stlačte ho a spustíte cyklus preplachovania.

- 12 Cyklus preplachovania sa skončil, keď tlačidlo CALC CLEAN zhasne.

- 13 Zariadenie sa zahrieva a vykoná sa automatický cyklus preplachovania. Tlačidlá ESPRESSO a COFFEE (KÁVA) súčasne blikajú. Cyklus odstraňovania vodného kameňa sa skončil.



Výstraha: Ak nepretržite svieti kontrolka signalizujúca prázdny zásobník na vodu a kontrolka cyklu preplachovania nezhasne, zásobník na vodu nebol pred cyklom preplachovania naplnený po značku MAX. Zásobník na vodu naplňte čerstvou vodou a proces zopakujte od kroku č. 10.

- 14 Vyberte podnos na odkvapkávanie, opláchnite ho a vložte naspäť. Vyprázdnite zásobník.
- 15 Znova nainštalujte vodný filter Intenza+ (ak je súčasťou zariadenia).
- 16 Vyberte zásobník na vodu a vypláchnite ho.
- 17 Nasadte späť klasický penič mlieka.
- 18 Varnú zostavu vyčistíte vykonaním cyklu: „Týždenné čistenie varnej zostavy”.
Zariadenie je pripravené na používanie.

Prerušenie cyklu odstraňovania vodného kameňa

Po začiatku odstraňovania vodného kameňa nechajte postup úplne dokončiť ešte pred vypnutím zariadenia. V prípade zaseknutia zariadenia počas cyklu môžete postup odstraňovania vodného kameňa ukončiť stlačením vypínača. V takomto prípade alebo v prípade výpadku napájania, či náhodného odpojenia kábla vykonajte nasledujúce kroky:

- 1 Odoberte zásobník na vodu, vypláchnite ho a naplňte ho pitnou vodou po značku MAX.
- 2 Uistite sa, že je hlavný vypínač v polohe ON (Zap.).
- 3 Stlačením vypínača zariadenie zapnete.
- 4 Počkajte, kým sa tlačidlá ESPRESSO, COFFEE (KÁVA), HOT WATER/STEAM (HORÚCA VODA/PARA) trvalo rozsvietia.
- 5 Vyprázdnite podnos na odkvapkávanie a vložte ho naspäť.
- 6 Vyprázdnite zásobník a vložte ho naspäť.
- 7 Vypustite vodu stlačením tlačidla HOT WATER/STEAM (HORÚCA VODA/PARA). Vypúšťanie vody zastavíte stlačením rovnakého tlačidla.
- 8 Vyprázdnite zásobník.
- 9 Pod výpusť na dávkovanie kávy vložte nádobu.
- 10 Stlačte tlačidlo COFFEE (KÁVA).
- 11 Opakujte kroky č. 9 až 10.
- 12 Vyprázdnite zásobník.

Ak tlačidlo CALC CLEAN ostáva svietiť, musíte čo najskôr vykonať ďalší cyklus na odstraňovanie vodného kameňa.

Zariadenie je pripravené na používanie.

Význam svetelných signálov

- Tlačidlá ESPRESSO a COFFEE (KÁVA) blikajú. Zariadenie sa zahrieva a vykonáva automatický cyklus preplachovania.



- Počas trvania cyklu tlačidlo ESPRESSO nepretržite svieti a bliká kontrolka upozorňujúca na chýbajúcu vodu v zásobníku a kontrolka všeobecnej výstrahy. Treba vykonať prípravu okruhu – stlačte tlačidlo ESPRESSO a kontrolka tlačidla ESPRESSO zhasne. Počas prípravného cyklu bliká kontrolka upozorňujúca na chýbajúcu vodu v zásobníku a kontrolka všeobecnej výstrahy. Kontrolky zhasnú, keď sa príprava okruhu ukončí.



- Tlačidlá ESPRESSO, ESPRESSO LUNGO, COFFEE (KÁVA) a HOT WATER/STEAM (HORÚCA VODA/PARA) súčasne blikajú. Zariadenie je pripravené na prípravu nápoja.



- Tlačidlo ESPRESSO pomaly bliká. Zariadenie pripravuje jednu šálku espressa.



- Tlačidlo COFFEE (KÁVA) pomaly bliká. Zariadenie pripravuje jednu šálku kávy.





- Tlačidlo ESPRESSO dvakrát rýchlo zabliká. Zariadenie pripravuje dve šálky espressa.



- Tlačidlo COFFEE dvakrát rýchlo zabliká. Zariadenie pripravuje dve šálky kávy.



- Tlačidlo ESPRESSO rýchlo bliká. Zariadenie nastavuje množstvo espressa, ktoré sa má pripraviť.

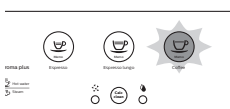

- Tlačidlo COFFEE (KÁVA) bliká rýchlo. Zariadenie nastavuje množstvo kávy na varenie.



- Tlačidlo HOT WATER/STEAM (HORÚCA VODA/PARA) začne pomaly blikáť. Zariadenie vypúšťa horúcu vodu alebo paru.



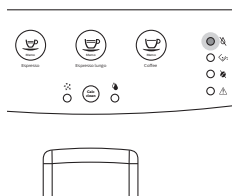

- Kontrolka upozorňujúca na prázdny zásobník na vodu bude nepretržite svietiť. Naplňte zásobník na vodu.

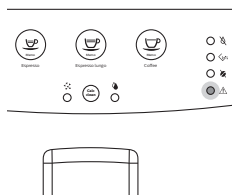

- Kontrolka všeobecnej výstrahy nepretržite svieti. Do zariadenia vložte podnos na odkvapkávanie a zásobník na pomletú kávu a zatvorte servisné dverka.

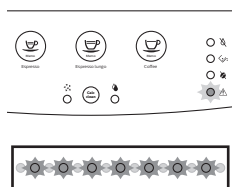

- Kontrolka všeobecnej výstrahy rýchlo bliká. Vykonáva sa resetovanie varnej zostavy v dôsledku opätovného nastavenia zariadenia.

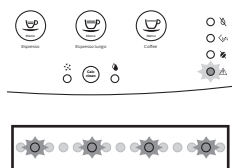

- Kontrolka všeobecnej výstrahy pomaly bliká. Vložte varnú zostavu.

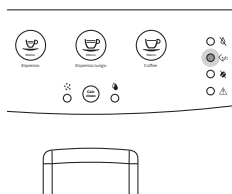

- Kontrolka upozorňujúca na vyprázdnenie zásobníka na pomletú kávu nepretržite svieti. Vyprázdnite zásobník na pomletú kávu.



- Kontrolka upozorňujúca na vyprázdnenie zásobníka na pomletú kávu bliká. Zásobník na pomletú kávu nie je vložený do zariadenia. Počkajte, kým kontrolka upozorňujúca na vyprázdnenie zásobníka na pomletú kávu zhasne a nepretržite sa rozsvieti kontrolka všeobecnej výstrahy. Vložte zásobník na pomletú kávu a zatvorte servisné dverka.



- Kontrolka upozorňujúca na prázdny zásobník na kávu bude nepretržite svietiť. Násypku na kávové zrná naplňte zrnkovou kávou a znova spustíte cyklus varenia. Kontrolka upozorňujúca na prázdny zásobník na kávu zhasne, keď stlačíte tlačidlo požadovaného nápoja. Keď sa na zariadení zobrazí tento varovný signál, môžete dávkovať aj paru a horúcu vodu.



- Kontrolka funkcie CALC CLEAN začne nepretržite svietiť. Vyžaduje sa odstránenie vodného kameňa zo zariadenia. Postupujte podľa pokynov uvedených v kapitole „Odstraňovanie vodného kameňa“.



- Súčasne blikajú kontrolka upozorňujúca na prázdny zásobník na vodu, kontrolka upozorňujúca na vyprázdnenie zásobníka na pomletú kávu, kontrolka upozorňujúca na prázdny zásobník na kávu a kontrolka všeobecnej výstrahy. Zariadenie je mimo prevádzky. Zariadenie vypnite a po 30 sekundách ho znova zapnite. Tento postup zopakujte dvakrát alebo trikrát. Ak sa zariadenie znova nezapne, obráťte sa na stredisko starostlivosti o zákazníkov spoločnosti Philips vo vašej krajine.

Riešenie problémov

Táto kapitola obsahuje prehľad najbežnejších problémov, s ktorými by ste sa mohli stretnúť pri používaní tohto zariadenia. Ak neviete problém vyriešiť pomocou nižšie uvedených informácií, navštívte webovú stránku www.philips.com/support, na ktorej nájdete zoznam často kladených otázok, alebo kontaktujte Stredisko starostlivosti o zákazníkov spoločnosti Philips vo svojej krajine.

Problém	Príčina	Riešenie
Pod zariadením je voda.	Podnos na odkvapkávanie je príliš plný a pretiekol.	Vyprázdňte podnos na odkvapkávanie, keď sa z neho vysunie príslušný indikátor. Pred začiatkom odstraňovania vodného kameňa zo zariadenia vždy vyprázdňte podnos na odkvapkávanie.
	Zariadenie nie je umiestnené na vodorovnom povrchu.	Zariadenie umiestnite na vodorovný povrch, aby indikátor plného podnosu na odkvapkávanie fungoval správne.
Zariadenie sa nezapína.	Zariadenie je odpojené.	Skontrolujte, či je napájací kábel správne zasunutý.
Podnos na odkvapkávanie sa rýchlo naplní.	Je to bežný jav. Zariadenie využíva vodu na preplachovanie vnútorného okruhu a varnej zostavy. Určité množstvo vody preteká vnútorným systémom priamo do podnosu na odkvapkávanie.	Ak je podnos na odkvapkávanie plný a z krytu sa vysunie príslušný indikátor, vyprázdňte ho.
		Pod výpust na dávkovanie podložte šálku na zachytávanie vody využíwanej na preplachovanie.
Zariadenie po stlačení tlačidla HOT WATER (Horúca voda) nevypúšťa horúcu vodu.	Výpust na dávkovanie horúcej vody nie je vložený.	Vložte výpust na dávkovanie horúcej vody a znova stlačte tlačidlo HOT WATER (Horúca voda).
Varnú zostavu nie je možné vybrať.	Varná zostava nie je v správnej polohe.	Zatvorte servisné dverka. Zariadenie vypnite a znova zapnite. Počkajte, kým sa zobrazí obrazovka signalizujúca, že je zariadenie pripravené, a potom odoberte varnú zostavu.
	Zásobník na pomletú kávu nie je vybratý.	Pred odobratím varnej zostavy odoberte zásobník na pomletú kávu.
	Zariadenie je stále v procese odstraňovania vodného kameňa.	Varnú zostavu nemôžete odstrániť, keď prebieha proces odstraňovania vodného kameňa. Najprv ukončíte proces odstraňovania vodného kameňa a potom odoberte varnú zostavu.
Varnú zostavu nie je možné vložiť.	Varná zostava nie je v správnej polohe.	Pred založením naspäť na miesto nebola varná zostava uložená v pokojovej polohe. Uistite sa, že páčka je v kontakte so základňou varnej zostavy a háčik varnej zostavy je v správnej polohe.

Problém	Príčina	Riešenie
		Obnovte nastavenia zariadenia jeho zapnutím a vypnutím. Podnos na odkvapkávanie a zásobník na pomletú kávu založte na miesto. Varnú zostavu nechajte mimo zariadenia. Zatvorte servisné dvierka a zariadenie zapnite a vypnite. Potom sa pokúste založiť varnú zostavu znova na miesto.
Káva má príliš málo peny alebo je vodnatá.	Mlynček je nastavený na hrubé mletie.	Nastavte mlynček na jemnejšie mletie.
	Varná zostava je špinavá.	Očistite varnú zostavu. Zostavu dôkladne vyčistite podľa postupu mesačného čistenia odmasťovacou tabletou.
	Výpust kávy je zanesený.	Dôkladne očistite výpust kávy pomocou rúčky multifunkčného nástroja dodávaného so zariadením alebo rúčky lyžičky.
	Nepoužívate správnu zmes kávy.	Vyskúšajte inú zmes kávy.
Káva nie je dostatočne teplá.	Zariadenie vykonáva samonastavenie.	Pripravte niekoľko šálok kávy.
	Šálky, ktoré používate, sú studené.	Predhrejte šálky vypláchnutím horúcou vodou.
Zariadenie pomelie kávové zrná, káva však nevyteká.	Pridali ste mlieko.	Keď pridáte teplé alebo studené mlieko, vždy tým do určitej miery znížite teplotu kávy.
	Mletie je nastavené na príliš jemný stupeň.	Nastavte mlynček na hrubšie mletie.
	Varná zostava je špinavá.	Očistite varnú zostavu.
Káva vyteká pomaly.	Výpust na dávkovanie kávy je špinavý.	Výpust na dávkovanie kávy a jeho otvory vyčistite prípravkom na čistenie rúrok.
	Výpust kávy je zablokovaný.	Očistite výpust kávy pomocou rúčky multifunkčného nástroja dodávaného so zariadením alebo rúčky lyžičky.
	Káva je pomletá príliš jemne.	Zmeňte nastavenie mlynčeka na hrubšie mletie.
Káva vyteká pomaly.	Varná zostava je špinavá.	Očistite varnú zostavu.
	Výpust kávy je zablokovaný.	Očistite výpust kávy pomocou rúčky multifunkčného nástroja dodávaného so zariadením alebo rúčky lyžičky.

Problém	Príčina	Riešenie
	Okruh zariadenia blokuje vodný kameň.	Odstráňte vodný kameň zo zariadenia.
Mlieko sa nespení.	Automatický penič mlieka je špinavý alebo nie je správne zostavený alebo namontovaný.	Vyčistite automatický penič mlieka a uistite sa, že je správne zostavený alebo namontovaný.
	Použitý druh mlieka nie je vhodný na spenenie.	Rôzne druhy mlieka sa vyznačujú rôznym množstvom peny a rozličnými vlastnosťami peny. Dobré výsledky dosiahnete s polotučným alebo plnotučným kravským mliekom.
Filter nezapadol na miesto.	Z filtra musíte odstrániť vzduch.	Z filtra nechajte uniknúť vzduchové bubliny.
	V zásobníku na vodu je stále voda.	Zásobník na vodu pred založením filtra vyprázdňte.
Kontrolka upozorňujúca na vyprázdnenie zásobníka na pomletú kávu sa rozsvieti príliš skoro.	Zásobník na pomletú kávu bol vyprázdnený pri vypnutom zariadení a počítadlo sa nevynulovalo.	Zásobník na pomletú kávu vyprázdňujte, keď je zariadenie zapnuté.
Po vyprázdnení zásobníka na pomletú kávu stále svieti kontrolka upozorňujúca na vyprázdnenie zásobníka na pomletú kávu.	Zásobník na pomletú kávu ste vyprázdнили pri vypnutom zariadení, preto sa upozornenie v zariadení nevynulovalo.	Ešte raz vyberte zásobník na pomletú kávu pri zapnutom zariadení, počkajte približne 5 sekúnd a zásobník na pomletú kávu vložte späť. Kontrolka upozorňujúca na vyprázdnenie zásobníka na pomletú kávu zhasne.

Recyklácia



- Tento symbol znamená, že tento výrobok sa nesmie likvidovať s bežným komunálnym odpadom (smernica 2012/19/EÚ).
- Dodržiavajte pravidlá separovaného zberu elektrických a elektronických výrobkov vo svojej krajine. Správna likvidácia pomáha zabrániť negatívnym vplyvom na životné prostredie a ľudské zdravie.

Záruka a podpora

Ak potrebujete informácie alebo podporu, navštívte webovú stránku www.philips.com/coffee-care alebo si preštudujte informácie v priloženom záručnom liste.

Objednávanie výrobky na údržbu

- Vodný filter Intenza+ (CA6702)
- Mazivo (HD5061)

- Roztok na odstraňovanie vodného kameňa (CA6700)

Technické parametre

Menovité napätie – výkon – zdroj Pozrite si údaje na štítku na vnútornej strane servisných dvierok

Materiál telesa	Termoplastický materiál
Rozmery (š x v x h)	215 x 330 x 429 mm
Hmotnosť	7 kg
Dĺžka sieťového kábla	800 – 1200 mm
Ovládací panel	Predný panel
Veľkosti šálky	Až 152 mm
Zásobník na vodu	1,8 l, odoberateľný typ
Kapacita násypky na kávové zrná	250 g
Kapacita zásuvky na pomletú kávu	15
Tlak čerpadla	15 barov
Ohrievač	Typ z nehrdzavejúcej ocele
Bezpečnostné zariadenia	Tepelná poistka



www.philips.com/coffee-care



421946043821



>75% recycled paper