



06

Português

Moltio

INSTRUÇÕES DE USO

Type HD8766 - HD8767

Leia atentamente antes de utilizar a máquina.



PT

06



Registe o seu produto e obtenha assistência no site

www.philips.com/welcome

Parabéns pela aquisição da máquina de café superautomática Saeco Moltio Batedor de leite clássico!

Para tirar o máximo partido da assistência da Saeco, registe o seu produto em www.philips.com/welcome.

As presentes instruções de uso são válidas para os modelos HD8766 e HD8767.

A máquina é indicada para a preparação de café expresso utilizando grãos inteiros, para além da distribuição de vapor e água quente. Neste manual, encontrará todas as informações necessárias para instalar, utilizar, limpar e descalcificar a sua máquina.

ÍNDICE

IMPORTANTE	4
Indicações para a segurança.....	4
Atenção.....	4
Advertências	6
Conformidade às normativas	7
INSTALAÇÃO	8
Visão geral do produto	8
Descrição geral.....	9
OPERAÇÕES PRELIMINARES	10
Embalagem da máquina	10
Instalação da máquina.....	10
PRIMEIRA UTILIZAÇÃO	13
Carregamento do circuito	13
Ciclo automático de enxágue/limpeza	14
Ciclo de enxágue manual	14
Medição e programação da dureza da água	17
Instalação do filtro de água "INTENZA+"	18
Substituição do filtro de água "INTENZA+"	20
SUBSTITUIÇÃO DE CAFÉ EM GRÃOS	21
Extracção do recipiente de café em grãos.....	21
Introdução do recipiente de café em grãos	22
Seleccção do café em grãos.....	24
Ciclo de esvaziamento de café.....	25
AJUSTES	26
Saeco Adapting System	26
Ajuste do moinho de café de cerâmica	26
Ajuste do aroma (intensidade do café).....	27
Ajuste do distribuidor de café.....	28
Ajuste da altura do café na chávina	29

DISTRIBUIÇÃO DE CAFÉ E EXPRESSO.....	30
Distribuição de café e expresso com café em grãos	30
Distribuição de café e expresso com café pré-moído	31
DISTRIBUIÇÃO DE VAPOR / PREPARAÇÃO DE CAPPUCCINO	32
DISTRIBUIÇÃO DE ÁGUA QUENTE	34
LIMPEZA E MANUTENÇÃO	35
Limpeza diária da máquina	35
Limpeza diária do reservatório da água.....	37
Limpeza diária do Batedor de leite clássico	37
Limpeza semanal da máquina	37
Limpeza semanal do Batedor de leite clássico.....	38
Limpeza semanal do grupo café.....	38
Limpeza semanal do recipiente de café em grãos, da bandeja e do compartimento de café.....	41
Lubrificação mensal do grupo café.....	42
Limpeza mensal do grupo café com pastilhas desengordurantes.....	43
DESCALCIFICAÇÃO.....	45
PROGRAMAÇÃO	50
É possível ajustar os seguintes parâmetros.....	50
Como programar a máquina	51
SIGNIFICADO DOS SÍMBOLOS NO VISOR	53
RESOLUÇÃO DE PROBLEMAS	57
POUPANÇA DE ENERGIA	59
Stand-by	59
Eliminação	59
CARACTERÍSTICAS TÉCNICAS	60
GARANTIA E ASSISTÊNCIA	60
Garantia	60
Assistência	60
ENCOMENDA DE PRODUTOS PARA A MANUTENÇÃO	61
ACESSÓRIOS DA MÁQUINA.....	62

IMPORTANTE

Indicações para a segurança

A máquina está dotada de dispositivos de segurança. Contudo, é necessário que leia atentamente as indicações para a segurança descritas nas presentes instruções de utilização, de modo a evitar danos acidentais a pessoas ou coisas. Guarde este manual para eventuais consultas futuras.



O termo **ATENÇÃO** e este símbolo avisam o utilizador sobre situações de risco que possam causar ferimentos pessoais graves, perigo de morte e/ou danos à máquina.



O termo **ADVERTÊNCIA** e este símbolo avisam o utilizador sobre situações de risco que possam causar ferimentos pessoais leves e/ou danos à máquina.

Atenção

- Ligue a máquina a uma tomada de parede adequada, cuja tensão principal corresponda aos dados técnicos do aparelho.
- Evite que o cabo de alimentação penda da mesa ou da superfície de trabalho, ou ainda que toque superfícies quentes.
- Não mergulhe a máquina, a ficha de corrente ou o cabo de alimentação em água: risco de choque eléctrico!
- Não dirija o jacto de água quente para as partes do corpo: perigo de queimaduras!

- Não toque em superfícies quentes. Utilize as pegas e os botões.
- Retire a ficha da tomada:
 - se forem verificadas anomalias;
 - se a máquina permanecer inutilizada por um longo período de tempo;
 - antes de realizar a limpeza da máquina.

Puxe pela ficha, não pelo cabo de alimentação. Não toque na ficha com as mãos molhadas.

- Não utilize a máquina se a ficha, o cabo de alimentação ou a própria máquina estiverem danificados.
- Não altere nem modifique de modo algum o cabo de alimentação. Todas as reparações devem ser realizadas por um centro de assistência autorizado pela Philips, para evitar qualquer perigo.
- A máquina não se destina a ser utilizada por pessoas (incluindo crianças) com reduzidas capacidades físicas, mentais ou sensoriais ou com experiência e/ou competências insuficientes, a não ser que estejam sob a supervisão de uma pessoa responsável pela sua segurança ou que sejam ensinadas/instruídas por essa mesma pessoa a utilizar o aparelho.
- As crianças devem ser supervisionadas para assegurar-se que não estejam a brincar com o aparelho.
- Não insira os dedos ou outros objectos no moinho de café.

Advertências

- A máquina destina-se apenas à utilização doméstica e não está indicada para uso em ambientes como cafés ou cozinhas de lojas, escritórios, fábricas ou outros ambientes de trabalho.
- Posicione sempre a máquina sobre uma superfície plana e estável.
- Não posicione a máquina sobre superfícies quentes, nas proximidades de fornos aquecidos, aquecedores ou fontes de calor semelhantes.
- Coloque sempre no recipiente somente café em grãos. Café em pó, solúvel, bem como outros objectos, se forem inseridos no recipiente de café em grãos, podem danificar a máquina.
- Deixe a máquina arrefecer antes de introduzir ou remover qualquer componente.
- Não encha o reservatório com água quente ou a ferver. Utilize apenas água fria.
- Não utilize pós abrasivos ou detergentes agressivos para a limpeza. É suficiente um pano macio humedecido com água.
- Efectue a descalcificação da máquina regularmente. A própria máquina indicará quando houver necessidade de se realizar a descalcificação. Se esta operação não for realizada, o aparelho deixará de funcionar correctamente. Neste caso, a reparação não está coberta pela garantia!
- Não mantenha a máquina a uma temperatura inferior a 0 °C. A água restante dentro do sistema de aquecimento pode congelar e danificar a máquina.

- Não deixe água no reservatório se a máquina não for utilizada por um longo período. A água poderia sofrer contaminações. Sempre que utilizar a máquina, use água fresca.

Conformidade às normativas

A máquina está conforme o art. n.º 13 do Decreto Legislativo italiano de 25 de Julho de 2005, n.º 151 “Aplicação das Directivas 2005/95/CE, 2002/96/CE e 2003/108/CE, respeitantes a redução do uso de substâncias perigosas nas aparelhagens eléctricas e electrónicas, além da eliminação dos lixos”.

Esta máquina está em conformidade com a Directiva europeia 2002/96/CE.

INSTALAÇÃO

Visão geral do produto

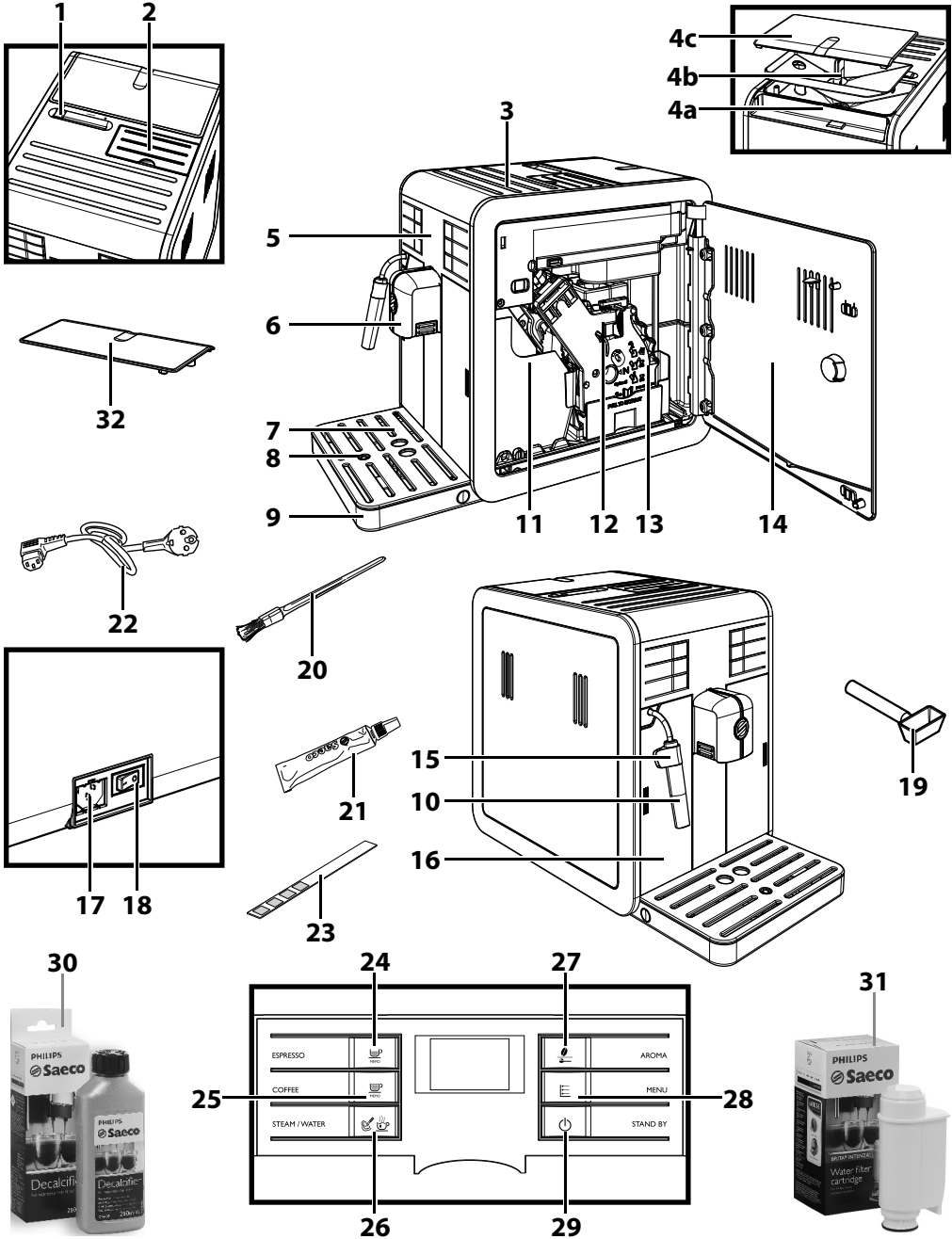

Descrição geral

1. Selector de bloqueio/remoção do recipiente de café em grãos
2. Compartimento de café pré-moído
3. Superfície de apoio para chávenas
- 4a. Recipiente de café em grãos
- 4b. Bandeja do recipiente de café em grãos
- 4c. Tampa do recipiente de café em grãos
5. Pannel de comando
6. Distribuidor de café
7. Grelha de apoio para chávenas
8. Indicador de bandeja de limpeza cheia
9. Bandeja de limpeza
10. Batedor de leite clássico (para água quente/vapor)
11. Gaveta de recolha das borras
12. Grupo café
13. Gaveta de recolha de café
14. Portinhola de serviço
15. Protecção para o tubo de distribuição
16. Reservatório de água
17. Tomada do cabo de alimentação
18. Interruptor geral
19. Chave de ajuste do moinho de café + doseador de café pré-moído
20. Pincel para limpeza
21. Graxa para o grupo café
22. Cabo de alimentação
23. Papel para teste de dureza da água
24. Tecla de distribuição de café expresso
25. Tecla de distribuição de café
26. Tecla de vapor/água quente
27. Tecla "Aroma" - Café pré-moído
28. Tecla "MENU"
29. Tecla ON/OFF
30. Solução descalcificante (à venda separadamente)
31. Filtro (INTENZA+) (à venda separadamente)
32. Tampa de protecção

OPERAÇÕES PRELIMINARES

Embalagem da máquina

A embalagem original foi projectada e realizada para proteger a máquina durante a expedição. Recomenda-se conservá-la para uma possível necessidade de transporte no futuro.

Instalação da máquina

1 Da embalagem, retire a bandeja de limpeza com a grelha.

2 Extraia a máquina da embalagem.

3 Para uma utilização ideal aconselha-se o seguinte:

- escolher uma base de apoio segura, bem nivelada, onde ninguém possa derrubá-la nem ficar ferido;
- escolher um ambiente suficientemente iluminado, higiénico e com uma tomada de corrente facilmente alcançável;
- prever uma distância mínima das paredes da máquina como indicado na figura.

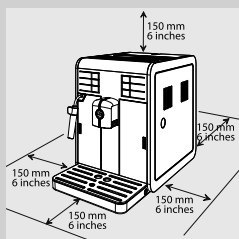

4 Introduza a bandeja de limpeza com grelha na máquina. Verificar que esteja completamente inserida.

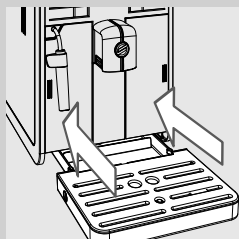

Obs.:

a bandeja de limpeza recolhe a água que sai do distribuidor durante os ciclos de enxágue/auto-limpeza e o eventual café derramado durante a preparação das bebidas. Esvazie e lave a bandeja de limpeza diariamente e sempre que o indicador de bandeja de limpeza cheia estiver subido.

! Advertência:

NÃO extraia a bandeja de limpeza imediatamente depois de ligar a máquina. Aguarde alguns minutos para a execução do ciclo de enxágue/auto-limpeza.

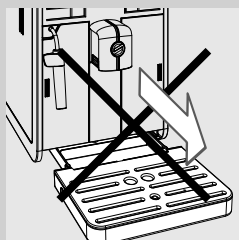



- 5** Pressione delicadamente no lado da portinhola do reservatório de água para provocar a saída da pega.

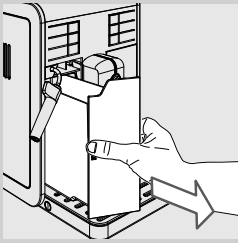

- 6** Extraia o reservatório de água retirando a pega.

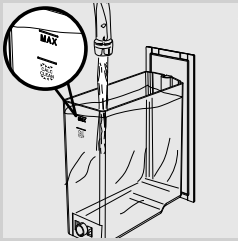

- 7** Enxagúe o reservatório de água com água fresca.

- 8** Encha o reservatório da água e até ao nível MÁX com água fresca potável e reintroduza-o na máquina. Verificar que esteja completamente inserido.

! **Advertência:**

Não encha o reservatório com água quente, a ferver, com gás ou outros líquidos que poderiam danificar o próprio reservatório e a máquina.

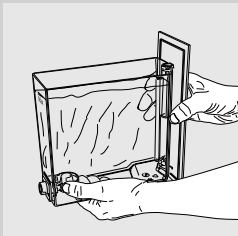

☰ **Obs.:**

Quando estiver cheio, o reservatório de água deve ser transportado conforme apresentado na figura.

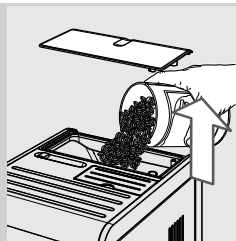

- 9** Retire a tampa do recipiente de café em grãos. Verta lentamente o café em grãos.

Obs.:

O recipiente de café em grãos contém uma bandeja que vibra durante a moagem e distribui os grãos para o interior do moinho de café.

! Advertência:

coloque sempre no recipiente somente café em grãos. Café em pó, solúvel, caramelizado ou outros objectos danificam a máquina.

- 10** Volte a colocar a tampa no recipiente de café em grãos.

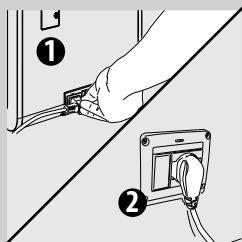

- 11** Introduza a ficha na tomada de corrente posicionada na parte traseira da máquina.

- 12** Introduza a ficha da outra extremidade do cabo de alimentação numa tomada de corrente de parede com a tensão adequada.

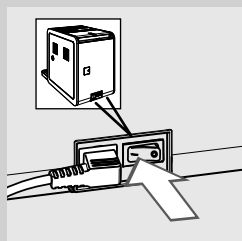

- 13** Coloque o interruptor geral em "I" para ligar a máquina. O indicador luminoso vermelho ao lado da tecla "⏻" pisca.

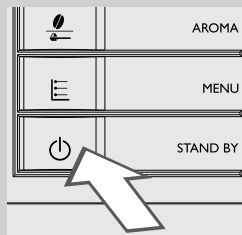

- 14** Para ligar a máquina, pressione a tecla "⏻". O painel de comando indica que é necessário proceder ao carregamento do circuito.

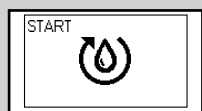

Amarelo

PRIMEIRA UTILIZAÇÃO

Antes da primeira utilização, devem verificar-se as seguintes condições:

- 1) é necessário carregar o circuito;
- 2) a máquina executa um ciclo automático de enxágue/limpeza;
- 3) é necessário realizar um ciclo de enxágue manual.

Carregamento do circuito

Durante este processo a água fresca corre no circuito interno e a máquina aquece. A operação demora alguns minutos.

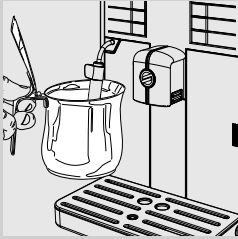

- 1 Coloque um recipiente debaixo do Batedor de leite clássico.

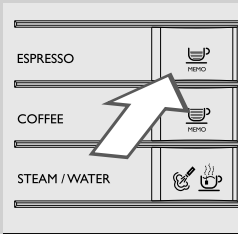

- 2 Pressione a tecla “” para iniciar o ciclo. A máquina procede ao carregamento automático do circuito com uma saída reduzida de água do Batedor de leite clássico.



Amarelo

- 3 A barra debaixo do símbolo indica o estado de progresso da operação. No final do processo, a máquina interrompe a distribuição automaticamente.

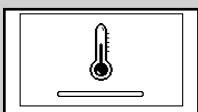

Amarelo

- 4 Neste momento, o painel de comando apresenta o símbolo de aquecimento da máquina.

Ciclo automático de enxágue/limpeza

No final do aquecimento, a máquina executa um ciclo automático de enxágue/auto-limpeza dos circuitos internos utilizando água fresca. A operação demora menos de um minuto.



- 1 Posicione um recipiente sob o distribuidor de café para recolher a pequena quantidade de água que sai.



Amarelo

- 2 A máquina apresenta o visor ao lado. Aguarde que o ciclo termine automaticamente.

**Obs.:**

Pressione a tecla "☕" para interromper a distribuição.

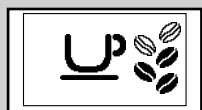

Verde

- 3 Terminadas as operações descritas acima, a máquina apresenta o visor ao lado. Agora é possível efectuar o ciclo de enxágue manual.

Ciclo de enxágue manual

Durante este processo é activado o ciclo de distribuição de café e a água fresca sai através do circuito hidráulico. A operação demora alguns minutos.



- 1 Posicione um recipiente debaixo do distribuidor de café.



Verde



Verde

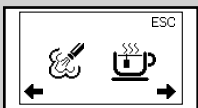
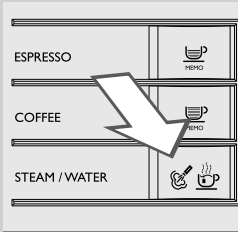

Verde

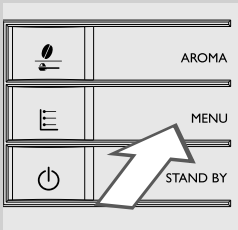

2 Verifique se a máquina apresenta o visor ao lado.

3 Seleccione a função de distribuição do café pré-moído pressionando a tecla “☕”. A máquina apresenta o visor ao lado.

Obs.:

Não adicione café pré-moído no compartimento.

4 Pressione a tecla “☕_{PREMO}”. A máquina inicia a distribuir água.

5 No final da distribuição, esvazie o recipiente. Repita as operações do ponto 1 ao ponto 4 durante duas vezes consecutivas e depois passe ao ponto 6.

6 Coloque um recipiente debaixo do Batedor de leite clássico.

7 Pressione a tecla “☕☕”. A máquina apresenta o visor ao lado.

8 Pressione a tecla **MENU** “☰” para iniciar a distribuição de água quente.

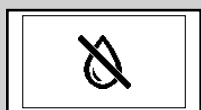

Vermelho

9 Depois de distribuir a água, remova e esvazie o recipiente.

10 Repita o procedimento do ponto 7 ao ponto 9 até que o reservatório de água esteja vazio e apareça o símbolo de falta de água.



Obs.:

Pressione a tecla  para interromper o ciclo de enxágue manual.

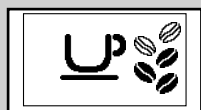
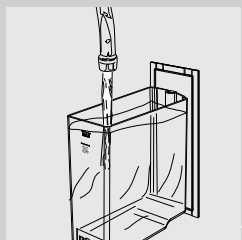

Verde

11 No final, encha novamente o reservatório da água até ao nível MÁX. Nessa altura a máquina está pronta para a distribuição de café. Será visualizado o símbolo indicado ao lado.



Obs.:

Se a máquina permanecer sem utilização durante duas ou mais semanas, ao ser ligada será efectuado um ciclo automático de enxágue/auto-limpeza. Em seguida, é necessário realizar um ciclo de enxágue manual conforme descrito acima.

O ciclo automático de enxágue/auto-limpeza é iniciado também quando a máquina permanece em stand-by, ou quando tiver estado desligada durante mais de 15 minutos.

No final do ciclo, é possível distribuir um café.

Medição e programação da dureza da água

A medição da dureza da água é muito importante para determinar a frequência de descalcificação da máquina e para a instalação do filtro de água "INTENZA+" (para mais pormenores sobre o filtro de água, veja o capítulo seguinte).

Para as medições da dureza da água, observe as instruções indicadas a seguir:

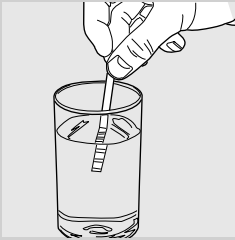

- 1 Mergulhe na água, durante 1 segundo, o papel para o teste da dureza da água (fornecido com a máquina).

Obs.:

O papel de teste só pode ser usado para uma medição.

- 2 Aguarde um minuto.

- 3 Verifique o número de quadrados que ficam vermelhos e depois consulte a tabela.

Obs.:

Os números no papel de teste correspondem às definições para o ajuste da dureza da água.

Mais precisamente:

- 1 = 1 (água muito mole)
- 2 = 2 (água mole)
- 3 = 3 (água dura)
- 4 = 4 (água muito dura)

As letras correspondem às referências que se encontram na base do filtro de água "INTENZA+" (veja o capítulo seguinte).

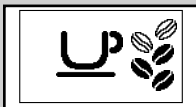
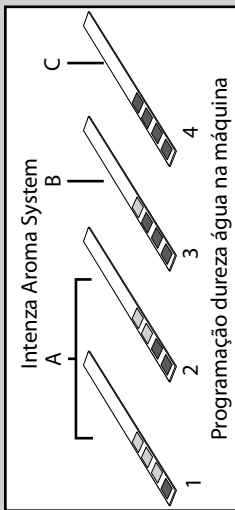

Verde

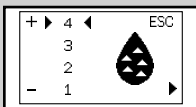

Amarelo

- 4 Pressione a tecla **MENU** e percorra as opções pressionando a tecla **MENU** até visualizar o símbolo ao lado.

Obs.:

A máquina é fornecida com uma definição da dureza da água padrão compatível com grande parte das tipologias de água.

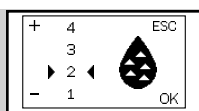

Amarelo

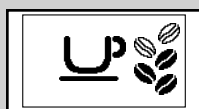

Verde

5 Pressione a tecla “☕” para aumentar o valor e a tecla “☕” para diminuir o valor.

6 Pressione a tecla **MENU** “☰” para confirmar a definição.

7 Pressione a tecla “☕” para sair do menu de programação. A máquina está agora pronta para a distribuição.

Instalação do filtro de água “INTENZA+”



É recomendável instalar o filtro de água “INTENZA+”, que limita a formação de calcário no interior da máquina e dá um aroma mais intenso ao seu café. O filtro de água “INTENZA+” é vendido separadamente. Para obter mais pormenores, consulte a página relativa aos produtos para a manutenção nas presentes instruções de utilização.

A água é um elemento fundamental na preparação de um café, por isso é extremamente importante filtrá-la sempre de forma profissional. O filtro de água “INTENZA+” pode prevenir a formação de depósitos minerais, melhorando a qualidade da água.

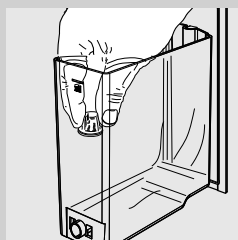

1 Retire o pequeno filtro branco presente no reservatório de água e guarde-o num lugar seco.



- 2** Retire o filtro de água "INTENZA+" da embalagem, mergulhe-o na posição vertical (com a abertura para cima) em água fria e pressione delicadamente os lados para que saiam as bolhas de ar.

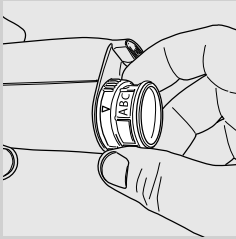

- 3** Programe o filtro de água "INTENZA+" de acordo com as medições efectuadas (veja o capítulo anterior) e especificadas na base do filtro:
 A = água mole – corresponde a 1 ou 2 no papel de teste
 B = água dura (padrão) – corresponde a 3 no papel de teste
 C = água muito dura – corresponde a 4 no papel de teste

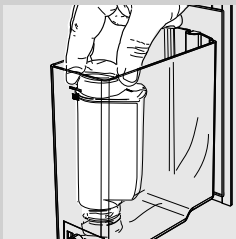

- 4** Introduza o filtro de água "INTENZA+" no reservatório de água vazio. Empurre-o até ao ponto mais baixo possível.

- 5** Encha o reservatório da água com água fresca e reintroduza-o na máquina.

- 6** Distribua toda a água contida no reservatório por meio da função água quente (veja o parágrafo "Distribuição de água quente").

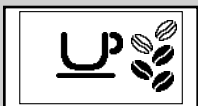

- 7** Encha novamente o reservatório da água.

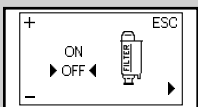

Verde



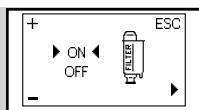

Amarelo

- 8** Pressione a tecla **MENU**  e percorra as opções pressionando a tecla **MENU**  até visualizar o símbolo ao lado.



Amarelo

- 9** Pressione a tecla “” para seleccionar “ON” e, em seguida, pressione a tecla **MENU** “” para confirmar.

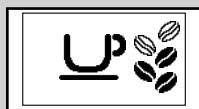

Verde

- 10** Para sair, pressione a tecla “”. A máquina está agora pronta para a distribuição.

Deste modo a máquina é programada para informar o utilizador da necessidade de substituir o filtro de água "INTENZA+".

Substituição do filtro de água "INTENZA+"

Quando for necessário substituir o filtro de água "INTENZA+", é visualizado o símbolo ao lado.



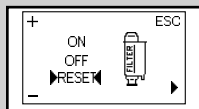

Amarelo

- 1** Proceda à substituição do filtro de água "INTENZA+" conforme descrito no capítulo anterior.



Amarelo

- 2** Pressione a tecla **MENU** “” e percorra as opções pressionando a tecla **MENU** “” até visualizar o símbolo ao lado.

- 3** Seccione a opção “RESET”. Pressione a tecla “” para confirmar.



Verde

- 4** Para sair, pressione a tecla "☕". A máquina está agora pronta para a distribuição.

A máquina está agora programada para gerir um novo filtro.

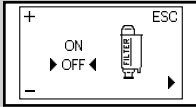

Amarelo



Obs.:

Se o filtro de água "INTENZA+" já estiver instalado e o desejar remover sem o substituir, seleccione a opção "OFF".

Se o filtro de água "INTENZA+" não estiver presente, introduza no reservatório, o filtro branco removido anteriormente.

SUBSTITUIÇÃO DE CAFÉ EM GRÃOS

A máquina é fornecida com um recipiente de café em grãos extraível que permite passar facilmente de um tipo de café em grãos para um outro para poder saborear diferentes sabores de café.



Obs.:

É possível adquirir outro recipiente adicional de café em grãos como acessório (CA6803).

Para manter o gosto, poderá conservar o café em grãos no interior do recipiente no frigorífico.

Extracção do recipiente de café em grãos

Para extrair o recipiente de café em grãos, observe as instruções indicadas a seguir:

- 1** Posicione o selector na posição "☑".

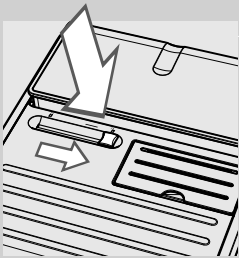

Advertência:

É possível que o selector não possa ser posicionado, por estar bloqueado por algum grão de café. Neste caso, mova o selector para a frente e para trás até remover o grão de café bloqueado.

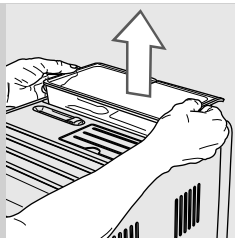

- Levante o recipiente de café em grãos pegando no mesmo dos lados com ambas as mãos, conforme indicado na figura.

! **Advertência:**

Não extraia o recipiente de café em grãos de outro modo para evitar verter os grãos de café.

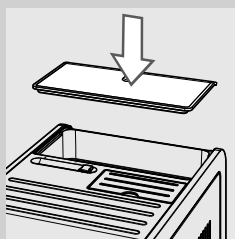

- Depois de extraído, cubra a máquina com a tampa de protecção para evitar a acumulação de pó.

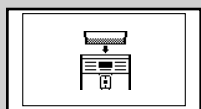

Vermelho

☰ **Obs.:**

caso a máquina seja ligada sem o recipiente de café em grãos inserido, aparecerá o símbolo ao lado. É necessário inserir o recipiente de café em grãos.

Introdução do recipiente de café em grãos

Para introduzir o recipiente de café em grãos, observe as instruções indicadas a seguir:

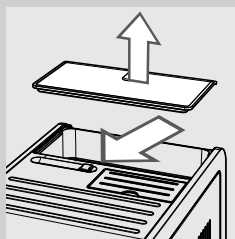

- Remova a tampa de protecção da máquina.

- Posicione o selector na posição "☐".

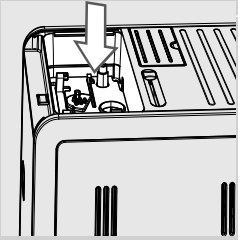

3 Remova os grãos de café do compartimento do recipiente de café.

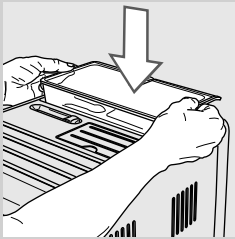

4 Introduza o recipiente de café em grãos no compartimento do recipiente de café conforme indicado na figura.

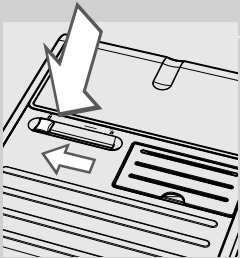

5 Posicione o selector na posição "☕".



Atenção:

Ao mudar o tipo de café em grãos e passar para um café descafeinado é possível que continuem a existir vestígios de cafeína, mesmo após o ciclo de esvaziamento.

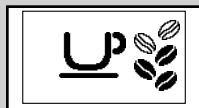



Verde



Amarelo

Seleção do café em grãos

Esta função permite otimizar a moagem com base no tipo de café em grãos seleccionado.

1 Pressione a tecla **MENU**  e percorra as opções pressionando a tecla **MENU**  até visualizar o símbolo ao lado.

2 Pressione a tecla  ou a tecla  para seleccionar o tipo de grãos de café presente no recipiente de café em grãos.

3 Pressione a tecla **MENU**  para confirmar a definição.

4 Para sair, pressione a tecla .

A máquina está agora programada para otimizar a moagem do café em grãos.

O visor apresenta o tipo de café em grãos seleccionado quando a máquina estiver pronta para a distribuição.

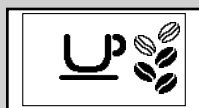

Verde

- para café em grãos do tipo "ARÁBICA";

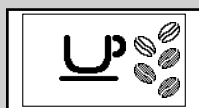

Verde

- para café em grãos do tipo "ROBUSTA";

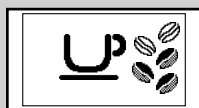

Verde

- para café em grãos do tipo "MISTO".

Ciclo de esvaziamento de café

Para mudar o café em grãos, é recomendável esvaziar a conduta de café e o moinho de café. Desta forma, será possível saborear todo o aroma do novo café em grãos. Para o fazer, siga as seguintes instruções:



1 Encha o recipiente de café com café em grãos.

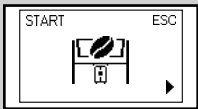

Verde



Amarelo

2 Pressione a tecla **MENU**  e percorra as opções pressionando a tecla **MENU**  até visualizar o símbolo ao lado.

3 Pressione a tecla .



Amarelo

4 A máquina efectua dois ciclos de moagem sem distribuir café.

 **Obs.:**

Se entre o primeiro e o segundo ciclo de moagem, for pressionada a tecla , é possível interromper o ciclo de moagem antes do final.

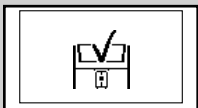

Verde

5 Terminados os ciclos de moagem, a máquina visualiza o visor ao lado.

 **Obs.:**

Se a conduta de café e o moinho de café não tiverem sido esvaziados, será necessário distribuir, pelo menos, dois cafés antes de poder saborear na totalidade o novo tipo de café em grãos.

 **Atenção:**

Ao mudar o tipo de café em grãos e passar para um café descafeinado é possível que continuem a existir vestígios de cafeína, mesmo após o ciclo de esvaziamento.

AJUSTES

A máquina permite efectuar alguns ajustes para distribuir um café com o melhor sabor possível.

Saeco Adapting System

O café é um produto natural e as suas características podem mudar em função da origem, da mistura e da torrefacção. A máquina está equipada com um sistema de ajuste automático que permite utilizar todos os tipos de café em grãos existentes no mercado, excepto os grãos caramelizados ou aromatizados.

A máquina ajusta-se automaticamente após a distribuição de alguns cafés, para otimizar a extracção do café.

Ajuste do moinho de café de cerâmica

Os moinhos de café em cerâmica garantem sempre um grau de moagem perfeito e uma granulometria específica para cada especialidade de café. Esta tecnologia oferece uma conservação total do aroma, garantindo o verdadeiro sabor italiano em cada chávena.



Atenção:

O moinho de café em cerâmica contém peças móveis que podem ser perigosas. Por isso, é proibido inserir no seu interior, dedos ou outros objectos. Ajuste o moinho de café em cerâmica utilizando exclusivamente a chave para o ajuste da moagem.

As mós em cerâmica podem ser ajustadas para se adaptarem à moagem do café ou ao gosto pessoal.

- 1 Extraia o recipiente de café em grãos conforme indicado no parágrafo "Extracção do recipiente de café em grãos".

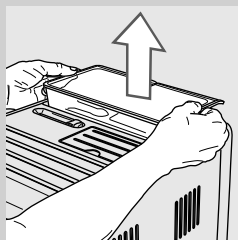

Ajuste do distribuidor de café

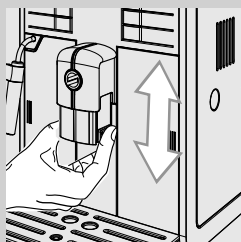

O distribuidor pode ser ajustado em altura para melhor se adaptar às dimensões das chávenas que deseja utilizar.

Para realizar o ajuste, levante ou baixe manualmente o distribuidor colocando os dedos conforme apresentado na figura.

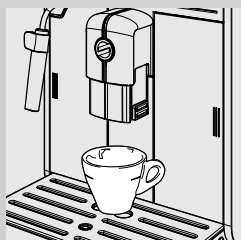

As posições aconselhadas são:
Para a utilização de chávenas pequenas.



Para a utilização de chávenas grandes.

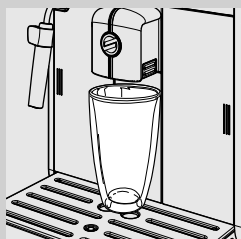

Para a utilização de copos para o leite macchiato.

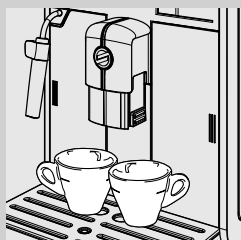

Sob o distribuidor podem ser colocadas duas chávenas para distribuir simultaneamente dois cafés.

Ajuste da altura do café na cháviena

A máquina permite ajustar a quantidade de café distribuído segundo o seu gosto e/ou de acordo com as dimensões das chávienas.

A cada pressão da tecla “☕” ou “☕” a máquina distribui uma quantidade programada de café. Para cada tecla está associada uma distribuição; esta ocorre de modo independente.

O procedimento descrito a seguir ilustra a programação da tecla “☕”.

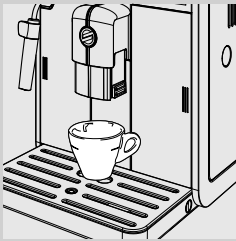

- 1 Posicione uma chávena debaixo do distribuidor.



Verde

- 2 Mantenha pressionada a tecla “☕” até aparecer o símbolo “MEMO” e depois liberte a tecla. Neste ponto, a máquina está em programação. A máquina iniciará a distribuição do café.



Verde

- 3 Pressione a tecla “☕” assim que alcançar a quantidade de café desejada.

A esta altura a tecla “☕” está programada; a cada pressão a máquina deverá distribuir a mesma quantidade de expresso programada.



Obs.:

Efectue o mesmo procedimento para programar a tecla de café “☕”. Utilize sempre a tecla “☕” para interromper a distribuição de café depois de alcançar a quantidade desejada, mesmo durante a programação da tecla de café “☕”.

DISTRIBUIÇÃO DE CAFÉ E EXPRESSO

Antes de distribuir café, verifique a ausência de sinalizações no painel de comando e se o reservatório de água e o recipiente de café em grãos estão cheios.

Distribuição de café e expresso com café em grãos

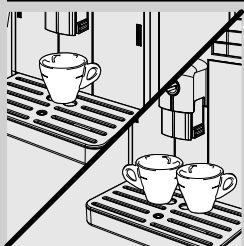

- 1 Posicione 1 ou 2 chávenas debaixo do distribuidor.

- 2 Para distribuir um expresso ou um café, pressione a tecla "☕" para seleccionar o aroma desejado.

- 3 Pressione a tecla "☕_{MEMO}" para um expresso ou a tecla "☕_{MEMO}" para um café.

- 4 Para distribuir um expresso ou um café, pressione a tecla desejada uma única vez. É visualizado o símbolo ao lado.

- 5 Para distribuir 2 expressos ou 2 cafés, pressione a tecla desejada duas vezes consecutivas. É visualizado o símbolo ao lado.



Obs.:

Neste modo de funcionamento, a máquina procede automaticamente à moagem e dosagem da quantidade certa de café. A preparação de dois expressos ou de dois cafés precisa de dois ciclos de moagem e dois ciclos de distribuição efectuados automaticamente pela máquina.

- 6 Depois de ter efectuado o ciclo de pré-infusão, o café começa a sair do distribuidor.

- 7 A distribuição do café interrompe-se automaticamente quando atingir o nível programado; para interromper antes, pressione a tecla "☕_{MEMO}".



Verde



Verde

Distribuição de café e expresso com café pré-moído

Esta função permite utilizar café pré-moído e café descafeinado.

Com a função café pré-moído é possível distribuir apenas um café de cada vez.



Verde

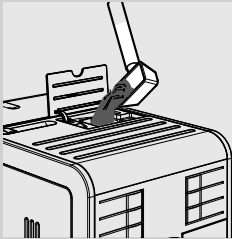

1 Pressione a tecla “☕” para seleccionar a função de café pré-moído.

2 Levante a tampa do compartimento adequado e adicione um medidor de café pré-moído. Utilize apenas o medidor fornecido com a máquina e, em seguida, volte a fechar a tampa do compartimento de café pré-moído.



Atenção:

No compartimento de café pré-moído deite apenas café pré-moído. A introdução de outras substâncias e objectos poderá causar danos graves na máquina. Esses danos não estão cobertos pela garantia.

3 Pressione a tecla “☕_{MEMO}” para um expresso ou a tecla “☕” para um café. Inicia o ciclo de distribuição.

4 Depois de ter efectuado o ciclo de pré-infusão, o café começa sair do distribuidor.

5 A distribuição do café interrompe-se automaticamente quando atingir o nível programado; para interromper antes, pressione a tecla “☕_{MEMO}”.

No final da distribuição, a máquina regressa ao menu principal.

Para distribuir outros cafés com café pré-moído, repita as operações acima descritas.



Obs.:

Se o café pré-moído não for vertido no compartimento de café pré-moído, ocorrerá apenas a distribuição de água.

Se tiverem sido adicionados mais medidores, a máquina não distribui o produto e o café moído será descarregado na gaveta de recolha das borras.

DISTRIBUIÇÃO DE VAPOR / PREPARAÇÃO DE CAPPUCCINO

**Atenção:**

Perigo de queimaduras! No início da distribuição podem verificar-se breves salpicos de água quente. O Batedor de leite clássico pode alcançar temperaturas elevadas: Evite tocá-lo directamente com as mãos. Utilize apenas a específica pega protectora.

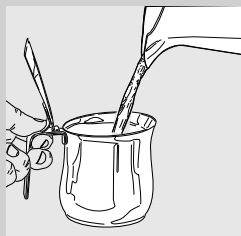



1 Encha um recipiente com 1/3 de leite frio.



**Obs.:**

Utilize leite frio (~5°C / 41°F) com conteúdo proteico de pelo menos 3% para obter um cappuccino de boa qualidade. É possível utilizar leite gordo ou parcialmente desnatado, com base nos gostos pessoais.

**Obs.:**

Caso deseje distribuir vapor quando liga a máquina ou após a distribuição de um café, antes de prosseguir, poderá ser necessário distribuir a água ainda presente no circuito.

Para tal, pressione a tecla " 

e depois a tecla "" para distribuir vapor durante alguns segundos. Em seguida, pressione a tecla "" para interromper a distribuição. Passe ao ponto 2.



2 Mergulhe o Batedor de leite clássico no leite.

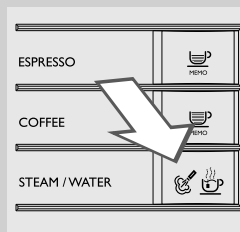

Verde



3 Pressione a tecla "". A máquina apresenta o visor ao lado.

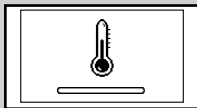
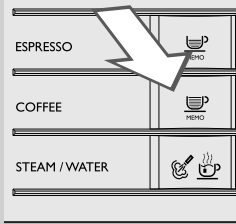

Amarelo



Verde

4 Pressione a tecla "☕
MEMO" para iniciar a distribuição de vapor.

5 A máquina precisa de um tempo de pré-aquecimento: nesta fase será visualizado o símbolo ao lado.

6 Bata o leite, fazendo com que o recipiente execute ligeiros movimentos circulares de cima para baixo.

7 Quando o leite batido atinge a consistência desejada, pressione a tecla "☕
MEMO" para interromper a distribuição de vapor.

Obs.:

Depois de pressionar a tecla "☕
MEMO", será necessário aguardar alguns segundos antes que a máquina interrompa completamente a distribuição de vapor.

8 Para preparar um cappuccino, posicione a chávena com o leite batido debaixo do distribuidor e distribua um expresso. Para obter mais informações, consulte o capítulo "Distribuição de café e expresso".

! Advertência:

Depois de bater o leite, é necessário distribuir uma pequena quantidade de água quente num recipiente.

Remove a parte externa do Batedor de leite clássico e lave-a com água morna.

DISTRIBUIÇÃO DE ÁGUA QUENTE

**Atenção:**

Perigo de queimaduras! No início da distribuição podem verificar-se breves salpicos de água quente. O Batedor de leite clássico pode alcançar temperaturas elevadas; evite tocá-lo directamente com as mãos. Utilize apenas a específica pega protectora.

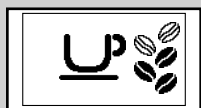

Verde

Antes de distribuir água quente, verifique se a máquina está pronta para ser utilizada e se o reservatório da água está cheio.



- 1 Coloque um recipiente debaixo do Batedor de leite clássico.



- 2 Pressione a tecla "☕". A máquina apresenta o visor ao lado.



Verde

- 3 Pressione a tecla **MENU** "☰" para iniciar a distribuição de água quente.

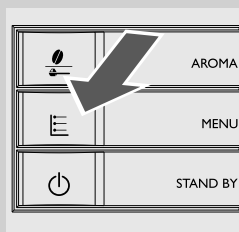

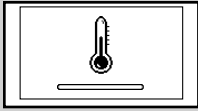

Amarelo



Verde

4 A máquina precisa de um tempo de pré-aquecimento: nesta fase será visualizado o símbolo ao lado.

5 Distribua a quantidade de água quente desejada. Para interromper a distribuição de água quente pressione a tecla .

LIMPEZA E MANUTENÇÃO

Limpeza diária da máquina



Advertência:

a limpeza e manutenção pontuais da máquina são fundamentais para estender o ciclo de vida. A máquina está exposta continuamente a humidade, café e calcário!

Este capítulo descreve ao pormenor quais operações a realizar e com que frequência. Caso contrário, a máquina deixará de funcionar correctamente. Este tipo de reparação NÃO está coberta pela garantia!



Obs.:

- Para a limpeza do aparelho utilize um pano macio humedecido em água.
- É possível lavar na máquina de lavar loiça apenas a grelha de apoio para chávenas. Todos os outros componentes devem ser lavados com água morna.
- Não mergulhe a máquina na água.
- Não use álcool, solventes e/ou objectos abrasivos para a limpeza da máquina.
- Não seque a máquina e/ou os seus componentes utilizando um forno de microondas e/ou um forno convencional.



- 1** Todos os dias, com a máquina ligada, esvazie e limpe a gaveta de recolha das borras.
- Pressione delicadamente no lado da portinhola da gaveta de recolha das borras para provocar a saída da pega.
 - Extraia a gaveta de recolha das borras retirando a pega.

As outras operações de manutenção só podem ser realizadas com a máquina desligada da rede eléctrica.

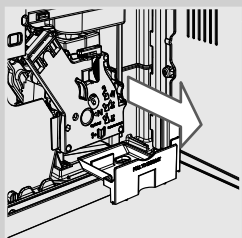
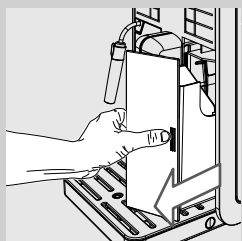

- 2** Esvazie e limpe a gaveta de recolha de café no interior da máquina. Abra a portinhola de serviço, remova a gaveta e esvazie-a.

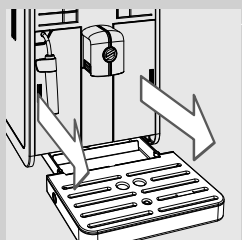

- 3** Remova a bandeja de limpeza. Esvazie e lave a bandeja de limpeza.

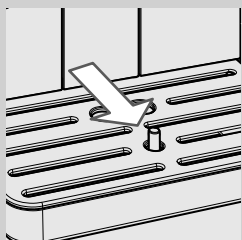

Obs.:

Esvazie a bandeja de limpeza mesmo quando o indicador de bandeja de limpeza cheia tiver subido.

Limpeza diária do reservatório da água

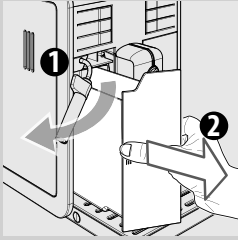

- 1** Retire o pequeno filtro branco ou o filtro de água INTENZA+ (se presente) do reservatório e lave-o com água fresca.
- 2** Reposicione o pequeno filtro branco ou o filtro de água INTENZA+ (se presente) no seu compartimento, exercendo uma leve pressão combinada de uma leve rotação.
- 3** Encha o reservatório com água fresca.

Limpeza diária do Batedor de leite clássico

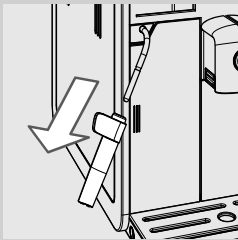

É importante limpar o Batedor de leite clássico todos os dias e após cada utilização para manter a higiene e garantir a preparação de leite batido com uma consistência perfeita.

Depois de bater o leite, é necessário distribuir uma pequena quantidade de água quente num recipiente.

Remova a parte externa do Batedor de leite clássico e lave-a com água morna.

Limpeza semanal da máquina

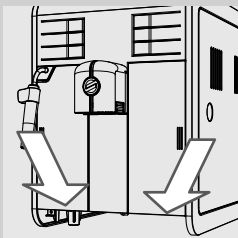

- 1** Limpe a sede da bandeja de limpeza.

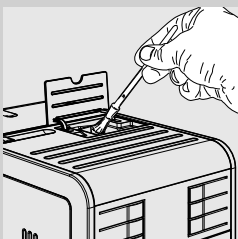

- 2** Limpe o compartimento de café pré-moído com o pincel fornecido.

Limpeza semanal do Batedor de leite clássico

A limpeza semanal é mais profunda pois é necessário desmontar todos os componentes do Batedor de leite clássico.

É necessário proceder à limpeza conforme indicado de seguida:

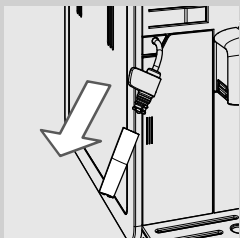

- 1 Remova a parte externa do Batedor de leite clássico. Lave-o com água tépida.

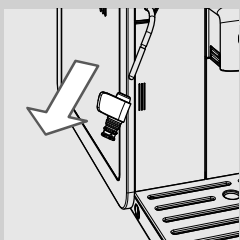

- 2 Retire a parte superior do Batedor de leite clássico do tubo de vapor/água quente.
- 3 Lave a parte superior do Batedor de leite clássico com água fresca.
- 4 Limpe o tubo de vapor/água quente do Batedor de leite clássico com um pano húmido para remover eventuais resíduos de leite.
- 5 Reposicione a parte superior no tubo de vapor/água quente (certifique-se de que está completamente introduzida).
- 6 Volte a montar a parte externa do Batedor de leite clássico.



Obs.:

É igualmente possível lavar os componentes na máquina de lavar loiça.

Limpeza semanal do grupo café

O grupo café deve ser limpo sempre que encher o recipiente de café em grãos ou pelo menos uma vez por semana.

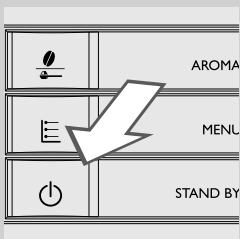

- 1 Desligue a máquina pressionando a tecla "⏻" e retire a ficha do cabo de alimentação.

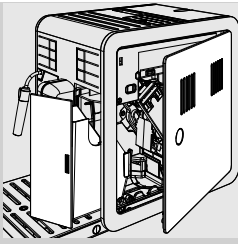

2 Remova a gaveta de recolha das borras. Abra a portinhola de serviço.

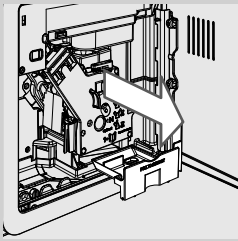

3 Extraia a gaveta de recolha de café e limpe-a.

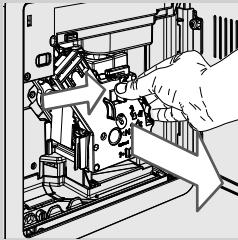

4 Para extrair o grupo café, pressione a tecla «PUSH» e puxe pela pega.

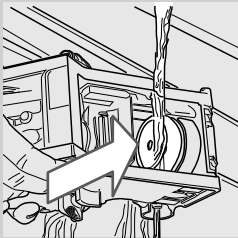

5 Lave completamente o grupo café com água fresca e morna; limpe o filtro superior com cuidado.

! **Advertência:**
não utilize detergentes ou sabão para limpar o grupo café.

6 Deixe que o grupo café seque completamente ao ar livre.

7 Limpe cuidadosamente a parte interna da máquina utilizando um pano macio humedecido em água.

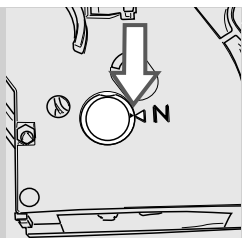

8 Assegure-se que o grupo café esteja em posição de repouso; as duas referências têm que coincidir. Caso contrário, efectue a operação descrita no ponto (9).

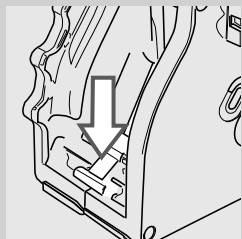

9 Pressione delicadamente a alavanca para baixo, até que toque na base do grupo café e até que as duas referências ao lado do grupo coincidam.

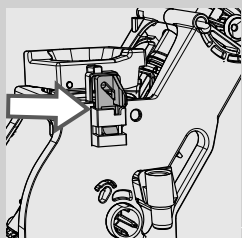

10 Assegure-se que o gancho de bloqueio do grupo café esteja na posição correcta pressionando firmemente a tecla "PUSH" até a ocorrência do encaixe. Certifique-se de que o gancho está introduzido até o fundo. Caso contrário, tente outra vez.

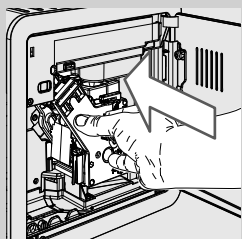
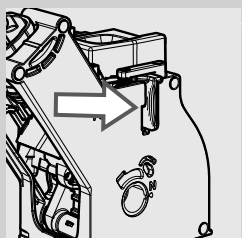

11 Introduza de novo na sede o grupo café até obter o encaixe sem pressionar a tecla "PUSH".

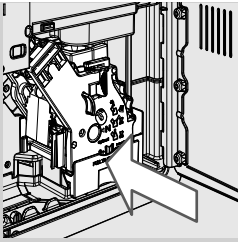

12 Introduza a gaveta de recolha de café e feche a portinhola de serviço.

13 Introduza a gaveta de recolha das borras.

Limpeza semanal do recipiente de café em grãos, da bandeja e do compartimento de café

Limpe o recipiente de café em grãos, a bandeja e o compartimento de café uma vez por semana com um pano para remover os resíduos de café e o pó.

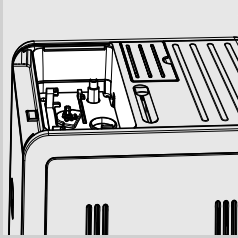

Para remover a bandeja pressione nos ganchos localizados no fundo do recipiente de café em grãos, conforme apresentado na figura do lado esquerdo.

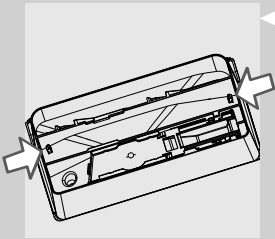

Após a limpeza, volte a introduzir a bandeja no recipiente de café em grãos.

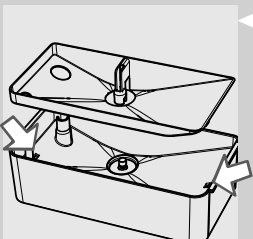

Lubrificação mensal do grupo café

Lubrifique o grupo café após cerca de 500 chávenas de café ou uma vez por mês.

A graxa Saeco para lubrificar o grupo café pode ser adquirida separadamente. Para obter mais pormenores, consulte a página relativa aos produtos para a manutenção nas presentes instruções de utilização.

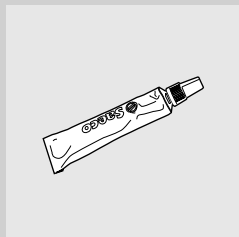

! **Advertência:**

Antes de lubrificar o grupo café, limpe-o sob água fresca e deixe-o enxugar como explicado no capítulo "Limpeza semanal do grupo café".

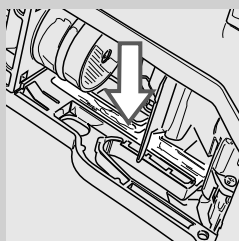

- 1** Aplique a graxa de forma uniforme em ambas as guias laterais.

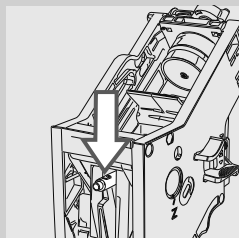
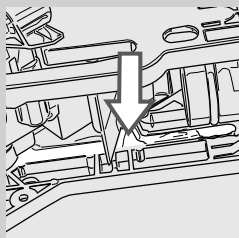

- 2** Lubrifique também o eixo.

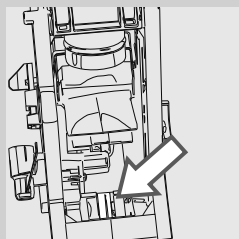

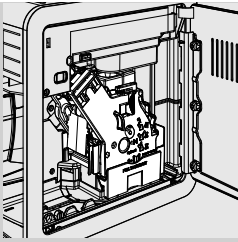

- 3 Introduza o grupo café na sua sede até encaixar na sua posição (veja o capítulo "Limpeza semanal do grupo café"). Introduza a gaveta de recolha de café.
- 4 Feche a portinhola de serviço. Introduza a gaveta de recolha das borras.

Limpeza mensal do grupo café com pastilhas desengordurantes

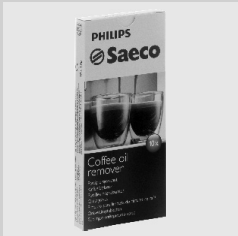

Para além da limpeza semanal, é recomendável efectuar o ciclo de limpeza com as pastilhas desengordurantes após cerca de 500 chávenas de café ou uma vez por mês. Esta operação completa o processo de manutenção do grupo café.

As pastilhas desengordurantes são vendidas separadamente. Para obter mais pormenores, consulte a página relativa aos produtos para a manutenção nas presentes instruções de utilização.



Advertência:

as pastilhas desengordurantes devem ser utilizadas apenas para a limpeza e não possuem qualquer função descalcificante. Para a descalcificação, utilize o descalcificante Saeco seguindo o procedimento descrito no capítulo "Descalcificação".

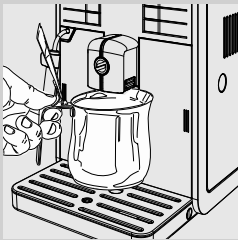

- 1 Introduza um recipiente debaixo do distribuidor de café.

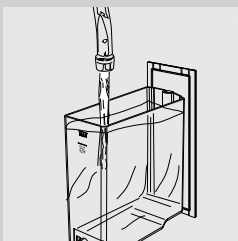

- 2 Assegure-se que enche o reservatório de água com água fresca até ao nível "MÁX".

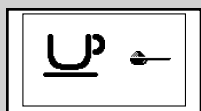
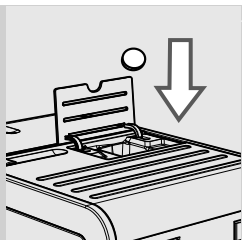

Verde

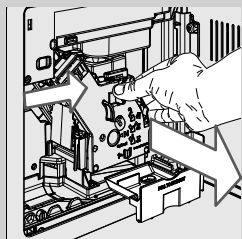
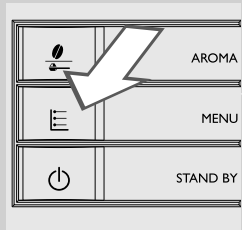
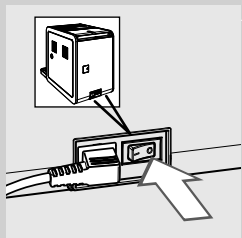

3 Introduza uma pastilha desengordurante no compartimento de café pré-moído.

4 Pressione a tecla “☕” uma ou mais vezes para seleccionar a função de café pré-moído. Não adicione café em pó.

5 Pressione a tecla “☕” para iniciar um ciclo de distribuição de café.

6 Aguarde que a máquina distribua meia chávena de água.

7 Coloque o interruptor geral situado na parte traseira da máquina na posição “0”.

8 Deixe a solução actuar durante cerca de 15 minutos. Assegure-se que elimina a água distribuída.

9 Coloque o interruptor geral situado na parte traseira da máquina na posição “1”. Para ligar a máquina, pressione a tecla “⏻”. Aguarde até ao final do ciclo de enxagúe automático.

10 Remova a gaveta de recolha das borras e feche a portinhola de serviço. Remova a gaveta de recolha de café e o grupo café.

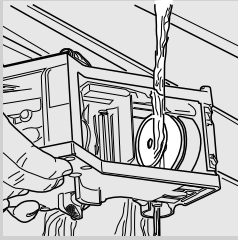

11 Lave completamente o grupo café com água fresca.

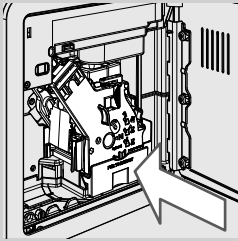

12 Depois de secar o grupo café, volte a introduzi-lo na sua sede até ao seu engate na devida posição (veja o capítulo "Limpeza semanal do grupo café"). Introduza a gaveta de recolha de café e a gaveta de recolha das borras. Feche a portinhola de serviço.



Verde

13 Pressione a tecla "☕" para seleccionar a função de café pré-moído. Não verta café no compartimento de café pré-moído.

14 Pressione a tecla "☕" para iniciar um ciclo de distribuição de café.

15 Repita duas vezes as operações do ponto 13 ao ponto 14. Esvazie o recipiente.

16 Para limpar a bandeja de limpeza, coloque no interior da bandeja uma pastilha desengordurante e encha-a até 2/3 com água quente. Deixe a solução de limpeza actuar durante cerca de 30 minutos e, em seguida enxagúe abundantemente.

DESCALCIFICAÇÃO

O processo de descalcificação demora cerca de 35 minutos.

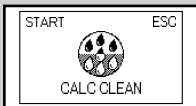

Amarelo

Durante a utilização, na parte interna da máquina forma-se calcário, que deve ser removido com regularidade; caso contrário, o circuito hidráulico e do café podem permanecer obstruídos. A própria máquina indicará quando houver necessidade de se realizar a descalcificação. Se o visor da máquina apresentar o símbolo CALC CLEAN, é necessário proceder à descalcificação.



Advertência:

Se esta operação não for realizada, a máquina deixará de funcionar correctamente; neste caso, a reparação NÃO é coberta pela garantia.



Utilize exclusivamente a solução descalcificante formulada especificamente para otimizar o desempenho da máquina.

A solução descalcificante está à venda separadamente. Para obter mais pormenores, consulte a página relativa aos produtos para a manutenção nas presentes instruções de utilização.



Atenção:

Não beba a solução descalcificante e os produtos distribuídos até à conclusão do ciclo. Nunca utilize, em nenhuma circunstância, o vinagre como descalcificante.





Obs.:

não desligue a máquina durante o ciclo de descalcificação. Caso contrário, efectue novamente o ciclo de descalcificação desde o início e aguarde que termine. O ciclo de descalcificação continuará desde o ponto em que foi interrompido.

Para executar o ciclo de descalcificação, observe as instruções indicadas a seguir:

Antes de realizar a descalcificação:

- 1** Esvazie a bandeja de limpeza.
- 2** Retire o Batedor de leite clássico do tubo de vapor/água quente.
- 3** Extraia o filtro de água "INTENZA+" (se presente) do reservatório da água e substitua-o pelo pequeno filtro branco original. Reposicione o reservatório de água na máquina.
- 4** Pressione a tecla **MENU**  e percorra as opções pressionando a tecla **MENU**  até visualizar o símbolo ao lado.
- 5** Pressione a tecla  para iniciar o processo de descalcificação.

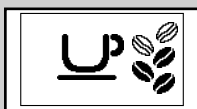
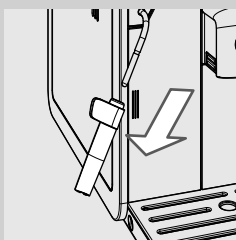
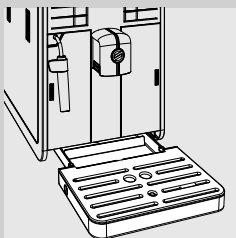

Verde

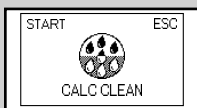

Amarelo

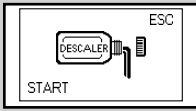

Amarelo

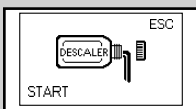
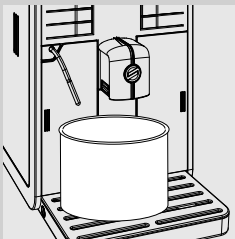
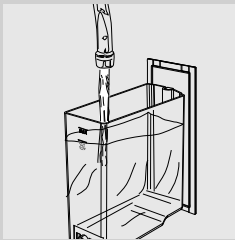
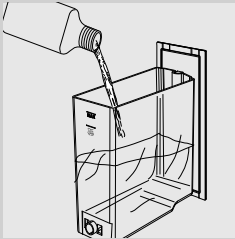

Amarelo

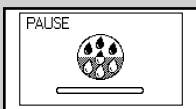

Amarelo



Obs.:

Se a tecla “☕”^{MEMO} for pressionada acidentalmente, deve sair ao pressionar a tecla “☕”.

6 Extraia o reservatório da água e verta todo o conteúdo da solução descalcificante. Em seguida, encha o reservatório com água fresca até ao nível CALC CLEAN.

7 Reposicione o reservatório da água na máquina.

8 Posicione um recipiente com capacidade suficiente (1,5 l) sob o tubo de vapor/água quente e sob o distribuidor.

9 Pressione a tecla “☕”^{MEMO} para iniciar o ciclo de descalcificação.

10 A máquina começa a distribuir a solução descalcificante em intervalos regulares. A barra no visor indica o estado de avanço do ciclo.

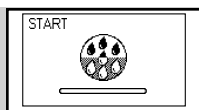

Amarelo

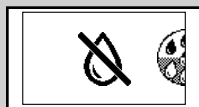

Vermelho

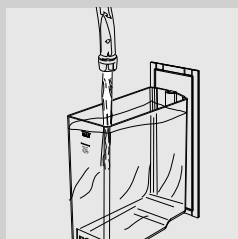
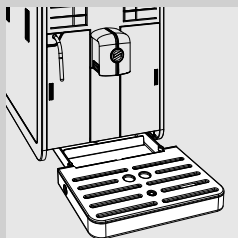

Amarelo



Vermelho

**Obs.:**

O ciclo de descalcificação pode ser colocado em pausa pressionando a tecla "MEMO" (☺); para retomar o ciclo, pressione novamente a tecla "MEMO" (☺). Isso permite esvaziar o recipiente ou ausentar-se por um breve período de tempo.

11 Quando se visualiza o símbolo ao lado, o reservatório de água está vazio.

12 Remova e esvazie o recipiente.

13 Esvazie a bandeja de limpeza e volte a introduzi-la na devida posição.

14 Extraia o reservatório de água, enxagúe-o e volte a enchê-lo com água fresca até ao nível MÁX. Reintroduza-o na máquina. Quando se introduz o reservatório de água na máquina, é visualizado o visor do lado esquerdo.

15 Posicione o recipiente debaixo do tubo de vapor/água quente e debaixo do distribuidor.

16 Pressione a tecla "MEMO" (☺) para iniciar o ciclo de enxagúe.

17 Quando se visualiza o símbolo ao lado, o reservatório de água está vazio. Repita as operações do ponto 12 ao ponto 16 e depois passe ao ponto 18.

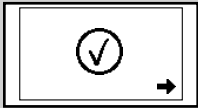
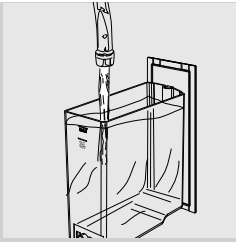

Verde



Amarelo

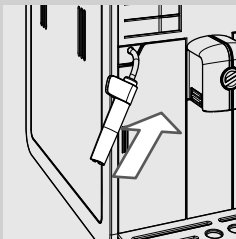
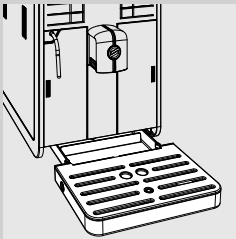

18 Quando o reservatório da água estiver vazio, extraia-o, enxagúe-o e volte a enchê-lo com água fresca até ao nível MÁX. Reintroduza-o na máquina.

19 Esvazie o recipiente e coloque-o sob o tubo de vapor/água quente e o distribuidor.

20 Quando a água necessária para o enxagúe for completamente distribuída, a máquina visualiza o símbolo ao lado. Pressione a tecla **MENU**  para sair do ciclo de descalcificação.

21 Pressione a tecla  para carregar o circuito.

22 Neste momento, a máquina efectua o ciclo de aquecimento e de enxagúe automático para a distribuição dos produtos.

23 Remova e esvazie o recipiente.

24 Esvazie a bandeja de limpeza e volte a introduzi-la na devida posição.

25 O ciclo de descalcificação está completo.

26 Retire o pequeno filtro branco e reposicione o filtro de água "INTENZA+" (se presente) no reservatório da água e reintroduza o Batedor de leite clássico.

 **Obs.:**

No final do ciclo de descalcificação, lave o grupo café como descrito no capítulo "Limpeza semanal do grupo café".

Os dois ciclos de enxagúe procedem à lavagem do circuito com uma quantidade de água pré-programada para garantir prestações ideais da máquina. Se o reservatório não for enchido até ao nível MÁX, a máquina pode necessitar da execução de três ou mais ciclos.

PROGRAMAÇÃO

É possível personalizar as funções da máquina, ao aceder ao menu de programação.

É possível ajustar os seguintes parâmetros

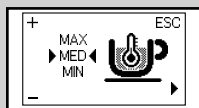

Amarelo

Temperatura do café

Esta função permite ajustar a temperatura de distribuição do café.



Amarelo

Seleção de grãos de café

Esta função permite otimizar a moagem com base no tipo de grãos de café seleccionado.

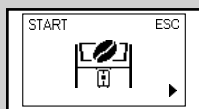

Amarelo

Ciclo de esvaziamento da conduta de café.

Esta função permite esvaziar a conduta de café e o moinho de café antes de mudar os grãos de café.



Amarelo

Dureza da água

Esta função permite ajustar as definições com base na dureza da água da zona do utilizador.

1 = água muito mole

2 = água mole

3 = água dura

4 = água muito dura

Para mais detalhes veja o capítulo "Medição e programação da dureza da água".

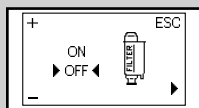

Amarelo

Filtro de água "INTENZA+"

Esta função permite gerir o filtro de água "INTENZA+".

Para mais detalhes veja o capítulo relativo ao tratamento do filtro.

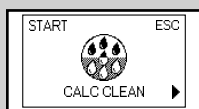

Amarelo

Ciclo de descalcificação

Esta função permite efectuar o ciclo de descalcificação.

Como programar a máquina

O exemplo mostra como programar a temperatura do café. Proceda de forma igual para a programação de outras funções.

É possível aceder ao menu de programação apenas quando a máquina está ligada e apresenta o visor ao lado.



Verde

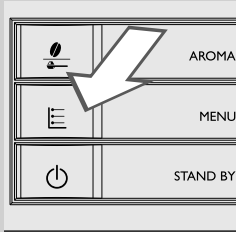

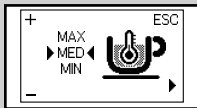

1 Pressione a tecla **MENU**  para aceder ao menu.



Amarelo

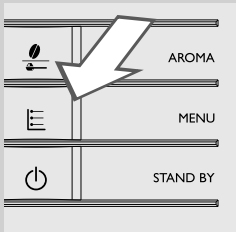

2 É visualizado o ecrã principal.

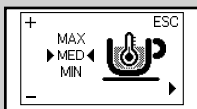

3 Pressione a tecla **MENU**  para percorrer as opções até visualizar a função de gestão da temperatura do café.



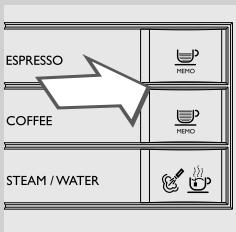

Amarelo

4 Pressione as teclas  e  para aumentar ou diminuir o valor da função.

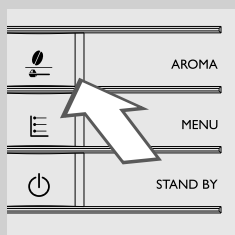
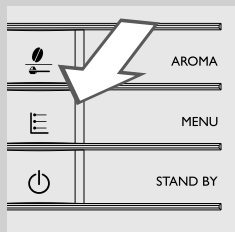



- 5** Quando o valor for modificado, aparece a mensagem "OK". Pressione a tecla **MENU**  para confirmar a modificação.

- 6** Pressione a tecla "" para sair do menu de programação.

 **Obs.:**

A máquina sai automaticamente do menu de programação se, durante 3 minutos, não for pressionada nenhuma tecla. Os valores modificados mas não confirmados não são memorizados.

SIGNIFICADO DOS SÍMBOLOS NO VISOR

A máquina de café está equipada com um sistema de cores para simplificar a interpretação dos sinais no visor. O código cromático dos símbolos baseia-se no princípio do semáforo.

Sinais de máquina pronta (verde)



A máquina está pronta para distribuir café com grãos de café Arábica.



A máquina está pronta para distribuir café com grãos de café Robusta.



A máquina está pronta para distribuir café com grãos de café tipo misto.

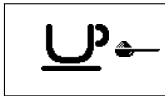

A máquina está pronta para a distribuição de café pré-moído.



Seleção de vapor ou água quente.



Distribuição de água quente.

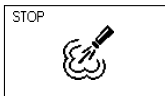

Distribuição do vapor.

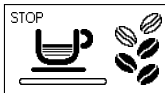

Máquina em fase de distribuição de um café expresso.



Máquina em fase de distribuição de um café.

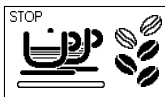

Máquina em fase de distribuição de dois cafés expressos.

Sinais de máquina pronta (verde)

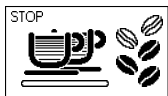

A máquina está na fase de distribuição de dois cafés.

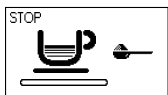

Distribuição de café com café pré-moído em curso.

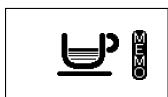

A máquina está na fase de programação da quantidade de café a distribuir.

Sinais de aviso (amarelo)

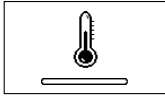

Máquina em fase de aquecimento para a distribuição de bebidas ou água quente.



A máquina está a realizar um ciclo de enxagúe. Aguarde que a máquina termine o ciclo.



A máquina assinala que deve ser substituído o filtro de água "INTENZA+".



O grupo café está em fase de restabelecimento após um reset da máquina.



Encha o recipiente de café em grãos e reinicie o ciclo.

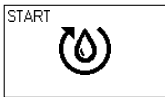

Carregue o circuito.

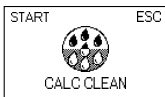

A máquina deve ser descalcificada. Pressione a tecla "MEMO" para iniciar o processo de descalcificação. Siga as operações descritas no capítulo "Descalcificação" do presente manual.

Para adiar a descalcificação e prosseguir com a utilização da máquina, pressione a tecla "MEMO".

Obs.: em caso de falta de descalcificação, a máquina deixará de funcionar correctamente. Neste caso, a reparação NÃO está coberta pela garantia.

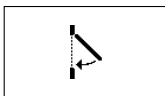
Sinais de alarme (vermelho)

Feche a portinhola de serviço.



Encha o recipiente de café em grãos.



O grupo café deve ser introduzido na máquina.

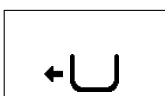

Introduza a gaveta de recolha das borras.

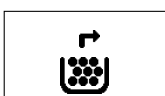

Esvazie a gaveta de recolha das borras e a gaveta de recolha de café.

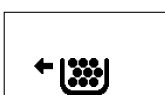

Introduza completamente a gaveta de recolha das borras antes de desligar a máquina.



Encha o reservatório da água.

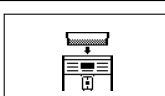

Introduza o recipiente de café em grãos.

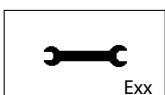

Desligue a máquina. Volte a ligá-la após 30 segundos. Experimente 2 ou 3 vezes.

Se a máquina não ligar, contacte a hotline (linha directa) da Philips SAECO do respectivo país e indique o código de erro apresentado no visor. Os contactos estão indicados no livreto de garantia fornecido separadamente ou no endereço www.philips.com/support.



Exx



RESOLUÇÃO DE PROBLEMAS

Este capítulo resume os problemas mais recorrentes que poderão afectar a sua máquina.

Se as informações indicadas a seguir não o ajudarem a resolver o problema, consulte a página FAQ no site www.philips.com/support ou contacte a hotline (linha directa) da Philips Saeco do seu país.

Os contactos estão indicados no livreto de garantia fornecido separadamente ou no endereço www.philips.com/support.

Comportamentos	Causas	Soluções
A máquina não liga.	A máquina não está ligada à rede eléctrica. Interruptor geral na posição "0".	Ligue a máquina à rede eléctrica. Verifique que o interruptor geral esteja na posição "I".
A bandeja de limpeza enche-se mesmo que não seja descarregada água.	Por vezes, a máquina descarrega automaticamente a água na bandeja de limpeza para gerir o enxágue dos circuitos e garantir um funcionamento ideal.	Trata-se de um funcionamento normal da máquina.
A máquina mostra sempre o símbolo vermelho  .	A gaveta de recolha das borras foi esvaziada com a máquina desligada.	A gaveta de recolha das borras deve ser esvaziada sempre quando a máquina está ligada. Aguarde até visualizar o símbolo  antes de reintroduzir a gaveta.
O café não está suficientemente quente.	As chávenas estão frias.	Aqueça as chávenas com água quente.
Não sai água quente ou vapor.	O furo do tubo vapor/água quente está entupido.	Limpe o furo do tubo de vapor com um alfinete. Antes de efectuar esta operação certifique-se de que a máquina esteja desligada e fria.
	O Batedor de leite clássico está sujo.	Limpe o Batedor de leite clássico.
O café tem pouco creme (ver obs.).	A mistura não é adequada, o café não é fresco de torrefacção ou está moído demasiado grosso.	Mude a mistura de café ou ajuste a moagem como no capítulo "Ajuste do moinho de café de cerâmica".
A máquina demora demasiado tempo para aquecer ou a quantidade de água que sai do tubo é limitada.	O circuito da máquina está obstruído com calcário.	Descalcifique a máquina.
É impossível extrair o grupo café.	O grupo café está fora da posição.	Ligue a máquina. Feche a portinhola de serviço. O grupo café volta automaticamente para a posição inicial.
	A gaveta de recolha das borras está introduzida.	Retire a gaveta de recolha das borras antes de retirar o grupo café.
Debaixo do grupo café está presente demasiado café moído.	Café não adequado para máquinas automáticas.	Poderá ser necessário mudar o tipo de café ou alterar o ajuste do moinho de café.
A máquina mói os grãos de café, mas o café não sai (ver obs.).	Falta de água.	Encha o reservatório da água e volte a carregar o circuito (capítulo "Primeira utilização").
	O grupo café está sujo.	Limpe o grupo café (capítulo "Limpeza semanal do grupo café").
	Isto ocorre quando a máquina está a ajustar automaticamente a dose.	Distribua alguns cafés conforme descrito no capítulo "Saeco Adapting System".
	O distribuidor está sujo.	Limpe o distribuidor.
	O circuito não está carregado.	Carregue o circuito (capítulo "Primeira utilização").

Comportamentos	Causas	Soluções
O café está demasiado aquoso (ver obs.).	Isto ocorre quando a máquina está a ajustar automaticamente a dose.	Distribua alguns cafés conforme descrito no capítulo "Saeco Adapting System".
	A moagem do café é demasiado grossa.	Mude a mistura de café ou ajuste a moagem como no capítulo "Ajuste do moinho de café de cerâmica".
	O selector do recipiente de café em grãos foi deslocado.	Posicione o selector na posição  .
O café sai lentamente (ver obs.).	O café é muito fino.	Mude a mistura de café ou ajuste a moagem como no capítulo "Ajuste do moinho de café de cerâmica".
	Os circuitos estão obstruídos.	Efectue um ciclo de descalcificação.
	O grupo café está sujo.	Limpe o grupo café (capítulo "Limpeza semanal do grupo café").
	O circuito não está carregado.	Carregue o circuito (capítulo "Primeira utilização").
O café sai para o exterior do distribuidor.	O distribuidor está obstruído.	Limpe o distribuidor e os seus orifícios de saída.
O selector está bloqueado.	Poderão ter ficado bloqueados alguns grãos de café.	Desloque o selector para a frente e para trás até desbloquear os grãos de café.
É impossível introduzir o recipiente de café em grãos.	A lâmina situada debaixo do recipiente de café em grãos foi deslocada.	Faça deslizar a lâmina até ao fim da guia cobrindo o furo.
	Poderão ter ficado grãos de café no compartimento de café.	Remova os grãos de café.
	O selector não se encontra na posição correcta.	Posicione o selector na posição de aberto.
O café não tem o sabor dos novos grãos de café.	A conduta de café e o moinho de café não foram esvaziados.	É necessário distribuir, pelo menos, dois cafés, antes de poder saborear os novos grãos de café.
É apresentado o símbolo  .	O selector do recipiente de café em grãos foi deslocado.	Posicione o selector na posição  .
	O recipiente de café em grãos e a bandeja estão sujos.	Limpe o recipiente de café e a bandeja de possíveis resíduos de café. (Capítulo "Limpeza semanal do recipiente de café em grãos, da bandeja e do compartimento de café")

 **Obs.:**

estes problemas podem ser normais se a mistura de café foi modificada ou no caso de se estar a efectuar a primeira instalação; neste caso espere que a máquina proceda a um auto ajuste, como descrito no parágrafo "Saeco Adapting System".

POUPANÇA DE ENERGIA

Stand-by

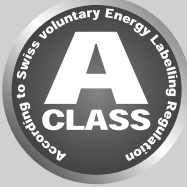

A máquina de café expresso superautomática Saeco está projectada para a poupança de energia, como demonstrado pela etiqueta de rendimento energético de Classe A.

Após 30 minutos de inactividade, a máquina desliga-se automaticamente. Se foi distribuído um produto, a máquina executa um ciclo de enxagúe.

No modo de Stand-by o consumo energético é inferior a 1Wh. Para ligar a máquina, pressione a tecla "☺" (se o interruptor geral na parte traseira da máquina estiver na posição "I"). Se a caldeira estiver fria, a máquina executa um ciclo de enxagúe.

Eliminação



No fim do seu ciclo de vida, a máquina não deve ser tratada como lixo doméstico normal, mas entregue a um centro de recolha oficial para poder ser reciclada. Este comportamento contribui para proteger o ambiente.

- Os materiais da embalagem podem ser reciclados.
- Máquina: desligue a ficha da tomada e corte o cabo de alimentação.
- Entregue o aparelho e o cabo de alimentação a um centro de assistência ou a uma entidade pública para a eliminação dos resíduos.

Este produto está em conformidade com a Directiva europeia 2002/96/CE. O símbolo apresentado no produto ou na embalagem indica que o produto não pode ser tratado como lixo doméstico; deve ser entregue num centro de recolha para reciclagem dos componentes eléctricos e electrónicos. A eliminação adequada do produto contribui para proteger o meio-ambiente e as pessoas das possíveis consequências negativas que poderiam advir de uma gestão incorrecta do produto na sua fase final de vida útil. Para mais informações sobre os modos de reciclagem do produto pedimos-lhe que contacte o escritório local responsável, o seu serviço de eliminação dos resíduos domésticos ou a loja na qual adquiriu o produto.

CARACTERÍSTICAS TÉCNICAS

O fabricante reserva-se o direito de modificar as características técnicas do produto.

Tensão nominal - Potência nominal - Alimentação	Veja a placa situada no interior da portinhola de serviço
Material do corpo	ABS - Termoplástico
Dimensões (c x a x p)	256 x 350 x 470 mm
Peso	8,5 kg
Comprimento do cabo	1,2 m
Painel de comando	Frontal
Dimensão da chávena	142
Reservatório de água	1,9 litros - Extraível
Capacidade do recipiente de café em grãos	300 g
Capacidade da gaveta de recolha das borras	14
Pressão da bomba	15 bar
Caldeira	Aço inoxidável
Dispositivos de segurança	Termofusível

GARANTIA E ASSISTÊNCIA

Garantia

Para informações detalhadas sobre a garantia e as condições com ela relacionadas, consulte o livreto de garantia fornecido separadamente.

Assistência

Queremos garantir que está satisfeito com a sua máquina. Se ainda não o fez, registe o seu produto no endereço **www.philips.com/welcome**. Desta forma, podemos manter-nos em contacto e enviar-lhe lembretes para as operações de limpeza e descalcificação.

Se tiver necessidade de suporte ou assistência, visite o site da Philips **www.philips.com/support** ou contacte a hotline (linha directa) da Philips Saeco do seu país. Os contactos estão indicados no livreto de garantia fornecido separadamente ou no endereço **www.philips.com/support**.

ENCOMENDA DE PRODUTOS PARA A MANUTENÇÃO

Para a limpeza e descalcificação, utilize apenas os produtos para a manutenção Saeco. Estes produtos podem ser adquiridos na loja online da Philips através do endereço www.shop.philips.com/service, no seu revendedor de confiança ou nos centros de assistência autorizados.

Em caso de dificuldade em encontrar os produtos para a manutenção da máquina, contacte a hotline (linha directa) da Philips Saeco do seu país.

Os contactos estão indicados no livreto de garantia fornecido separadamente ou no endereço www.philips.com/support.

Visão geral dos produtos para a manutenção



- Descalcificante CA6700



- Filtro de água INTENZA+ CA6702

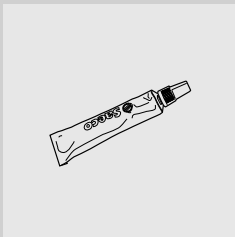

- Graxa HD5061



- Pastilhas para desengordurar CA6704



- Kit de manutenção CA 6706

ACESSÓRIOS DA MÁQUINA

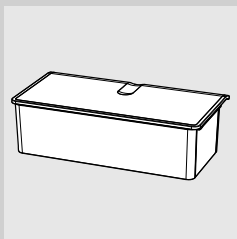

- Recipiente de café em grãos extraível CA6803

06



www.philips.com/saeco

O fabricante reserva-se o direito de efectuar qualquer alteração sem aviso prévio.



421940436511

Rev.00 del 05-02-13

06

PT