



09

Norsk

Moltio

BRUKSANVISNING

Type HD8766 - HD8767

Må leses nøye før du bruker maskinen.



NO

09



Registrer produktet ditt og få assistanse på nettstedet

www.philips.com/welcome

Gratulerer med kjøpet av den superautomatiske kaffemaskinen Saeco Moltio klassisk melkeskummer!

For å få mest mulig ut av Saecos assistansetjeneste, bør du registrere produktet ditt på www.philips.com/welcome.

Denne bruksanvisningen er gyldig for modellene HD8766 og HD8767.

Maskinen er laget for tilberedning av espressokaffe ved bruk av hele kaffebønner, og til utførsel av damp og varmt vann. I denne bruksanvisningen finner du all informasjonen du trenger for å installere, bruke, rengjøre og avkalke maskinen din.

SAMMENDRAG

| | |
|---|-----------|
| VIKTIG | 4 |
| Sikkerhetsindikasjoner | 4 |
| Advarsel | 4 |
| Forsiktig | 6 |
| Samsvar med normene | 7 |
| INSTALLASJON | 8 |
| Oversikt over produktet | 8 |
| Generell beskrivelse | 9 |
| FORBEREDELSE | 10 |
| Maskinens emballasje | 10 |
| Installasjon av maskinen | 10 |
| FØRSTE GANGS BRUK | 13 |
| Oppfylling av kretsen | 13 |
| Automatisk skylle-/rengjøringsyklus | 14 |
| Manuell skyllesyklus | 14 |
| Måling og programmering av vannhardhet | 17 |
| Installasjon av vannfilteret "INTENZA+" | 18 |
| Utskifting av vannfilteret "INTENZA+" | 20 |
| BYTTE AV KAFFEBØNNER | 21 |
| Å ta ut kaffebønnebeholderen | 21 |
| Innsetting av kaffebønnebeholder | 22 |
| Valg av kaffebønner | 24 |
| Syklus for tømning av kaffe | 25 |
| REGULERINGER | 26 |
| Saeco Adapting System | 26 |
| Regulering av keramisk kaffekvern | 26 |
| Aromaregulering (kaffens intensitet) | 27 |
| Regulering av kaffeuttaket | 28 |
| Regulering av vannmengden i koppen | 29 |

| | |
|--|-----------|
| TILBEREDING AV KAFFE OG ESPRESSO | 30 |
| Tilbereding av kaffe og espresso laget på kaffebønner | 30 |
| Uttak av espressokaffe med forhåndsmalt kaffe | 31 |
| DAMPUTTAK / TILBEREDING AV CAPPUCCINO | 32 |
| UTTAK AV VARMT VANN..... | 34 |
| RENGJØRING OG VEDLIKEHOLD | 35 |
| Daglig rengjøring av maskinen | 35 |
| Daglig rengjøring av vannbeholderen | 36 |
| Daglig rengjøring av den klassiske melkeskumeren | 37 |
| Ukentlig rengjøring av maskinen | 37 |
| Ukentlig rengjøring av den klassiske melkeskumeren | 38 |
| Ukentlig rengjøring av kaffeenheten | 38 |
| Ukentlig rengjøring av kaffebønnebeholderen, brettet og kafferommet..... | 41 |
| Månedlig smøring av kaffeenheten | 42 |
| Månedlig rengjøring av kaffeenheten med avfettingstabletter..... | 43 |
| AVKALKING | 45 |
| PROGRAMMERING | 50 |
| Følgende parametere kan reguleres..... | 50 |
| Hvordan programmere maskinen..... | 51 |
| BETYDNINGEN TIL SYMBOLENE PÅ DISPLAYET | 53 |
| PROBLEMLØSNING | 57 |
| ENERGISPARING | 59 |
| Standby..... | 59 |
| Avhending | 59 |
| TEKNISKE DATA..... | 60 |
| GARANTI OG ASSISTANSE | 60 |
| Garanti | 60 |
| Assistanse | 60 |
| BESTILLING AV VEDLIKEHOLDSPRODUKTER | 61 |
| MASKINTILBEHØR | 62 |

VIKTIG

Sikkerhetsindikasjoner

Maskinen er utstyrt med sikkerhetsinnretninger. Du må likevel lese sikkerhetsanvisningene som er beskrevet i denne bruksanvisningen nøye, slik at du unngår skader på personer eller gjenstander.

Ta vare på denne bruksanvisningen for eventuell fremtidig referanse.



Begrepet **ADVARSEL** og dette symbolet varslar brukeren om faresituasjoner som kan forårsake alvorlige personskader, livsfare og/eller skader på maskinen.



Begrepet **FORSIKTIG** og dette symbolet varslar brukeren om farlige situasjoner som kan forårsake lettere personskader og/eller skader på maskinen.

Advarsel

- Koble maskinen til et egnet strømuttak, hvis hovedspenning er i samsvar med apparatets tekniske data.
- Unngå at strømkabelen henger ned fra bordet eller arbeidsbenken og at den kommer i kontakt med varme overflater.
- Legg aldri maskinen, støpselet eller strømkabelen i vann: fare for elektrisk støt!
- Rett aldri vannspruten mot noen deler av kroppen: Fare for forbrenning!

- Ikke ta på de varme overflatene. Bruk håndtak og brytere.
- Ta støpselet ut av kontakten:
 - hvis det skulle oppstå uregelmessigheter,
 - hvis maskinen ikke skal brukes over lengre tid,
 - før du går i gang med rengjøring av maskinen.

Trekk i støpselet og ikke i selve kablet. Ikke ta på støpselet med våte hender.

- Ikke bruk maskinen hvis støpselet, strømkablet eller selve maskinen er skadet.
- Ikke endre maskinen eller strømkablet på noen som helst måte. Alle reparasjoner må foretas av et servicesenter som er godkjent av Philips for å unngå enhver form for fare.
- Maskinen er ikke beregnet for bruk av personer (barn inkludert) med reduserte fysiske, mentale eller sanselige evner, eller med utilstrekkelig erfaring og/eller kompetanse, med mindre de overvåkes av en person som er ansvarlig for deres sikkerhet, eller de får tilstrekkelig opplæring i bruken av apparatet.
- Du må passe på at barna ikke leker med apparatet.
- Putt aldri fingrene eller andre gjenstander inn i kaffekvernen.

Forsiktig

- Maskinen er kun laget for bruk i hjemmet og er ikke egnet for bruk på steder som kantiner, eller kjøkken på kontorer, i butikker, gårder eller på andre arbeidsplasser.
- Plasser alltid maskinen på en plan og stabil overflate.
- Plasser aldri maskinen på varme overflater, i nærheten av varme stekeovner, varmeovner eller lignende varmekilder.
- Du skal alltid bare helle kaffebønner i beholderen. Malt kaffe, pulverkaffe eller andre gjenstander vil kunne skade maskinen hvis de kommer inn i kaffebønnebeholderen.
- La maskinen avkjøles før du setter inn eller fjerner en hvilken som helst del.
- Ikke hell varmt eller kokende vann i beholderen. Bruk kun kaldt vann.
- Ikke bruk slipepulver eller aggressive rengjøringsmidler til rengjøring. En myk klut fuktet med vann er nok.
- Foreta avkalking av maskinen regelmessig. Det er maskinen som varsler om når den behøver avkalking. Hvis denne operasjonen ikke foretas vil apparatet slutte å virke korrekt. I så tilfelle vil en eventuell reparasjon ikke dekkes av garantien!
- Ikke oppbevar maskinen ved temperaturer under 0 °C. Restvannet inne i oppvarmingssystemet vil kunne fryse og dermed skade maskinen.
- La det aldri være igjen vann i beholderen hvis maskinen ikke brukes over lengre tid. Vannet vil kunne forurennes. Bruk bare friskt vann hver gang du bruker maskinen.

Samsvar med normene

Maskinen er i samsvar med art. 13 av det italienske lovdekretet av den 25. juli 2005, nr. 151 "Ikrafttredelse av direktivene 2005/95/EF, 2002/96/EF og 2003/108/EF, angående reduksjon av farlige stoffer i elektriske og elektroniske apparater, og kassering av avfall".

Denne maskinen er i samsvar med europadirektivet 2002/96/EF.

INSTALLASJON

Oversikt over produktet

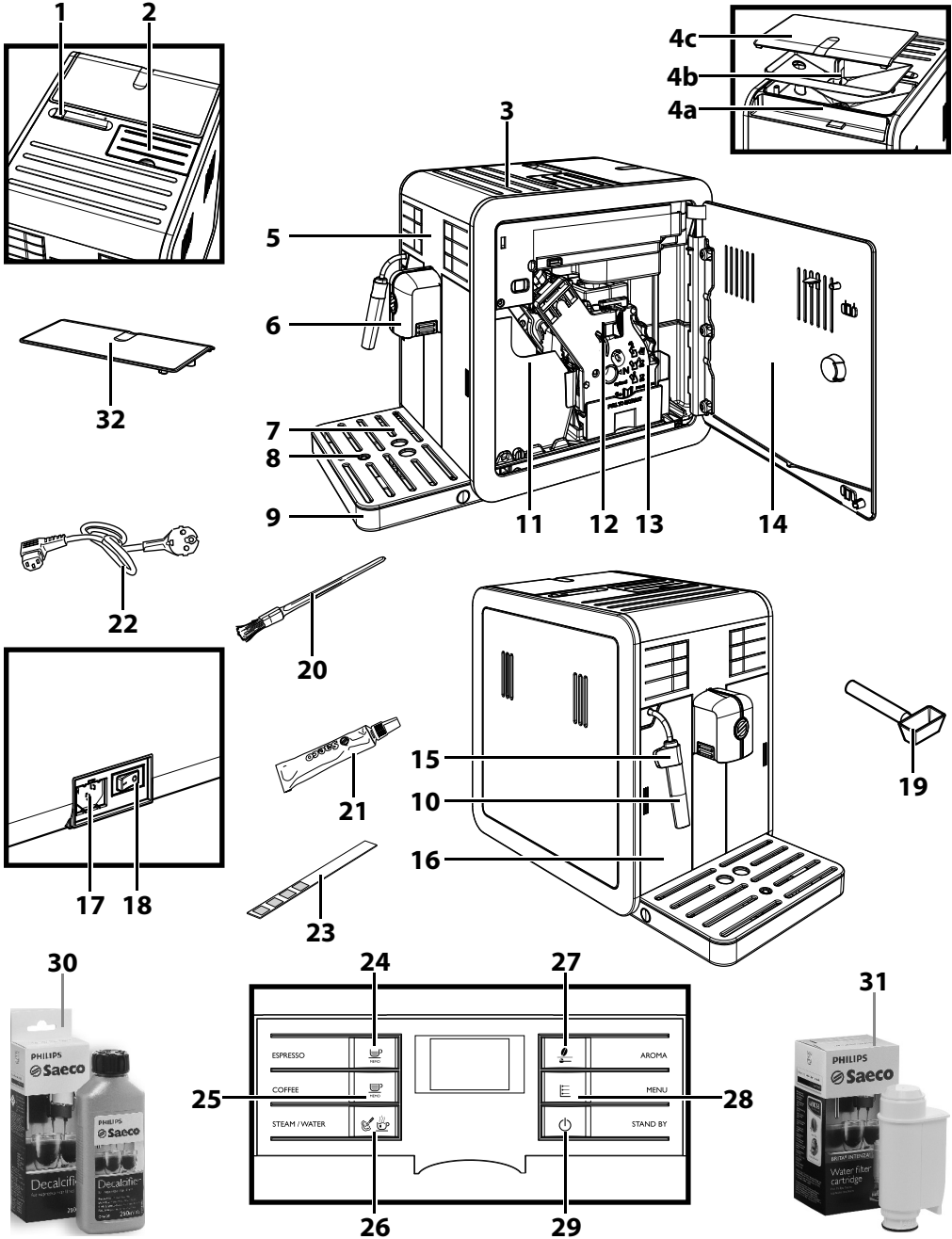

Generell beskrivelse

1. Velger for blokkering/fjerning av kaffebønnebeholderen
2. Rom for forhåndsmalt kaffe
3. Koppeplate
- 4a. Kaffebønnebeholder
- 4b. Brett kaffebønnebeholder
- 4c. Lokk til kaffebønnebeholder
5. Betjeningspanel
6. Kaffeuttak
7. Kopperist
8. Indikator for full dråpesamler
9. Dråpesamler
10. Klassisk melkeskummer (for varmt vann/damp)
11. Grutsamler
12. Kaffeenhets
13. Kaffesamler
14. Betjeningsluke
15. Beskyttelse for uttaksrør
16. Vannbeholder
17. Stikkontakt strømkabel
18. Hovedbryter
19. Nøkkel for regulering av kaffekvern + måleskje for forhåndsmalt kaffe
20. Rengjøringspensel
21. Fett for kaffeenhets
22. Strømkabel
23. Strimmel for vannhardhetstest
24. Tast for uttak av espresso
25. Tast for kaffeuttak
26. Damp-/varmtvannstast
27. Bryteren "Aroma" - Forhåndsmalt kaffe
28. "MENY"-tast
29. ON/OFF-tast
30. Avkalkingsløsning (selges separat)
31. Filter (INTENZA+) (selges separat)
32. Beskyttelseslokk.

FORBEREDELSE

Maskinens emballasje

Originalemballasjen er designet og laget for å beskytte maskinen under frakt. Vi anbefaler at du tar vare på emballasjen for eventuell framtidig transport.

Installasjon av maskinen

1 Ta dråpesamleren med rist ut fra emballasjen.

2 Ta maskinen ut av emballasjen.

3 For optimal bruk anbefaler vi å:

- Velg et underlag som er sikkert, jevnt, og hvor ingen kan velte maskinen eller skades av den.
- Velg et sted som er tilstrekkelig opplyst, hygienisk og med en stikkontakt lett tilgjengelig.
- La det være en minimumsavstand mellom veggene og maskinen som angitt i figuren.

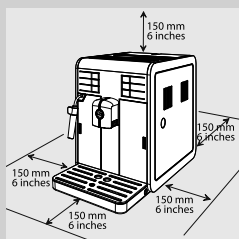

4 Sett dråpesamleren med rist inn på maskinen. Kontroller at den er fullstendig satt inn.

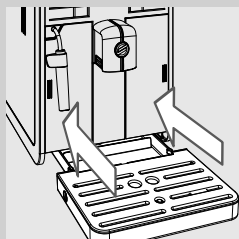

Merk:

Dråpesamleren samler opp vannet som kommer ut fra uttaket under skyllesyklusen/den automatiske rengjøringsyklusen, og den eventuelle kaffen som vil kunne komme ut under tilberedning av drikker. Tøm og vask dråpesamleren daglig, og hver gang indikatoren viser at den er full.



Forsiktig:

IKKE ta ut dråpesamleren rett etter at du har slått på maskinen. Vent i et par minutter til skylle-/rengjøringsyklusen er over.

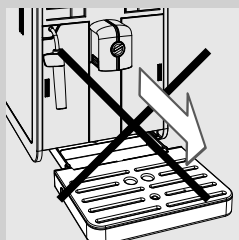



- 5 Trykk forsiktig på siden av luken til vannbeholderen for å få fram håndtaket.

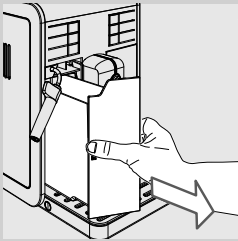

- 6 Trekk ut vannbeholderen ved å dra i håndtaket.

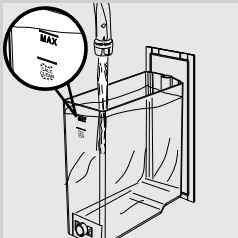

- 7 Skyll vannbeholderen med friskt vann.

- 8 Fyll beholderen med friskt drikkevann opp til nivået "MAX" og sett den inn i maskinen igjen. Kontroller at den er fullstendig satt inn.

! Forsiktig:

Ikke fyll beholderen med varmt vann, kokende vann, vann med kullsyre eller andre væsker som vil kunne skade selve beholderen og maskinen.

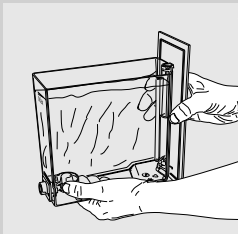

≡ Merk:

Når den er full, må vannbeholderen flyttes som vist i figuren.

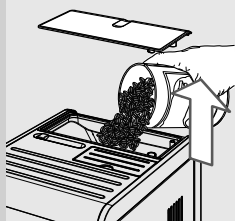

9 Ta lokket av kaffebønnebeholderen. Hell langsomt i kaffebønner.

Merk:

Kaffebønnebeholderen inneholder et brett som vibrerer under kverningen og som fører bønnene ned i kaffekvernen.

! Forsiktig:

Du skal alltid bare helle kaffebønner i beholderen. Malt kaffe, pulverkaffe, karamellisert kaffe eller andre gjenstander vil kunne skade maskinen.

10 Sett lokket på plass på kaffebønnebeholderen igjen.

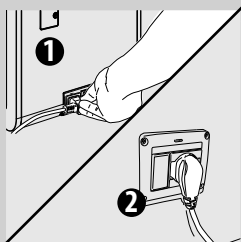

11 Sett i støpselet på baksiden av maskinen.

12 Sett støpselet i den andre enden av kabelen inn i en veggkontakt med egnet spenningsførsel.

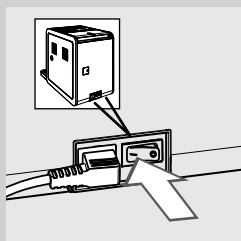

13 Sett hovedbryteren på "I" for å slå på maskinen. Det røde ledlyset ved siden av tasten "⏻" blinker.

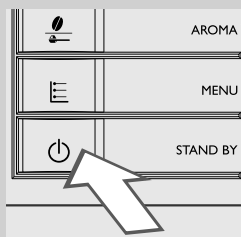

14 For å sette i gang maskinen, trykk på tasten "⏻". Betjeningspanelet indikerer at det er nødvendig å fylle kretsen.

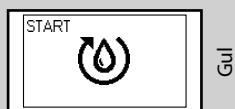

Gui

FØRSTE GANGS BRUK

Før bruk må følgende betingelser være til stede:

- 1) kretsen må være fylt opp;
- 2) maskinen foretar en automatisk skylle-/rengjøringsyklus,
- 3) det må settes i gang en manuell skyllesyklus.

Oppfylling av kretsen

Under denne prosessen renner det friskt vann gjennom den innvendige kretsen, og maskinen varmes opp. Dette tar noen minutter.

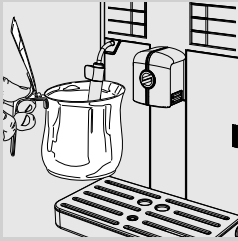

- 1 Plasser en beholder under den klassiske melkeskummeren.

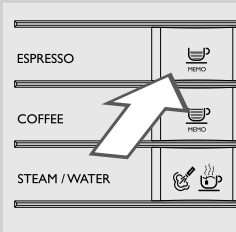

- 2 Trykk på tasten "☕" for å sette i gang syklusen. Maskinen fortsetter med automatisk fylling av kretsen med redusert vannuttak fra den klassiske melkeskummeren.



Gul

- 3 Stripen under symbolet indikerer operasjonens framdrift. Når prosessen er ferdig avslutter maskinen uttaket automatisk.

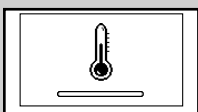

Gul

- 4 Nå viser betjeningspanelet symbolet for oppvarming av maskinen.

Automatisk skylle-/rengjøringscyklus

Når oppvarmingen er over foretar maskinen en skyllesyklus / automatisk rengjøringscyklus av de innvendige kretsene, ved hjelp av friskt vann. Denne operasjonen tar mindre enn ett minutt.



- 1 Plasser en beholder under kaffeuttaket for å samle opp den lille vannmengden som føres ut.



Gul

- 2 Maskinen viser displayet på siden. Vent til syklusen avsluttes automatisk.



Merk:

Trykk inn tasten "☕" for å stanse uttaket.

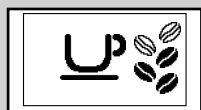

Grønn

- 3 Når operasjonene over er avsluttet viser maskinen displayet på siden. Maskinen er nå klar for å foreta manuell skyllesyklus.

Manuell skyllesyklus

Under denne prosessen aktiveres kaffeuttakssyklusen og det renner friskt vann gjennom vannkretsen. Dette tar noen minutter.



- 1 Plasser en beholder under kaffeuttaket.



Grønn



Grønn

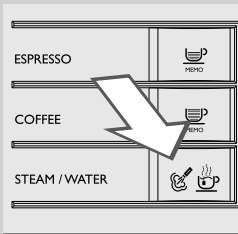

Grønn

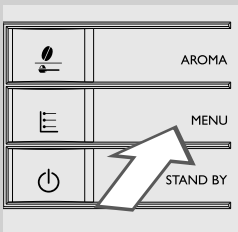

2 Kontroller at maskinen viser displayet på siden.

3 Velg funksjonen for uttak av forhåndsmalt kaffe ved å trykke på tasten “☕”. Maskinen viser displayet på siden.



Merk:

Ikke fyll forhåndsmalt kaffe i rommet.

4 Trykk på tasten “☕_{MENU}”. Maskinen begynner å føre ut vann.

5 Tøm beholderen når uttaket er over. Gjenta operasjonene fra punkt 1 til 4 to ganger. Gå deretter til punkt 6.

6 Plasser en beholder under den klassiske melkeskummeren.

7 Trykk på tasten “☕☕”. Maskinen viser displayet på siden.

8 Trykk på tasten **MENY** “☰” for å sette i gang uttak av varmt vann.

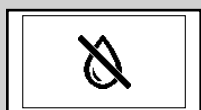

Rød

9 Fjern og tøm beholderen etter å ha ført ut vannet.

10 Gjenta prosedyren fra punkt 7 til punkt 9 helt til vannbeholderen er tom og symbolet for at det er tomt for vann vises.



Merk:

Trykk på tasten "MEMO" for å avbryte den manuelle skyllesyklusen.

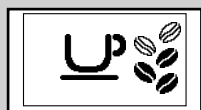
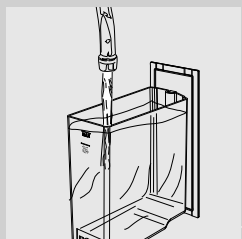

Grønn

11 Når du er ferdig, fyller du vannbeholderen på nytt opp til MAX-nivået. Nå er maskinen klar til bruk og til å tilberede kaffe. Symbolet indikert på siden viser.



Merk:

Hvis maskinen ikke har vært i bruk i to eller flere uker, vil den foreta en skylle-/automatisk rengjøringsyklus når den slås på. Deretter er det nødvendig å sette i gang en manuell skyllesyklus som beskrevet over.

Den automatiske skylle-/rengjøringsyklusen settes også i gang automatisk når maskinen har vært i standby, eller slukket i over 15 minutter. Når syklusen er over kan du tilberede en kaffe.

Måling og programmering av vannhardhet

Måling av vannhardhet er svært viktig for å avgjøre hvor ofte maskinen må avkalkes, og for installasjon av vannfilteret "INTENZA+" (for flere detaljer om vannfilteret se neste kapittel).

Følg instruksjonene under for måling av vannhardheten:

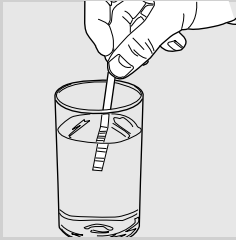

- 1 Dypp strimmelen for vannhardhetstest (som medfølger maskinen) i vann i 1 minutt.



Merk:

Strimmelen kan kun brukes til en måling.

- 2 Vent i ett minutt.

- 3 Kontroller hvor mange firkanter som blir røde, og se deretter tabellen.



Merk:

Tallene på strimmelen korresponderer med innstillingene for regulering av vannhardheten.

Mer presist:

- 1 = 1 (svært mykt vann)
- 2 = 2 (mykt vann)
- 3 = 3 (hardt vann)
- 4 = 4 (svært hardt vann)

Bokstavene korresponderer med referansepunktene som finnes nederst på vannfilteret "INTENZA+" (se neste kapittel).

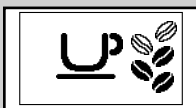
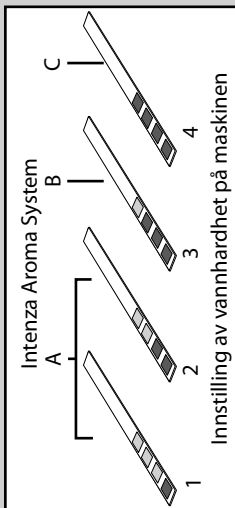

Grønn

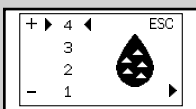

Gul

- 4 Trykk på tasten **MENY** "☰" og bla gjennom alternativene ved å trykke på tasten **MENY** "☰" helt til symbolet på siden vises.



Merk:

Maskinen leveres med en standardinnstilling for vannhardhet som passer for store deler av vanntypene.

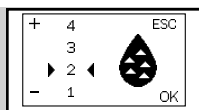

Gul



Grønn

5 Trykk på tasten "☕" for å øke verdien, og på tasten "☕" for å minske verdien.

6 Trykk på tasten **MENY** "☰" for å bekrefte innstillingen.

7 Trykk på tasten "☕" for å gå ut av programmeringsmenyen. Maskinen er nå klar for uttak.

Installering av vannfilteret "INTENZA+"

Vi anbefaler at du installerer vannfilteret "INTENZA+", som begrenser dannelsen av kalk inne i maskinen og gir kaffen din en mer intens aroma. Vannfilteret "INTENZA+" selges separat. For flere detaljer, se siden for vedlikeholdsprodukter i denne bruksanvisningen.

Vannet er svært viktig i tilberedningen av en kaffe, og det er derfor ekstremt viktig å kunne filtrere det på profesjonelt vis. Vannfilteret "INTENZA+" hindrer dannelsen av mineralavleiringer, og forbedrer dermed vannkvaliteten.

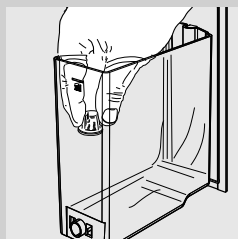

1 Ta ut det lille hvite filteret fra vannbeholderen og oppbevar det på et tørt sted.



- 2** Ta vannfilteret "INTENZA+" ut av pakningen og dypp det vertikalt (med åpningen opp), i kaldt vann og trykk forsiktig på sidene for å klemme ut luftboblene.

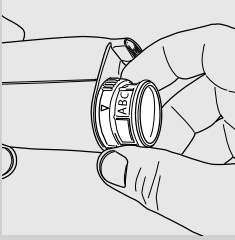

- 3** Still inn vannfilteret "INTENZA+" i overensstemmelse med målingene (se forrige kapittel) og spesifikasjonene nederst på filteret:
 A = mykt vann – tilsvarende 1 eller 2 på strimmelen
 B = hardt vann (standard) – tilsvarende 3 på strimmelen
 C = svært hardt vann – tilsvarende 4 på strimmelen

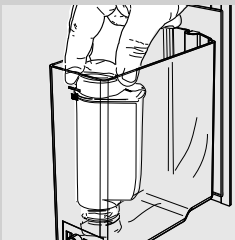

- 4** Sett inn vannfilteret "INTENZA" i den tomme vannbeholderen. Dytt det ned så langt det går.

- 5** Fyll beholderen med friskt drikkevann og sett den inn i maskinen igjen.

- 6** Før ut vannet i beholderen ved hjelp av varmtvannsfunksjonen (se avsnittet "Uttak av varmt vann").



- 7** Fyll vannbeholderen på nytt.

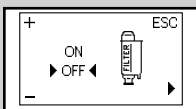

Grønn



Gul

- 8** Trykk på tasten **MENY**  og bla gjennom alternativene ved å trykke på tasten **MENY**  helt til symbolet på siden vises.

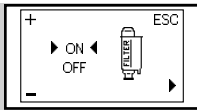

Gul

- 9** Trykk på tasten "☕" for å velge "ON", trykk deretter på tasten **MENY** "☰" for å bekrefte.



Grønn

- 10** Trykk på tasten "☕" for å gå ut. Maskinen er nå klar for uttak.

På denne måten er maskinen programmert for å informere brukeren om behovet for å skifte ut vannfilteret "INTENZA+".

Utskifting av vannfilteret "INTENZA+"

Når det er nødvendig å skifte ut vannfilteret "INTENZA+" vises symbolet på siden.



Gul

- 1** Fortsett med å skifte ut vannfilteret "INTENZA+" i henhold til beskrivelsen i forrige kapittel.

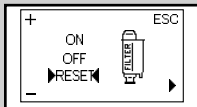

Gul

- 2** Trykk på tasten **MENY** "☰" og bla gjennom alternativene ved å trykke på tasten **MENY** "☰" helt til symbolet på siden vises.

- 3** Velg alternativet "RESET". Trykk på tasten "☰" for å bekrefte.



Grønn

4 Trykk på tasten "☕" for å gå ut. Maskinen er nå klar for uttak.

Maskinen er nå programmert for et nytt filter.

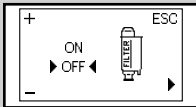

Gul

Merk:

Hvis vannfilteret "INTENZA+" allerede er installert og du vil ta det ut uten å skifte det ut, velg alternativet "OFF".

Hvis vannfilteret "INTENZA+" ikke finnes på maskinen, må du sette det lille hvite filteret du fjernet tidligere i beholderen.

BYTTE AV KAFFEBØNNER

Maskinen er utstyrt med en uttrekkbar kaffebønnebeholder som gjør det mulig å enkelt bytte fra en kaffebønnetype til en annen, for å kunne nyte forskjellige kaffesmaker.

Merk:

Du kan kjøpe en ekstra kaffebønnebeholder som tilbehør (CA6803). For å bevare smaken kan du oppbevare kaffebønnebeholderen i kjøleskapet.

Å ta ut kaffebønnebeholderen

Følg disse instruksjonene for å ta ut kaffebønnebeholderen:

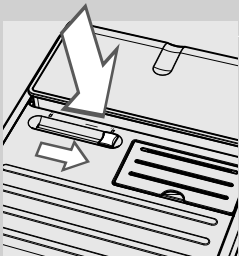

1 Sett velgeren i posisjonen "☐".

Forsiktig:

Det kan hende du ikke klarer å plassere velgeren, fordi den blokkeres av en kaffebønne. I så tilfelle må flytte velgeren fram- og bakover helt til du fjerner den blokkerte kaffebønne.

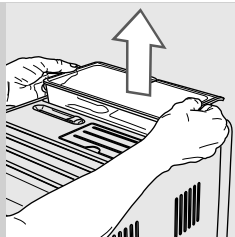

- 2** Løft kaffebønnebeholderen ved å gripe tak i sidene med begge hender som vist i figuren.



Forsiktig:

Ikke ta ut kaffebønnebeholderen på andre måter, dette for å unngå å helle ut kaffebønnene.

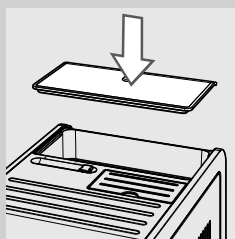

- 3** Når du har tatt ut beholderen dekker du maskinen med beskyttelseslokket for å unngå støv.

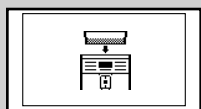

Red



Merk:

Hvis du slår på maskinen uten at kaffebønnebeholderen er satt inn, vil symbolet på siden vises. Du må sette inn kaffebønnebeholderen.

Innsetting av kaffebønnebeholder

Følg instruksjonene under for å sette inn kaffebønnebeholderen:

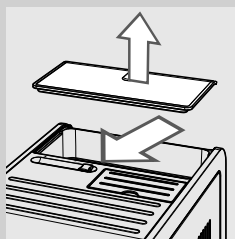

- 1** Fjern beskyttelseslokket fra maskinen.

- 2** Sett velgeren i posisjonen "☐".

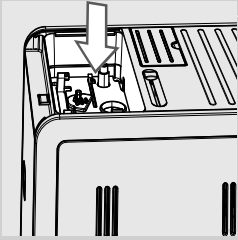

3 Fjern kaffebønnene fra rommet til kaffebeholderen.

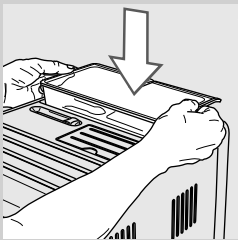

4 Sett kaffebønnebeholderen inn i rommet for kaffebønnebeholderen som vist i figuren.

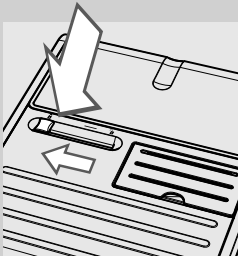

5 Sett velgeren i posisjonen "☐".



Advarsel:

Når du skifter kaffebønnetype og går over til en koffeinfri type er det mulig at det fremdeles finnes spor av koffein, også etter tømme-
syklusen.

Valg av kaffebønner

Denne funksjonen gjør det mulig å optimere kverningen basert på typen kaffebønner som er valgt.

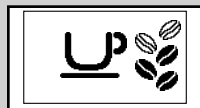

Grønn



Gul

- 1 Trykk på tasten **MENY** "☰" og bla gjennom alternativene ved å trykke på tasten **MENY** "☰" helt til symbolet på siden vises.

- 2 Trykk på tasten "☰" eller tasten "☰" for å velge typen kaffebønner som finnes i kaffebønnebeholderen.

- 3 Trykk på tasten **MENY** "☰" for å bekrefte innstillingen.

- 4 Trykk på tasten "☰" for å gå ut.

Maskinen er nå programmert for å optimere kverning av kaffebønnene.

Displayet viser typen kaffebønner som er valgt når maskinen er klar for uttak.

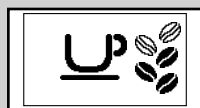

Grønn

- for kaffebønner av typen "ARABICA",

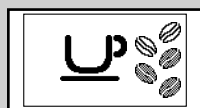

Grønn

- for kaffebønner av typen "ROBUST",

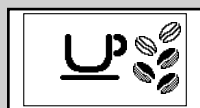

Grønn

- for kaffebønner av typen "BLANDET",

Syklus for tømning av kaffe

For å bytte kaffebønnetype, anbefaler vi å tømme kaffekanalene og kaffekvernen. På denne måten er det mulig å nyte den fulle aromaen til de nye kaffebønnene. For å gjøre dette må du følge disse instruksjonene:



1 Fyll kaffebeholderen med kaffebønner.

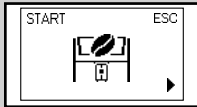

Grønn



Gul

2 Trykk på tasten **MENY**  og bla gjennom alternativene ved å trykke på tasten **MENY**  helt til symbolet på siden vises.

3 Trykk på tasten .



Gul

4 Maskinen foretar to kverningscykluser uten å føre ut kaffe.



Merk:

Hvis du trykker på tasten  mellom den første og den andre kverningscyklusen kan du avbryte kverningscyklusen før den er over.

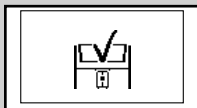

Grønn

5 Når kverningscyklusene er over, viser maskinen displayet på siden.



Merk:

Hvis kaffekanalene og kaffekvernen ikke har blitt tømt, må du føre ut minst to kaffe før du kan nyte den nye kaffebønnetypen til fulle.



Advarsel:

Når du skifter kaffebønnetype og går over til en koffeinfri type er det mulig at det fremdeles finnes spor av koffein, også etter tømme-syklusen.

REGULERINGER

Du kan foreta enkelte reguleringer på maskinen for å tilberede en kaffe med best mulig smak.

Saeco Adapting System

Kaffe er et naturprodukt, og egenskapene kan variere avhengig av opphavssted, blanding og brenning. Maskinen er utstyrt med et automatisk reguleringsystem som gjør det mulig å bruke alle typer kaffebønner som finnes i handelen, unntatt karamelliserte kaffebønner.

Maskinen reguleres automatisk etter uttak av noen kopper kaffe, for å optimere kaffeuttaket.

Regulering av keramisk kaffekvern

Den keramiske kaffekvernen garanterer alltid en perfekt kverningsgrad og riktig spesifikke korn for hver kaffespesialitet.

Denne teknologien gir en total konservering av aromaen og garanterer ekte italiensk smak i hver kopp.



Advarsel:

Den keramiske kaffekvernen inneholder bevegelige deler som kan være farlige. Det er derfor forbudt å putte inn fingrene eller andre gjenstander. Reguler den keramiske kaffekvernen kun ved hjelp av nøkkelen for regulering av malingsgrad.

Den keramiske kaffekvernen kan reguleres for å tilpasse malingsgraden på kaffen til din personlige smak.

- 1 Ta ut kaffebønnebeholderen som angitt i avsnittet "Å ta ut kaffebønnebeholderen".

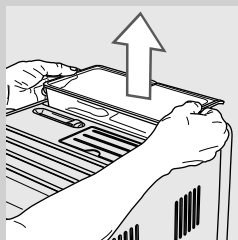

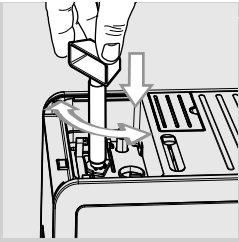

- 2** Trykk ned og vri velgeren for regulering av kaffekvernen plassert under kaffebønnebeholderen ett trinn av gangen. Bruk nøkkelen for regulering av kaffekvern som følger med maskinen. Smaksforskjellen merkes etter uttak av 2-3 kaffekopper.



Advarsel:

For å unngå skader på maskinen må du ikke dreie kaffekvernen mer enn ett trinn av gangen.

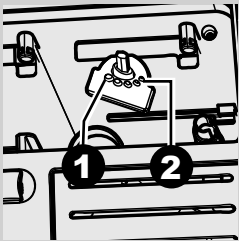

- 3** Referansemerkene inne i rommet for kaffebønnebeholderen indikerer den innstilte kverningsgraden. Det er mulig å stille inn 5 forskjellige malingsgrader fra posisjon 1 for grovmaling og en mildere smak til posisjonen 2 for finmaling og en sterkere smak.

Hvis du stiller inn den keramiske kaffekvernen til en finere maling, vil kaffesmaken bli sterkere. For en kaffe med lettere smak, må du stille inn den keramiske kaffekvernen til en grovere malingsgrad.

Aromaregulering (kaffens intensitet)

Velg din favoritt-kaffeblending, og reguler kaffemengden som skal males i henhold til din personlige smak. Det er også mulig å velge funksjonen for forhåndsmalt kaffe.

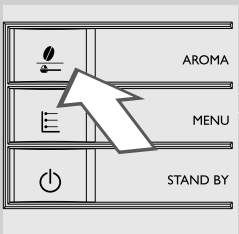

Merk:

Valget må være foretatt før du velger kaffen.

Ved å trykke på tasten "☉" har du fem forskjellige valg. Hver gang du trykker på tasten "☉" endres aromaen med en grad, avhengig av den valgte mengden:

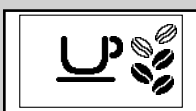

Grønn

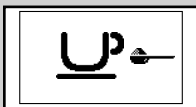

Grønn

- ☉☉☉☉☉ = ekstra lett aroma
- ☉☉☉☉☉ = lett aroma
- ☉☉☉☉☉ = middels aroma
- ☉☉☉☉☉ = kraftig aroma
- ☉☉☉☉☉ = ekstra kraftig aroma
- ☉☉☉☉☉ = forhåndsmalt kaffe

Regulering av kaffeuttaket

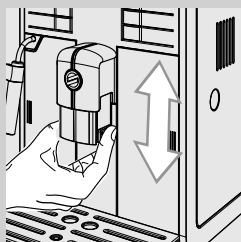

Uttaket kan reguleres i høyden for å tilpasse størrelsen på de koppene du ønsker å bruke best mulig.

For å foreta reguleringen, hever eller senker du uttaket manuelt ved å plassere fingrene som vist i figuren.

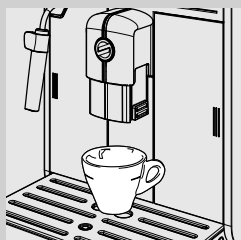

De anbefalte posisjonene er:
For bruk av små kopper.



For bruk av store kopper.

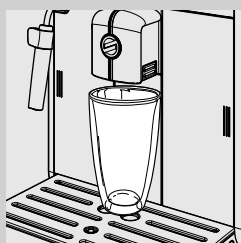

For bruk av glass til latte macchiato.

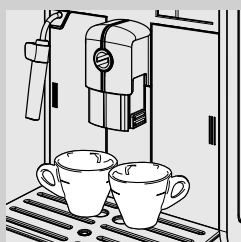

Du kan plassere to kopper under uttaket for å føre ut to kopper kaffe samtidig.

Regulering av vannmengden i koppen

Maskinen gjør det mulig å regulere mengden utført kaffe på bakgrunn av personlig smak og/eller størrelsen på koppene.

Hver gang du trykker på tasten "☕_{MEMO}" eller "☕_{MEMO}", fører maskinen ut en programmert kaffemengde. Hver tast er knyttet til en type uttak, og dette skjer på uavhengig måte.

Framgangsmåten under illustrerer programmering av tasten "☕_{MEMO}".

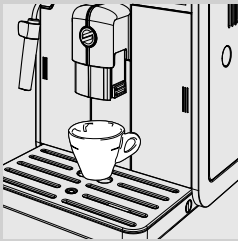

- 1 Sett en kopp under uttaket.



Grønn

- 2 Hold tasten "☕_{MEMO}" inne til symbolet "MEMO" vises, slipp deretter tasten. Nå er maskinen i programmeringsmodus. Maskinen starter kaffeuttaket.



Grønn

- 3 Trykk på tasten "☕_{MEMO}" når du har oppnådd ønsket kaffemengde.

Nå er tasten "☕_{MEMO}" programmert, hver gang du trykker på denne tasten, vil maskinen føre ut den samme mengden espresso som du nettopp har programmert.



Merk:

Følg samme framgangsmåten for å programmere kaffetasten "☕_{MEMO}".
 Bruk alltid tasten "☕_{MEMO}" for å avbryte utførelsen av kaffe når du har oppnådd ønsket mengde, også under programmering av kaffetasten "☕_{MEMO}".

TILBEREDING AV KAFFE OG ESPRESSO

Før du lager kaffe, må du kontrollere at det ikke er noen meldinger på betjeningspanelet og at vannbeholderen og kaffebønnebeholderen er fylt opp.

Tilbereding av kaffe og espresso laget på kaffebønner



- 1 Sett 1 eller 2 kopper under uttaket.

- 2 For å tilberede en espresso eller en kaffe, trykk på tasten "☕" for å velge ønsket aroma.

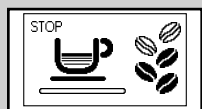

Grønn

- 3 Trykk på tasten "☕" for en espresso eller tasten "☕" for en kaffe.

- 4 For å tilberede en espresso eller en kaffe, trykk på den ønskede tasten en enkelt gang. Symbolet på siden vises.



Grønn

- 5 For å tilberede 2 espresso eller 2 kaffe, trykk på den ønskede tasten to ganger etter hverandre. Symbolet på siden vises.



Merk:

I denne funksjonsmodusen sørger maskinen automatisk for å male og dosere riktig mengde kaffe. Tilbereding av to espresso eller to kaffe krever to kverningssykluser og to uttakssykluser, men dette håndteres automatisk av maskinen.

- 6 Etter å ha fullført forhåndstrekkingen begynner kaffen å komme ut av uttaket.

- 7 Kaffeuttaket stanser automatisk når det forhåndsinnstilte nivået er nådd, for å avbryte kaffeuttaket tidligere trykk på tasten "☕".

Uttak av espressokaffe med forhåndsmalt kaffe

Denne funksjonen gjør det mulig å bruke forhåndsmalt og koffeinfri kaffe.

Med funksjonen for forhåndsmalt kaffe kan du bare tilberede en kaffe om gangen.



Grønn



1 Trykk på tasten “☕” for å velge funksjonen forhåndsmalt kaffe.

2 Ta av lokket til rommet og hell i en måleskje med forhåndsmalt kaffe. Bruk kun måleskjeen som følger med maskinen, steng deretter lokket til rommet for forhåndsmalt kaffe.



Advarsel:

Fyll kun forhåndsmalt kaffe i rommet for forhåndsmalt kaffe. Innføring av andre stoffer eller gjenstander kan forårsake alvorlige skader på maskinen. Slike skader dekkes ikke av garantien.

3 Trykk på tasten “☕” for en espresso eller tasten “☕” for en kaffe. Uttakssyklusen settes i gang.

4 Etter å ha fullført forhåndstrekkingen begynner kaffen å komme ut av uttaket.

5 Kaffeuttaket stanser automatisk når det forhåndsinnstilte nivået er nådd, for å avbryte kaffeuttaket tidligere trykk på tasten “☕”.

Når uttaket er ferdig går maskinen tilbake til hovedmenyen.

For å tilberede flere kaffe med forhåndsmalt kaffe, gjentar du operasjonene beskrevet over.



Merk:

Hvis du glemmer å fylle forhåndsmalt kaffe i rommet for forhåndsmalt kaffe, vil det bare komme ut vann.

Hvis du har helt i flere måleskjeer tilbereder ikke maskinen produktet, og den forhåndsmalte kaffen tømmes ut i grutsamleren.

DAMPUTTAK / TILBEREDING AV CAPPUCCINO

**Advarsel:**

Fare for forbrenning! I starten av uttaket kan det sprute litt varmt vann. Den klassiske melkeskumeren kan oppnå høye temperaturer. Unngå å ta direkte på det med hendene. Bruk bare det beskyttende håndtaket.

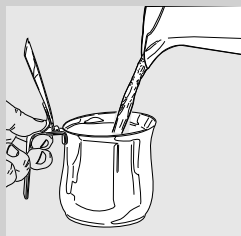

- 1 Fyll en beholder med 1/3 kald melk.

**Merk:**

Bruk kald melk (~5°C / 41°F) med et proteininnhold på minst 3% for å få en cappuccino med god kvalitet. Du kan bruke både helmelk og lettmelk, etter personlig smak.

**Merk:**

Hvis du ønsker å føre ut damp etter at du har slått på maskinen eller etter å ha tilberedt en kaffe må du før du fortsetter først føre ut det vannet som er i kretsen.

For å gjøre dette trykker du på tasten "☕" og deretter på tasten "☕^{MEMO}" for å føre ut damp i noen sekunder. Deretter trykker du på tasten "☕^{MEMO}" for å avbryte uttaket. Gå deretter til punkt 2.



- 2 Dypp den klassiske melkeskumeren i melken.



Grønn

- 3 Trykk på tasten "☕". Maskinen viser displayet på siden.

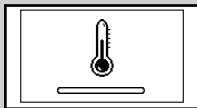
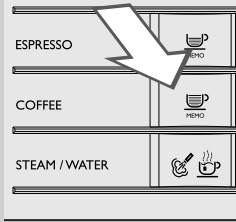

Gul



Grønn

4 Trykk på tasten "☕" for å starte damputtaket.

5 Maskinen trenger tid til oppvarming. I denne fasen vises symbolet på siden.

6 Skum melken ved å foreta langsomme sirkelformede bevegelser på beholderen, oppover og nedover.

7 Når melkeskummet oppnår ønsket konsistens, trykk på tasten "☕" for å avbryte damputtaket.



Merk:

Etter å ha trykket på tasten "☕" må du vente i noen sekunder før maskinen avbryter damputtaket fullstendig.

8 For å tilberede en cappuccino plasserer du koppen med den skummede melken under uttaket og fører ut en espresso. Se kapittelet "Tilbereding av kaffe og espresso" for flere detaljer.



Forsiktig:

Etter å ha skummet melken, må du føre ut en liten mengde varmt vann i en beholder.

Fjerne den utvendige delen av den klassiske melkeskummen og vaske den med friskt vann.

UTTAK AV VARMT VANN



Advarsel:

Fare for forbrenning! I starten av uttaket kan det sprute litt varmt vann. Den klassiske melkeskummen kan bli varm: Unngå å ta direkte på den med hendene. Bruk bare det beskyttende håndtaket.

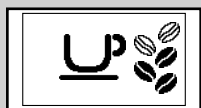

Grønn

Før du fører ut varmt vann, må du kontrollere at maskinen er klar til bruk og at vannbeholderen er full.



- 1 Plasser en beholder under den klassiske melkeskummen.



- 2 Trykk på tasten "☕". Maskinen viser displayet på siden.



Grønn

- 3 Trykk på tasten **MENY** "☰" for å sette i gang uttak av varmt vann.

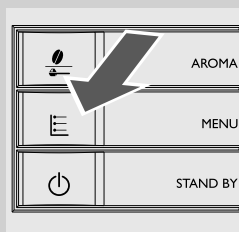

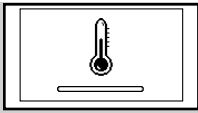

Gul

3 Maskinen trenger tid til oppvarming. I denne fasen vises symbolet på siden.



Grønn

4 Før ut ønsket mengde varmt vann. For å stanse uttaket av varmt vann trykker du på tasten "☺"
MEMO

RENGJØRING OG VEDLIKEHOLD

Daglig rengjøring av maskinen



Forsiktig:

Rengjøring og vedlikehold av maskinen er grunnleggende for å forlenge maskinens livsløp. Maskinen utsettes kontinuerlig for fuktighet, kaffe og kalk!

Dette kapittelet gir en detaljert beskrivelse av hvilke operasjoner du må utføre, og hvor ofte. I motsatt fall vil ikke maskinen lenger fungere korrekt. Den slags type reparasjoner er IKKE dekket av garantien!



Merk:

- Bruk en myk klut fuktet med vann for å rengjøre apparatet.
- Det er bare kopperisten som kan vaskes i oppvaskmaskin. Alle de andre delene må vaskes med lunkent vann.
- Ikke legg maskinen i vann.
- Ikke bruk alkohol, løsemidler og/eller slipende produkter eller gjenstander til å gjøre rent maskinen.
- Ikke bruk mikrobølgeovn og/eller vanlig ovn til å tørke maskinen eller delene.



- 1** Tøm og rengjør grutsamleren hver dag, med maskinen på.
- Trykk forsiktig på siden av luken til grutsamleren for å få fram håndtaket.
 - Trekk ut grutsamleren ved å dra i håndtaket.

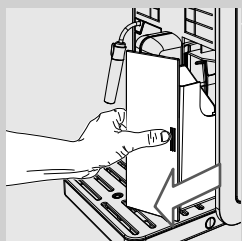

Alle andre vedlikeholdsoperasjoner må kun utføres når maskinen er avkjølt og koblet fra strømmettet.

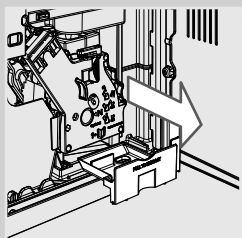

- 2** Tøm og rengjør kaffesamleren inne i maskinen. Åpne betjeningsluken, ta ut grutsamleren og tøm den.

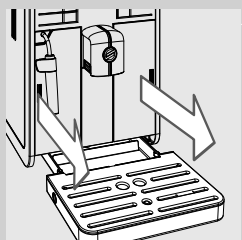

- 3** Ta ut dråpesamleren. Tøm og vask dråpesamleren.

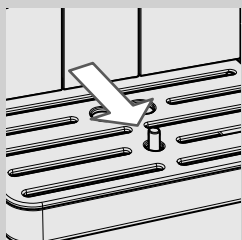

Merk:

Tøm dråpesamleren også når indikatoren for full dråpesamler er hevet.

Daglig rengjøring av vannbeholderen

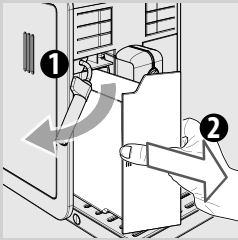

- 1** Ta ut det lille hvite filteret eller vannfilteret INTENZA+ (hvis maskinen har et slikt) fra vannbeholderen og vask den med friskt vann.
- 2** Sett det lille, hvite filteret eller vannfilteret INTENZA+ (hvis maskinen har et slikt) på plass igjen ved å trykke lett mens du samtidig vrir forsiktig.
- 3** Fyll beholderen med friskt vann.

Daglig rengjøring av den klassiske melkeskummeren

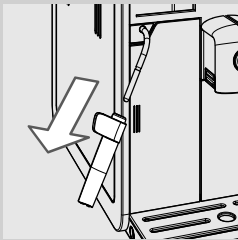

Det er viktig å rengjøre den klassiske melkeskummeren hver dag og etter hver bruk, for å opprettholde hygien og garantere tilberedning av et melkeskum med perfekt konsistens.

Etter å ha skummet melken, må du føre ut en liten mengde varmt vann i en beholder.

Fjerne den utvendige delen av den klassiske melkeskummeren og vaske den med friskt vann.

Ukentlig rengjøring av maskinen

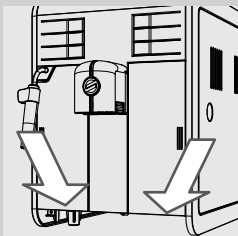

- 1** Rengjør rommet for dråpesamleren.

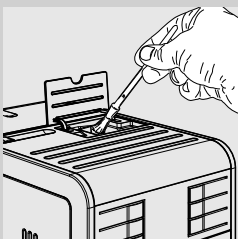

- 2** Bruk den medfølgende penselen til å gjøre rent beholderen for forhåndsmalt kaffe.

Ukentlig rengjøring av den klassiske melkeskummeren

Den ukentlige rengjøringen er grundigere, da du må demontere alle delene av den klassiske melkeskummeren.

Du må foreta rengjøring som angitt under:

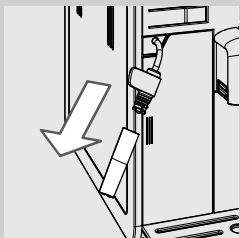

- 1 Fjern den utvendige delen av den klassiske melkeskummeren. Vask den med lunkent vann.

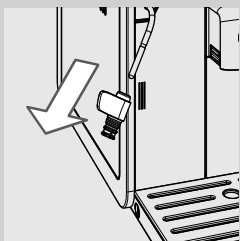

- 2 Trekk den øvre delen av den klassiske melkeskummeren av damp-/varmtvannsrøret.
- 3 Vask den øvre delen av den klassiske melkeskummeren med friskt vann.
- 4 Rengjør damp-/varmtvannsrøret på den klassiske melkeskummeren med en fuktig klut for å fjerne melkerester.
- 5 Sett den øvre delen på plass på damp-/varmtvannsrøret igjen (pass på at den er skikkelig festet),
- 6 Monter den utvendige delen av den klassiske melkeskummeren igjen.



Merk:

Du kan også vaske delene i oppvaskmaskin.

Ukentlig rengjøring av kaffeenheten

Kaffeenheten må gjøres ren hver gang beholderen for kaffebønner fylles opp, eller i alle fall minst én gang i uken.

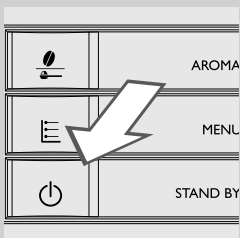

- 1 Slå av maskinen ved å trykke på tasten "⏻" og ta støpselet ut fra stikkontakten.

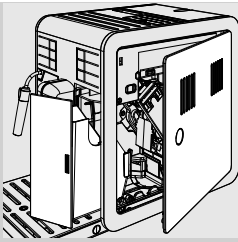

2 Ta ut grutsamleren. Åpne betjeningsluken.

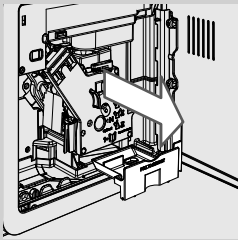

3 Ta ut kaffesamleren og rengjør den.

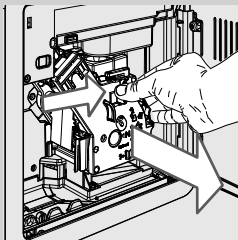

4 For å trekke ut kaffeenheten trykker du på tasten «PUSH» og drar i håndtaket.

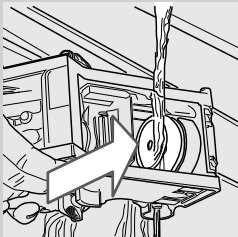

5 Vask kaffeenheten grundig med friskt, lunkent vann. Vask det øvre filteret grundig.

! **Forsiktig:**
Ikke bruk vaskemidler eller såpe til rengjøring av kaffeenheten.

6 La kaffeenheten lufttørke helt.

7 Bruk en myk klut fuktet med vann til å rengjøre innsiden av maskinen.

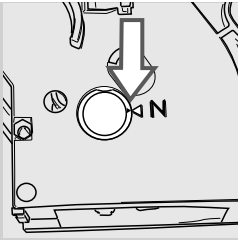

- 8** Kontroller at kaffeenheten er i hvileposisjon. De to referansepunktene skal korrespondere. I motsatt fall, utfør operasjonen beskrevet i punkt (9).

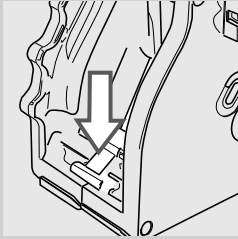

- 9** Dytt spaken forsiktig nedover helt til den når sokkelen på kaffeenheten og helt til de to referansepunktene på siden av gruppen korresponderer.

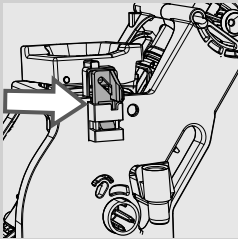

- 10** Forsikre deg om at kroken for blokkering av kaffeenheten er i korrekt posisjon, for å kontrollere dette må du trykke tasten "PUSH" helt inn, til den er skikkelig festet. Kontroller at kroken er helt oppe. I motsatt fall, prøv igjen.

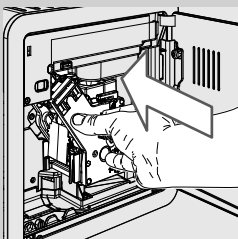
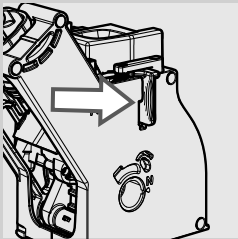

- 11** Sett kaffeenheten på plass igjen, til den festes, uten å trykke på tasten "PUSH".

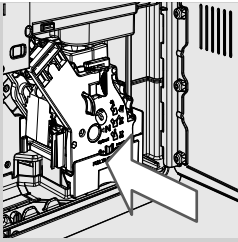

12 Sett inn kaffesamleren og steng betjeningsluken.

13 Sett inn grutsamleren.

Ukentlig rengjøring av kaffebønnebeholderen, brettet og kafferommet

Rengjør kaffebønnebeholderen, brettet og kafferommet en gang i uka med en klut for å fjerne rester av kaffe og støv.

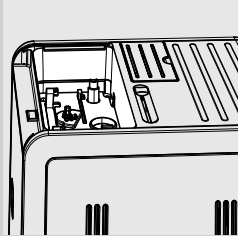

For å fjerne brettet trykker du på krokene som er plassert i bunnen av kaffebønnebeholderen, slik som vist i figuren til venstre.

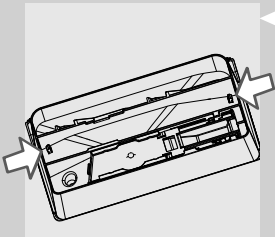

Etter rengjøringen setter du brettet inn i kaffebønnebeholderen igjen.

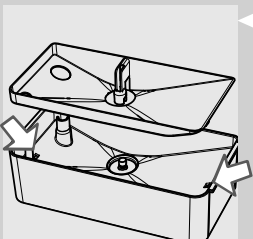

Månedlig smøring av kaffeenheten

Smør kaffeenheten etter cirka 500 kaffekopper eller en gang i måneden. Fett fra Saeco til smøring av kaffeenheten kan kjøpes separat. For flere detaljer, se siden for vedlikeholdsprodukter i denne bruksanvisningen.

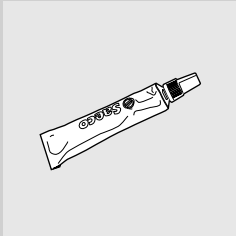

Forsiktig:

Før du smører kaffeenheten må du vaske den med friskt vann og tørke den, slik det er beskrevet i avsnittet "Ukentlig rengjøring av kaffeenheten".

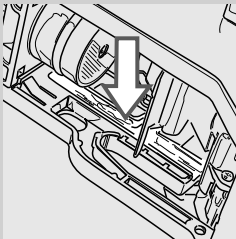

- 1** Påfør fettet jevnt på begge sidesporene.

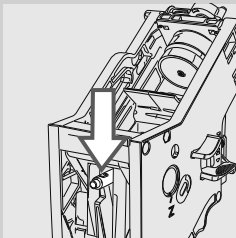
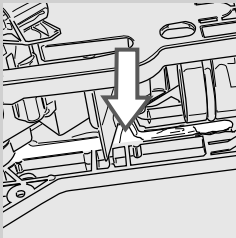

- 2** Smør aksen også.

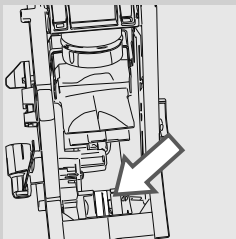

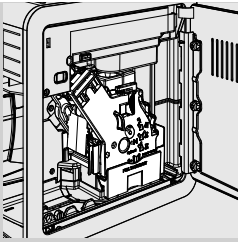

- 3 Sett kaffeenheten på plass igjen, til den låser seg fast (se kapittelet "Ukentlig rengjøring av kaffeenheten"). Sett inn kaffesamleren.
- 4 Steng betjeningsluken. Sett inn grutsamleren.

Månedlig rengjøring av kaffeenheten med avfettingstabletter



I tillegg til den ukentlige rengjøringen anbefaler vi å foreta rengjøringsryklusen med avfettingstabletter etter cirka 500 kaffekopper eller en gang i måneden. Denne operasjonen kompletterer vedlikeholdet av kaffeenheten.

Avfettingstablettene selges separat. For flere detaljer, se siden for vedlikeholdsprodukter i denne bruksanvisningen.



Forsiktig:

Avfettingstablettene er kun laget for rengjøring, og har ingen avkalkingsfunksjon. For avkalking må du bruke Saeco avkalkingsmiddel og følge framgangsmåten som er beskrevet i kapittelet "Avkalking".



- 1 Sett inn en beholder under kaffeuttaket.

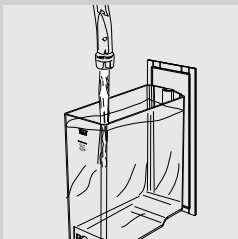

- 2 Pass på at du fyller opp vannbeholderen med rent vann helt til nivået "MAX".

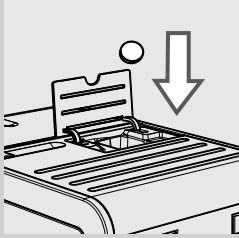

Grønn

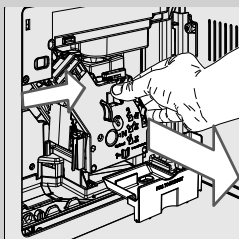
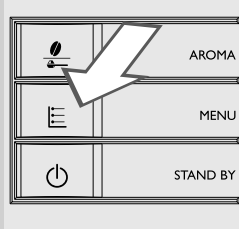
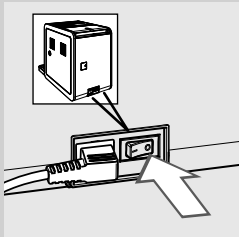

3 Putt en avfettingstablett i rommet for forhåndsmalt kaffe.

4 Trykk på tasten "☕" for å velge funksjonen forhåndsmalt kaffe. Ikke hell i pulverkaffe.

5 Trykk på tasten "☕" for å sette i gang kaffeuttakssyklusen.

6 Vent til maskinen fører ut en halv kopp vann.

7 Sett hovedbryteren plassert på baksiden av maskinen i posisjonen "0".

8 La løsningen virke i omtrent 15 minutter. Pass på at du kaster vannet som har blitt ført ut.

9 Sett hovedbryteren plassert på baksiden av maskinen i posisjonen "1". For å sette i gang maskinen igjen, trykk på tasten "⏻". Vent til den automatiske skyllesyklusen er over.

10 Ta ut grutsamlere og åpne betjeningsluken. Ta ut kaffesamlere og kaffeenheter.

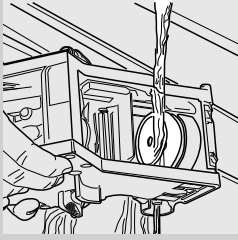

11 Vask kaffeenheten grundig med rent vann.

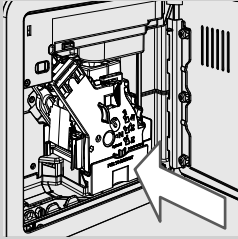

12 Etter å ha skylt kaffeenheten setter du den på plass igjen til den festes i posisjon (se kapittelet "Ukentlig rengjøring av kaffeenheten"). Sett inn kaffesamleren og grutsamleren. Steng betjeningsluken.



Grønn

13 Trykk på tasten "☕" for å velge funksjonen forhåndsmalt kaffe. Ikke hell kaffe i rommet for forhåndsmalt kaffe.

14 Trykk på tasten "☕" for å sette i gang kaffeuttakssyklusen.

15 Gjenta operasjonene fra punkt 13 til punkt 14 to ganger. Tøm beholderen.

16 For å rengjøre dråpesamleren plasserer du en avfettingstablett inne i den, og fyller den 2/3 opp med varmt vann. La rengjøringsløsningen virke i cirka 30 minutter, skyll deretter grundig.

AVKALKING

Avkalkingsprosessen tar omtrent 35 minutter.

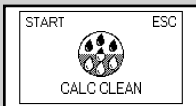

Gul

Under bruk danner det seg kalk inne i maskinen, og denne må fjernes regelmessig. Hvis ikke vil både vann- og kaffekretsen kunne tettes igjen. Det er maskinen som varsler om når den behøver avkalking. Hvis maskinens display viser symbolet CALC CLEAN må du foreta en avkalking.



Forsiktig:

Hvis du ikke foretar denne operasjonen vil maskinen slutte å fungere korrekt. I så tilfelle vil IKKE reparasjonen være dekket av garantien.



Bruk kun avkalkingsløsningen som er laget spesielt for at maskinen skal kunne yte sitt beste. Avkalkingsløsningen selges separat. For flere detaljer, se siden for vedlikeholdsprodukter i denne bruksanvisningen.



Advarsel:

Ikke drikk avkalkingsløsningen eller væsken som kommer ut når syklusen er ferdig. Du må ikke under noen omstendigheter bruke eddik som avkalkingsmiddel.



Merk:

Ikke slå av maskinen under avkalkingssyklusen. I motsatt fall foretar du avkalkingssyklusen på nytt fra starten av, og venter til den er avsluttet. Avkalkingssyklusen starter opp fra der den ble avbrutt.

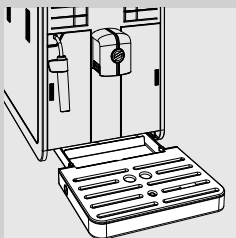

Følg disse instruksjonene for å foreta avkalkingssyklusen:

Før du foretar avkalking:

1 Tøm dråpesamleren.

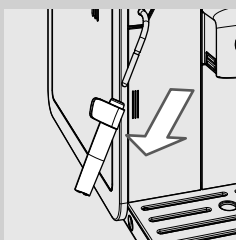

2 Fjern den klassiske melkeskummeren fra damp-/varmtvannsrøret.

3 Sett vannfilteret "INTENZA+" (hvis det finnes) på plass i vannbeholderen igjen, og skift det ut med det originale hvite filteret. Sett vannbeholderen på plass på maskinen igjen.

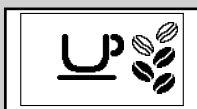

Grønn

4 Trykk på tasten **MENY** "☰" og bla gjennom alternativene ved å trykke på tasten **MENY** "☰" helt til symbolet på siden vises.

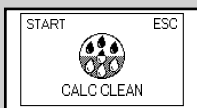

Gul

5 Trykk på tasten "☕" for å sette i gang avkalkingsprosessen.

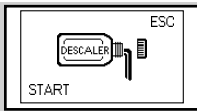

Gul

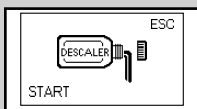
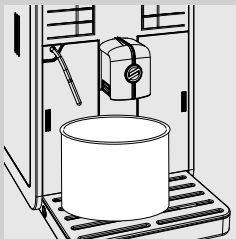
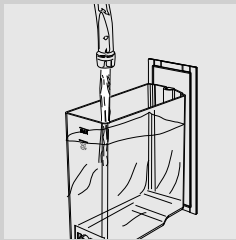
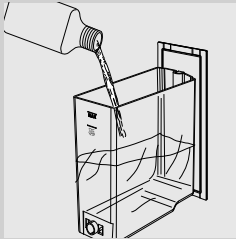

Gul

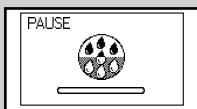

Gul



Merk:

Hvis du har trykket på tasten "MEMO" ved en feiltakelse, kan du gå ut ved å trykke på tasten "MEMO".

6 Dra ut vannbeholderen og hell i hele avkalkingsløsningen. Fyll deretter beholderen opp med friskt drikkevann til nivået CALC CLEAN.

7 Sett vannbeholderen på plass på maskinen igjen.

8 Plasser en romslig beholder (1,5 l) under damp-/varmtvannsrøret og under uttaket.

9 Trykk på tasten "MEMO" for å sette i gang avkalkingssyklusen.

10 Maskinen begynner å føre ut avkalkingsløsning med jevne mellomrom. Stripen på displayet viser syklusens fremdrift.

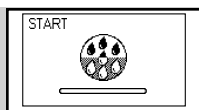

Gul

**Merk:**

Avkalkingssyklusen kan settes i pausemodus ved å trykke på tasten "☕". Trykk på tasten "☕" en gang til for å starte syklusen igjen. På denne måten kan du tømme beholderen, eller gå bort et lite øyeblikk.

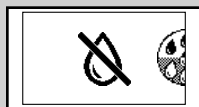

Rød

11 Når dette symbolet vises er vannbeholderen tom.

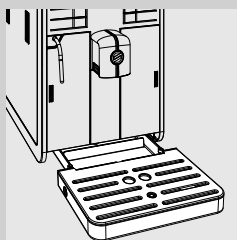

12 Ta ut og tøm beholderen.

13 Tøm dråpesamleren og sett den på plass igjen.

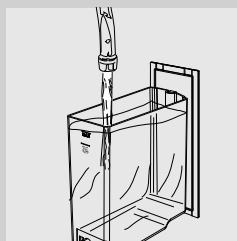

Gul

14 Ta ut vannbeholderen, skyll den og fyll på med friskt drikkevann opp til MAX-nivået. Sett den på plass på maskinen igjen. Når du setter vannbeholderen inn på maskinen vises displayet til venstre.

15 Plasser beholderen under damp-/varmtvannsrøret og under uttaket igjen.

16 Trykk på tasten "☕" for å sette i gang skyllesyklusen.



Rød

17 Når dette symbolet vises er vannbeholderen tom. Gjenta operasjonene fra punkt 12 til 16. Gå deretter til punkt 18.

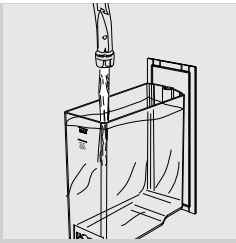

18 Når vannbeholderen er tom, ta den ut, skyll den og fyll på med friskt drikkevann opp til MAX-nivået. Sett den på plass på maskinen igjen.

19 Tøm beholderen og sett den på plass under damp-/varmtvannsrøret og under uttaket igjen.

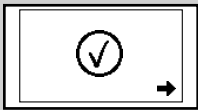

Grønn

20 Når alt vannet som trengs til skyllingen er helt ført ut, viser maskinen symbolet på siden. Trykk på tasten **MENY**  for å gå ut av avkalkings-syklusen.



Gul

21 Trykk på tasten  for å fylle kretsen.

22 Nå vil maskinen foreta oppvarmings- og skyllesyklusen før tilbereding av produktene.

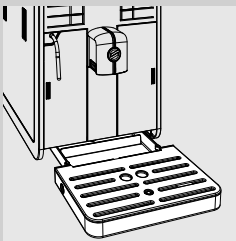

23 Ta ut og tøm beholderen.

24 Tøm dråpesamleren og sett den på plass igjen.

25 Avkalkingssyklusen er avsluttet.

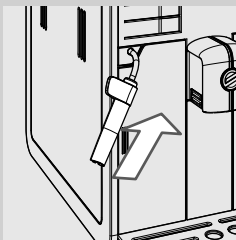

26 Fjern det lille hvite filteret og sett vannfilteret "INTENZA+" (hvis det finnes) på plass i vannbeholderen igjen, og sett den klassiske melkeskum-meren tilbake på plass.

 **Merk:**

Når avkalkingssyklusen er over, må du vaske kaffeenheten som beskrevet i kapittelet "Ukentlig rengjøring av kaffeenhet".

De to skyllesyklusen sørger for at kretsen vaskes med en forhåndsinnstilt vannmengde for å garantere at maskinen fungerer optimalt. Hvis beholderen ikke fylles til MAX-nivået, vil maskinen kunne behøve tre eller flere sykluser.

PROGRAMMERING

Du kan tilpasse maskinens funksjoner ved hjelp av programmeringsmenyen.

Følgende parametere kan reguleres

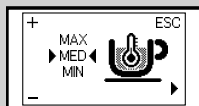

Gul

Kaffetemperatur

Denne funksjonen gjør det mulig å regulere temperaturen på kaffeuttaket.



Gul

Valg av kaffebønner

Denne funksjonen gjør det mulig å optimere kverningen basert på typen kaffebønner som er valgt.

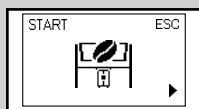

Gul

Syklus for tømning av kaffekanalene.

Denne funksjonen gjør det mulig å tømme kaffekanalene og kaffekvernen før du bytter kaffebønner.



Gul

Vannhardhet

Denne funksjonen gjør det mulig å regulere innstillingene avhengig av vannhardheten i området der brukeren bor.

1 = svært mykt vann

2 = mykt vann

3 = hardt vann

4 = svært hardt vann

For flere detaljer, se kapittelet "Måling og programmering av vannhardhet".

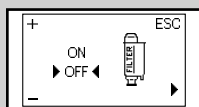

Gul

"INTENZA+"-vannfilter

Denne funksjonen gjør det mulig å håndtere vannfilteret "INTENZA+". Mer informasjon finnes i kapittelet om filterbehandling.

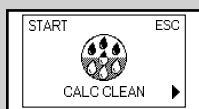

Gul

Avkalkingscyklus

Med denne funksjonen kan du foreta en avkalkingscyklus.

Hvordan programmere maskinen

Eksempelet viser hvordan du programmerer kaffetemperaturen. Gjør på samme måte for å programmere andre funksjoner. Du kan kun få adgang til programmeringsmenyen når maskinen er på og viser displayet på siden.



Grønn

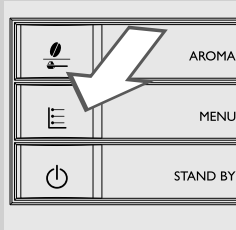

- 1** Trykk på tasten **MENY**  for å få adgang til menyen.

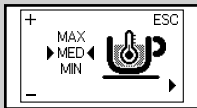

Gul

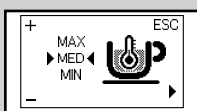
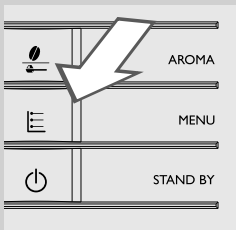

- 2** Hovedskjermbildet vises.

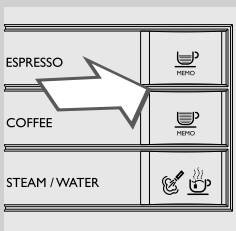

Gul

- 3** Trykk på tasten **MENY**  for å bla gjennom alternativene helt til du viser funksjonen for styring av kaffetemperaturen.



- 4** Trykk på tastene  og  for å øke eller minske funksjonens verdi.

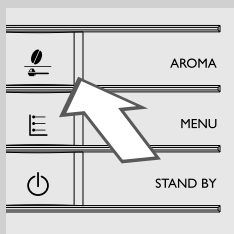
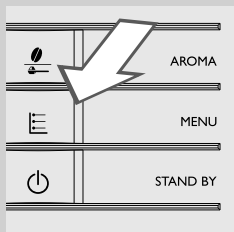

5 Når verdien er endret vises meldingen "OK". Trykk på tasten **MENY** "☰" for å bekrefte endringen.

6 Trykk på tasten "☰" for å gå ut av programmeringsmenyen.



Merk:

Maskinen går automatisk ut av programmeringsmenyen hvis det ikke blir trykket på noen tast i løpet av 3 minutter. Endrede, men ikke bekreftede verdier vil ikke bli lagret.

BETYDNINGEN TIL SYMBOLENE PÅ DISPLAYET

Maskinen er utstyrt med et fargesystem for å forenkle tolkningen av signalene som vises på displayet.
Den kromatiske koden til symbolene er basert på trafikklysprinsippet.

Klarsignaler (grønn)



Maskinen er klar til å tilberede kaffe med kaffebønner av typen Arabica.



Maskinen er klar til å tilberede kaffe med kaffebønner av typen Robust.



Maskinen er klar til å tilberede kaffe med kaffebønner av blandet type.

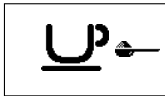

Maskinen er klar til å tilberede forhåndsmalt kaffe.



Valg av damp eller varmt vann.

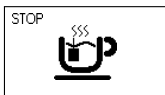

Uttak av varmt vann.

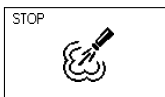

Damputtak.

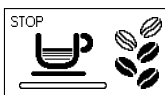

Maskinen er i uttaksfasen for espresso.

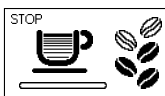

Maskinen er i uttaksfasen for en kaffe.



Maskinen er i uttaksfasen for to espresso.

Klarsignaler (grønn)

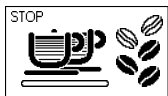

Maskinen er i uttaksfasen for to kaffe.

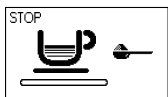

Uttak av kaffe med forhåndsmalt kaffe pågår.

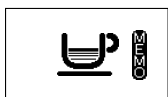

Maskinen er nå i fasen som programmerer kaffemengden som skal føres ut.

Varselsignaler (gul)

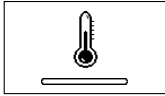

Maskinen er i oppvarmingsfasen for uttak av drikker eller varmt vann.



Maskinen foretar en skyllesyklus. Vent til maskinen har avsluttet syklusen.



Maskinen signaliserer at vannfilteret "INTENZA+" må skiftes ut.



Kaffeenheten er i gjenopprettingsfasen etter en nullstilling av maskinen.



Fyll beholderen med kaffebønner og sett i gang uttakssyklusen.

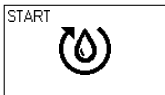

Fyll opp kretsen.

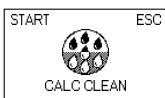

Maskinen må avkalkes. Trykk på tasten "☕" for å sette i gang avkalkingsprosessen. Følg operasjonene som er beskrevet i kapittelet "Avkalking" i denne bruksanvisningen.

For å utsette avkalkingen og fortsette å bruke maskinen, trykk på tasten "☕".
Merk: I tilfelle av manglende avkalking vil maskinen slutte å fungere korrekt.
 En eventuell reparasjon dekkes i så tilfelle IKKE av garantien.

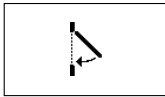
Alarmsignaler (rød)

Steng betjeningsluken.



Fyll kaffebønnebeholderen.



Kaffeenheten må være satt inn i maskinen.

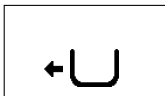

Sett inn grutsamleren.

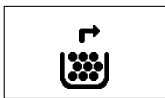

Tøm grutsamleren og kaffesamleren.

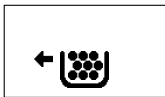

Sett grutsamleren helt på plass igjen før du slår av maskinen.



Fyll vannbeholderen.

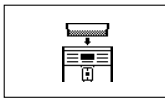

Sett inn kaffebønnebeholderen.

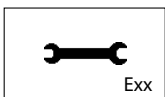

Exx



Slå av maskinen. Slå den på igjen etter 30 sekunder. Gjør 2 eller 3 forsøk. Hvis maskinen ikke starter, ta kontakt med telefontjenesten til Philips SAECO i landet der du bor og oppgi feilkoden som vises på displayet. Kontaktinformasjonen er å finne i det egne garantiheftet, eller på nettstedet www.philips.com/support.

PROBLEMLØSNING

Dette kapittelet tar for seg de vanligste problemene som kan oppstå på maskinen.

Hvis informasjonen under ikke hjelper deg til å løse problemet ditt, se siden FAQ på nettstedet www.philips.com/support, eller ta kontakt med telefontjenesten til Philips Saeco der du bor.

Kontaktinformasjonen er å finne i det egne garantiheftet, eller på nettstedet www.philips.com/support.

| Hendelse | Årsak | Løsning |
|---|--|--|
| Maskinen slår seg ikke på. | Maskinen er ikke koblet til strømnettet. | Koble maskinen til strømnettet. |
| | Hovedbryter i posisjon "0". | Kontroller at hovedbryteren er i posisjonen "I". |
| Dråpesamleren fylles opp også hvis det ikke tømmes ut vann. | Noen ganger tømmes vannet automatisk ut i dråpesamleren, for å håndtere skylling av kretsene og garantere en optimal funksjon. | Det er helt normal funksjon for maskinen. |
| Maskinen viser alltid det røde symbolet  . | Grutsamleren har blitt tømt mens maskinen var avslått. | Grutsamleren må alltid tømmes når maskinen er på. Vent til symbolet  vises før du setter grutsamleren på plass igjen. |
| Kaffen er ikke varm nok. | Koppene er kalde. | Varm opp koppene med varmt vann. |
| Det kommer ikke ut noe varmt vann eller damp. | Åpningen på damp-/varmtvannsrøret er tett. | Rengjør åpningen på røret med en nål. Før du gjør dette, må du forsikre deg om at maskinen er avslått og avkjølt. |
| | Den klassiske melkeskumneren er skitten. | Rengjør den klassiske melkeskumneren. |
| Kaffen er for lite kremet (se merknad). | Blandingen er uegnet, kaffen er ikke fersk, eller den er for grovt malt eller kvernet. | Bytt til en annen kaffeblending eller reguler kaffekvernen som beskrevet i kapitlet "Regulering av keramisk kaffekvern". |
| Maskinen bruker for lang tid til oppvarming, eller vannmengden som kommer ut av røret, er begrenset. | Maskinkretsen er tett av kalk. | Foreta avkalking på maskinen. |
| Umulig å ta ut kaffeenheten. | Kaffeenheten er i feil posisjon. | Slå på maskinen. Steng betjeningsluken. Kaffeenheten går automatisk tilbake til utgangsposisjonen. |
| | Grutsamleren er på plass. | Ta ut grutsamleren før du fjerner kaffeenheten. |
| Det er mye malt kaffe under kaffeenheten. | Kaffen er uegnet for automatiske maskiner. | Det kan bli nødvendig å skifte ut kaffetypen, eller endre innstillingene til kaffekvernen. |
| Maskinen maler kaffebønnene, men kaffen kommer ikke ut (se merknad). | Det er ikke vann på maskinen. | Fyll vannbeholderen og fyll opp kretsen (se avsnittet "Første gangs bruk"). |
| | Kaffeenheten er skitten. | Rengjør kaffeenheten (se kapitlet "Ukentlig rengjøring av kaffeenheten"). |
| | Dette kan skje når maskinen regulerer dosen automatisk. | Før ut et par kaffekopper slik det er beskrevet i kapitlet "Saeco Adapting System". |
| | Uttaket er skittent. | Rengjør uttaket. |
| | Vannkretsen er ikke fylt opp. | Fyll opp kretsen (kapittel "Første gangs bruk"). |

| Hendelse | Årsak | Løsning |
|---|--|---|
| Kaffen er for tynn (se merknad). | Dette kan skje når maskinen regulerer dosen automatisk. | Før ut et par kaffekopper slik det er beskrevet i kapittelet "Saeco Adapting System". |
| | Kaffen er for grovmalt. | Bytt til en annen kaffeblanding eller reguler kaffekvernen som beskrevet i kapittelet "Regulering av keramisk kaffekvern". |
| | Velgeren til kaffebønnebeholderen har blitt flyttet. | Sett velgeren i posisjonen "☰". |
| Kaffen kommer ut for langsomt (se merknad). | Kaffen er for finmalt. | Bytt til en annen kaffeblanding eller reguler kaffekvernen som beskrevet i kapittelet "Regulering av keramisk kaffekvern". |
| | Kretsene er tette. | Foreta en avkalkingsssyklus. |
| | Kaffeenheten er skitten. | Rengjør kaffeenheten (se kapittelet "Ukentlig rengjøring av kaffeenheten"). |
| | Vannkretsen er ikke fylt opp. | Fyll opp kretsen (kapittel "Første gangs bruk"). |
| Kaffen kommer ut utenfor uttaket. | Uttaket er tett. | Rengjør uttaket og utgangsåpningene. |
| Velgeren er blokkert. | Det kan ha satt seg fast noen kaffebønner. | Flytt velgeren framover og bakover til du får løsnet kaffebønnene. |
| Det er umulig å sette inn kaffebønnebeholderen. | Bladet plassert under kaffebønnebeholderen har blitt flyttet. | La bladet gli til enden av sporet slik at åpningen dekkes. |
| | Det kan hende det sitter igjen noen kaffebønner i kafferommet. | Fjern kaffebønnene. |
| | Velgeren er ikke i korrekt posisjon. | Sett velgeren i åpen posisjon. |
| Kaffen smaker ikke av de nye kaffebønnene. | Kaffekanalene og kaffekvernen har ikke blitt tømt. | Du må føre ut minst to kaffer før du kan smake de nye kaffebønnene. |
| Symbolet ☰ vises. | Velgeren til kaffebønnebeholderen har blitt flyttet. | Sett velgeren i posisjonen "☰". |
| | Kaffebønnebeholderen og brettet er skitne. | Rengjør kaffebønnebeholderen og og brettet for eventuelle kafferester. (Kapittelet "Ukentlig rengjøring av kaffebønnebeholderen, brettet og kafferommet") |



Merk:

Disse problemene kan være normale hvis du har byttet kaffeblanding eller du har foretatt første installasjon, i dette tilfelle vent til maskinen har foretatt en automatisk regulering slik det er beskrevet i avsnittet "Saeco Adapting System".

ENERGISPARING

Standby

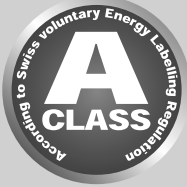

Den superautomatiske Saeco espressomaskinen er laget for energisparing, som vist med energietiketten for Klasse A.

Etter 30 minutter etter siste gangs bruk slår maskinen seg av automatisk. Hvis det har blitt tilberedt et produkt foretar maskinen automatisk en skyllesyklus.

I standby-modus er energiforbruket lavere enn 1Wh. Trykk på tasten "⏻" for å slå på maskinen (hvis hovedbryteren på baksiden av maskinen er i posisjonen "I"). Hvis kokeenheten er kald foretar maskinen en skyllesyklus.

Avhending



Etter endt livsløp kan ikke maskinen kastes i det vanlige husholdningsavfallet, men må leveres inn til en offisiell innsamlingsstasjon for resirkulering. På den måten sparer du miljøet.

- Emballasjematerialet kan resirkuleres.
- Maskin: Dra ut støpselet og kutt strømkabelen.
- Lever apparatet og strømkabelen inn til et servicesenter eller en offentlig stasjon for avfallshåndtering.

Dette produktet er i samsvar med europadirektivet 2002/96/EF. Symbolet på produktet eller på pakningen indikerer at produktet ikke må behandles som husholdningsavfall, men må leveres inn til et kompetent innsamlingsssenter for resirkulering av de elektriske og elektroniske delene. Ved å avhende produktet på korrekt måte bidrar du til å ta vare på miljøet og til å beskytte personer mot mulige negative konsekvenser som vil kunne komme av en feilaktig håndtering av produktet ved avhending. For ytterligere informasjon om avfallshåndtering og resirkulering av produktet ber vi deg om å ta kontakt med lokale myndigheter, lokalt avfallshåndteringselskap, eller butikken der du har kjøpt produktet.

TEKNISKE DATA

Produsenten forbeholder seg retten til å endre produktets tekniske egenskaper.

| | |
|--|--|
| Nominell spenning - Nominell effekt - Strømforsyning | Se merkeplaten plassert på innsiden av betjeningsluken |
| Materialet i hoveddelen | ABS - Termoplast |
| Maskinens mål (l x h x d) | 256 x 350 x 470 mm |
| Vekt | 8,5 kg |
| Kabellengde | 1,2 m |
| Betjeningspanel | Foran |
| Koppestørrelse | 142 |
| Vannbeholder | 1,9 liter – kan trekkes ut |
| Kapasitet kaffebønnebeholder | 300 g |
| Kapasitet grutsamler | 14 |
| Pumpetrykk | 15 bar |
| Kokeenhet | Rustfritt stål |
| Sikkerhetsinnretninger | Termosikring |

GARANTI OG ASSISTANSE**Garanti**

For detaljert informasjon om garantien og om garantibetingelsene ber vi deg se det egne garantiheftet.

Assistanse

Vi ønsker å forsikre oss om at du er fornøyd med maskinen din. Hvis du ennå ikke har gjort det, ber vi deg om å registrere kjøpet ditt på **www.philips.com/welcome**. På den måten kan vi holde kontakten med deg og sende deg påminnelser om rengjørings- og avkalkingsoperasjoner.

Hvis du har behov for support eller assistanse, se nettsidene våre på **www.philips.com/support** eller ta kontakt med telefontjenesten til Philips Saeco der du bor. Kontaktinformasjonen er å finne i det egne garantiheftet, eller på nettstedet **www.philips.com/support**.

BESTILLING AV VEDLIKEHOLDSPRODUKTER

Du må kun bruke Saecoprodukter til rengjøring og avkalking. Disse produktene kan kjøpes i Philips' nettbutikk på adressen www.shop.philips.com/service, hos forhandleren din eller hos autoriserte servicesentre.

Hvis du har problemer med å få tak i produktene du trenger til vedlikehold av maskin, ta kontakt med telefonsjeneren til Philips Saeco i landet der du bor.

Kontaktinformasjonen er å finne i det egne garantiheftet, eller på nettstedet www.philips.com/support.

Oversikt over produkter for vedlikehold



- Avkalkingsmiddel CA6700



- Vannfilter INTENZA + CA6702

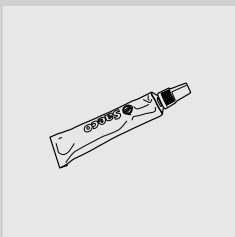

- Fett HD5061



- Avfettingstabletter CA6704



- Vedlikeholdskit CA 6706

MASKINTILBEHØR

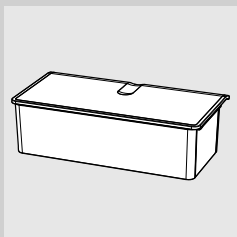

- Uttrekkbar kaffebønnebeholder CA6803

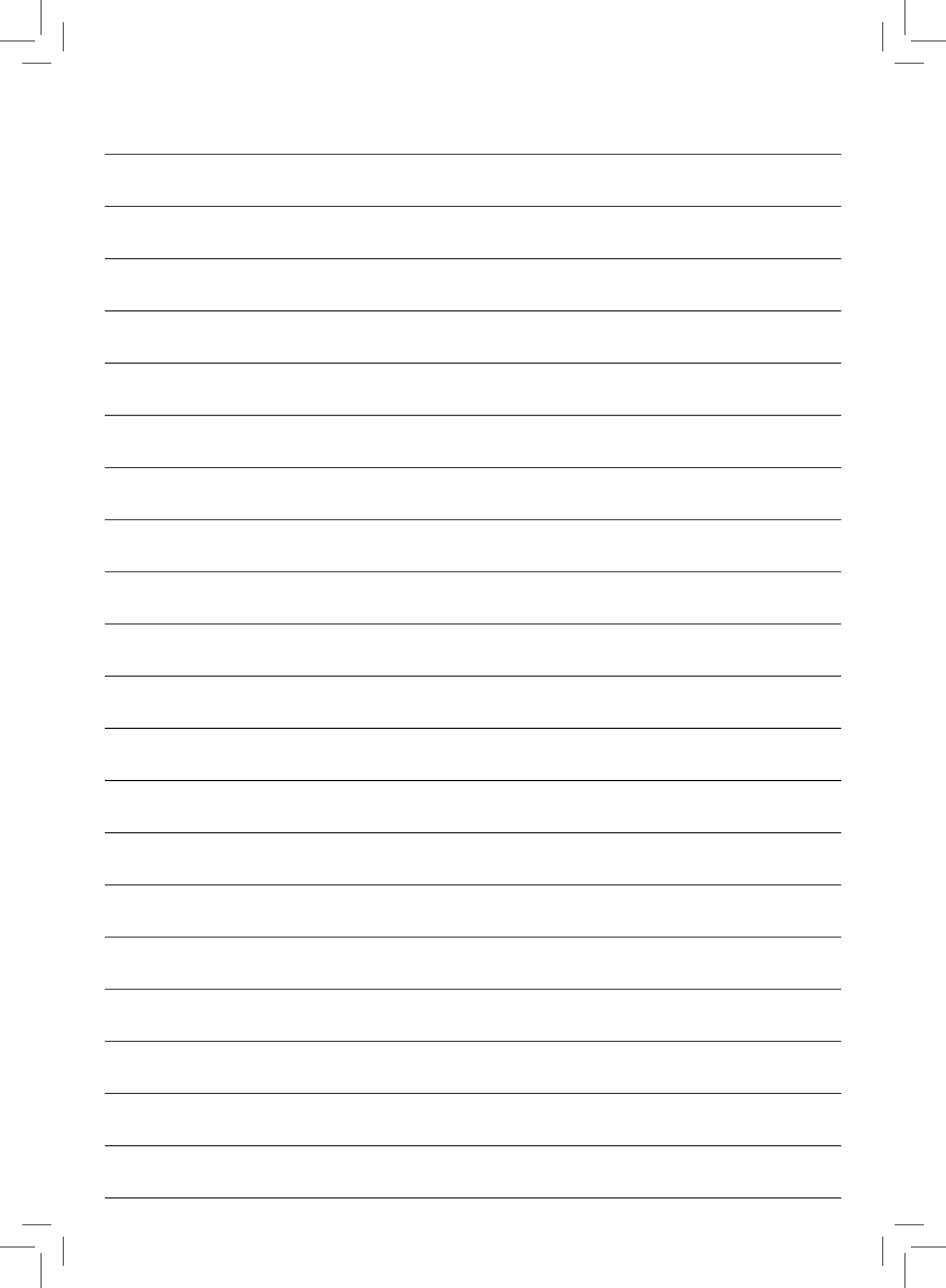

09



Produsenten forbeholder seg retten til å endre produktets egenskaper uten forhåndsvarsel.

www.philips.com/saeco



421940436541

Rev.00 del 05-02-13

09

NO