

Always here to help you

Register your product and get support at
www.philips.com/welcome



HD7567
HD7566
HD7565
HD7564
HD7563
HD7562



PHILIPS



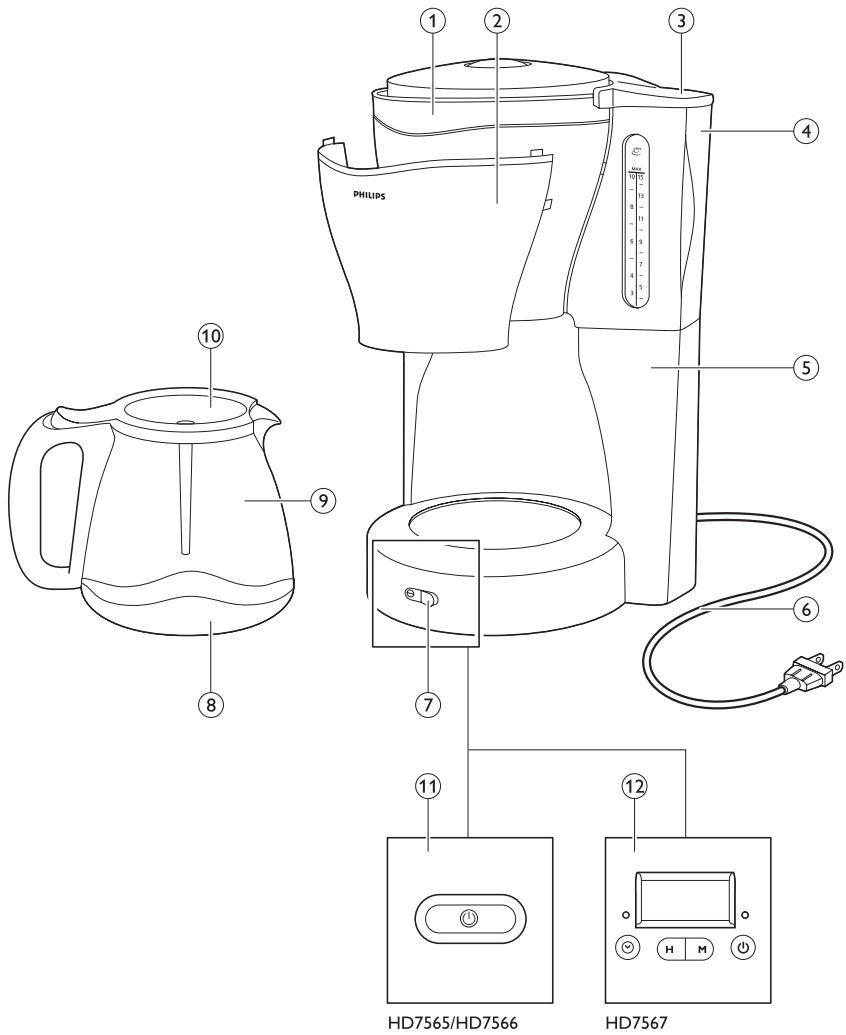

HD7567, HD7566, HD7565, HD7564, HD7563, HD7562

ENGLISH	6
БЪЛГАРСКИ	12
ČEŠTINA	18
EESTI	24
HRVATSKI	30
MAGYAR	36
ҚАЗАҚША	42
LIETUVIŠKAI	48
LATVIEŠU	54
POLSKI	60
ROMÂNĂ	66
РУССКИЙ	72
SLOVENSKY	78
SLOVENŠČINA	84
SRPSKI	90
УКРАЇНСЬКА	96

Introduction

Congratulations on your purchase and welcome to Philips! To fully benefit from the support that Philips offers, register your product at www.philips.com/welcome.

Important

Read this user manual carefully before you use the appliance and save it for future reference.

Danger

- Never immerse the appliance in water or any other liquid.

Warning

- Check if the voltage indicated on the appliance corresponds to the local mains voltage before you connect the appliance.
- Do not use the appliance if the plug, the mains cord or the appliance itself is damaged.
- If the mains cord is damaged, you must have it replaced by Philips, a service centre authorised by Philips or similarly qualified persons in order to avoid a hazard.
- This appliance can be used by children aged from 8 years and above and by persons with reduced physical, sensory or mental capabilities or lack of experience and knowledge if they have been given supervision or instruction concerning use of the appliance in a safe way and if they understand the hazards involved. Cleaning and user maintenance shall not be made by children unless they are older than 8 and supervised. Keep the appliance and its cord out of reach of children aged less than 8 years.
- Children shall not play with the appliance.
- Do not let the mains cord hang over the edge of the table or worktop on which the appliance stands.

Caution

- Do not place the appliance on a hot surface and prevent the mains cord from coming into contact with hot surfaces.
- Unplug the appliance if problems occur during brewing and before you clean it.
- This appliance is intended to be used in household and similar applications such as farm houses, bed and breakfast type environments, staff kitchen areas in shops, offices and other working environment, and by clients in hotels, motels and other residential type environments.

Electromagnetic fields (EMF)

This Philips appliance complies with all applicable standards and regulations regarding exposure to electromagnetic fields.

General description (Fig. 1)

- 1 Filter holder
- 2 Detachable front cover
- 3 Water tank lid
- 4 Water tank
- 5 Coffeemaker
- 6 Mains cord
- 7 On/off rocker switch with power-on light (HD7564/HD7563/HD7562)
- 8 Buffer ring (HD7567/HD7562)
- 9 Jug
- 10 Jug lid with mixing pipe
- 11 On/off button with power-on light (HD7566/HD7565)
- 12 Display with timer and on/off button with power-on light (HD7567)

Preparing for use

- 1 Put the appliance on a flat and stable surface.
- 2 Put the plug in an earthed wall socket.
- 3 To store excess cord, push it into the opening at the back of the coffeemaker (Fig. 2).

Setting the clock (HD7567 only)

- 1 After you have put the plug in the wall socket, the word 'SET' appears on the display (Fig. 3).
- 2 Press the 'H' button one or more times to set the hour (Fig. 4).
 - ▶ The display shows the set hour (e.g. 7:00).
- 3 Press the 'M' button one or more times to set the minutes (Fig. 5).
 - ▶ The display shows the set minutes (e.g. 7:20).

Using the appliance

Brewing coffee

- 1 Make sure the plug is in the wall socket.
- 2 Fill the water tank with fresh, cold water (Fig. 6).
 - The graduations on the left are for large cups (120ml).
 - The graduations on the right are for small cups (80ml).
- 3 Open the filter holder (Fig. 7).
- 4 Take a paper filter (type 1x4 or no. 4) and fold the sealed edges to prevent tearing and folding (Fig. 8).
- 5 Put the filter in the filter holder (Fig. 9).

Note: Some versions come with a permanent filter. In this case you do not need to use paper filters.

- 6 Put ground coffee (filter-fine grind) in the filter (Fig. 10).
 - For large cups: use one heaped measuring spoon of ground coffee for each cup.
 - For small cups: use one level measuring spoon of ground coffee for each cup.
- 7 Close the filter holder. (Fig. 11)
- 8 Place the jug on the hotplate (Fig. 12).

- 9** Switch on the appliance.
- HD7564/HD7563/HD7562: Press the on/off rocker switch. The power-on light goes on (Fig. 13).
 - HD7566/HD7565: Press the on/of button. The power-on light round the button goes on (Fig. 14).
 - HD7567: Press the on/off button. The power-on light goes on.

10 When all the water has passed through the filter, you can remove the jug from the appliance (Fig. 15).

If you remove the jug for more than 30 seconds before all the water has passed through the filter, the filter may overflow.

11 Press the on/off button (HD7567/HD7566/HD7565) or on/off rocker switch (HD7564/HD7563/HD7562) to switch off the appliance after use.

HD7566/HD7565: The appliance switches off automatically after 30 minutes.

12 Let the appliance cool down for at least 3 minutes before you start brewing coffee again.

Timer (HD7567 only)

You can use the timer to preset the time at which you want the coffeemaker to brew coffee.

Note: If you want to use the timer function, make sure the clock is set to the correct time. You can only set the current time when the appliance is switched off (see section 'Setting the clock (HD7567)' in chapter 'Preparing for use').

Note: After a power failure, you have to set the clock and the timer again.

1 Press the timer button (Fig. 16).

- ▶ The display shows the set auto-on time and the orange timer light goes on.

After you press the timer button, the normal time reappears if you stop pressing the hour button or minutes button for more than 5 seconds. In that case, the timer is set.

2 Press the 'H' button one or more times to set the hour (Fig. 4).

3 Press the 'M' button one or more times to set the minutes (Fig. 5).

- ▶ 5 seconds after you stop pressing the hour button or minutes button, the normal time reappears. The yellow timer light goes on to indicate that the timer is set.

4 Follow steps 1 to 8 of section 'Brewing coffee' to prepare the appliance for brewing coffee.

5 The appliance starts brewing coffee at the preset time.

- ▶ The yellow timer light goes off and the red power-on light goes on.

Note: If you want to check whether you have set the timer correctly, press the timer button.

Note: If you want to switch off the timer, press the on/off button.

Features

Drip stop

- The drip stop system prevents coffee from dripping through the filter onto the hotplate when you remove the jug from the appliance during or after brewing.

Protective buffer ring (HD7567/HD7562 only)

- The jug has a detachable buffer ring that helps prevent the jug from breaking (Fig. 17).

Aroma swirl

- A mixing pipe attached to the jug lid makes the coffee circulate through the jug for optimal aroma distribution (Fig. 18).

Heating up coffee in the microwave

If you want to heat up coffee, you can place the jug in the microwave, even with the buffer ring attached.

Cleaning

Never immerse the appliance in water.

Never use scouring pads, abrasive cleaning agents or aggressive liquids such as petrol or acetone to clean the appliance. Only use a damp cloth

- 1 Let the appliance cool down and unplug it.
- 2 Clean the outside of the appliance with a damp cloth.
- 3 If you have used a permanent filter, empty it and rinse it under the tap.

Filter holder

You have to clean the filter holder regularly to avoid the build-up of coffee residues.

- 1 Lift up the filter holder to detach the lower hinge of the filter holder. (Fig. 19)
- 2 Tilt the bottom edge of the filter holder towards you (1). Move the filter holder downwards (2). (Fig. 20)
- 3 Detach the front cover of the filter holder.
 - All types except HD7566, HD7564: Pull the front cover off the filter holder (Fig. 21).
 - HD7566, HD7564: Squeeze the pins in the bottom of the filter holder (1) and remove the front cover (2) (Fig. 22).
- 4 Clean the front cover.
 - All types except HD7566, HD7564: clean the plastic front cover in hot water with some washing-up liquid or in the dishwasher.
 - HD7566, HD7564: clean the metal front cover with a moist cloth.

Do not clean the metal cover of the filter holder in the dishwasher.

- 5 Clean the filter holder in hot water with some washing-up liquid or in the dishwasher.
- 6 After cleaning, reattach the front cover to the filter holder.
 - All types except HD7566, HD7564: Snap the front cover back onto the filter holder.
 - HD7566, HD7564: Slide the positioning lugs in the openings (1) and then slide the metal cover upwards as far as it goes (2) (Fig. 23).
- 7 Put the filter holder back into the appliance.

Glass jug

- 1 HD7567/HD7562: Flip open and pull down the metal clamp to detach the buffer ring (Fig. 24).
- 2 Open the lid of the jug. Tilt the lid slightly to the left or right (1) and then pull it off the jug (2). (Fig. 25)
- 3 Clean the jug, the buffer ring (HD7567/HD7562 only) and the jug lid in hot water with some washing-up liquid or in the dishwasher.
- 4 After cleaning, rinse the glass jug with fresh hot water.
- 5 Make sure that the mixing pipe is not blocked by anything before you reattach the lid to the jug.

Descaling

Regular descaling prolongs the life of the appliance and guarantees optimal brewing results for a long time.

In case of normal use (two full jugs of coffee every day), we recommend the following descaling frequency:

- 2 or 3 times a year if you use soft water (up to 18dH);
- 4 or 5 times a year if you use hard water (over 18dH).

Contact your local water board for information about the water hardness in your area.

- HD7567: The word CALC appears on the display when you need to descale the appliance (Fig. 26).

To descale the appliance, perform the following steps:

- 1** Fill the water tank half full with water and a liquid descaler according to the instructions on the package.

Tip: You can also use white vinegar (4% acetic acid).

Do not use a powder descaler.

Do not put a filter and ground coffee in the filter holder.

- 2** Let the appliance complete two brewing cycles.

See chapter 'Using the appliance'. Let the appliance cool down for 3 minutes before you start the second brewing cycle.

- 3** Let the appliance complete two more brewing cycles with fresh, cold water to remove all descaler and scale residues.

- 4** Clean the jug and the filter holder (see chapter 'Cleaning').

Ordering accessories

To purchase accessories for this appliance, please visit our online shop at **www.shop.philips.com/service**. If the online shop is not available in your country, go to your Philips dealer or a Philips service centre. If you have any difficulties obtaining accessories for your appliance, please contact the Philips Consumer Care Centre in your country. You find its contact details in the worldwide guarantee leaflet.

Recycling

- This symbol on a product means that the product is covered by European Directive 2012/19/EU. Inform yourself about the local separate collection system for electrical and electronic products. Follow local rules and never dispose of the product with normal household waste. Correct disposal of old products helps prevent negative consequences for the environment and human health (Fig. 27).

Guarantee and service

If you need service or information or if you have a problem, please visit the Philips website at **www.philips.com/support** or contact the Philips Consumer Care Centre in your country. You find its phone number in the worldwide guarantee leaflet. If there is no Consumer Care Centre in your country, go to your local Philips dealer.

Troubleshooting

This chapter summarises the most common problems you could encounter with the appliance. If you are unable to solve the problem with the information below, visit www.philips.com/support for a list of frequently asked questions or contact the Consumer Care Centre in your country.

Problem	Solution
Brewing coffee takes longer than usual.	The appliance needs to be descaled (see chapter 'Descaling').
The coffee maker switches off before the water tank is empty.	The appliance needs to be descaled (see chapter 'Descaling').
The filter overflows when the jug is removed from the appliance during brewing.	Do not remove the jug for more than 30 seconds, to prevent the filter from overflowing.
The coffee flows from the filter, but does not flow into the jug properly or at all.	Check if the mixing pipe is blocked.

Въведение

Поздравления за вашата покупка и добре дошли във Philips! За да се възползвате изцяло от предлаганата от Philips поддръжка, регистрирайте продукта си на адрес www.philips.com/welcome.

Важно

Преди да използвате уреда, прочетете внимателно това ръководство за потребителя и го запазете за справка в бъдеще.

Опасност

- Никога не потапяйте уреда във вода или друга течност.

Предупреждение

- Преди да включите уреда в електрически контакт, проверете дали посоченото върху уреда напрежение отговаря на това на местната електрическа мрежа.
- Не използвайте уреда, ако щепселът, захранващият кабел или самият уред са повредени.
- С оглед предотвратяване на опасност, при повреда в захранващия кабел той трябва да бъде сменен от Philips, оторизиран от Philips сервиз или квалифициран техник.
- Този уред може да се използва от деца на възраст над 8 години и от хора с намалени физически възприятия или умствени недостатъци или без опит и познания, ако са под наблюдение или са инструктирани за безопасна употреба на уреда и са разбрали евентуалните опасности. Почистване и поддръжка на уреда може да се извършва от деца на възраст над 8 години и под родителски надзор. Пазете уреда и захранващия кабел далече от достъп на деца на възраст под 8 години.
- Не позволявайте на деца да си играят с уреда.
- Не оставяйте захранващия шнур да виси през ръба на масата или стойката, на която е поставен уредът.

Внимание

- Не поставяйте уреда върху гореща повърхност и пазете кабела от допир до горещи повърхности.
- Изваждайте щепсела от контакта, ако в процеса на работа възникнат проблеми и преди почистване.
- Този уред е предназначен за използване за домакински и подобни цели, например във ферми, в места за ношуване и закуска, в кухненски зони за персонала в магазини, в офиси и други работни помещения, както и от клиенти в хотели, мотели и други подобни помещения от жилищен тип.

Електромагнитни излъчвания (EMF)

Този уред на Philips е в съответствие с нормативната уредба и всички действащи стандарти, свързани с излагането на електромагнитни излъчвания.

Общо описание (фиг. 1)

- 1 Филтърна фуния
- 2 Подвижен преден капак
- 3 Капак на водния резервоар
- 4 Воден резервоар
- 5 Кафе машина
- 6 Захранващ кабел
- 7 Кобиличен ключ за вкл./изкл. със светлинен индикатор за захранване (HD7564/HD7563/HD7562)
- 8 Предпазна гривна (HD7567/HD7562)
- 9 Кана
- 10 Капак на каната със смесваща тръба
- 11 Бутон за вкл./изкл. светлинен индикатор за захранване (HD7566/HD7565)
- 12 Дисплей с таймер и бутон за вкл./изкл. със светлинен индикатор за захранване (само за HD7567)

Подготовка за употреба

- 1 Поставете уреда върху равна и стабилна повърхност.
- 2 Включете щепсела в заземен контакт.
- 3 За да приберете излишната дължина на кабела, пхнете я в отвора отзад на кафе машината (фиг. 2).

Настройка на часовника (само за HD7567)

- 1 След включването на щепсела в контакта на дисплея ще се изпише думата "SET" (фиг. 3).
- 2 Натиснете бутона "H" един или повече пъти, за да нагласите часа (фиг. 4).
 - ▶ На дисплея се изписва настроеният час (напр. 7:00).
- 3 Натиснете бутона "M" един или повече пъти, за да нагласите минутите (фиг. 5).
 - ▶ На дисплея се изписват настроените минути (напр. 7:20).

Използване на уреда

Приготвяне на кафе

- 1 Проверете дали щепселът е включен в контакта.
- 2 Напълнете водния резервоар с прясна студена вода (фиг. 6).
 - Скалата вляво е за дълго кафе (120 мл).
 - Скалата вдясно е за обикновено кафе (80 мл).
- 3 Отворете филтърната фуния (фиг. 7).
- 4 Вземете хартиен филтър (тип 1x4 или № 4) и подгънете намазаните краища, за да предотвратите скъсване и нагъване (фиг. 8).
- 5 Сложете филтъра във филтърната фуния (фиг. 9).

Забележка: Някои модели са съоръжени с постоянен филтър. В такъв случай няма нужда да използвате хартиени филтри.

6 Сипете смляно кафе (фино смляно за филтър) във филтъра (фиг. 10).

- За големи чаши: слагайте по една мерна лъжица с връх смляно кафе за всяка чаша.
- За малки чаши: използвайте една изравнена мерителна лъжица мляно кафе за всяка чаша.

7 Затворете филтърната фуния. (фиг. 11)

8 Сложете каната върху нагревателната плоча (фиг. 12).

9 Включете уреда.

- HD7564/HD7563/HD7562: Натиснете кобиличния ключ за вкл./изкл. Светва индикаторът за захранване (фиг. 13).
- HD7566/HD7565: Натиснете бутона за вкл./изкл. Светва индикаторът за захранване (фиг. 14).
- HD7567: Натиснете бутона за вкл./изкл. Светва индикаторът за захранване.

10 Когато всичката вода премине през филтъра, можете да извадите каната от уреда (фиг. 15).

Ако махнете каната повече от 30 секунди преди преминаването на цялото количество вода през филтъра, филтърът може да прелее.

11 Натиснете бутона за вкл./изкл. (HD7567/HD7566/HD7565) или кобиличния ключ за вкл./изкл. (HD7564/HD7563/HD7562), за да изключите уреда след употреба.
HD7566/HD7565: Уредът се изключва автоматично след 30 минути.

12 Оставете уреда да изстине в продължение на поне 3 минути, преди отново да започнете да правите кафе.

Таймер (само за HD7567)

Можете да използвате таймера, за да зададете часа, в който кафе машината да приготви кафето.

Забележка: Ако решите да използвате таймера, убедете се, че часовникът е сверен. Можете да го сверявате само при изключен уред (вж. раздела “Настройка на часовника (HD7567)” в глава “Подготовка за използване”).

Забележка: След спиране на електрозахранването трябва отново да сверите часовника и да настроите таймера.

1 Натиснете бутона на таймера (фиг. 16).

- ▶ Дисплеят показва зададения час за автоматично включване и оранжевият светлинен индикатор на таймера светва.

След като натиснете бутона на таймера, текущият час ще се появи отново, ако спрете да натискате бутона за часа или за минутите в продължение на повече от 5 секунди. В такъв случай таймерът е настроен.

2 Натиснете бутона “Н” един или повече пъти, за да нагласите часа (фиг. 4).

3 Натиснете бутона “М” един или повече пъти, за да нагласите минутите (фиг. 5).

- ▶ 5 секунди след спирането на натискането на бутона за часа или за минутите ще се появи отново текущият час. Жълтият светлинен индикатор на таймера светва, за да укаже, че таймерът е настроен.

4 Следвайте стъпки от 1 до 8 в раздела “Правене на кафе”, за да подготвите уреда за варене на кафе.

5 Уредът започва да вари кафе в зададения час.

- ▶ Жълтият индикатор на таймера угасва и светва червеният индикатор за захранване.

Забележка: Ако желаете да проверите дали сте настроили правилно таймера, натиснете бутона на таймера.

Забележка: Ако желаете да изключите таймера, натиснете бутона за вкл./изкл.

Характеристики

Спиране на прокапването

- Противокапещата система "Drip-stop" предпазва от прокапване през филтъра върху нагревателната плоча, когато вадите каната от уреда по време или след приготвянето на кафето.

Предпазна гривна (само за HD7567/HD7562)

- Каната има подвижна предпазна гривна, която помага да се предпази каната от счупване (фиг. 17).

Водовъртеж от аромати

- Смесващата тръба, прикрепена към капака на каната, кара кафето да циркулира из каната за най-добро разпределяне на аромата (фиг. 18).

Подгряване на кафе в микровълнова фурна

Ако искате да стоплите кафето, можете да сложите каната в микровълновата печка, дори със закрепена предпазна гривна.

Почистване

Никога не потапяйте уреда във вода.

Никога не използвайте за почистване на уреда фибро гъби, абразивни почистващи препарати или агресивни течности, като бензин или ацетон. Ползвайте само мокра кърпа.

- 1 Оставете уреда да изстине и го изключете от контакта.
- 2 Почистете външността на уреда с влажна кърпа.
- 3 Ако сте използвали постоянен филтър, изпразнете го и го промийте с течаща вода.

Филтърна фуния

Трябва редовно да почиствате държача на филтъра, за да се избегне натрупването на утайки от кафе.

- 1 Извадете държача на филтъра, за да откачите долната му панта. (фиг. 19)
- 2 Наклонете долния ръб на държача на филтъра към вас (1). Преместете държача на филтъра надолу (2). (фиг. 20)
- 3 Откачете предния капак на държача на филтъра.
 - За всички модели, с изкл. на HD7566, HD7564: Издърпайте предния капак на държача на филтъра (фиг. 21).
 - HD7566, HD7564: Натиснете пъпките на дъното на държача на филтъра (1) и махнете предния капак (2) (фиг. 22).
- 4 Почистете предния капак.
 - За всички модели, с изкл. на HD7566, HD7564: измийте пластмасовия преден капак в гореща вода с малко препарат за миене или в съдомиялна машина.
 - HD7566, HD7564: почистете металния преден капак с влажна кърпа.

Не мийте металния капак на държача на филтъра в съдомиялна машина.

- 5** Измивайте държача на филтъра в гореща вода с малко течен миещ препарат или в съдомиялна машина.
- 6** След почистването закрепете отново предния капак към държача на филтъра.
 - За всички модели, с изкл. на HD7566, HD7564: Цракнете предния капак обратно върху държача на филтъра.
 - HD7566, HD7564: Наместете позициониращите езичета в отворите (1), след което плъзнете металния капак нагоре до упор (2) (фиг. 23).
- 7** Поставете държача на филтъра на място в уреда.

Стъклена кана

- 1** HD7567/HD7562: Освободете и издърпайте надолу металната щипка, за да свалите предпазната гривна (фиг. 24).
- 2** Отворете капака на каната. Леко наклонете капака наляво или надясно (1), след което го издърпайте от каната (2). (фиг. 25)
- 3** Почистете каната, предпазната гривна (само за HD7567/HD7562) и капака на каната в гореща вода с малко течен миещ препарат или в съдомиялна машина.
- 4** След почистване изплакнете стъклената кана с чиста гореща вода.
- 5** Проверете дали смесващата тръба не е запушена, преди отново да я монтирате на капака на каната.

Премахване на накип

Редовното премахване на накипа удължава живота на уреда и гарантира трайни оптимални резултати при приготвянето на кафе.

В случай на нормална употреба (две пълни кани кафе всеки ден) ви препоръчваме следната честота на антикалциране:

- 2 - 3 пъти годишно, ако използвате мека вода (до 18 градуса твърдост);
- 4 - 5 пъти годишно, ако използвате твърда вода (над 18 градуса твърдост).

За информация относно твърдостта на водата във вашия район се обърнете към местното "Водоснабдяване".

- HD7567: Когато е наложително да се извърши антикалциране на уреда, на дисплея ще се изпише думата "CALC" (фиг. 26).

За антикалциране на уреда изпълнете следните стъпки:

- 1** Напълнете водния резервоар наполовина с вода и течен препарат за премахване на накип, съобразно упътванията от опаковката.

Съвет: Можете също да използвате бял оцет (4% оцетна киселина).

Не използвайте прах против накип.

Не поставяйте филтър и мляно кафе във филтърната фуния.

- 2** Пуснете уреда да изпълни два цикъла на варене.

Вж. раздела "Използване на уреда". Оставете уреда да изстине за 3 минути, преди да започнете следващо варене на кафе.

3 Пуснете уредът да изпълни още два цикъла на варене с прясна студена вода, за да се отстранят всички остатъци от препаратата и накипа.

4 Почистете каната и филтърната фуния (вижте раздел “Почистване”).

Поръчване на аксесоари

За да закупите аксесоари за този уред, посетете нашия онлайн магазин на адрес **www.shop.philips.com/service**. Ако онлайн магазинът не е достъпен във вашата страна, посетете търговец на уреди Philips или сервиз на Philips. Ако срещнете затруднения при снабдяването с аксесоари за уреда, обърнете се към Центъра за обслужване на потребители на Philips във вашата страна. Данните за контакт ще намерите в международната гаранционна карта.

Рециклиране

- Този символ върху даден продукт означава, че изделието отговаря на изискванията на европейската Директива 2012/19/ЕС. Информирайте се относно местната система за разделно събиране на отпадъци за електрически и електронни продукти. Следвайте местните разпоредби и никога не изхвърляйте изделието с обикновените битови отпадъци. Правилното изхвърляне на старите продукти помага за предотвратяването на отрицателните последици за околната среда и човешкото здраве (фиг. 27).

Гаранция и сервизно обслужване

Ако се нуждаете от сервизно обслужване или информация или имате проблем, посетете уеб сайта на Philips на адрес **www.philips.com/support** или се обърнете към Центъра за обслужване на клиенти на Philips във вашата страна. Телефонния му номер ще намерите в международната гаранционна карта. Ако във вашата страна няма Център за обслужване на потребители, обърнете се към местния търговец на уреди на Philips.

Отстраняване на неизправности

В тази глава са обобщени най-често срещаните проблеми, които може да срещнете при използване на уреда. Ако не можете да разрешите проблема с помощта на информацията по-долу, вижте списъка с често задавани въпроси на адрес **www.philips.com/support** или се свържете с Центъра за обслужване на потребители във вашата страна.

Проблем	Решение
Приготвянето на кафето отнема повече време от нормалното.	Необходимо да се извърши антикалциране на уреда (вж. раздела “Антикалциране”).
Кафе машината се изключва, преди да се изпразни резервоарът за вода.	Необходимо да се извърши антикалциране на уреда (вж. раздела “Антикалциране”).
Филтърът прелива, когато се извади каната от уреда при варене.	Не изваждайте каната за повече от 30 секунди, за да предотвратите преливането на филтъра.
От филтъра тече кафе, но не протича добре в каната или изобщо не прокапва кафе.	Проверете дали не е запушена смесващата тръба.

Úvod

Blahopřejeme vám k nákupu a vítáme vás ve společnosti Philips. Abyste mohli plně využít podpory, kterou Philips poskytuje, zaregistrujte svůj výrobek na adrese www.philips.com/welcome.

Důležité

Před použitím přístroje si pečlivě přečtete tuto uživatelskou příručku a uschovejte ji pro budoucí použití.

Nebezpečí

- Nikdy neponořujte přístroj do vody nebo do jiné tekutiny.

Varování

- Dříve než přístroj připojíte do sítě, zkontrolujte, zda napětí uvedené na přístroji souhlasí s napětím v místní elektrické síti.
- Pokud byste zjistili závadu na zástrčce, na napájecím kabelu nebo na přístroji, dále jej nepoužívejte.
- Pokud je poškozen napájecí kabel, musí jeho výměnu provést společnost Philips, autorizovaný servis společnosti Philips nebo obdobně kvalifikovaní pracovníci, aby se předešlo možnému nebezpečí.
- Tento přístroj mohou používat děti ve věku od 8 let, osoby s fyzickým, smyslovým nebo duševním postižením nebo osoby s nedostatkem zkušeností a znalostí, pokud jsou pod dohledem nebo byly poučeny o bezpečném používání přístroje a rozumí všem rizikům spojeným s používáním přístroje. Čištění a údržbu by neměly provádět děti, které jsou mladší než 8 let a jsou bez dozoru. Přístroj a jeho kabel udržujte mimo dosah dětí mladších 8 let.
- Děti si s přístrojem nesmí hrát.
- Nenechávejte přírodní kabel viset přes hranu stolu nebo pracovní desky, na které je přístroj postaven.

Upozornění

- Nepokládejte přístroj na horký povrch a zabraňte tomu, aby s horkými povrchy přišel do styku napájecí kabel.
- Vyskytnou-li se při vaření kávy potíže, odpojte přístroj ze sítě. Přístroj odpojte ze sítě rovněž před čištěním.
- Tento přístroj je určen pro použití v domácnostech a podobných prostředích, jako jsou farmy, prostředí pro nocleh a snídaně, kuchyňky pro personál v obchodech, kanceláře a jiná pracoviště a pro klienty v hotelech, motelech a dalších obytných prostředích.

Elektromagnetická pole (EMP)

Tento přístroj Philips odpovídá všem platným normám a předpisům týkajícím se elektromagnetických polí.

Všeobecný popis (Obr. 1)

- 1 Držák filtru
- 2 Odnímatelný čelní kryt
- 3 Víko nádržky na vodu
- 4 Nádržka na vodu
- 5 Kávovar
- 6 Napájecí kabel
- 7 Překlápěcí přepínač zap/vyp s kontrolkou zapnutí přístroje (HD7564/HD7563/HD7562)
- 8 Ochranný kroužek (HD7567/HD7562)
- 9 Konvice
- 10 Víko konvice s mixážní trubicí
- 11 Tlačítko zap/vyp s kontrolkou zapnutí přístroje (HD7566/HD7565)
- 12 Displej s časovačem a tlačítko zap/vyp s kontrolkou zapnutí přístroje (HD7567)

Příprava k použití

- 1 Přístroj umístěte na rovnou stabilní podložku.
- 2 Zasuňte síťovou zástrčku do uzemněné zásuvky ve zdi.
- 3 Nadbytečný přívodní kabel lze uschovat zasunutím do otvoru na zadní straně kávovaru (Obr. 2).

Nastavení hodin (pouze typ HD7567)

- 1 Po zastrčení kabelu do elektrické zástrčky se na displeji objeví nápis „SET“ (Obr. 3).
- 2 Hodiny nastavíte jedním nebo několika stisknutími tlačítka „H“ (Obr. 4).
 - ▶ Na displeji se objeví nastavená hodina (např. 7:00).
- 3 Minuty nastavíte jedním nebo několika stisknutími tlačítka „M“ (Obr. 5).
 - ▶ Na displeji se objeví nastavené minuty (např. 7:20).

Použití přístroje

Vaření kávy

- 1 Ujistěte se, že zástrčka je zapojena do síťové zásuvky.
- 2 Nádržku na vodu naplníte čerstvou studenou vodou (Obr. 6).
 - Stupnice na levé straně platí pro velké šálky (120 ml).
 - Stupnice na pravé straně platí pro malé šálky (80 ml).
- 3 Otevřete držák filtru (Obr. 7).
- 4 Vezměte papírový filtr (typ 1x4 nebo č. 4) a přehněte jeho okraje, abyste zabránili natržení a vrásnění (Obr. 8).
- 5 Filtr vložte do držáku (Obr. 9).

Poznámka: Některá provedení jsou vybavena trvalým filtrem. V takovém případě není třeba používat papírové filtry.

- 6 Do filtru nasypete kávu, namletou pro tento typ kávovarů (Obr. 10).
 - Pro velké šálky: použijte jednu vrchovatou odměrku kávy pro jeden šálek.
 - Pro malé šálky: pro každý šálek nasypete zarovnanou odměrku kávy.
- 7 Držák filtru uzavřete. (Obr. 11)
- 8 Postavte konvici na plotýnku (Obr. 12).

9 Zapněte přístroj.

- Typ HD7564/HD7563/HD7562: Stiskněte překlápěcí přepínač zap/vyp. Rozsvítí se kontrolka zapnutí přístroje (Obr. 13).
- Typ HD7566/HD7565: Stiskněte tlačítko zap/vyp. Rozsvítí se kontrolka zapnutí přístroje (Obr. 14).
- Typ HD7567: Stiskněte tlačítko zap/vyp. Rozsvítí se kontrolka zapnutí přístroje.

10 Když filtrem projde všechna voda, můžete konvici z přístroje vyjmout (Obr. 15).

Pokud vyjmete konvici o více 30 vteřin dříve, než všechna horká voda proteče filtrem, je možné, že filtr přeteče.

11 Přístroj po použití vypněte stisknutím tlačítka zap/vyp (HD7567/HD7566/HD7565) nebo překlápěcího přepínače zap/vyp (HD7564/HD7563/HD7562).

Typ HD7566/HD7565: Přístroj se vypíná automaticky po 30 minutách.

12 Ponechte přístroj asi 3 minuty vychladnout než začnete vařit další kávu.**Časovač (pouze typ HD7567)**

Funkci časovače lze použít pro nastavení času, ve kterém chcete kávu připravit.

Poznámka: Pokud chcete použít funkci časovače, ujistěte se, že je na hodinách nastaven správný čas. Správný čas lze nastavit pouze v případě, že je přístroj vypnutý (viz část „Nastavení hodin (HD7567)“ v kapitole „Příprava k použití“).

Poznámka: Pokud dojde k výpadku proudu, je třeba nastavit hodiny i časovač znovu.

1 Stiskněte tlačítko časovače (Obr. 16).

- Na displeji se zobrazí automatické nastavení hodin a rozsvítí se oranžová kontrolka časovače.

V případě, že jste již nestiskli tlačítko hodin či minut déle než 5 sekund, se po stisknutí tlačítka časovače znovu objeví normální čas. V takovém případě je časovač nastaven.

2 Hodiny nastavíte jedním nebo několika stisknutími tlačítka „H“ (Obr. 4).**3 Minuty nastavíte jedním nebo několika stisknutími tlačítka „M“ (Obr. 5).**

- Pět sekund po posledním stisknutí tlačítka nastavení hodin či minut, se opět objeví normální čas. Rozsvítí se žlutá kontrolka časovače na znamení, že časovač je nastavený.

4 Před vařením kávy připravte přístroj k provozu podle kroků 1 až 8 v části „Vaření kávy“.**5 V nastaveném čase začne přístroj vařit kávu.**

- Žlutá kontrolka časovače zhasne a červená kontrolka napájení svítí.

Poznámka: Stisknutím tlačítka časovače se můžete přesvědčit, zda je čas nastaven správně.

Poznámka: Pokud chcete časovač vypnout, stiskněte tlačítko zapnuto/vypnuto.

Funkce**Funkce Drip Stop**

- Systém Drip stop zabraňuje odkapávání kávy z filtru na základní ohřívanou desku v případě, že vyjmete konvici z přístroje během přípravy nebo po jejím ukončení.

Ochranný kroužek (pouze typ HD7567/HD7562)

- Konvice je vybavena snímatelným ochranným kroužkem, který ji chrání před rozbitím (Obr. 17).

Míření aroma

- Mixážní trubice připojená k víku konvice umožňuje cirkulaci kávy v konvici, čímž zajišťuje optimální rozvod aroma (Obr. 18).

Ohřátí kávy v mikrovlnné troubě

Pokud chcete kávu ohřát, můžete vložit konvici s kávou do mikrovlnné trouby i s připojeným ochranným kroužkem.

Čištění

Nikdy neponořujte přístroj do vody.

K čištění přístroje nikdy nepoužívejte kovové žinky, abrazivní čisticí prostředky ani agresivní čisticí prostředky, jako je například benzín nebo aceton. Používejte pouze navlhčený hadřík.

- 1 Nechte přístroj vychladnout a odpojte jej.
- 2 Vnější povrch přístroje čistěte navlhčeným hadříkem.
- 3 Pokud jste použili trvalý filtr, vyprázdněte ho a umyjte pod tekoucí vodou.

Držák filtru

Musíte pravidelně čistit držák filtru, abyste předešli hromadění zbytků kávy.

- 1 Zvednutím držáku filtru odpojte spodní závěs držáku filtru. (Obr. 19)
- 2 Nakloňte spodní hranu držáku filtru směrem k vám (1). Pohybuje držákem filtru směrem dolů (2). (Obr. 20)
- 3 Odpojte čelní kryt držáku filtru.
 - Všechny typy s výjimkou HD7566, HD7564: Vytáhněte čelní kryt držáku filtru (Obr. 21).
 - Typ HD7566, HD7564: Stiskněte kolíky na spodní části držáku filtru (1) a sejměte čelní kryt (2) (Obr. 22).
- 4 Vyčistěte čelní kryt.
 - Všechny typy s výjimkou HD7566, HD7564: čelní kryt umyjte v horké vodě s přídavkem vhodného mycího prostředku nebo v myčce nádobí.
 - Typ HD7566, HD7564: vyčistěte čelní kryt vlhkým hadříkem.

Kovový kryt držáku filtru nemyjte v myčce na nádobí.

- 5 Držák filtru umyjte v horké vodě s přídavkem vhodného mycího prostředku nebo v myčce nádobí.
- 6 Po vyčištění znovu připojte čelní kryt k držáku filtru.
 - Všechny typy s výjimkou HD7566, HD7564: Nasadte přední kryt zpět na držák filtru.
 - Typ HD7566, HD7564: Nasuňte poziční nálitky do otvorů (1) a zasuňte kovový kryt směrem nahoru tak daleko, jak to jen půjde (2) (Obr. 23).
- 7 Vložte držák filtru zpět do přístroje.

Skleněná konvice

- 1 Typ HD7567/HD7562: Překlopením otevřete a sklopením kovové svorky odpojte ochranný kroužek (Obr. 24).
- 2 Otevřete víko konvice. Lehce nakloňte víko konvice doleva nebo doprava (1) a stáhněte jej z konvice (2). (Obr. 25)
- 3 Vyčistěte konvici, ochranný kroužek (pouze typ HD7567/HD7562) a víko konvice v horké vodě s přídavkem vhodného mycího prostředku nebo v myčce nádobí.
- 4 Po umytí vypláchněte skleněnou konvici čistou horkou vodou.
- 5 Před připojením víka ke konvici se ujistěte, že není mixážní trubice ničím blokována.

Odvápnění

Pravidelné odstraňování vodního kamene prodlužuje životnost přístroje a zaručuje optimální výsledky přípravy kávy po dlouhou dobu.

Při běžném používání (dvě plné konvice kávy denně) doporučujeme následující četnost odstraňování vodního kamene:

- dvakrát až třikrát ročně, pokud používáte měkkou vodu (do 18 dH);
- čtyřikrát až pětkrát ročně, pokud používáte tvrdou vodu (nad 18 dH).

Informujte se u dodavatele pitné vody o tvrdosti vody ve vaší oblasti.

- Typ HD7567: Pokud je třeba přístroj zbavit usazeného vodního kamene, objeví se na displeji nápis „CALC“ (Obr. 26).

Abyste přístroj zbavili usazeného vodního kamene, postupujte následovně:

- 1** Podle pokynů na obalu naplňte nádržku na vodu do poloviny vodou a tekutým prostředkem pro odstraňování vodního kamene.

Tip: Můžete rovněž použít ocet (4% kyselina octová).

Nepoužívejte práškový prostředek pro odstraňování vodního kamene.

Do držáku filtru nevkládejte filtr ani nesypete žádnou kávu.

- 2** Ocet v zásobníku nechte uvařit a tento postup opakujte ještě jednou.

Postupuje podle kapitoly „Použití přístroje“. Před druhým varným cyklem nechte přístroj aspoň 3 minuty vychladnout.

- 3** Nechte proběhnout dva varné cykly s čerstvou studenou vodou, abyste odstranili prostředek pro odstraňování vodního kamene spolu se zbytky uvolněného vodního kamene.

- 4** Vyčistěte konvici a držák filtru (viz odstavec “Čištění”).

Objednávání příslušenství

Chcete-li zakoupit příslušenství pro tento přístroj, navštivte náš online obchod na adrese

www.shop.philips.com/service. Pokud není online obchod dostupný ve vaší zemi, obraťte se na prodejce výrobků Philips nebo servisní středisko Philips. Budete-li mít jakékoli potíže se získáním příslušenství pro váš přístroj, kontaktujte středisko péče o zákazníky společnosti Philips ve vaší zemi. Kontaktní informace naleznete v záručním listu s celosvětovou platností.

Recyklace

- Tento symbol na výrobku znamená, že se na něj vztahuje evropská směrnice 2012/19/EU. Zjistěte si informace o místním systému sběru tříděného odpadu elektrických a elektronických výrobků. Dodržujte místní předpisy a nikdy nelikvidujte výrobek společně s běžným domácím odpadem. Správnou likvidací starých výrobků a baterií pomůžete předejít negativním dopadům na životní prostředí a lidské zdraví (Obr. 27).

Záruka a servis

Potřebujete-li servis, informace nebo dojde-li k potížím, navštivte webovou stránku společnosti Philips **www.philips.com/support**, nebo se obraťte na středisko péče o zákazníky společnosti Philips ve své zemi. Příslušné telefonní číslo najdete v záručním listu s celosvětovou platností. Pokud se ve vaší zemi středisko péče o zákazníky nenachází, kontaktujte místního dodavatele výrobků Philips.

Řešení problémů

V této kapitole jsou shrnuty nejběžnější problémy, se kterými se můžete u přístroje setkat. Pokud se vám nepodaří problém vyřešit podle následujících informací, navštivte webové stránky www.philips.com/support, kde jsou uvedeny odpovědi na nejčastější dotazy, nebo kontaktujte Středisko péče o zákazníky ve své zemi.

Problém	Řešení
Příprava kávy trvá déle než obvykle.	Je třeba odstranit vodní kámen (viz kapitola „Odstraňování vodního kamene“).
Kávovar se vypíná dříve, než je nádržka na vodu prázdná.	Je třeba odstranit vodní kámen (viz kapitola „Odstraňování vodního kamene“).
Je-li konvice během vaření z přístroje vyjmuta, filtr přeteče.	Nevyjímejte konvici na více než 30 sekund, abyste zabránili přetečení filtru.
Káva vytéká z filtru, ale řádně neteče do konvice, případně neteče do konvice vůbec.	Zkontrolujte, zda není blokována mixážní trubice.

Sissejuhatus

Õnnitleme ostu puhul ja tere tulemast kasutama Philipsit! Philipsi tootetoe paremaks kasutamiseks registreerige oma toode saidil www.philips.com/welcome.

Tähtis

Enne seadme kasutamist lugege seda kasutusjuhendit hoolikalt ja hoidke see edaspidiseks alles.

Oht

- Ärge kastke seadet vette ega mõne muu vedeliku sisse.

Hoiatus

- Enne seadme ühendamist vooluvõrku kontrollige, kas seadmele märgitud toitepinge vastab kohaliku elektrivõrgu pingele.
- Ärge kasutage seadet, kui selle pistik, toitejuhe või seade ise on kahjustatud.
- Kui toitejuhe on kahjustatud, peab selle ohtlike olukordade vältimiseks uue vastu vahetama Philips, Philipsi volitatud hoolduskeskus või samaväärset kvalifikatsiooni omav isik.
- Seda seadet saavad kasutada lapsed alates 8-ndast eluaastast ning isikud, kellel on vähendatud füüsilised, aistmis või vaimsed võimed või puudulikud kogemused ja teadmised, eeldusel, et nad on järelvalve all või neile on antud juhised seadme ohutuks kasutamiseks ja nad mõistavad sellega kaasnevat ohtusid. Puhastamist ja kasutajapoolset hooldust ei tohi läbi viia lapsed, v.a kui nad on vanemad kui 8 aastased ja järelevalve all. Hoidke seade ja selle juhe alla 8 aastaste laste käeulatuses eemal.
- Lapsed ei tohi seadmega mängida.
- Ärge laske toitejuhtmel rippuda üle laua või tööpinna serva, millel seade seisab.

Ettevaatust

- Ärge pange seadet tulisele pinnale ning vältige toitejuhtme kokkupuudet tuliste pindadega.
- Võtke probleemide korral kohvikeetmise ajal või enne puhastamist toitepistik seinakontaktist välja.
- See seade on mõeldud kasutamiseks kodus ja sarnastes tingimustes, nt talumajapidamised, kodumajutuse tüüpi asutused, poodide, kontorite jm töökeskkonna töötajate köögid, ning hotellide, motellide jm majutusasutuste klientide poolt.

Elektromagnetväljad (EMF)

See Philipsi seade vastab kõikidele kokkupuudet elektromagnetiliste väljadega käsitlevatele kohaldatavatele standarditele ja õigusnormidele.

Üldine kirjeldus (Jn 1)

- 1 Filtrihoodik
- 2 Lahtivõetav esikate
- 3 Veenõu kaas
- 4 Veenõu
- 5 Kohvimasin
- 6 Toitejuhe
- 7 Sisse-välja klahvlüliti koos toite märgutulega (HD7564/HD7563/HD7562)
- 8 Puhverrõngas (HD7567/HD7562)
- 9 Kann
- 10 Kannu kaas koos segamistoruga
- 11 Sisse-välja nupp koos toite märgutulega (HD7566/HD7565)
- 12 Kuvar taimeriga ja sisse-välja nupp koos toite märgutulega (HD7567)

Kasutamiseks valmistumine

- 1 Pange seade tasasele ja kindlale alusele.
- 2 Ühendage pistik maandatud seinakontakti.
- 3 Üleliigse juhtme talletamiseks lükake see kohvikeetja taga asuvast avausest sisse (Jn 2).

Kella seadistamine (ainult HD7567)

- 1 Pärast toitepistiku seinakontakti lükkamist kuvatakse teade „SET (seadista)” ekraanile (Jn 3).
- 2 Nõutud tunni seadistamiseks vajutage H-nupule üks või rohkem kordi (Jn 4).
 - Ekraanile kuvatakse seadistatud tunnid (nt 7:00).
- 3 Minutite seadistamiseks vajutage M-nupule üks või rohkem kordi (Jn 5).
 - Ekraanile kuvatakse seadistatud minutid (nt 7:20).

Seadme kasutamine

Kohvi valmistamine

- 1 Veenduge, et pistik on lükatud seinakontakti.
- 2 Täitke veenõu külma värske veega (Jn 6).
 - Vasakpoolne skaala on suurte tasside jaoks (120 ml).
 - Parempoolne skaala on väikeste tasside jaoks (80 ml).
- 3 Avage filtrihoodik (Jn 7).
- 4 Võtke paberfilter (tüüp 1x4 või nr 4) ja murdke kinnitatud nurgad ära, et vältida filtri rebenemist ning kortsumist (Jn 8).
- 5 Pange filter filtrihoodikusse (Jn 9).

Märkus: Mõnedel mudelitel on kaasas püsifiltrid. Sel juhul ei vaja te paberfiltreid.

- 6 Pange jahvatatud kohv (filterjahvatus) filtrisse (Jn 10).
 - Suurte tasside jaoks võtke iga tassi kohta üks kuhjaga mõõdulusikas kohvipulbrit.
 - Väikeste tasside jaoks võtke iga tassi kohta üks kuhjata mõõdulusikas kohvipulbrit.
- 7 Sulgege filtrihoodik. (Jn 11)
- 8 Pange kann soojusplaadile (Jn 12).

9 Lülitage seade sisse.

- HD7564/HD7563/HD7562: vajutage sisse-välja klahvlülitit. Toite märgutuli süttib (Jn 13).
- HD7566/HD7565: vajutage sisse-välja nuppu. Toite märgutuli süttib (Jn 14).
- HD7567: vajutage sisse-välja nuppu. Toite märgutuli süttib.

10 Kui kogu vesi on voolanud läbi filtri, võite kannu seadmest välja võtta (Jn 15).

Kui eemaldate kannu üle 30 sek enne kogu vee filtrist läbivoolamist, siis võib vesi filtrist välja voolata.

11 Vajutage seadme kasutusejärgseks väljalülitamiseks sisse-välja nuppu (HD7567/HD7566/HD7565) või sisse-välja klahvlülitit (HD7564/HD7563/HD7562).

HD7566/HD7565: seade lülitub 30 minuti pärast automaatselt välja.

12 Laske seadmeh vähemalt kolm minutit maha jahtuda, enne kui uut kohvi valmistama hakkate.**Taimer (ainult HD7567)**

Taimerit võite kasutada kohvikeetmise aja eelseadistamiseks.

Märkus: Taimerifunktsiooni kasutamiseks (ainult HD7690) veenduge, et kellaag oleks õigesti sisestatud. Kehtivat aega võite seadistada ainult siis, kui seade on välja lülitatud (vt ptk „Ettevalmistused kasutamiseks” osa „Kella seadistamine”).

Märkus: Pärast elektrivõrgu riket peate nii kella kui ka taimeri uuesti seadistama.

1 Vajutage taimeri nupule (Jn 16).

- ▶ Kuvaril on näha seadistatud automaatne sisselülitamise aeg ja kollane taimeri märgutuli hakkab põlema.

Pärast taimeri nupule vajutamist kuvatakse ekraanile tavaline kellaag 5 sek pärast tundide või minuti nupule vajutamise lõpetamist. Sellisel juhtumil on taimer aktiveeritud.

2 Nõutud tunni seadistamiseks vajutage H-nupule üks või rohkem kordi (Jn 4).**3** Minutite seadistamiseks vajutage M-nupule üks või rohkem kordi (Jn 5).

- ▶ 5 sek pärast tundide või minutinupule vajutamist taaskuvatakse ekraanile tavaline kellaag. Taimeri seadistamise tähistamiseks süttib kollane märgutuli põlema.

4 Järgige osa „Kohvikeetmine” samme üks kuni kaheksa kohvikeetmistoimingu ettevalmistamiseks.**5** Seade alustab kohvikeetmist eelseadistatud ajal.

- ▶ Kollane märgutuli kustub ja punane Toide sees-märgutuli hakkab põlema.

Märkus: Kui soovite veenduda, et olete kellaaja õigesti seadistanud, siis vajutage taimeri nupule.

Märkus: Kui soovite taimeri välja lülitada, siis vajutage sisse/välja nupule.

Omadused**Tilgalukk**

- Tilgalukusti ei lase kohvil läbi filtri soojusplaadile tilkuda, kui kohvivalmistamise käigus või pärast kohvi valmimist võtate kannu seadmest välja.

Kaitsepuhverrõngas (ainult HD7567/HD7562)

- Kannul on äravõetav puhvervõru, mis kaitseb kannu purunemise eest (Jn 17).

Aroomikeeris

- Kannu kaanele lisatud segamistoru paneb kohvi optimaalse aroomijaotuse eesmärgil ringlema läbi kannu (Jn 18).

Kohvi soojendamine mikrolaineahjus

Kui soovite kohvi soojendada, pange kann mikrolaineahju, isegi siis, kui puhvervõru on küljes.

Puhastamine

Ärge kunagi kastke seadet vette.

Ärge kunagi kasutage seadme puhastamiseks küürimiskäsnu, abrasiivseid puhastusvahendeid ega ka agressiivseid vedelikke nagu bensiin või atsetoon. Kasutage ainult niisket lappi.

- 1 Laske seadmel jahtuda ja tõmmake see pistikust lahti.
- 2 Puhastage seadme välispinda niiske lapiga.
- 3 Kui kasutate püsifiltrit, siis tühjendage see ja loputage kraani all puhtaks.

Filtriheidik

Kohvijääkide kogunemise ärahoidmiseks peate puhastama filtriheidikut regulaarselt.

- 1 Tõstke filtriheidik üles, et selle allpoolne hing lahti võtta. (Jn 19)
- 2 Kallutage filtriheidiku alaserva enda poole (1). Liigutage filtriheidikut allapoole (2). (Jn 20)
- 3 Võtke lahti filtriheidiku esikate.
 - Kõik tüübid, v.a HD7566, HD7564: tõmmake esikate filtriheidikust eemale (Jn 21).
 - HD7566, HD7564: pigistage filtriheidiku tihvte filtriheidiku alaosas (1) ja eemaldage esikate (2) (Jn 22).
- 4 Puhastage esikate.
 - Kõik tüübid, v.a HD7566, HD7564: puhastage plastesikate kuuma veega, lisades pisut nõudepesuvahendit - või siis nõudepesumasinas.
 - HD7566, HD7564: puhastage metallesikate niiske lapiga.

Ärge puhastage filtriheidiku metallkatet nõudepesumasinas.

- 5 Puhastage filtriheidikut kuuma veega, lisades pisut nõudepesuvahendit - või siis nõudepesumasinas.
- 6 Puhastamise järel kinnitage esikate uuesti filtriheidiku külge.
 - Kõik tüübid, v.a HD7566, HD7564: klõpsake esikate tagasi filtriheidiku külge.
 - HD7566, HD7564: nihutage asetuskõrvad avaustesse (1) ja seejärel nihutage metallkate lõpuni ülespoole (2) (Jn 23).
- 7 Pange filtriheidik tagasi seadmesse.

Klaasist kann

- 1 HD7567/HD7562: pöörake avatuks ja tõmmake metallklamber puhverrõnga lahti võtmiseks allapoole (Jn 24).
- 2 Avage kannu kaas. Kallutage kaant pisut vasakule või paremale (1) ning siis tõmmake see kannult ära (2). (Jn 25)
- 3 Puhastage kann, puhverrõngas (ainult HD7567/HD7562) ja kannu kaas kuuma veega, lisades pisut nõudepesuvahendit - või siis nõudepesumasinas.
- 4 Pärast pesemist loputage klaaskann puhta kuuma veega.
- 5 Veenduge enne kaane kannule taasasetamist, et miski ei blokiks segamistoru.

Katlakivi eemaldamine

Korrapärane katlakivi eemaldamine pikendab seadme tööiga ja kindlustab optimaalse pikaajalise kohvikeetmise.

Tavakasutuse korral (kaks täis kannu kohvi päevas) soovitame järgmist katlakivieemalduse sagedust:

- kaks või kolm korda aastas pehme (kuni 18 dH) vee kasutamisel;
- neli või viis korda aastas kareda (üle 18 dH) vee kasutamisel.

Oma piirkonna vee kareduse kohta küsige infot kohalikust veevõrgust.

- HD7567: sõna „CALC (katlakivi)” kuvatakse ekraanile, kui on vaja seade katlakivist puhastada (Jn 26).

Eemaldage katlakivi järgmiselt:

- 1** Täitke veemahuti veega ja vedela katlakivieemaldajaga lähtuvalt pakendil olevatest juhistest.

Nõuanne. Ka tohite kasutada valget äädikat (4% äädikhapet).

Ärge kasutage pulbrilist katlakivieemaldajat.

Ärge pange filtrit või jahvatatud kohvi filtrihoidikusse.

- 2** Laske kohvimasinal kahe tsükli jooksul töötada.

Vaadake peatükki „Seadme kasutamine”. Laske seadmel 3 min jahtuda enne, kui alustate teist kohvikeetmise tsüklit.

- 3** Seadme loputamiseks katlakivi- ja katlakivieemaldaja jääkidest laske sellel kaks korda värske külma veega töötada.

- 4** Puhastage kann ja filtrihoidik (vt pt „Puhastamine”).

Tarvikute tellimine

Sellele seadmele tarvikute ostmiseks külastage meie veebilehte **www.shop.philips.com/service**.

Kui teie riigis ei ole Philipsi veebipoodi, pöörduge Philipsi müügiesindaja või Philipsi teeninduskeskuse poole. Kui te ei leia vajalikke tarvikuid, pöörduge oma riigi Philipsi klienditeeninduskeskusesse.

Selle kontaktandmed leiate ülemaailmselt garantiilehelt.

Ringlussevõtt

- See tootel olev sümbol tähendab, et tootele kehtib Euroopa Liidu direktiiv 2012/19/EL. Viige ennast kurssi elektriliste ja elektrooniliste toodete lahuskogumise kohaliku süsteemiga. Järgige kohalikke eeskirju ja ärge visake seda toodet tavaliste olmejäätmete hulka. Kasutatud toodete õigel viisil kasutusest kõrvaldamine aitab ära hoida võimalikke kahjulikke tagajärgi keskkonnale ja inimese tervisele (Jn 27).

Garantii ja hooldus

Kui vajate hooldust, teavet või teil on probleem, külastage Philipsi veebilehte **www.philips.com/support** või pöörduge oma riigi Philipsi klienditeeninduskeskusesse. Telefoninumbri leiate ülemaailmselt garantiilehelt. Kui teie riigis ei ole klienditeeninduskeskust, pöörduge Philipsi kohaliku müügiesindaja poole.

Veaotsing

Selles peatükis võetakse kokku kõige levinumad probleemid, mis seadmega juhtuda võivad. Kui te ei suuda alljärgneva teabe abil ise probleemi lahendada, külastage veebilehte www.philips.com/support, kus on loetelu korduma kippuvatest küsimustest, või võtke ühendust oma riigi klienditeeninduskeskusega.

Probleem	Lahendus
Kohvikeetmine võtab tavalisest rohkem aega.	Seadmest on vaja katlakivi eemaldada (vt pt „Katlakivi eemaldamine”).
Kohvikeetja lülitab end välja enne, kui nõu tühjaks on saanud.	Seadmest on vaja katlakivi eemaldada (vt pt „Katlakivi eemaldamine”).
Kui eemaldate kohvikeetmise ajal kannu seadmest voolab filtrist vett välja.	Filtrist vee väljavoolamise ärahoidmiseks ärge eemaldage kannu seadmest kauemaks kui 30 sekundiks.
Kohv voolab filtrist välja, kuid ei voola kannu õigesti või üldse mitte.	Kontrollige, kas segamistoru on blokitud.

Uvod

Čestitamo na kupnji i dobro došli u Philips! Kako biste u potpunosti iskoristili podršku koju nudi tvrtka Philips, registrirajte svoj proizvod na: www.philips.com/welcome.

Važno

Prije uporabe aparata pažljivo pročitajte ovaj korisnički priručnik i spremite ga za buduće potrebe.

Opasnost

- Aparat nemojte nikada uranjati u vodu ili neku drugu tekućinu.

Upozorenje

- Prije ukopčavanja aparata provjerite odgovara li mrežni napon naveden na aparatu naponu lokalne mreže.
- Aparat nemojte upotrebljavati ako su utikač, kabel za napajanje ili sam aparat oštećeni.
- Ako se kabel za napajanje ošteti, mora ga zamijeniti tvrtka Philips, ovlaštenu Philips servisnu centar ili neka druga kvalificirana osoba kako bi se izbjegle potencijalno opasne situacije.
- Ovaj aparat mogu upotrebljavati djeca iznad 8 godina starosti i osobe sa smanjenim fizičkim, senzornim ili mentalnim sposobnostima te osobe koje nemaju dovoljno iskustva i znanja, pod uvjetom da su pod nadzorom ili da su primili upute u vezi rukovanja aparatom na siguran način te razumiju moguće opasnosti. Čišćenje i korisničko održavanje smiju izvršavati djeca starija od 8 godina uz nadzor odrasle osobe. Aparat i njegov kabel držite izvan dohvata djece mlađe od 8 godina.
- Djeca se ne smiju igrati aparatom.
- Mrežni kabel ne smije visjeti preko ruba stola ili radne površine na kojoj stoji aparat.

Oprez

- Ne stavljajte aparat na vruću površinu i pazite da mrežni kabel ne dođe u doticaj s vrućim površinama.
- Isključite aparat iz napajanja prije čišćenja i ako dođe do problema tijekom pripremanja kave.
- Ovaj aparat namijenjen je uporabi u kućanstvu i sličnim mjestima, kao što su farme, ugostiteljski objekti koji nude noćenje i doručak, kuhinje za osoblje u trgovinama, uredi i druga radna okruženja, hoteli (od strane gostiju), moteli i druge vrste smještaja.

Elektromagnetska polja (EMF)

Ovaj aparat tvrtke Philips sukladan je svim primjenjivim standardima i propisima koji se tiču izloženosti elektromagnetskim poljima.

Opći opis (Sl. 1)

- 1 Držač filtera
- 2 Odvojivi prednji poklopac
- 3 Poklopac spremnika za vodu
- 4 Spremnik za vodu
- 5 Aparat za kavu
- 6 Kabel za napajanje
- 7 Prekidač za uključivanje/isključivanje s indikatorom napajanja (HD7564/HD7563/HD7562)
- 8 Zaštitni prsten (HD7567/HD7562)
- 9 Vrč
- 10 Poklopac vrča s cjevčicom za miješanje
- 11 Gumb za uključivanje/isključivanje s indikatorom napajanja (HD7566/HD7565)
- 12 Zaslon s timerom i gumbom za uključivanje/isključivanje s indikatorom napajanja (HD7567)

Priprema za uporabu

- 1 Aparat postavite na ravnu i stabilnu površinu.
- 2 Umetnite mrežni kabel u uzemljenu zidnu utičnicu.
- 3 Višak mrežnog kabela možete spremiti tako da ga gurnete u otvor sa stražnje strane aparata za kavu (Sl. 2).

Postavljanje sata (samo HD7567)

- 1 Kada umetnete utikač u zidnu utičnicu, na zaslonu se pojavljuje riječ 'SET' (Postavi) (Sl. 3).
- 2 Pritisnite gumb 'H' jednom ili više puta kako biste postavili sate (Sl. 4).
 - ▶ Na zaslonu se prikazuje postavljeni sat (npr. 7:00).
- 3 Pritisnite gumb 'M' jednom ili više puta kako biste postavili minute (Sl. 5).
 - ▶ Na zaslonu se prikazuju postavljene minute (npr. 7:20).

Uporaba aparata

Kuhanje kave

- 1 Proverite je li utikač u zidnoj utičnici.
- 2 Napunite spremnik za vodu svježom hladnom vodom (Sl. 6).
 - Gradacija s lijeve strane je za velike šalice (120 ml).
 - Gradacija s desne strane je za male šalice (80 ml).
- 3 Otvorite držač filtera (Sl. 7).
- 4 Uzmite papirnati filter (vrsta 1x4 ili br. 4) i preklopite rubove kako biste spriječili kidanje i gužvanje (Sl. 8).
- 5 Stavite filter u držač filtera (Sl. 9).

Napomena: Neki modeli isporučuju se s trajnim filterom. U tom slučaju ne trebate koristiti papirnate filtere.

- 6 Stavite mljevenu kavu (mljevenu za filter) u filter (Sl. 10).
 - Za velike šalice: stavite jednu punu žlicu mljevene kave za svaku šalicu.
 - Za male šalice: stavite jednu do ruba punu žlicu mljevene kave za svake šalicu.
- 7 Zatvorite držač filtera. (Sl. 11)
- 8 Vrč stavite na grijaću ploču (Sl. 12).

9 Uključite aparat.

- HD7564/HD7563/HD7562: Pritisnite prekidač za uključivanje/isključivanje. Indikator napajanja se uključuje (Sl. 13).
- HD7566/HD7565: Pritisnite gumb za uključivanje/isključivanje. Indikator napajanja se uključuje (Sl. 14).
- HD7567: Pritisnite gumb za uključivanje/isključivanje. Indikator napajanja se uključuje.

10 Kad sva voda prođe kroz filter možete izvaditi vrč iz aparata (Sl. 15).

Ako vrč uklonite duže od 30 sekundi prije no što sva voda prođe kroz filter, može doći do prelijevanja.

11 Pritisnite gumb za uključivanje/isključivanje (HD7567/HD7566/HD7565) ili prekidač za uključivanje/isključivanje (HD7564/HD7563/HD7562) kako biste isključili aparat nakon upotrebe. HD7566/HD7565: Aparat se automatski isključuje nakon 30 minuta.

12 Prije ponovnog kuhanja kave ostavite aparat da se hladi najmanje 3 minute.

Timer (samo HD7567)

Timer možete koristiti kako biste prethodno postavili vrijeme u koje će aparat za kavu početi kuhati kavu.

Napomena: Ako želite koristiti funkciju timera, provjerite je li sat postavljen na ispravno vrijeme. Trenutno vrijeme možete postaviti samo kad je aparat isključen (pogledajte odjeljak "Postavljanje sata (HD7567)" u poglavlju "Priprema za korištenje").

Napomena: U slučaju prekida napajanja, sat i timer morate ponovno postaviti.

1 Pritisnite gumb timera (Sl. 16).

- Na zaslonu se prikazuje postavljeno vrijeme za automatsko uključivanje, a uključuje se narančasti indikator timera.

Nakon što pritisnete gumb timera, ponovno se pojavljuje normalno vrijeme ako prestanete pritiskati gumb za sate ili minute duže od 5 sekundi. U tom slučaju, timer je postavljen.

2 Pritisnite gumb 'H' jednom ili više puta kako biste postavili sate (Sl. 4).

3 Pritisnite gumb 'M' jednom ili više puta kako biste postavili minute (Sl. 5).

- 5 sekundi nakon što prestanete pritiskati gumb za sate ili minute, ponovno se pojavljuje normalno vrijeme. Žuti indikator timera se pali, što znači da je timer postavljen.

4 Slijedite korake 1 do 8 u odjeljku "Kuhanje kave" kako biste pripremili aparat za kuhanje kave.

5 Aparat počinje kuhati kavu u prethodno postavljeno vrijeme.

- Žuti indikator timera se gasi, a crveni indikator napajanja se pali.

Napomena: Ako želite provjeriti jeste li ispravno postavili timer, pritisnite gumb timera.

Napomena: Ako želite isključiti timer, pritisnite gumb za uključivanje/isključivanje.

Značajke**Funkcija zaustavljanja kapanja**

- Sustav za zaustavljanje kapanja sprečava curenje kave kroz filter na grijaću ploču prilikom vađenja vrča iz aparata tijekom ili nakon kuvanja.

Zaštitni plastični prsten (samo HD7567/HD7562)

- Vrč ima odvojivi plastični prsten koji pomaže u sprečavanju lomljenja vrča (Sl. 17).

Miješalica za aromu

- Cjevčica za miješanje pričvršćena ne poklopac vrča potiče cirkulaciju kave u vrču kako bi se dobila optimalna distribucija arome (Sl. 18).

Zagrijavanje kave u mikrovalnoj pećnici

Ako želite zagrijati kavu, možete staviti vrč u mikrovalnu pećnicu, čak i dok je zaštitni prsten pričvršćen.

Čišćenje

Aparat nikada ne uranjajte u vodu.

Za čišćenje aparata nemojte nikada koristiti spužvice za ribanje, abrazivna sredstva za čišćenje ili agresivne tekućine poput benzina ili acetona. Koristite samo vlažnu krpu

- 1 Pustite neka se aparat ohladi i izvucite kabel iz utičnice.
- 2 Vanjske dijelove aparata obrišite vlažnom krpom.
- 3 Ako koristite trajni filter, očistite ga i isperite pod vodom.

Držač filtera

Morate redovito čistiti držač filtera kako biste izbjegli nakupljanje ostataka kave.

- 1 Podignite držač filtera kako biste odvojili donju šarku držača filtera. (Sl. 19)
- 2 Nagnite donji rub držača filtera prema sebi (1). Pomaknite držač filtera prema dolje (2). (Sl. 20)
- 3 Odvojite prednji poklopac držača filtera.
 - Svi modeli osim HD7566, HD7564: Povucite prednji poklopac s držača filtera (Sl. 21).
 - HD7566, HD7564: Pritisnite klinove na dnu držača filtera (1) i skinite prednji poklopac (2) (Sl. 22).
- 4 Očistite prednji poklopac.
 - Svi modeli osim HD7566, HD7564: Operite plastični prednji poklopac sredstvom za pranje posuđa u vrućoj vodi ili u stroju za pranje posuđa.
 - HD7566, HD7564: Očistite metalni prednji poklopac vlažnom krpom.

Metalni poklopac držača za filter nemojte čistiti u stroju za pranje posuđa.

- 5 Držač filtera operite u vrućoj vodi u koju ste stavili deterdžent ili u stroju za pranje posuđa.
- 6 Nakon čišćenja vratite prednji poklopac na držač filtera.
 - Svi modeli osim HD7566, HD7564: Gurnite prednji poklopac natrag na držač filtera.
 - HD7566, HD7564: Gurnite jezičice u otvore (1), a zatim gurnite metalni poklopac što je više moguće prema gore (2) (Sl. 23).
- 7 Vratite držač filtera u aparat.

Stakleni vrč

- 1 HD7567/HD7562: Otklopite metalnu spojnicu i povucite je prema dolje kako biste odvojili zaštitni prsten (Sl. 24).
- 2 Otvorite poklopac vrča. Nagnite poklopac blago ulijevo ili udesno (1), a zatim ga povucite s vrča (2). (Sl. 25)
- 3 Očistite vrč, zaštitni prsten (samo HD7567/HD7562) i poklopac vrča u vrućoj vodi s malo sredstva za pranje posuđa ili u stroju za pranje posuđa.
- 4 Nakon čišćenja stakleni vrč isperite čistom vrućom vodom.
- 5 Prije vraćanja poklopca na vrč provjerite da cjevčica za miješanje nije ničim blokirana.

Uklanjanje kamenca

Redovito čišćenje kamenca produžuje vijek trajanja aparata i jamči optimalno pripremanje kave. U slučaju normalne upotrebe (dva puna vrča kave svaki dan) preporučujemo sljedeću učestalost uklanjanja kamenca:

- 2 ili 3 puta godišnje ako koristite meku vodu (do 18 dH);
- 4 ili 5 puta godišnje ako koristite tvrdu vodu (više od 18 dH).

Za informacije o tvrdoći vode obratite se svojem lokalnom tijelu za vodoopskrbu.

- HD7567: riječ CALC pojavljuje se na zaslonu kad je potrebno očistiti kamenac (Sl. 26).

Za otklanjanje kamenca, slijedite sljedeće korake:

- 1** Napunite spremnik za vodu do pola vodom i tekućim sredstvom za otklanjanje kamenca kako je navedeno u uputama na pakiranju.

Savjet: Također možete koristiti bijeli ocat (4% octene kiseline).

Nemojte koristiti sredstvo za uklanjanje kamenca u prašku.

U držač filtera nemojte stavljati filter i mljevenu kavu.

- 2** Ostavite da aparat završi dva ciklusa kuhanja.

Pogledajte poglavlje "Korištenje aparata". Ostavite aparat da se hladi 3 minute prije početka drugog ciklusa.

- 3** Neka nakon toga aparat završi dva puna ciklusa s čistom, hladnom vodom kako bi se očistili svi tragovi sredstva za uklanjanje kamenca i kamenca.

- 4** Očistite vrč i držač filtera (pogledajte poglavlje "Čišćenje").

Naručivanje dodatnog pribora

Kako biste kupili dodatnu opremu za ovaj aparat, posjetite našu trgovinu na mreži na web-stranici **www.shop.philips.com/service**. Ako trgovina na mreži nije dostupna u vašoj državi, posjetite svog prodavača proizvoda tvrtke Philips ili servisni centar tvrtke Philips. Ako imate poteškoća prilikom nabavke dodatne opreme za aparat, kontaktirajte centar za potrošače tvrtke Philips u svojoj državi. Podatke za kontakt pronaći ćete u međunarodnom jamstvenom listu.

Recikliranje

- Ovaj simbol na proizvodu znači da je proizvod obuhvaćen direktivom Europske unije 2012/19/EU. Informirajte se o lokalnim propisima o zasebnom prikupljanju električnih i elektroničkih proizvoda. Slijedite lokalne propise i nikada ne odlažite proizvod s drugim kućanskim otpadom. Pravilnim odlaganjem starih proizvoda pomažete u sprječavanju negativnih posljedica po okoliš i ljudsko zdravlje (Sl. 27).

Jamstvo i servis

Ako vam je potreban servis ili informacija, odnosno ako imate neki problem, posjetite web-stranicu tvrtke Philips, **www.philips.com/support**, ili se obratite centru za potrošače tvrtke Philips u svojoj državi. Broj telefona nalazi se u priloženom međunarodnom jamstvu. Ako u vašoj državi ne postoji centar za potrošače, obratite se lokalnom prodavaču proizvoda tvrtke Philips.

Rješavanje problema

U ovom poglavlju opisani su najčešći problemi s kojima biste se mogli susresti prilikom uporabe aparata. Ako problem ne možete riješiti pomoću informacija u nastavku, posjetite **www.philips.com/support** kako biste pronašli popis čestih pitanja ili kontaktirajte centar za korisničku podršku u svojoj državi.

Problem	Rješenje
Priprema kave traje duže nego što je uobičajeno.	Aparat treba očistiti od kamenca (pogledajte poglavlje 'Otklanjanje kamenca').
Aparat za kavu se isključuje prije nego što se spremnik za vodu isprazni.	Aparat treba očistiti od kamenca (pogledajte poglavlje 'Otklanjanje kamenca').
Filter se prelijeva kad se tijekom kuhanja vrč izvadi iz aparata.	Kako biste spriječili prelijevanje filtera, nemojte vaditi vrč na duže od 30 sekundi.
Kava teče iz filtera, ali uopće se pravilno ne ulijeva u vrč.	Provjerite je li cjevčica za miješanje začepljena.

Bevezetés

Köszönjük, hogy Philips terméket vásárolt! A Philips által biztosított teljes körű támogatáshoz regisztrálja termékét a www.philips.com/welcome oldalon.

Fontos!

A készülék első használata előtt figyelmesen olvassa el a használati útmutatót, és őrizze meg későbbi használatra.

Vigyázat!

- Soha ne merítse a készüléket vízbe vagy más folyadékba.

Figyelmeztetés

- A készülék csatlakoztatása előtt ellenőrizze, hogy a rajta feltüntetett feszültség egyezik-e a helyi hálózatéval.
- Ne használja a készüléket, ha a hálózati csatlakozódugó, a kábel vagy a készülék sérült.
- Ha a hálózati kábel meghibásodik, a kockázatok elkerülése érdekében Philips szakszervizben vagy hivatalos szakszervizben ki kell cserélni.
- A készüléket 8 éven felüli gyermekek, illetve csökkent fizikai, érzékelési vagy szellemi képességekkel rendelkező, vagy a készülék működtetésében járatlan személyek is használhatják, amennyiben ezt felügyelet mellett teszik, illetve ha ismerik a készülék biztonságos működtetésének módját és az azzal járó veszélyeket. A tisztítást és a felhasználó által is végezhető karbantartást soha ne végezze 8 éven aluli gyermek, és 8 éven felüli gyermek is csak felügyelet mellett végezheti el ezeket. A készüléket és a vezetékét tartsa 8 éven aluli gyermekek által el nem érhető helyen.
- Ne engedje, hogy gyermekek játszanak a készülékkel.
- Ügyeljen arra, hogy a hálózati kábel ne lógjon le az asztalról vagy a munkalapról, amelyiken a készülék áll.

Figyelmeztetés!

- Soha ne helyezze a kávéfőzőt forró felületre, és ügyeljen, hogy a hálózati kábel se érintkezzen forró felülettel.
- Húzza ki a készülék hálózati dugóját a fali konnektorból tisztítás előtt, vagy ha a kávéfőzés közben problémák adódnának.
- Ez a készülék háztartási vagy hasonló felhasználási helyszínekre ajánlott, mint például: üzletek, irodák és más, munkahelyen található személyzeti konyhák; nyaralók; hotelek, motelek és más hasonló típusú környezetek; „szoba reggelivel” típusú vendéglátói környezetek.

Elektromágneses mezők (EMF)

Ez a Philips készülék az elektromágneses terekre érvényes összes vonatkozó szabványnak és előírásnak megfelelő.

Általános leírás (ábra 1)

- 1 Szűrőtartó
- 2 Levehető elülső fedél
- 3 A víztartály fedele
- 4 Víztartály
- 5 Kávéfőző
- 6 Hálózati kábel
- 7 Billenőkapcsoló működést jelző fényel (HD7564, HD7563 és HD7562 típus)
- 8 Törésgátló perem (HD7567 és HD7562 típus)
- 9 Kanna
- 10 A kanna fedele keverőcsővel
- 11 Be- és kikapcsológomb működést jelző fényel (HD7566 és HD7565 típus)
- 12 Kijelző időzítővel; be- és kikapcsológomb működést jelző fényel (HD7567 típus)

Előkészítés a használatra

- 1 A készüléket hideg, egyenes, stabil felületen helyezze el.
- 2 Csatlakoztassa a hálózati dugót földelt fali konnektorba.
- 3 Tároláshoz a hálózati kábelt betolhatja a kávéfőző hátlapján lévő nyílásba (ábra 2).

Az idő beállítása (HD7567 típus)

- 1 Miután a hálózati dugót a fali konnektorba dugta, a kijelzőn a „SET” kiírás jelenik meg (ábra 3).
- 2 Az óra beállításához nyomja meg egyszer vagy többször a „H” gombot (ábra 4).
 • A kijelzőn megjelenik a beállított óra (pl. 7:00).
- 3 A perc beállításához nyomja meg egyszer vagy többször az „M” gombot (ábra 5).
 • A kijelzőn megjelenik a beállított perc (pl. 7:20).

A készülék használata

Kávéfőzés

- 1 Ellenőrizze, hogy a hálózati dugót csatlakoztatta-e a fali konnektorba.
- 2 Töltse fel a víztartályt friss, hideg vízzel (ábra 6).
 - A bal oldali osztásjelek nagy csészéhez valók (120 ml).
 - A jobb oldali osztásjelek kis csészéhez valók (80 ml).
- 3 Nyissa ki a filtertartót (ábra 7).
- 4 Vegyen elő egy papírfiltert (1 x 4 vagy 4-es típus), és hajtsa be a lezárt éleket, hogy elkerülje a beszakadást vagy behajlást (ábra 8).
- 5 Tegye a filtert a filtertartóba (ábra 9).

Megjegyzés: Egyes típusozhoz tartós filter tartozik. Ebben az esetben nincs szükség papírfilterre.

- 6 Tegyen (filteres kávéfőzéshez őrölt) kávé a filterbe (ábra 10).
 - Nagy csészékhez: csészénként egy púpozott mérőkanál őrölt kávé a filterbe.
 - Kis csészékhez: csészénként egy csapott mérőkanálnyi őrölt kávé a filterbe.
- 7 Zárja le a filtertartót. (ábra 11)
- 8 Tegye a kannát a melegen tartó lapra (ábra 12).

9 Kapcsolja be a készüléket.

- HD7564, HD7563 és HD7562 típus: Nyomja meg a billenőkapcsolót. A működést jelző fény világítani kezd (ábra 13).
- HD7566 és HD7565 típus: Nyomja meg a be- és kikapcsológombot. A működést jelző fény világítani kezd (ábra 14).
- HD7567 típus: Nyomja meg a be- és kikapcsológombot. A működést jelző fény világítani kezd.

10 Amikor a víz átfolyik a filteren, a kannát kiveheti a készülékből (ábra 15).

A filter túlcordulhat, ha a kannát 30 másodpercnél hosszabb időre távolítja el még azelőtt, hogy az összes víz átfolyt volna a filteren.

11 A készülék használat utáni kikapcsolásához nyomja meg a be- és kikapcsológombot (HD7567, HD7566 és HD7565 típus) vagy a billenőkapcsolót (HD7564, HD7563 és HD7562 típus). HD7566/HD7565 típus: 30 perc elteltével a készülék automatikusan kikapcsol.

12 Legalább 3 percig hagyja húlni a készüléket, mielőtt ismét kávéat főzne.

Időzítő (HD7567)

Az időzítő funkcióval beállíthatja, hogy mikor főzzön kávé a készülék.

Megjegyzés: Az időzítő funkció használata előtt ellenőrizze, hogy az óra megfelelően van-e beállítva. Az aktuális idő csak a készülék kikapcsolt állapotában állítható be (lásd „Az óra beállítása (a HD7567 típusnál)” című részt az „Előkészítés” fejezetben).

Megjegyzés: Áramszünet után az órát és az időzítőt újra be kell állítani.

1 Nyomja meg az időzítő gombot (ábra 16).

- ▶ A kijelzőn megjelenik a beállított automatikus bekapcsolási idő, és a narancssárga időzítő jelzőfény világítani kezd.

Ha az időzítő gomb megnyomása után 5 másodpercig nem nyomja meg az óra- vagy percbeállító gombot, az aktuális idő ismét megjelenik. Ekkor az időzítő be van állítva.

2 Az óra beállításához nyomja meg egyszer vagy többször a „H” gombot (ábra 4).

3 A perc beállításához nyomja meg egyszer vagy többször az „M” gombot (ábra 5).

- ▶ Az óra vagy a perc beállítása után 5 másodperccel a készülék ismét az aktuális időt jelzi ki. A sárga időzítő jelzőfény jelzi, hogy az időzítő be van állítva.

4 A készülék kávéfőzésre történő előkészítéséhez kövesse a „Kávéfőzés” című fejezet 1-8. lépéseit.

5 A készülék a beállított időpontban megkezdja a kávéfőzést.

- ▶ A sárga időzítő jelzőfény kialszik, és a piros működésjelző-fény világítani kezd.

Megjegyzés: Ha ellenőrizni szeretné, hogy az időzítőt megfelelően állította-e be, nyomja meg az időzítő gombot.

Megjegyzés: Ha az időzítőt ki szeretné kapcsolni, nyomja meg a belkikapcsoló gombot.

Jellemzők**Cseppzáró rendszer**

- A cseppzáró rendszer megakadályozza, hogy a kávé a szűrőn keresztül a melegítőlapra csepegjen, amikor a kannát lefőzés közben vagy az után kiveszi a készülékből.

Törésgátló védőperem (HD7567 és HD7562 típus)

- A kanna levehető törésvédő peremmel van ellátva (ábra 17).

Aromakeverés

- Az optimális aromaeloszlás érdekében a kávé a kanna tetejéhez rögzített keverőcsövön keresztül kering (ábra 18).

A kávé felmelegítése mikrohullámú sütőben

Ha fel akarja melegíteni a kávéét, tegye az üveggannát mikrohullámú sütőbe, a törésvédő peremet is rajta hagyhatja.

Tisztítás

Soha ne merítse a készüléket vízbe.

A készülék tisztításához ne használjon dörzsszivacsot és súrolószert (pl. mosószert, benzint vagy acetont), kizárólag nedves ruhát.

- 1 Hagyja lehűlni a készüléket, és húzza ki a csatlakozódugóját a fali aljzatból.
- 2 A készülék burkolatát nedves ruhával tisztítsa.
- 3 Tartós filter használata esetén ürítse ki a filtert, és öblítse ki csapvíz alatt.

Szűrőtartó

A kávémaradványok lerakódásának elkerülése érdekében rendszeresen tisztítsa a szűrőtartót.

- 1 Emelje fel a szűrőtartót az alsó csuklópánt leválasztásához. (ábra 19)
- 2 Döntse a szűrőtartó alsó szélét maga felé (1), majd húzza lefelé a szűrőtartót (2). (ábra 20)
- 3 Vegye le a szűrőtartó elülső fedelét.
 - Minden típus, kivéve HD7566, HD7564: Emelje le az elülső fedelet a szűrőtartóról (ábra 21).
 - HD7566, HD7564: Nyomja össze a szűrőtartó alján található peckeket (1), majd vegye le az elülső fedelet (2) (ábra 22).
- 4 Tisztítsa meg az elülső fedelet.
 - Minden típus, kivéve HD7566, HD7564: A műanyag elülső fedelet tisztítsa meleg, mosogatószeres vízben vagy mosogatógépben.
 - HD7566, HD7564: A fém elülső fedelet nedves ruhával tisztítsa.

A szűrőtartó fém elülső fedelét ne tisztítsa mosogatógépben.

- 5 Tisztítsa a szűrőtartót meleg, mosogatószeres vízben vagy mosogatógépben.
- 6 Tisztítás után illessze vissza az elülső fedelet a szűrőtartóra.
 - Minden típus, kivéve HD7566, HD7564: Pattintsa vissza az elülső fedelet a szűrőtartóra.
 - HD7566, HD7564: Csúsztassa a pozicionálónyelveket a nyílásokba (1), majd csúsztassa a fém fedelet felfelé, amennyire lehet (2) (ábra 23).
- 7 Tegye vissza a szűrőtartót a készülékbe.

Üvegganna

- 1 HD7567 és HD7562 típus: A törésgátló perem levételéhez nyissa ki és húzza le a fémkapcsot (ábra 24).
- 2 Nyissa fel a kanna fedelét. Döntse óvatosan jobbra vagy balra a fedelet (1), majd húzza le a kannáról (2). (ábra 25)
- 3 Tisztítsa meg a kannát, a törésgátló peremet (HD7567 és HD7562 típus) és a kanna fedelét meleg, mosogatószeres vízben vagy mosogatógépben.
- 4 Tisztítás után öblítse ki a kannát friss, forró vízzel.
- 5 Mielőtt visszateszi a kanna fedelét, ellenőrizze, hogy a keverőcső nincs-e eltömődve.

Vízkömentesítés

A rendszeres vízkömentesítés meghosszabbítja készüléke élettartamát, és hosszú időn keresztül optimális kávéfőzést biztosít.

Normál használat esetén (mindennap két teljes kanna kávé) a következő vízkö-mentesítési gyakoriságot javasoljuk:

- Évente 2-3 alkalommal, ha a víz lágy (18 dH értékig);
- Évente 4-5 alkalommal, ha a víz kemény (18 dH érték felett);

A háztartásban használt víz keménységi fokáról a helyi vízműveknél érdeklődhet.

- HD7567: Ha szükség van a készülék vízkömentesítésére, a kijelzőn a „CALC” szó jelenik meg (ábra 26).

A készülék vízkömentesítéséhez kövesse az alábbi lépéseket:

- 1** Töltse fel a víztartályt vízzel és vízkömentesítő folyadékkal, a vízkömentesítő csomagolásán látható utasításoknak megfelelően.

Tipp: Háztartási ecetet (4%-os ecetsav) is használhat.

Ne használjon vízkömentesítő port.

Ne tegyen a filtertartóba filtert vagy örölt kávé.

- 2** Készítsen a készülékkel két teljes főzési folyamatot.

Lásd „A készülék használata” c. részt. A második lefőzés előtt 3 percig hagyja lehűlni a készüléket.

- 3** Vízkőtlenítés után kétszer főzze át a készüléket friss, hideg vízzel, hogy minden vízkömentesítő- és vízkómaradványt eltávolítson.

- 4** Tisztítsa meg a kannát és a filtertartót (lásd a „Tisztítás” c. részt).

Tartozékok rendelése

Tartozékok vásárlásához látogasson el online üzletünkbe: **www.shop.philips.com/service**.

Ha az online üzlet nem érhető el az adott országban, lépjen kapcsolatba a legközelebbi Philips márkakereskedővel vagy a Philips szakszervizével. Ha nehézségei adódnak a készülékhez tartozó alkatrészek beszerzésében, kérjük, vegye fel a kapcsolatot országá Philips vevőszolgálatával. Ennek elérhetőségét a világszerte érvényes garancialevélen találja.

Újrahasznosítás

- Ha ez a szimbólum szerepel a terméken, az azt jelenti, hogy a termék megfelel a 2012/19/EU európai irányelv követelményeinek. Tájékozódjon az elektromos és elektronikus termékek szelektív hulladékként történő gyűjtésének helyi feltételeiről. Kövesse a helyi szabályokat, és ne dobja az elhasznált terméket a háztartási hulladékgyűjtőbe. Az elhasznált termék megfelelő hulladékkezelése segítséget nyújt a környezettel és az emberi egészséggel kapcsolatos negatív következmények megelőzésében (ábra 27).

Jótállás és szerviz

Ha javításra vagy információra van szüksége, vagy ha valamilyen probléma merült fel, látogasson el a Philips weboldalára (**www.philips.com/support**), vagy forduljon az adott ország Philips vevőszolgálatához. A telefonszámot megtalálja a világszerte érvényes garancialevélen. Ha országában nem működik ilyen vevőszolgálat, forduljon a Philips helyi szaküzletéhez.

Hibaelhárítás

Ez a fejezet összefoglalja a készülékkel kapcsolatban leggyakrabban felmerülő problémákat. Ha a hibát az alábbi útmutató segítségével nem tudja elhárítani, látogasson el a **www.philips.com/support** weboldalra a gyakran felmerülő kérdések listájáért, vagy forduljon az országában illetékes ügyfélszolgálathoz.

Probléma	Megoldás
A kávéfőzés hosszabb időt vesz igénybe.	Vízkömentesítse a készüléket (lásd a „Vízkömentesítés” c. részt).
A kávéfőző a víztartály kiürülése előtt kikapcsol.	Vízkömentesítse a készüléket (lásd a „Vízkömentesítés” c. részt).
A víz átfolyik a filteren, ha kávéfőzés közben a kannát leveszi a készülékről.	Az átfolyás megakadályozása érdekében 30 másodpercnél hosszabb időre ne vegye le a kannát.
A kávé kifolyik a szűrőből, de nem folyik bele a kannába, vagy nem folyik bele teljesen.	Ellenőrizze, hogy nincs-e eltömődve a keverőcső.

Кіріспе

Өнімді сатып алуыңызбен құттықтаймыз және Philips компаниясына қош келдіңіз! Philips компаниясы ұсынатын қолдауды толығымен пайдалану үшін өніміңізді www.philips.com/welcome веб-бетінде тіркеңіз.

Маңызды

Құралды қолданбас бұрын, осы пайдаланушы нұсқаулығын мұқият оқып шығып, болашақта анықтамалық құрал ретінде пайдалану үшін сақтап қойыңыз.

Қауіпті жағдайлар

- Құрылғыны суға немесе басқа сұйықтыққа батыруға болмайды.

Абайлаңыз!

- Құралды қоспас бұрын, онда көрсетілген кернеудің жергілікті желі кернеуіне сәйкес келетінін тексеріп алыңыз.
- Штепсельдік ұшы, қуат сымы немесе өзі зақымданған болса, құралды қолданбаңыз.
- Қуат сымы зақымданған болса, қауіпті жағдай орын алмауы үшін, оны тек Philips компаниясында, Philips мақұлдаған қызмет орталығында немесе білікті мамандар ауыстыруы керек.
- Құралды қауіпсіз пайдалану жөніндегі нұсқаулар беріліп, басқа біреу қадағалаған және құралды пайдалануға қатысты қауіп-қатерлер түсіндірілген жағдайда, осы құралды 8 жасқа толған балалар және физикалық мүмкіндігі мен ойлау, сезу қабілеті шектеулі, білімі мен тәжірибесі аз адамдар пайдалана алады. 8 жасқа толмаған балалар ересектің қадағалауынсыз тазалау және техникалық қызмет көрсету жұмыстарын жүргізбеуі тиіс. Құрал мен оның сымын 8 жасқа толмаған балалардың қолы жетпейтін жерге қойыңыз.
- Балалар құралмен ойнамауы керек.
- Ток сымы үстел жиегінен немесе құрал жұмыс жасап жатқан беттің жиегінен салбырап тұрмауы тиіс.

Абайлаңыз

- Құралды ыстық бетке қоймаңыз және ток сымының ыстық бетіне тиюін болдырмаңыз.
- Кофе қайнату кезінде ақаулық пайда болса және құралды тазалар алдында, оны ток көзінен ажыратыңыз.
- Бұл құрылғы үй тұрмысында және соған ұқсас ферма үйлері, жатын орын мен таңғы ас беретін орындар, дүкендердегі, кеңселер мен басқа да жұмыс орнындағы ас үйлер сияқты орындарда және қонақ үйлерде, мотельдер мен басқа да тұрғылықты орындарда тұтынушылардың қолдануына арналған.

Электромагниттік өрістер (ЭМӨ)

Осы Philips құрылғысы электромагниттік өрістерге қатысты барлық қолданыстағы стандарттар мен ережелерге сәйкес келеді.

Жалпы сипаттама (Сурет 1)

- 1 Сүзгі ұстағышы
- 2 Алынатын алдыңғы жабылғы
- 3 Су багінің қақпағы
- 4 Су ыдысы
- 5 Кофе қайнатқыш
- 6 Қуат сымы
- 7 Қуатқа қосулы дегенді білдіретін жарығы бар қосу/өшіру серіппелі түймесі (HD7564/HD7563/HD7562)
- 8 Қорғаныс сақинасы (HD7567/HD7562)
- 9 Құман
- 10 Араластыратын құбыры бар ыдыс қақпағы
- 11 Қуатқа қосулы дегенді білдіретін жарығы бар қосу/өшіру серіппелі түймесі (HD7566/HD7565)
- 12 Таймері бар көрсеткіш және қуатқа қосулы дегенді білдіретін жарығы бар қосу/өшіру түймесі (HD7567)

Пайдалануға дайындау

- 1 Құралды тегіс, жайлы бетке қойыңыз.
- 2 Құралды тек жерге тұйықталған қабырға розеткасына ғана қосуға болады.
- 3 Артық тоқ сымын тығып қою үшін, оны кофе жасағыштың артындағы тесікке итеріп салып қойыңыз (Сурет 2).

Сағатты орнату (тек HD7567 түрі ғана)

- 1 Сіз тоқ сымын қабырғадағы розеткаға енгізгеннен соң, көрсеткіште 'SET' (Орнату) деген сөз пайда болады (Сурет 3).
- 2 Сағатты орнату үшін, 'H' түймесін бір немесе бірнеше рет басыңыз (Сурет 4).
 - Көрсеткіш орнатылған сағатты көрсетеді (мәселен, 7:00).
- 3 Минуттарды орнату үшін, 'M' түймесін бір немесе бірнеше рет басыңыз (Сурет 5).
 - Көрсеткіш орнатылған минутты көрсетеді (мәселен, 7:20).

Құрылғыны пайдалану

Кофе қайнату

- 1 Тоқ сымы қабырғадағы розеткаға қосулы болуы тиіс.
- 2 Суға арналған ыдысты суық, тың сумен толтырып, құманды орнына қойыңыз (Сурет 6).
 - Сол жағындағы бөлгіштер үлкен кеселерге арналған (120мл).
 - Оң жағындағы бөлгіштер кішкентай кружкаларға арналған (80мл).
- 3 Фильтр ұстағышын ашыңыз (Сурет 7).
- 4 Қағаз фильтрін алыңыз (1x4 немесе по. 4 түрі), сөйтіп, желімделген жиектерін ораңыз, сонда оны жыртылудан және ыдыраудан қорғайсыз (Сурет 8).
- 5 Фильтрді фильтр ұстағышқа салыңыз (Сурет 9).

Ескертпе: Кейбір түрлері тұрақты фильтрмен қамтамасыз етіледі. Ондай жағдайда сізге қағаз фильтрін қолданудың керегі жоқ.

6 Сүзгіге ұнтақталған кофе (сүзгіге арналған) салыңыз (Сурет 10).

- Үлкен кружкалар үшін: әр кружка үшін, кофені бір өлшеуіш қасықпен толтырып салыңыз.
- Кішкене кружкалар үшін: әр кружка үшін, кофені бір өлшеуіш қасықты толтырмай салыңыз.

7 Сүзгіш ұстағышты жабыңыз. (Сурет 11)**8** Құмыраны ыстық табанға қойыңыз (Сурет 12).**9** Құралды қосыңыз.

- HD7564/HD7563/HD7562: Қосу/өшіру серіппелі түймесін басыңыз. Қуатқа қосулы дегенді білдіретін жарық жанады (Сурет 13).
- HD7566/HD7565: Қосу/өшіру түймесін басыңыз. Қуатқа қосулы дегенді білдіретін жарық жанады (Сурет 14).
- HD7567: Қосу/өшіру түймесін басыңыз. Қуатқа қосулы дегенді білдіретін жарық жанады.

10 Барлық су фильтр арқылы өтіп болғанда құманды құралдан алып тастауыңызға болады (Сурет 15).

Егер сіз банкіні фильтрден барлық су ағып бітпей тұрып 30 секундтан көбірек уақытқа алған болсаңыз, фильтр тасып кетуі мүмкін.

11 Қолданып болғаннан соң құралды сөндіру үшін, қосу/өшіру түймесін басыңыз (HD7567/HD7566/HD7565) немесе қосу/өшіру серіппелі түймесін басыңыз (HD7564/HD7563/HD7562).

HD7566/HD7565: құрал 30 минуттан кейін автоматты түрде өшеді.

12 Құрал кофені қайтадан қайнатар алдында, ол ең кем дегенде 3 минут суытылуы тиіс.**Таймер (тек HD7567 түрі ғана)**

Сіз таймерді кофені қай уақытта демдегіңіз келсе, соған алдын ала орнату үшін қолдануыңызға болады.

Ескертпе: Егер сіз таймер функциясын қолданғыңыз келсе, сағатта дұрыс уақыт орнатылғандығын тексеріп алыңыз. Сіз кәзіргі уақытты тек қана құрал сөндірулі тұрғанда орнаталасыз («Қолдануға дайындық») (HD7567) тармағындағы «сағатты орнату» бөлігін қараңыз.

Ескертпе: Тоқ қуаты берілмей қалған жағдайда, сізге уақыт пен таймерді қайта орнатуға тура келеді.

1 Таймер түймесін басыңыз (Сурет 16).

- ☛ Көрсеткіште автоматты орнатылған уақыт көрініп, сарғыш қызыл таймер жарығы жанады.

Таймер түймесін басқаннан соң, сіз сағат түймесін немесе минут түймесін 5 секундтай баспай тұрсаңыз, әдеттегі уақыт қайта пайда болады. Демек, таймер орнатылды деген сөз.

2 Сағатты орнату үшін, 'H' түймесін бір немесе бірнеше рет басыңыз (Сурет 4).**3** Минуттарды орнату үшін, 'M' түймесін бір немесе бірнеше рет басыңыз (Сурет 5).

- ☛ Сағат түймесін немесе минут түймесін басуды тоқтатқаннан соң 5 секундтан соң, әдеттегі уақыт пайда болады. Таймердің орнатылғандығын білдіріп, сары таймер жарығы жанады.

4 Құралды кофе демдеуге дайындау үшін, «Кофе демдеу» тармағындағы 1-8 қадамдарын орындаңыз.**5** Құрал кофені алдын ала орнатылған уақытта демдей бастайды.

- ☛ Сары таймер жарығы сөніп, қуатқа қосулы дегенді білдіретін қызыл жарық жанады.

Ескертпе: Егер сіз таймерді дұрыс орнатқандығыңызды тексергіңіз келсе, таймер түймесін басыңыз.

Ескертпе: Егер сіз таймерді сөндіргіңіз келсе, қосу/өшіру түймесін басыңыз.

Мүмкіндіктер

Су тамшыларын тоқтату

- Тамшыны тоқтату жүйесі сіз шыны ыдысын демдеп жатқанда немесе демдеп болғаннан соң құралдан алғаныңызда кофенің ыстық табаға фильтрден тамуын болдыртпайды.

Қорғаушы қорғаныс сақинасы (тек HD7567/HD7562 түрі ғана)

- Шыны ыдысында алып тастауға болатын қорғаныс сақинасы бар, ол шыны ыдысын сынудан қорғайды (Сурет 17).

Жұпар иіс иірімі

- Ыдыс қақпағына жапсырылған араластыратын құбыр кофе жұпар иісін тиімді етіп тарату үшін, кофені ыдыс ішінде араластырып отырады (Сурет 18).

Кофені микротолқынды пеште ысыту.

Егер сіз кофені қыздырғыңыз келсе, сіз шыны ыдысты, тіпті оның қорғаныс сақинасымен бірге, микротолқынды пешке қойып ысытуыңызға болады.

Тазалау

Құралды еш уақытта суға батырмаңыз.

Қырғыш жөке, қырғыш тазалағыш агенттерді немесе жанар май немесе ацетон тәріздес агрессивті сұйықтықтарды құралды тазалау үшін қолдануға болмайды. Тек дымқыл шүберек қана қолданыңыз

- 1 Құралды суытып, тоқтан суырыңыз.
- 2 Құралдың сыртын дымқыл шүберекпен тазалаңыз.
- 3 Егер сіз тұрақты фильтр қолданған болсаңыз, оны босатып, ішін шайып жіберіңіз.

Сүзгі ұстағышы

Кофе қалдықтары жиналып қалмас үшін, фильтр ұстағышты әрдайым тазалап тұруыңыз керек.

- 1 Фильтр ұстағыштың төменгі өзекшесін ажырату үшін, фильтр ұстағышты көтеріңіз. (Сурет 19)
- 2 Фильтр ұстағыштың төменгі жиегін өзіңізге қарай бұраңыз (1). Фильтр ұстағышты төмен қарай жылжытыңыз (2). (Сурет 20)
- 3 Фильтр ұстағыштың алдыңғы жабылғысын ажыратыңыз.
 - HD7566, HD7564 түрінен басқа барлық түрлері: Алдыңғы жабылғыны фильтр ұстағыштан суырып алыңыз (Сурет 21).
 - HD7566, HD7564: Фильтр ұстағыштың астындағы түйреуішті қысыңыз (1) содан соң алдыңғы жабылғыны алыңыз (2) (Сурет 22).
- 4 Алдыңғы жабылғыны тазалаңыз.
 - HD7566, HD7564 түрінен басқа барлық түрлері: пластикалық алдыңғы жабылғыны біраз тазалағыш сұйықтық қосып, ыстық сумен жуыңыз немесе ыдыс жуғышта жуыңыз.
 - HD7566, HD7564: пластикалық алдыңғы жабылғыны дымқыл шүберекпен тазалаңыз.

Фильтр ұстағыштың пластикалық алдыңғы жабылғысын ыдыс жуғышта жумаңыз.

- 5 Фильтр ұстағышын ыстық суда біраз жуғыш сұйықтықпен немесе ыдыс жуғышта жуыңыз.

6 Тазалап болғаннан соң, алдыңғы жабылғыны фильтр ұстағышқа қайта орнатыңыз.

- HD7566, HD7564 түрінен басқа барлық түрлері: алдыңғы жабылғыны фильтр ұстағышқа сырт еткізіп қайта орнатыңыз.
- HD7566, HD7564: Орнына түсіретін құлақтарын тесікшелерге сырғытыңыз (1) содан соң металды жабылғыны мүмкіндігінше жоғары қарай сырғытыңыз (2) (Сурет 23).

7 Сүзгі ұстағышын қайтадан құралға қойыңыз.

Шыны құмыра

1 HD7567/HD7562: Буферлі сақинаны ажырату үшін, металды қыстырманы ілмектен ашып, төмен қарай тартыңыз (Сурет 24).

2 Ыдыс қақпағын ашыңыз. Қақпақты жәймен солға немесе оңғыа бұраңыз (1) содан соң оны ыдыстан суырып алыңыз (2). (Сурет 25)

3 Ыдысты, буферлі сақинаны (тек HD7567/HD7562 түрлері ғана) және ыдыс қақпағын біраз тазалағыш сұйықтық құйып, ыстық суда немесе ыдыс жуғышта жуыңыз.

4 Тазалап болғаннан соң, шыны банкіні қунақы ыстық сумен шәйіп жіберіңіз.

5 Қақпақты ыдысқа қайта орнатар алдында араластыратын құбырға ештеме тұрып қалмағандығын тексеріп алыңыз.

Қаспақты кетіру

Қақты әрдайым тазалап тұрса, құралдың жұмыс мерзімі ұзарады және ол ұзақ уақыт бойы жақсы демдейтін болады.

Әдеттегі қолдану барысында (күніне екі тола ыдыс кофе демдеу), біз сізге мына жиілікпен қақтан тазалап тұрыңыз деп кеңес береміз:

- қолданылатын су жұмсақ болса (18 dH дейін), жылына 2 немесе 3 рет;
- қолданылатын су қатты болса (18 dH артық), жылына 4 немесе 5 рет.

Өз аумағыңыздағы судың қаттылығын анықтау үшін, жергілікті су қамтамасыз ететін мекемеден ақпарат алыңыз.

- HD7567 түрі: Құралды қақтан тазалау керек болғанда, CALC (қақ) сөзі көрсеткіште пайда болады (Сурет 26).

Құралды қақтан тазалау үшін, мына қадамдарды орындаңыз:

1 Су ыдысына жартылай етіп су құйыңыз содан соң орамасында көрстеілгендей мөлшерде қақтан тазалау сұйықтықты құйыңыз.

Кеңес. Сонымен қатар ақ сірке суын қолдануыңызға болады (4% сірке қышқылы).

Ұнтақты қақ кетіргіш қолдануға болмайды!

Фильтр ұстағышына фильтр немесе тартылған кофе салуға болмайды.

2 Құрал екі рет демдеу циклін жасауы керек.

«Құралды қолдану» тарауын қараңыз. Екінші рет демдей бастар алдында, құралды 3 минуттай суытып алыңыз.

3 Қалған қақты және қақ қалдықтарын толығымен кетіру үшін, құралмен кофе демдеу екі цикілін тағы жасаңыз.

4 Фильтр ұстағышын және ыдысты тазалаңыз («тазалау» тармағын оқыңыз).

Қосалқы құралдарға тапсырыс беру

Бұл құрылғыға қосалқы құралдар сатып алу үшін, www.shop.philips.com/service мекенжайындағы онлайн-дүкенімізге кіріңіз. Онлайн-дүкен қызметін пайдалану еліңізде мүмкін болмаса, Philips дилеріне немесе Philips қызмет көрсету орталығына барыңыз. Құрылғы үшін қосалқы құралдар алуда қиындықтар болса, еліңіздегі Philips Тұтынушыларды қолдау орталығына хабарласыңыз. Бұл байланыс мәліметтерін дүниежүзілік кепілдік кітапшасынан табасыз.

Өңдеу

- Өнімдегі бұл белгі өнімнің 2012/19/EU санды Еуропалық директива аясына кіретінін білдіреді. Электр және электрондық өнімдерге арналған жергілікті бөлек қалдықтарды тастау жүйесін біліп алыңыз. Жергілікті ережелердің талаптарын орындаңыз және өнімді ешқашан қарапайым тұрмыстық қалдықтармен бірге тастамаңыз. Ескірген өнімдерді тиісті жолмен тастау қоршаған орта мен адам денсаулығына кері әсерлердің алдын алады (Сурет 27).

Кепілдік және қызмет көрсету

Қызмет көрсету жұмыстары немесе ақпарат қажет болса немесе проблема болса, Philips компаниясының www.philips.com/support веб-торабына кіріңіз немесе еліңіздегі Philips тұтынушыларды қолдау орталығына хабарласыңыз. Телефон нөмірін дүниежүзілік кепілдік кітапшасынан табуға болады. Еліңізде тұтынушыларды қолдау орталығы болмаған жағдайда, жергілікті Philips дилеріне хабарласыңыз.

Ақаулықтарды жою

Бұл тарауда құрылғыда ең жиі кездесетін мәселелер жинақталған. Төмендегі ақпараттың көмегімен мәселені шеше алмасаңыз, жиі қойылатын сұрақтар тізімін көру үшін www.philips.com/support торабына кіріңіз немесе еліңіздегі Тұтынушыларды қолдау орталығына хабарласыңыз.

Проблема

Шешімі

Кофе демдеу уақыты әдеттегіден ұзақ.

Құралды қақтан тазалау керек («Қақтан тазалау» тармағын қараңыз).

Кофе демдегіш су ыдысы босамай тұрып сөніп қалады.

Құралды қақтан тазалау керек («Қақтан тазалау» тармағын қараңыз).

Демдеп жатқанда ыдысты құралдан алсаң, фильтрі тасып кетеді.

Фильтрі тасып кетпес үшін, демделіп жатқанда ыдысты құралдан 30 секундтан көп уақытқа алуға болмайды.

Фильтрден кофе ағады, дегенмен ыдысқа дұрыстап ақпайды немесе мүлдем ақпайды.

Араластыратын құбыр бітіп қалмағандығын тексеріңіз.

Įvadas

Sveikiname įsigijus gaminį ir sveiki atvykę į „Philips“ svetainę! Jei norite pasinaudoti „Philips“ siūloma pagalba, savo gaminį užregistruokite adresu www.philips.com/welcome.

Svarbu

Prieš pradėdami naudoti prietaisą atidžiai perskaitykite šį vartotojo vadovą ir saugokite jį, nes jo gali prireikti ateityje.

Pavojus

- Prietaiso niekada nemerkite į vandenį arba kitą skystį.

Įspėjimas

- Prieš įjungdami prietaisą, patikrinkite, ar ant prietaiso nurodyta įtampa atitinka vietinio elektros tinklo įtampą.
- Nenaudokite prietaiso, jei pažeistas kištukas, maitinimo laidas arba pats prietaisas.
- Jei pažeistas maitinimo laidas, jį turi pakeisti „Philips“ darbuotojai, „Philips“ įgaliotasis techninės priežiūros centras arba kiti panašios kvalifikacijos specialistai, kitaip kyla pavojus.
- Šį prietaisą gali naudoti 8 metų ir vyresni vaikai bei asmenys, kurių fiziniai, jutimo ir protiniai gebėjimai yra silpnesni, arba neturintieji patirties ir žinių su sąlyga, kad jie bus išmokyti saugiai naudotis prietaisu ir prižiūrimi siekiant užtikrinti, kad saugiai naudotų prietaisą, bei supažindinti su susijusiais pavojais. Valyti ir taisyti prietaiso jaunesniems nei 8 metų vaikams be suaugusiųjų priežiūros negalima. Laikykite prietaisą ir jo laidą jaunesniems nei 8 metų vaikams nepasiekiamoje vietoje.
- Vaikai negali žaisti su šiuo prietaisu.
- Nepalikite maitinimo laido, kabančio nuo stalo ar pagrindo, ant kurio laikomas prietaisas, krašto.

Dėmesio

- Nedėkite prietaiso ant karšto paviršiaus ir saugokite, kad prie tokių paviršių neprisiliestų maitinimo laidas.
- Jei atsirado problemų verdant kavą arba jei norite aparatą išvalyti, išjunkite jį iš maitinimo tinklo.
- Šis prietaisas skirtas naudoti buityje ir panašiose vietose, pvz., sodo nameliuose, viešbučiuose, kuriuose patiekiami pusryčiai, personalo virtuvėje parduotuvėse, biuruose ar kitoje darbo aplinkoje, taip pat viešbučiuose, moteliuose ir kitoje gyvenamojo tipo aplinkoje.

Elektromagnetiniai laukai (EML)

„Philips“ prietaisas atitinka visus taikomus standartus ir normas dėl elektromagnetinių laukų poveikio.

Bendrasis aprašymas (Pav. 1)

- 1 Filtro laikiklis
- 2 Nuimamas priekinis dangtis
- 3 Vandens bakelio dangtis
- 4 Vandens bakelis
- 5 Kavos virimo aparatas
- 6 Maitinimo tinklo laidas
- 7 Įjungimo / išjungimo svirtinis jungiklis su įjungimo lempute (HD7564/HD7563/HD7562)
- 8 Apsauginis žiedas (HD7567/HD7562)
- 9 Ašotis
- 10 Ašočio dangtis su maišymo vamzdeliu
- 11 Įjungimo / išjungimo mygtukas su įjungimo lempute (HD7566/HD7565)
- 12 Ekranas su laikmačiu ir įjungimo / išjungimo mygtukas su signaline lempute (HD7567)

Paruošimas naudojimui

- 1 Aparatą statykite ant plokščio ir stabilaus paviršiaus.
- 2 Įjunkite kištuką į įžemintą sieninį el. lizdą.
- 3 Nereikalingą laido dalį galite laikyti įstūmę į angą, esančią kavos virimo aparato galinėje pusėje (Pav. 2).

Laikrodžio nustatymas (tik HD7567)

- 1 Įkišus kištuką į sieninį maitinimo lizdą, ekrane pasirodo žodis „SET“ (Nustatyti) (Pav. 3).
- 2 Vieną ar kelis kartus paspausdami mygtuką „H“ nustatykite valandą (Pav. 4).
 - ▶ Ekrane rodoma nustatyta valanda (pvz., 7:00).
- 3 Vieną ar kelis kartus paspausdami mygtuką „M“ nustatykite minutes (Pav. 5).
 - ▶ Ekrane rodomos nustatytos minutės (pvz., 7:20).

Prietaiso naudojimas

Kavos virimas

- 1 Įsitikinkite, kad kištukas įkištas į sieninį maitinimo lizdą.
- 2 Į vandens bakelį pripilkite šviežio, šalto vandens (Pav. 6).
 - Kairėje pusėje yra padalos, skirtos dideliems puodeliams (120 ml).
 - Dešinėje pusėje yra padalos, skirtos mažiems puodeliams (80 ml).
- 3 Atidarykite filtro laikiklį (Pav. 7).
- 4 Paimkite popierinį filtrą (modelis 1x4 arba Nr. 4) ir užlenkite užsandarintus kraštus, kad filtras nesuplyštų ir nesuiraukšlėtų (Pav. 8).
- 5 Įdėkite filtrą į filtro laikiklį (Pav. 9).

Pastaba. kai kuriems modeliams tinka ilgalaikiai filtrai. Šiuo atveju jums nereikia naudoti popierinių filtrų.

- 6 Į filtrą įdėkite maltos (filtrui tinkamos) kavos (Pav. 10).
 - Dideliems puodeliams: vienam puodeliui įdėkite vieną maltos kavos šaukštą su kaupu.
 - Mažiems puodeliams: vienam puodeliui įdėkite vieną maltos kavos šaukštą be kaupu.
- 7 Uždarykite filtro laikiklį. (Pav. 11)
- 8 Padėkite ašotį ant kaitinimo plokštės (Pav. 12).

9 Ijunkite prietaisą.

- HD7564/HD7563/HD7562: paspauskite įjungimo / išjungimo svirtinį jungiklį. Pradedą šviesti įjungimo lemputė (Pav. 13).
- HD7566/HD7565: paspauskite įjungimo / išjungimo mygtuką. Pradedą šviesti įjungimo lemputė (Pav. 14).
- HD7567: paspauskite įjungimo / išjungimo mygtuką. Pradedą šviesti įjungimo lemputė.

10 Pro filtrą ištekėjus visam vandeniui, galite išimti ąsotį iš aparato (Pav. 15).

Jei išimsite ąsotį daugiau nei 30 skundžių visam vandeniui dar nepratekėjus pro filtrą, vanduo gali imti tekėti pro filtro viršų.

11 Jei norite išjungti prietaisą po naudojimo, paspauskite įjungimo / išjungimo mygtuką (HD7567/HD7566/HD7565) arba įjungimo / išjungimo svirtinį jungiklį (HD7564/HD7563/HD7562).

HD7566/HD7565: prietaisas išsijungia automatiškai po 30 minučių.

12 Prieš vėl gamindami kavą, palaukite bent 3 minutes, kol kavos aparatas atvės.**Laikmatis (tik HD7567)**

Laikmačiu galite nustatyti laiką, kuriuo kavos aparatas turi paruošti kavos.

Pastaba. Jei naudosite laikmačio funkciją, įsitikinkite, kad laikrodyje nustatytas teisingas laikas.

Nustatyti dabartinį laiką galite, kai prietaisas išjungtas (žr. skyrelį „Laikrodžio nustatymas (HD7567)“ skyriuje „Paruošimas naudoti“).

Pastaba. Dingus maitinimui laikrodį ir laikmatį reikia nustatyti iš naujo.

1 Paspauskite laikmačio mygtuką (Pav. 16).

- Ekrane rodomas nustatytas automatinio įsijungimo laikas, užsidega geltona laikmačio lemputė.

Paspaudus laikmačio mygtuką, įprastinis laikas vėl imamas rodyti, jei daugiau nei 5 sekundes nepaspaudžiame valandų arba minučių mygtuko. Tai reiškia, kad laikmatis nustatytas.

2 Vieną ar kelis kartus paspausdami mygtuką „H“ nustatykite valandą (Pav. 4).**3** Vieną ar kelis kartus paspausdami mygtuką „M“ nustatykite minutes (Pav. 5).

- Jei 5 sekundes nepaudžiame valandų ar minučių mygtuko, vėl pradedamas rodyti įprastinis laikas. Geltona laikmačio lemputė užsidega, rodydama, kad laikmatis nustatytas.

4 Vadovaudamiesi skyrelio „Kavos virimas“ žingsniais nuo 1 iki 8 paruoškite prietaisą kavai virti.**5** Prietaisas pradeda virti kavą nustatytu laiku.

- Geltona laikmačio lemputė užgesta, ir užsidega raudona įjungimo lemputė.

Pastaba. Jei norite patikrinti, ar teisingai nustatėte laikmatį, paspauskite laikmačio lemputę.

Pastaba. Jei norite išjungti laikmatį, paspauskite įjungimo / išjungimo mygtuką.

Funkcijos**Lašėjimo sustabdymas**

- Ši lašėjimo stabdymo sistema neleidžia lašėti kavai per filtrą ant kaitinimo plokštės, kai išimate ąsotį iš aparato kavos virimo metu ar po jo.

Apsauginis žiedas (tik HD7567/HD7562)

- ąsotis yra su nuimamu apsauginiu žiedu, kuriuo ąsotis apsaugomas nuo sulaužymo (Pav. 17).

Aromato sklidimas

- Maišymo vamzdelis, prijungtas prie ąsočio dangčio, cirkuliuoja kavą ąsotyje, kad būtų išgautas optimalus kavos aromatas (Pav. 18).

Kavos pašildymas mikrobangų krosnelėje

Norėdami pašildyti kavą, ąsotį į mikrobangų krosnelę galite dėti net su pritvirtintu apsauginiu žiedu.

Valymas

Niekada nemerkite prietaiso į vandenį.

Niekada nenaudokite šiurkščių kempinių, šlifuojamųjų valiklių arba ėsdinančių skysčių, pvz., benzino arba acetono prietaisui valyti. Naudokite tik drėgną šluostę

- 1 Palaukite, kol aparatas atvės, ir atjunkite jį nuo maitinimo tinklo.
- 2 Prietaiso išorę valykite drėgna šluoste.
- 3 Jei naudojate nuolatinį filtrą, ištuštinkite jį ir išplaukite po tekančiu vandeniu.

Filtro laikiklis

Norint išvengti kavos likučių kaupimosi, reikia reguliariai valyti filtro laikiklį.

- 1 Norėdami nuimti apatinį filtro laikiklio lankstą, kilstelėkite filtro laikiklį. (Pav. 19)
- 2 Palenkite apatinį filtro laikiklio kraštą į save (1). Pastumkite filtro laikiklį žemyn (2). (Pav. 20)
- 3 Nuimkite priekinį filtro laikiklio dangtį.
 - Visiems tipams, išskyrus HD7566, HD7564: nuimkite priekinį filtro laikiklio dangtį (Pav. 21).
 - HD7566, HD7564: paspauskite atramėles, esančias filtro laikiklio apačioje (1) ir nuimkite priekinį dangtį (2) (Pav. 22).
- 4 Nuvalykite priekinį dangtį.
 - Visiems tipams, išskyrus HD7566, HD7564: plastmasinį dangtį plaukite karštu vandeniu su trupučiu indų ploviklio arba indaplovėje.
 - HD7566, HD7564: metalinį dangtį valykite drėgna šluoste.

Metalinio filtro laikiklio dangčio indaplovėje plauti negalima.

- 5 Filtro laikiklį plaukite karštu vandeniu su trupučiu indų ploviklio arba indaplovėje.
- 6 Baigę valyti, dangtį vėl pritvirtinkite prie filtro laikiklio.
 - Visiems tipams, išskyrus HD7566, HD7564: priekinį dangtį uždėkite atgal ant filtro laikiklio.
 - HD7566, HD7564: įstumkite tvirtinimo rankenėles į angas (1) ir metalinį dangtį pakelkite kuo aukščiau (2) (Pav. 23).
- 7 Į prietaisą atgal įstatykite filtrą.

Stiklinis ąsotis

- 1 HD7567/HD7562: norėdami nuimti apsauginį žiedą, atidenkite ir nuspauskite metalinį fiksatorių žemyn (Pav. 24).
- 2 Atidarykite ąsočio dangtį. Truputį pakreipkite dangtį į kairę ar dešinę (1) ir tada nuimkite jį nuo ąsočio (2). (Pav. 25)
- 3 ąsotį, apsauginį žiedą (tik HD7567/HD7562) bei ąsočio dangtį plaukite karštu vandeniu su trupučiu indų ploviklio arba indaplovėje.
- 4 Baigę valyti, išskalaukite stiklinį ąsotį švariu šiltu vandeniu.
- 5 Prieš pritvirtindami dangtį prie ąsočio įsitikinkite, kad maišymo vamzdelis niekuo neužsikimšęs.

Nuosėdų šalinimas

Reguliarus nuosėdų šalinimas ilgina aparato veikimo laiką ir ilgam užtikrina optimalius virimo rezultatus.

Naudojant aparatą įprastai (du pilni ąsočiai kasdien), rekomenduojame nuosėdas šalinti:

- 2 arba 3 kartus per metus, jei naudojate minkštą vandenį (iki 18 pH);
- 4 arba 5 kartus per metus, jei naudojate kietą vandenį (daugiau nei 18 pH);

Norėdami sužinoti savo rajono vandens kietumą, kreipkitės į vietinę vandens tarnybą.

- HD7567: kai reikia šalinti nuosėdas iš prietaiso, ekrane atsiranda žodis „CALC“ (Kalkės) (Pav. 26).

Norėdami pašalinti nuosėdas iš prietaiso, atlikite šiuos veiksmus:

- 1** Pripilkite pusę vandens bakelio vandens ir kalkių šalinimo skysčio, vadovaudamiesi ant kalkių šalinimo skysčio pakuotės pateikta instrukcija.

Patarimas. Taip pat galite naudoti acto (4% acto rūgštį).

Nenaudokite nuosėdų šalinimo miltelių.

Nedėkite filtro ir maltos kavos į filtro laikiklį.

- 2** Leiskite aparatui atlikti du ciklus.

Žr. skyrių „Prietaiso naudojimas“. Prieš įjungdami antrąjį virimo ciklą, palaukite 3 minutes, kol prietaisas atvės.

- 3** Norėdami pašalinti visus acto ir nuosėdų likučius, atlikite dar du virimo ciklus, naudodami šviežią, šaltą vandenį.

- 4** Išvalykite ąsotį ir filtro laikiklį (žr. skyrių „Valymas“).

Priedų užsakymas

Norėdami įsigyti šio prietaiso priedų, apsilankykite mūsų internetinėje parduotuvėje adresu

www.shop.philips.com/service. Jei internetinės parduotuvės jūsų šalyje nėra, apsilankykite pas savo „Philips“ atstovą arba „Philips“ techninės priežiūros centre. Jei negalite gauti prietaisui reikiamų priedų, kreipkitės į savo šalies „Philips“ klientų aptarnavimo centrą. Jo kontaktinius duomenis rasite visame pasaulyje galiojančios garantijos lankstinuke.

Perdirbimas

- Šis simbolis ant gaminio reiškia, kad gaminiui taikoma Europos Sąjungos Direktyva 2012/19/EB. Susipažinkite su vietos reikalavimais dėl atskiro elektros ir elektroninių gaminių surinkimo. Laikykites vietos taisyklių ir niekada neišmeskite gaminio su įprastomis buitinėmis atliekomis. Tinkamas senų gaminių išmetimas padeda apsaugoti nuo neigiamo poveikio aplinkai ir žmonių sveikatai (Pav. 27).

Garantija ir techninė priežiūra

Prireikus techninio aptarnavimo paslaugų, informacijos ar jei iškilo problema, apsilankykite „Philips“ svetainėje **www.philips.com/support** arba susisiekite su jūsų šalyje esančiu „Philips“ pagalbos vartotojams centru. Jo telefono numerį rasite garantiniame lapelyje, kuriame pateikiama informacija apie punktus visame pasaulyje. Jei jūsų šalyje nėra pagalbos vartotojams centro, kreipkitės į vietinį „Philips“ prekybos atstovą.

Trikčių diagnostika ir šalinimas

Šiame skyriuje apibendrinamos problemos, dažniausiai pasitaikančios naudojantis šiuo prietaisu. Jei toliau pateikta informacija nepadės išspręsti problemos, apsilankykite www.philips.com/support, ten rasite dažnai užduodamų klausimų sąrašą, arba kreipkitės į savo šalies klientų aptarnavimo centrą.

Problema	Sprendimas
Kava verda ilgiau nei paprastai.	Reikia šalinti nuosėdas iš aparato (žr. skyrių „Nuosėdų šalinimas“).
Kavos virimo aparatas anksčiau, nei vandens bakelis išsituština.	Reikia šalinti nuosėdas iš aparato (žr. skyrių „Nuosėdų šalinimas“).
Kai ąsotis nuimamas virimo metu, filtras persipildo.	Kad filtras nepersipildytų, ąsočio nelaikykite nuėmę ilgiau nei 30 sekundžių.
Kava teka iš filtro, tačiau blogai teka arba išvis neteka į ąsotį.	Patikrinkite, ar neužsikimšęs maišymo vamzdelis.

Ievads

Apsveicam ar pirkumu un laipni lūdzam Philips! Lai pilnībā izmantotu Philips piedāvātā atbalsta iespējas, reģistrējiet izstrādājumu vietnē www.philips.com/welcome.

Svarīgi!

Pirms ierīces lietošanas uzmanīgi izlasiet šo lietošanas pamācību un saglabāiet to, lai vajadzības gadījumā varētu ieskatīties tajā arī turpmāk.

Briesmas

- Nekad neiemērciet ierīci ūdenī vai kādā citā šķīdumā.

Brīdinājums!

- Pirms ierīces pievienošanas elektrotīklam pārbaudiet, vai uz tās norādītais spriegums atbilst elektrotīkla spriegumam jūsu mājā.
- Neizmantojiet ierīci, ja ir bojāta tās kontaktdakša, elektrības vads vai pati ierīce.
- Ja elektrības vads ir bojāts, tas jānomaina Philips pilnvarota tehniskās apkopes centra darbiniekiem vai līdzīgi kvalificētām personām, lai izvairītos no briesmām.
- Šo ierīci var izmantot bērni vecumā no 8 gadiem un personas ar ierobežotām fiziskajām, sensorajām vai garīgajām spējām vai bez pieredzes un zināšanām, ja tiek nodrošināta uzraudzība vai norādījumi par drošu ierīces lietošanu un panākta izpratne par iespējamo bīstamību. Ierīces tīrīšanu un apkopi nedrīkst veikt bērni, ja vien tie nav vecāki par 8 gadiem un netiek uzraudzīti. Novietojiet ierīci un tās strāvas vadu vietā, kur tai nevar piekļūt par 8 gadiem jaunāki bērni.
- Bērni nedrīkst rotaļāties ar ierīci.
- Neļaujiet elektrības vadam karāties pāri galda vai darba virsmas malai, uz kuras stāv ierīce.

Ievēroībai

- Nenovietojiet ierīci uz karstas virsmas un neļaujiet elektrības vadam saskarties ar karstām virsmām.
- Atvienojiet ierīci no elektrības, ja kafijas pagatavošanas laikā un pirms tās tīrīšanas rodas problēmas.
- Šī ierīce ir paredzēta izmantošanai mājāsaimniecībā un līdzīgos apstākļos, piemēram: fermās, viesu mājās, darbinieku virtuvē veikalā, birojā vai citā darba vidē; klientu apkalpošanai viesnīcās, moteļos un citās dzīvojamās vidēs.

Elektromagnētiskie lauki (EML)

Šī Philips ierīce atbilst visiem piemērojamiem standartiem un noteikumiem, kas attiecas uz elektromagnētisko lauku iedarbību.

Vispārīgs apraksts (Zīm. 1)

- 1 Filtra turētājs
- 2 Noņemams priekšējais vāks
- 3 Ūdens tvertnes vāks
- 4 Ūdens tvertne
- 5 Kafijas automāts
- 6 Elektrības vads
- 7 Ieslēgšanas/izslēgšanas slēdzis ar ieslēgšanas lampiņu (HD7564/HD7563/HD7562)
- 8 Triecienu mazinošs gredzens (HD7567/HD7562)
- 9 Krūze
- 10 Krūzes vāks ar jaukšanas caurulīti
- 11 Ieslēgšanas/izslēgšanas poga ar ieslēgšanas lampiņu (HD7566/HD7565)
- 12 Displejs ar taimeru un ieslēgšanas/izslēgšanas pogu, kas aprīkota ar ieslēgšanas lampiņu (HD7567)

Sagatavošana lietošanai

- 1 Novietojiet ierīci uz līdzenas un stabilas virsmas.
- 2 Iespraudiet elektrības vada spraudni iezemētā sienas kontaktligzdā.
- 3 Neizmantoto vada daļu var uzglabāt, iespiežot to kafijas automāta aizmugurē esošajā atverē (Zīm. 2).

Pulksteņa iestatīšana (tikai HD7567 modelim)

- 1 Pēc tam, kad pievienojāt kafijas automātu elektrotīklam, uz displeja parādās vārds 'SET' (Zīm. 3).
- 2 Lai uzstādītu stundas, nospiediet 'H' pogu vienu vai vairākas reizes (Zīm. 4).
 - ▶ Displejā ir redzamas stundas (piem., 7:00).
- 3 Lai uzstādītu minūtes, nospiediet 'M' pogu vienu vai vairākas reizes (Zīm. 5).
 - ▶ Displejā ir redzamas minūtes (piem., 7:20).

Ierīces lietošana

Kafijas gatavošana

- 1 Pārlicinieties, ka kontaktdakša ir ievietota sienas kontaktligzdā.
- 2 Piepildiet ūdens tvertni ar svaigu, aukstu ūdeni (Zīm. 6).
 - ledaļas kreisajā pusē atbilst lielajām tasītēm (120 ml).
 - ledaļas labajā pusē atbilst mazajām tasītēm (80 ml).
- 3 Atveriet filtra turētāju (Zīm. 7).
- 4 Ņemiet papīra filtru (filtra tips: 1x4 vai Nr. 4) un nolokiet tā noslēgtās malas, lai pasargātu filtru no saplīšanas un salocīšanās (Zīm. 8).
- 5 Ielieciet filtru filtra turētājā (Zīm. 9).

Piezīme: Dažu modeļu komplektā ir pastāvīgais filtrs. Tādā gadījumā jums nav jālieto papīra filtri.

- 6 Ieberiet filtrā maltu kafiju (smalki samaltu) (Zīm. 10).
 - Lielajām tasītēm: ņemiet pa vienai mērkarotei ar kaudzi maltās kafijas uz katru tasīti.
 - Lielajām tasītēm: ņemiet vienu pilnu mērkaroti bez kaudzes maltās kafijas uz katru tasīti.
- 7 Aizveriet filtra turētāju. (Zīm. 11)
- 8 Novietojiet krūzi uz sildvirsmas (Zīm. 12).

9 Ieslēdziet ierīci.

- HD7564/HD7563/HD7562: nospiediet ieslēgšanas/izslēgšanas slēdzi. Iedegas ieslēgšanas lampiņa (Zīm. 13).
- HD7566/HD7565: nospiediet ieslēgšanas/izslēgšanas pogu. Iedegas ieslēgšanas lampiņa (Zīm. 14).
- HD7567: nospiediet ieslēgšanas/izslēgšanas pogu. Iedegas ieslēgšanas lampiņa.

10 Kad viss ūdens ir izgājis caur filtru, krūzi var izņemt no ierīces (Zīm. 15).

Ja izņemat krūzi uz vairāk nekā 30 sekundēm pirms viss ūdens ir iztecējis caur filtru, filtrs var pārplūst.

11 Nospiediet ieslēgšanas/izslēgšanas pogu (modeļi HD7567/HD7566/HD7565) vai ieslēgšanas/izslēgšanas slēdzi (modeļi HD7564/HD7563/HD7562), lai pēc lietošanas izslēgtu ierīci. HD7566/HD7565: Ierīce automātiski izslēdzas pēc 30 minūtēm.

12 Pirms nākamās kafijas gatavošanas ļaujiet ierīcei atdzist vismaz 3 minūtes.

Taimeris (tikai HD7567 modelim)

Varat izmantot taimeris, lai iepriekš uzstādītu laiku, kad vēlaties, lai kafijas automāts pagatavotu kafiju.

Piezīme: Ja vēlaties izmantot taimera funkciju, pārliecinieties, ka ir iestatīts pareizs pulksteņa laiks. Pašreizējo laiku var iestatīt tikai tad, kad ierīce ir izslēgta (skatiet nodaļas "Sagatavošana lietošanai" sadaļu "Pulksteņa iestatīšana (HD7567)").

Piezīme: Pēc strāvas padeves traucējumiem, jums ir vēlreiz jāuzstāda pulkstenis un taimeris.

1 Nospiediet taimera pogu (Zīm. 16).

- Displejā ir redzams iestatītais automātiskās ieslēgšanās laiks un iedegas oranža taimera lampiņa.

Kad esat nospiedis taimera pogu, normāls laiks parādās, ja vairs nespiežat stundu vai minūšu pogu vairāk nekā 5 sekundes. Tādā gadījumā taimeris ir uzstādīts.

2 Lai uzstādītu stundas, nospiediet 'H' pogu vienu vai vairākas reizes (Zīm. 4).

3 Lai uzstādītu minūtes, nospiediet 'M' pogu vienu vai vairākas reizes (Zīm. 5).

- 5 sekundes pēc stundu vai minūšu pogas atlaišanas, parādās normāls laiks. Dzeltēnā taimera gaismiņa ieslēdzas, norādot, ka taimeris ir iestatīts.

4 Ievērojiet sadaļas 'Kafijas gatavošana' 1. līdz 8. soli, lai sagatavotu ierīci kafijas pagatavošanai.

5 Ierīce sāk gatavot kafiju šobrīd.

- Dzeltēnā taimera gaismiņa izslēdzas un sarkanā barošanas lampiņa ieslēdzas.

Piezīme: Ja vēlaties pārbaudīt, vai esat pareizi uzstādījis taimeris, nospiediet taimera pogu.

Piezīme: Ja vēlaties izslēgt taimeris, nospiediet ieslēgšanas/izslēgšanas pogu.

Funkcijas**Pilēšanas apture**

- Pilienuaptures sistēma neļauj kafijai caur filtru noplēt uz karstās virsmas brīdī, kad izņemat krūzi no ierīces kafijas gatavošanas laikā vai pēc tam.

Aizsargājošs triecienu mazinošais gredzens (tikai HD7567/HD7562 modeļiem)

- Krūzei ir noņemams triecienu mazinošais gredzens, kas palīdz novērst krūzes saplēšanu (Zīm. 17).

Aromāta spirāle

- Jaukšanas caurulīte, kas pievienota pie krūzes vāka, liek kafijai cirkulēt krūzē, lai aromāts labāk izplatītos (Zīm. 18).

Kafijas uzsildīšana mikroviļņu krāsnī

Lai uzsildītu kafiju, varat ievietot krūzi mikroviļņu krāsnī, pat ja tai pievienots triecienu mazinošais gredzens.

Tīrīšana

Nekādā gadījumā neiegremdējiet ierīci ūdenī.

Ierīces tīrīšanai nekad nelietojiet mazgāšanas sūkļus, abrazīvus tīrīšanas līdzekļus vai agresīvus šķidrums, piemēram, benzīnu vai acetonu. Izmantojiet tikai mitru drāniņu.

- 1 Ļaujiet ierīcei atdzist un atvienojiet to no elektrotīkla.
- 2 Tīriet ierīces ārpusi ar mitru drānu.
- 3 Ja izmantojat pastāvīgo filtru, iztukšojiet to un izskalojiet zem ūdens krāna.

Filtra turētājs

Regulāri tīriet filtra turētāju, lai neveidotos kafijas nogulsnes.

- 1 Paceliet filtra turētāju, lai atvienotu filtra turētāja apakšējo eņģi. (Zīm. 19)
- 2 Sasveriet filtra turētāja apakšējo malu pret sevi (1). Virziet filtra turētāju uz leju (2). (Zīm. 20)
- 3 Noņemiet filtra turētāja priekšējo vāku.
 - Visi modeļi, izņemot HD7566, HD7564: noņemiet priekšējo vāku no filtra turētāja (Zīm. 21).
 - HD7566, HD7564: saspiediet filtra turētāja sānos izvietotās tapas (1) un noņemiet priekšējo vāku (2) (Zīm. 22).
- 4 Notīriet priekšējo vāku.
 - Visi modeļi, izņemot HD7566, HD7564: mazgājiet plastmasas priekšējo vāku karstā ūdenī, kuram pievienots trauku mazgājamais līdzeklis, vai trauku mazgājamajā mašīnā.
 - HD7566, HD7564: tīriet metāla priekšējo vāku ar mitru drāniņu.

Nemazgājiet filtra turētāja metāla vāku trauku mazgājamajā mašīnā.

- 5 Mazgājiet filtra turētāju karstā ūdenī, kuram pievienots trauku mazgājamais līdzeklis, vai trauku mazgājamajā mašīnā.
- 6 Pēc tīrīšanas no jauna piestipriniet priekšējo vāku pie filtra turētāja.
 - Visi modeļi, izņemot HD7566, HD7564: Uzlieciet priekšējo vāku uz filtra turētāja.
 - HD7566, HD7564: lebdiet stāvokļa izciļņus atverēs (1) un pēc tam atbīdiet metāla vāku pilnībā uz augšu (2) (Zīm. 23).
- 7 Ielieciet filtra turētāju atpakaļ ierīcē.

Stikla krūze

- 1 HD7567/HD7562: apgriežot atveriet un spiediet uz leju metāla skavu, lai noņemtu triecienu mazinošo gredzenu (Zīm. 24).
- 2 Atveriet krūzes vāku. Nedaudz sasveriet vāku uz labo vai kreiso pusi (1) un noņemiet to no krūzes (2). (Zīm. 25)
- 3 Tīriet krūzi, triecienu mazinošo gredzenu (tikai HD7567/HD7562 modeļiem) un krūzes vāku karstā ūdenī, kuram pievienots trauku mazgājamais līdzeklis, vai trauku mazgājamajā mašīnā.
- 4 Pēc mazgāšanas izskalojiet termosā krūzi ar tīru, karstu ūdeni.
- 5 Pirms no jauna uzlikt krūzei vāku, pārlicinieties, ka jaukšanas caurulīte nav aizsprostota.

Atkalķošana

Regulāra atkalķošana pagarina ierīces darbmūžu, un nodrošina optimālu kafijas gatavošanas rezultātu ilgam laikam.

Parastas lietošanas apstākļos (divas pilnas kafijas krūzes dienā) iesakām šādus katlakmens noņemšanas intervālus:

- 2 vai 3 reizes gadā, ja lietojat mīkstu ūdeni (līdz 18dH);
- 4 vai 5 reizes gadā, ja lietojat cietu ūdeni (virs 18dH).

Ūdens cietību var uzzināt vietējā ūdensapgādes dienestā.

- HD7690: kad ierīce ir jāatkalķo, displejā ir redzams vārds CALC. (Zīm. 26).

Lai ierīcei noņemtu katlakmeni, veiciet turpmāk redzamo:

- 1** Piepildiet ūdens tvertni līdz pusei ar ūdeni un atkalķošanas šķidrums atbilstoši uz līdzekļa iepakojuma sniegtajām instrukcijām.

Padoms. Jūs arī varat izmantot balto etiķi (4% etiķskābi).

Nelietojiet pulverveida atkalķotāju.

Nelieciet filtra turētājā filtru un kafiju.

- 2** Ļaujiet ierīcei veikt divus pilnus darbības ciklus.

Skatīt nodaļu 'Ierīces lietošana'. Pirms otrā cikla sākšanas, ļaujiet ierīcei atdzist 3 minūtes.

- 3** Ļaujiet ierīcei veikt pilnus divus darbības ciklus ar svaigu, aukstu ūdeni, lai likvidētu kaļķakmens un katlakmens paliekas.

- 4** Izmazgājiet krūzi un filtra turētāju (skatīt nodaļu „Tīrīšana“).

Piederumu pasūtīšana

Lai iegādātos piederumus šai ierīcei, lūdzu, apmeklējiet mūsu tiešsaistes veikalu vietnē

www.shop.philips.com/service. Ja tiešsaistes veikals jūsu valstī nav pieejams, vērsieties pie sava Philips izplatītāja vai Philips servisa centrā. Ja jums radušās grūtības ar piederumu iegādi savai ierīcei, lūdzu, sazinieties ar Philips klientu apkalpošanas centru savā valstī. Kontaktinformācija pieejama pasaules garantijas bukletā.

Otrreizējā pārstrāde

- Šis simbols uz produkta nozīmē, ka uz šo produktu attiecas Eiropas direktīva 2012/19/ES. Iegūstiet informāciju par vietējo nolietoto elektrisko un elektronisko ierīču atsevišķas savākšanas sistēmu. Ievērojiet vietējo likumdošanu un nekādā gadījumā nenododiet šo produktu kopā ar sadzīves atkritumiem. Pareiza atbrīvošanās no vecajiem produktiem palīdz novērst negatīvas sekas uz vidi un cilvēku veselību (Zīm. 27).

Garantija un apkope

Ja nepieciešama apkope, informācija vai palīdzība, apmeklējiet Philips tīmekļa vietni

www.philips.com/support vai sazinieties ar Philips klientu apkalpošanas centru savā valstī.

Tā tālruna numurs norādīts pasaules garantijas brošūrā. Ja jūsu valstī nav klientu apkalpošanas centra, griezieties pie vietējā Philips preču izplatītāja.

Traucējummeklēšana

Šajā nodaļā ir apkopotas izplatītākās problēmas, kādas var rasties, rīkojoties ar ierīci. Ja nevarat atrisināt problēmu, izmantojot turpmāko informāciju, apmeklējiet vietni **www.philips.com/support** un skatiet bieži uzdoto jautājumu sarakstu vai sazinieties ar klientu apkalpošanas centra darbiniekiem savā valstī.

Problēma	Risinājums
Kafijas pagatavošana aizņem ilgāku laiku nekā parasti.	Ierīcei ir jānoņem katlakmens (skatiet nodaļu 'Katlakmens noņemšana').
Kafijas automāts izslēdzas pirms ūdens tvertnes iztukšošanās.	Ierīcei ir jānoņem katlakmens (skatiet nodaļu 'Katlakmens noņemšana').
Filtrs pārplūst, kad krūze tiek izņemta no ierīces kafijas gatavošanas laikā.	Neizņemiet krūzi uz laiku ilgāku par 30 sekundēm, lai neļautu filtram pārplūst.
Kafija plūst no filtra, taču nieplūst krūzē pareizi vai nieplūst tajā vispār.	Pārbaudiet, vai jaukšanas caurulīte nav aizsprostojusies.

Wprowadzenie

Gratulujemy zakupu i witamy wśród użytkowników produktów Philips! Aby w pełni skorzystać z pomocy oferowanej przez firmę Philips, zarejestruj swój produkt na stronie www.philips.com/welcome.

Ważne

Przed rozpoczęciem korzystania z urządzenia zapoznaj się dokładnie z jego instrukcją obsługi. Instrukcję warto też zachować na przyszłość.

Niebezpieczeństwo

- Nigdy nie zanurzaj urządzenia w wodzie ani innym płynie.

Ostrzeżenie

- Przed podłączeniem urządzenia upewnij się, że napięcie podane na urządzeniu jest zgodne z napięciem w sieci elektrycznej.
- Nie używaj urządzenia, jeśli uszkodzona jest wtyczka, przewód sieciowy lub samo urządzenie.
- Ze względów bezpieczeństwa wymianę uszkodzonego przewodu sieciowego należy zlecić autoryzowanemu centrum serwisowemu firmy Philips lub odpowiednio wykwalifikowanej osobie.
- Urządzenie może być używane przez dzieci w wieku powyżej 8 lat oraz osoby z ograniczonymi zdolnościami fizycznymi, sensorycznymi lub umysłowymi, a także nieposiadające wiedzy lub doświadczenia w zakresie użytkowania tego typu urządzeń, pod warunkiem, że będą one nadzorowane lub zostaną poinstruowane na temat korzystania z tego urządzenia w bezpieczny sposób oraz zostaną poinformowane o potencjalnych zagrożeniach. Czyszczenie i konserwacja nie powinny być przeprowadzane przez dzieci; wyjątek stanowią dzieci powyżej 8. roku życia, które są odpowiednio nadzorowane. Urządzenie i przewód należy przechowywać w miejscu niedostępnym dla dzieci poniżej 8 lat.
- Dzieci nie mogą bawić się urządzeniem.
- Nie pozostawiaj przewodu sieciowego wiszącego ze stołu lub blatu kuchennego, na którym umieszczono urządzenie.

Uwaga

- Nie stawiaj urządzenia na rozgrzanej powierzchni i nie dopuść do zetknięcia się przewodu sieciowego z rozgrzаныmi częściami urządzenia.
- Wyjmij wtyczkę urządzenia z gniazdka elektrycznego w przypadku wystąpienia problemów podczas zaparzania oraz przed czyszczeniem urządzenia.
- To urządzenie jest przeznaczone do użytku w domach i podobnych miejscach, takich jak domy wiejskie, pensjonaty, kuchnie dla pracowników w sklepach, biurach i innych miejscach pracy, oraz do użytku przez gości hoteli, moteli itp.

Pola elektromagnetyczne (EMF)

To urządzenie firmy Philips spełnia wszystkie normy i jest zgodne z wszystkimi przepisami dotyczącymi narażenia na działanie pól elektromagnetycznych.

Opis ogólny (rys. 1)

- 1 Uchwyt filtra
- 2 Odłączana osłona przednia
- 3 Pokrywa zbiorniczka wody
- 4 Zbiorniczek wody
- 5 Ekspres do kawy
- 6 Przewód sieciowy
- 7 Przełącznik ze wskaźnikiem zasilania (HD7564/HD7563/HD7562)
- 8 Pierścień chroniący przed stłuczeniem (HD7567/HD7562)
- 9 Dzbanek
- 10 Pokrywa dzbanka z rurką mieszającą
- 11 Wyłącznik z wskaźnika zasilania (HD7566/HD7565)
- 12 Wyświetlacz z zegarem i wyłącznikiem ze wskaźnikiem zasilania (HD7567)

Przygotowanie do użycia

- 1 Ustaw urządzenie na płaskiej i stabilnej powierzchni.
- 2 Włóż wtyczkę do uziemionego gniazdka elektrycznego.
- 3 Jeśli przewód jest za długi, można go częściowo schować w otworze z tyłu ekspresu do kawy (rys. 2).

Ustawianie zegara (tylko model HD7567)

- 1 Po włożeniu wtyczki do gniazdka elektrycznego na wyświetlaczu pojawi się napis „SET” (rys. 3).
- 2 Raz lub kilka razy naciśnij przycisk „H”, aby ustawić godzinę (rys. 4).
 - ▶ Na wyświetlaczu pojawi się ustawiona godzina (np. 7:00).
- 3 Raz lub kilka razy naciśnij przycisk „M”, aby ustawić minuty (rys. 5).
 - ▶ Na wyświetlaczu pojawi się ustawiona liczba minut (np. 7:20).

Zasady używania urządzenia

Parzenie kawy

- 1 Sprawdź, czy wtyczka jest włożona do gniazdka elektrycznego.
- 2 Napełnij zbiornik świeżą i czystą wodą (rys. 6).
 - Podziałka po lewej stronie jest przeznaczona na duże filiżanki (120 ml).
 - Podziałka po prawej stronie jest przeznaczona na małe filiżanki (80 ml).
- 3 Otwórz uchwyt filtra (rys. 7).
- 4 Weź filtr papierowy (typ 1x4 lub nr 4) i zagnij zakleione brzegi, aby uniknąć jego rozdarcia lub złożenia (rys. 8).
- 5 Włóż filtr do uchwytu filtra (rys. 9).

Uwaga: Niektóre modele tego ekspresu do kawy są wyposażone w filtr stały. W takim przypadku nie trzeba używać filtrów papierowych.

- 6 Wsyp do filtra kawę (zmieloną w sposób odpowiedni do parzenia w ekspresie) (rys. 10).
 - W przypadku dużych filiżanek: wsyp czubatą miarkę zmielonej kawy na każdą filiżankę.
 - W przypadku małych filiżanek: wsyp płaską miarkę zmielonej kawy na każdą filiżankę.

7 Zamknij uchwyt filtra. (rys. 11)

8 Umieść dzbanek na płytce grzejnej (rys. 12).

9 Włącz urządzenie.

- Modele HD7564/HD7563/HD7562: Naciśnij przełącznik. Włączy się wskaźnik zasilania (rys. 13).
- Modele HD7566/HD7565: Naciśnij wyłącznik. Włączy się wskaźnik zasilania (rys. 14).
- Model HD7567: Naciśnij wyłącznik. Włączy się wskaźnik zasilania.

10 Kiedy cała woda przejdzie przez filtr, możesz wyjąć dzbanek z urządzenia (rys. 15).

Wyjęcie dzbanka z urządzenia na dłużej niż 30 sekund przed przelaniem się przez filtr całej wody może spowodować przelanie się wody z filtra.

11 Naciśnij wyłącznik (HD7567/HD7566/HD7565) lub przełącznik (HD7564/HD7563/HD7562), aby wyłączyć urządzenie.

Modele HD7566/HD7565: Urządzenie wyłącza się samoczynnie po 30 minutach.

12 Zanim przystąpisz do ponownego parzenia kawy, odczekaj przynajmniej 3 minuty, aż urządzenie ostygnie.

Zegar (tylko model HD7567)

Za pomocą zegara można ustawić godzinę, o której ekspres ma zaparzyć kawę.

Uwaga: W razie korzystania z funkcji zegara upewnij się, że jest on prawidłowo ustawiony. Aktualny czas można ustawić tylko wtedy, gdy urządzenie jest wyłączone (patrz część „Ustawianie zegara (HD7567)” w rozdziale „Przygotowanie do użycia”).

Uwaga: W przypadku awarii zasilania trzeba ponownie ustawić zegar.

1 Naciśnij przycisk zegara (rys. 16).

- ▮ Na wyświetlaczu pojawi się ustawiona godzina automatycznego włączenia urządzenia i zaświeci się pomarańczowy wskaźnik zegara.

Po naciśnięciu przycisku zegara oraz jeśli przyciski godzin i minut nie będą naciskane przez ponad 5 sekund, zostanie wyświetlony aktualny czas. Oznacza to, że zegar został ustawiony.

2 Raz lub kilka razy naciśnij przycisk „H”, aby ustawić godzinę (rys. 4).

3 Raz lub kilka razy naciśnij przycisk „M”, aby ustawić minutę (rys. 5).

- ▮ Jeśli przyciski godzin i minut nie będą naciskane przez ponad 5 sekund, zostanie wyświetlony aktualny czas. Zaświeci się żółty wskaźnik zegara informujący o tym, że zegar został ustawiony.

4 Postępuj zgodnie z instrukcjami 1 do 8 w części „Parzenie kawy”, aby przygotować urządzenie do parzenia kawy.

5 Urządzenie rozpocznie parzenie kawy o ustawionej godzinie.

- ▮ Żółty wskaźnik zegara zgaśnie, a zapali się czerwony wskaźnik zasilania.

Uwaga: Aby sprawdzić, czy zegar został prawidłowo ustawiony, naciśnij przycisk zegara.

Uwaga: Aby wyłączyć zegar, naciśnij wyłącznik.

Funkcje

Blokada kapania

- Blokada kapania nie dopuszcza do skapywania kawy z filtra na rozgrzaną płytę po odstawieniu dzbanka z urządzenia podczas lub po zaparzeniu kawy.

Pierścień chroniący przed stłuczeniem (tylko modele HD7567/HD7562)

- Dzbanek jest wyposażony w zdejmowany pierścień ochronny, który chroni go przed stłuczeniem (rys. 17).

Aroma swirl

- Rurka mieszająca przymocowana do pokrywki dzbanka sprawia, że kawa krąży w dzbanku, zapewniając optymalne rozprowadzenie aromatu (rys. 18).

Podgrzewanie kawy w kuchenke mikrofalowej

Aby podgrzać kawę, dzbanek kawy można wstawić do kuchenki mikrofalowej, nawet z założonym pierścieniem chroniącym przed stłuczeniem.

Czyszczenie

Nigdy nie zanurzaj urządzenia w wodzie.

Do czyszczenia urządzenia nigdy nie używaj produktów szorujących, środków ściernych ani żrących płynów, takich jak benzyna lub aceton. Używaj tylko wilgotnej szmatki.

- 1 Poczekać aż urządzenie ostygnie, a następnie wyjąć wtyczkę z gniazdka elektrycznego.
- 2 Przetrzyj obudowę urządzenia wilgotną szmatką.
- 3 W przypadku filtra stałego opróżnij go i opłucz pod bieżącą wodą.

Uchwyt filtra

Uchwyt filtra czyść regularnie, aby zapobiec gromadzeniu osadów z kawy.

- 1 Podnieś uchwyt filtra, aby odłączyć dolny zawias uchwyty. (rys. 19)
- 2 Przechyl dolną krawędź uchwyty do siebie (1), a następnie przesuń uchwyt filtra w dół (2). (rys. 20)
- 3 Wyjmij przednią osłonę uchwyty filtra.
 - Wszystkie modele oprócz HD7566, HD7564: Wyciągnij osłonę przednią z uchwyty filtra (rys. 21).
 - HD7566, HD7564: Ściśnij kołki pod spodem uchwyty filtra (1) i wyjmij osłonę przednią (2) (rys. 22).
- 4 Wyczyść osłonę przednią.
 - Wszystkie modele oprócz HD7566, HD7564: plastikową osłonę przednią czyść w gorącej wodzie z dodatkiem płynu do mycia naczyń lub w zmywarce.
 - HD7566, HD7564: metalową osłonę przednią czyść wilgotną szmatką.

Metalowej osłony uchwyty filtra nie należy czyścić w zmywarce.

- 5 Umyj uchwyt filtra w gorącej wodzie z dodatkiem płynu do mycia naczyń lub w zmywarce.
- 6 Po zakończeniu czyszczenia przymocuj ponownie osłonę przednią do uchwyty filtra.
 - Wszystkie modele oprócz HD7566, HD7564: Załóż osłonę przednią z powrotem na uchwyt filtra.
 - HD7566, HD7564: Wsuń prowadnice do otworów (1), a następnie przesuń metalową osłonę maksymalnie w górę (2) (rys. 23).
- 7 Włóż uchwyt filtra z powrotem do urządzenia.

Szklany dzbanek

- 1 HD7567/HD7562: Zdecydowanym ruchem otwórz metalowy zacisk, aby odłączyć pierścień chroniący przed stłuczeniem (rys. 24).
- 2 Otwórz pokrywkę dzbanka. Przechyl pokrywkę nieco w lewo lub w prawo (1), a następnie wyciągnij ją z dzbanka (2). (rys. 25)
- 3 Czyść dzbanek, pierścień chroniący przed stłuczeniem (tylko modele HD7567/HD7562) i pokrywkę dzbanka w gorącej wodzie z dodatkiem płynu do mycia naczyń lub w zmywarce.
- 4 Po umyciu wypłucz szklany dzbanek czystą, gorącą wodą.
- 5 Przed przymocowaniem pokrywki do dzbanka upewnij się, że rurka mieszająca nie jest zablokowana.

Usuwanie kamienia

Regularne usuwanie kamienia przedłuża okres eksploatacji urządzenia i przez długi czas zapewnia optymalne rezultaty parzenia.

W przypadku normalnej eksploatacji (dwa pełne dzbanki kawy dziennie) kamień należy usuwać:

- 2–3 razy w roku w przypadku wody miękkiej (do 18 pH);
- 4–5 razy w roku w przypadku wody twardej (powyżej 18 pH).

Informacje na temat stopnia twardości wody w danej okolicy można uzyskać w lokalnej stacji sanitarno-epidemiologicznej.

- Model HD7567: Jeśli na wyświetlaczu pojawi się napis „CALC”, należy usunąć kamień z urządzenia (rys. 26).

Aby usunąć kamień z urządzenia, wykonaj następujące czynności:

- 1** Nalej wody do zbiornika do połowy jego objętości i wlej płynny środek do usuwania kamienia zgodnie z instrukcjami na opakowaniu środka.

Wskazówka: Możesz również użyć octu (4% kwas octowy).

Nie używaj proszku do usuwania kamienia.

Nie wkładaj filtra i zmielonej kawy do uchwytu filtra.

- 2** Niech urządzenie wykona dwa pełne cykle parzenia.

Patrz rozdział „Zasady używania”. Zanim rozpoczniesz drugi cykl parzenia, odczekaj 3 minuty, aż urządzenie ostygnie.

- 3** Niech urządzenie wykona jeszcze dwa cykle parzenia z czystą, zimną wodą, aby usunąć środek do usuwania kamienia i pozostałości kamienia.

- 4** Umyj dzbanek i uchwyt filtra (patrz rozdział „Czyszczenie”).

Zamawianie akcesoriów

Aby zakupić akcesoria do tego urządzenia, odwiedź nasz sklep internetowy pod adresem

www.shop.philips.com/service. Jeśli sklep internetowy nie jest dostępny w Twoim kraju, skontaktuj się ze sprzedawcą produktów firmy Philips lub centrum serwisowym firmy Philips.

W przypadku trudności z zakupem akcesoriów skontaktuj się z lokalnym Centrum Obsługi Klienta firmy Philips. Informacje kontaktowe znajdują się w ulotce gwarancyjnej.

Recykling

- Ten symbol na produkcie oznacza, że podlega on postanowieniom Dyrektywy Europejskiej 2012/19/UE. Zapoznaj się z lokalnymi przepisami dotyczącymi utylizacji sprzętu elektrycznego i elektronicznego. Postępuj zgodnie z lokalnymi przepisami i nigdy nie wyrzucaj tego produktu wraz ze zwykłymi odpadami gospodarstwa domowego. Prawidłowa utylizacja zużytych produktów pomaga chronić środowisko naturalne i ludzkie zdrowie (rys. 27).

Gwarancja i serwis

W razie konieczności naprawy oraz w przypadku jakichkolwiek pytań lub problemów odwiedź naszą stronę internetową **www.philips.com/support** lub skontaktuj się z lokalnym Centrum Obsługi Klienta firmy Philips. Numer telefonu znajduje się na ulotce gwarancyjnej. Jeśli w danym kraju nie ma takiego centrum, zwróć się o pomoc do lokalnego sprzedawcy produktów firmy Philips.

Rozwiązywanie problemów

Ten rozdział opisuje najczęstsze problemy, z którymi można się zetknąć, korzystając z urządzenia. Jeśli poniższe wskazówki okażą się niewystarczające do rozwiązania problemu, odwiedź stronę **www.philips.com/support**, na której znajduje się lista często zadawanych pytań, lub skontaktuj się z Centrum Obsługi Klienta w swoim kraju.

Problem	Rozwiązanie
Parzenie kawy trwa dłużej niż zwykle.	Ekspres należy oczyścić z kamienia (patrz rozdział „Usuwanie kamienia”).
Ekspres wyłącza się przed opróżnieniem zbiornika z wodą.	Ekspres należy oczyścić z kamienia (patrz rozdział „Usuwanie kamienia”).
Gdy wyjmuję dzbanek podczas parzenia kawy, zawartość filtra wycieka.	Aby zapobiec wyciekaniu zawartości filtra, podczas parzenia kawy nie wyjmuj dzbanka na dłużej niż 30 sekund.
Kawa wypływa z filtra, ale nie wlewa się prawidłowo do dzbanka lub w ogóle się nie wlewa.	Sprawdź, czy rurka mieszająca nie jest zablokowana.

Introducere

Felicitări pentru achiziție și bun venit la Philips! Pentru a beneficia pe deplin de asistența oferită de Philips, înregistrați-vă produsul la www.philips.com/welcome.

Important

Citiți cu atenție acest manual de utilizare înainte de utilizarea aparatului și păstrați-l pentru consultare ulterioară.

Pericol

- Nu introduceți aparatul în apă sau în alte lichide.

Avertisment

- Înainte de a conecta aparatul, verificați dacă tensiunea indicată pe aparat corespunde tensiunii de alimentare locale.
- Nu folosiți aparatul dacă ștecherul, cablul de alimentare sau aparatul însuși este deteriorat.
- În cazul în care cablul de alimentare este deteriorat, acesta trebuie înlocuit întotdeauna de Philips, de un centru de service autorizat de Philips sau de personal calificat în domeniu, pentru a evita orice accident.
- Acest aparat poate fi utilizat de către copii începând de la vârsta de 8 ani și persoane care au capacități fizice, senzoriale sau mentale reduse sau sunt lipsite de experiență și cunoștințe, dacă sunt supravegheate sau au fost instruite cu privire la utilizarea în condiții de siguranță a aparatului și înțeleg pericolele pe care le prezintă. Curățarea și întreținerea de către utilizator nu trebuie să fie efectuate de copii, decât dacă aceștia au vârsta de peste 8 ani și sunt supravegheați. Nu lăsați aparatul și cablul acestuia la îndemâna copiilor cu vârsta sub 8 ani.
- Copii nu trebuie să se joace cu aparatul.
- Nu lăsați cablul de alimentare să atârne peste marginea mesei sau a blatului pe care este așezat aparatul.

Atenție

- Nu așezați aparatul pe o suprafață fierbinte și feriți cablul de alimentare de contactul cu suprafețele fierbinți.
- Scoateți aparatul din priză dacă apar probleme în timpul preparării și înainte de a-l curăța.
- Acest aparat este destinat uzului domestic și aplicațiilor similare, precum ferme, medii în care se oferă servicii de tip cazare și mic dejun, zona bucătăriei pentru personalul din magazine, birouri și alte medii de lucru și de către clienți în hoteluri, moteluri și alte medii de tip rezidențial.

Câmpuri electromagnetice (EMF)

Acest aparat Philips respectă toate standardele și reglementările aplicabile privind expunerea la câmpuri electromagnetice.

Descriere generală (fig. 1)

- 1 Suport filtru
- 2 Capac frontal detașabil
- 3 Capac rezervor de apă
- 4 Rezervor de apă
- 5 Cafetieră
- 6 Cablu de alimentare
- 7 Comutatorul basculant pornit/oprit cu led de alimentare (HD7564/HD7563/HD7562)
- 8 Inel de amortizare (HD7567/HD7562)
- 9 Vasul
- 10 Capacul vasului cu tub de amestecare
- 11 Buton de pornit/oprit cu led alimentare (HD7566/HD7565)
- 12 Afișaj cu cronometru și buton de pornit/oprit cu led de alimentare (HD7567)

Pregătirea pentru utilizare

- 1 Așezați aparatul pe o suprafață plată și stabilă.
- 2 Introduceți ștecherul într-o priză cu împământare.
- 3 Pentru stocarea cablului în exces, apăsați-l în deschizătura din spatele cafetierei (fig. 2).

Setarea orei (numai pentru modelul HD7567)

- 1 După ce ați introdus ștecherul în priză, pe afișaj va apărea cuvântul 'SET' (Setare) (fig. 3).
- 2 Apăsați butonul 'H' o dată sau de mai multe ori pentru a seta ora (fig. 4).
 - ▶ Pe afișaj va apărea ora setată (de ex. 7:00).
- 3 Apăsați butonul 'M' o dată sau de mai multe ori pentru a seta minutele (fig. 5).
 - ▶ Pe afișaj vor apărea minutele setate (de ex. 7:20).

Utilizarea aparatului

Prepararea cafelei

- 1 Asigurați-vă că ați introdus ștecherul în priză.
- 2 Umpleți rezervorul cu apă rece, proaspătă (fig. 6).
 - Gradațiile din stânga corespund ceștilor mari (120 ml).
 - Gradațiile din dreapta corespund ceștilor mici (80 ml).
- 3 Deschideți suportul filtrului (fig. 7).
- 4 Luați un filtru de hârtie (tip 1x4 sau nr. 4) și împăturiți marginile sigilate pentru a evita ruperea și împăturirea acestuia (fig. 8).
- 5 Puneți filtrul în suport (fig. 9).

Notă: Unele versiuni sunt prevăzute cu un filtru permanent. În acest caz, nu este nevoie să utilizați filtre de hârtie.

- 6 Puneți în filtru cafea măcinată (special pentru filtru) (fig. 10).
 - Pentru cești mari: o linguriță cu vârf de cafea măcinată pentru fiecare ceașcă.
 - Pentru cești mici: o linguriță rasă de cafea măcinată pentru fiecare ceașcă.
- 7 Închideți suportul filtrului. (fig. 11)
- 8 Puneți vasul pe plită (fig. 12).

9 Porniți aparatul.

- HD7564/HD7563/HD7562: Apăsăți comutatorul basculant pornit/oprit. Ledul de alimentare se aprinde (fig. 13).
- HD7566/HD7565: Apăsăți butonul de pornit/oprit. Ledul de alimentare se aprinde (fig. 14).
- HD7567: Apăsăți butonul de pornit/oprit. Indicatorul de alimentare se aprinde.

10 Când toată apa a trecut prin filtru, puteți lua vasul din aparat (fig. 15).

Dacă scoateți vasul mai mult de 30 de secunde înainte ca întreaga cantitate de apă să treacă prin filtru, este posibil ca acesta să se reverse.

11 Apăsăți butonul de pornit/oprit (HD7567/HD7566/HD7565) sau comutatorul basculant pornit/oprit (HD7564/HD7563/HD7562) pentru a opri aparatul după utilizare.

HD7566/HD7565: Aparatul se oprește automat după 30 de minute.

12 Lăsați aparatul să se răcească timp de cel puțin 3 minute înainte de a începe să preparați cafea din nou.**Cronometru (numai pentru modelul HD7567)**

Puteți folosi cronometrul pentru a preseta ora la care doriți să preparați cafea cu ajutorul cafetierei.

Notă: Dacă doriți să utilizați funcția pentru cronometru, asigurați-vă că ați setat ceasul la ora corectă. Puteți seta ora curentă numai atunci când aparatul este oprit (vezi secțiunea 'Setarea orei (HD7567)' din capitolul 'Pregătirea pentru utilizare').

Notă: În cazul unei pene de curent, trebuie să setați ora și cronometrul din nou.

1 Apăsăți butonul pentru cronometru (fig. 16).

- Pe afișaj va apărea ora setată automat, iar indicatorul portocaliu pentru cronometru se va aprinde.

După ce apăsați butonul pentru cronometru, ora normală reapare dacă încetați să mai apăsați butonul pentru oră și butonul pentru minute mai mult de 5 secunde. Astfel, cronometrul a fost setat.

2 Apăsăți butonul 'H' o dată sau de mai multe ori pentru a seta ora (fig. 4).**3 Apăsăți butonul 'M' o dată sau de mai multe ori pentru a seta minutele (fig. 5).**

- Ora normală va reapărea la 5 secunde după ce încetați să mai apăsați butonul pentru oră sau butonul pentru minute. Ledul galben pentru cronometru se va aprinde pentru a indica setarea cronometrului.

4 Parcurgeți etapele de la 1 la 8 din secțiunea 'Prepararea cafelei' pentru a pregăti aparatul pentru pregătirea cafelei.**5 Aparatul va începe să prepare cafea la ora presetată.**

- Ledul galben pentru cronometru se stinge, iar ledul roșu pentru alimentare se aprinde.

Notă: Dacă doriți să verificați dacă ați setat corect cronometrul, apăsați butonul pentru cronometru.

Notă: Dacă doriți să opriți cronometrul, apăsați butonul Pornire/Oprire.

Caracteristici**Anti-picurare**

- Sistemul anti-picurare previne scurgerea cafelei din filtru pe plită atunci când scoateți vasul din aparat în timpul preparării sau după aceea.

Inel protector de amortizare (numai pentru modelul HD7567/HD7562)

- Vasul este dotat cu un inel buffer detașabil care previne distrugerea acestuia (fig. 17).

Distribuirea aromei

- Un tub de amestecare atașat de capacul vasului permite cafelei să circule în vas pentru o distribuție optimă a aromei (fig. 18).

Încălzirea cafelei în cuptorul cu microunde

Dacă doriți să încălziți cafea, așezați vasul în cuptorul cu microunde, chiar și cu inelul buffer atașat.

Curățarea

Nu introduceți niciodată aparatul în apă.

Nu folosiți niciodată bureți de sârmă, agenți de curățare abrazivi sau lichide agresive cum ar fi benzina sau acetona pentru a curăța aparatul. Utilizați o cârpă umedă.

- 1 Lăsați aparatul să se răcească și scoateți ștecherul din priză.
- 2 Curățați exteriorul aparatului cu o cârpă umedă.
- 3 Dacă ați folosit un filtru permanent, goliți-l și clătiți-l sub jet de apă.

Support filtru

Trebuie să curățați suportul filtrului în mod regulat pentru a evita depunerea reziduurilor de cafea.

- 1 Ridicați suportul filtrului pentru a detașa balamaua inferioară a suportului filtrului. (fig. 19)
- 2 Înclinați marginea inferioară a suportului filtrului înspre dvs. (1). Deplasați suportul filtrului în jos (2). (fig. 20)
- 3 Detașați capacul frontal al suportului pentru filtru.
 - Toate tipurile cu excepția modelului HD7566, HD7564: Trageți capacul de pe suportul filtrului (fig. 21).
 - HD7566, HD7564: Strângeți pini din partea de jos a suportului filtrului (1) și îndepărtați capacul frontal (2) (fig. 22).
- 4 Curățați capacul frontal.
 - Toate tipurile cu excepția modelului HD7566, HD7564: curățați capacul frontal din plastic cu apă caldă și cu puțin detergent lichid sau în mașina de spălat vase.
 - HD7566, HD7564: curățați capacul frontal metalic cu o cârpă umedă.

Nu curățați capacul metalic al suportului filtrului în mașina de spălat vase.

- 5 Curățați suportul filtrului cu apă caldă și cu puțin detergent lichid sau folosiți o mașină de spălat vase.
- 6 După curățare, reatașați capacul frontal al suportului filtrului.
 - Toate tipurile cu excepția modelului HD7566, HD7564: Atașați capacul frontal înapoi pe suportul filtrului.
 - HD7566, HD7564: Glišați consolele de poziționare în orificii (1) și apoi glišați capacul din metal cât mai sus posibil. (2) (fig. 23).
- 7 Reintroduceți suportul filtrului în aparat.

Vas de sticlă

- 1 HD7567/HD7562: Deschideți și trageți clema de metal în jos pentru a detașa inelul de amortizare (fig. 24).
- 2 Deschideți capacul vasului. Înclinați ușor capacul spre dreapta sau stânga (1) și apoi trageți-l de pe vas (2). (fig. 25)
- 3 Curățați vasul, inelul de amortizare (numai pentru modelul HD7567/HD7562) și capacul vasului cu apă caldă și detergent lichid sau în mașina de spălat vase.
- 4 După curățare, clătiți vasul de sticlă cu apă fierbinte și proaspătă.
- 5 Asigurați-vă că tubul de amestecare nu este blocat înainte de a reatașa capacul pe vas.

Îndepărtarea calcarului

Îndepărtarea regulată a calcarului prelungeste durata de viață a aparatului și garantează rezultate optime de preparare o durată lungă de timp.

În cazul utilizării normale (două vase pline de cafea zilnic), vă recomandăm următoarea frecvență de detartrare:

- de 2 sau 3 ori pe an dacă apa are duritate scăzută (până la 18 dH);
- de 4 sau 5 ori pe an dacă apa are duritate ridicată (peste 18 dH).

Apelați la furnizorul dvs. de apă pentru a obține informații despre duritatea apei în zona dvs.

- Modelul HD7567: Pe afișaj apare cuvântul CALC atunci când trebuie să detartrați aparatul (fig. 26).

Pentru a îndepărta calcarul de pe aparat, parcurgeți următoarele etape:

- 1** Umpleți rezervorul de apă pe jumătate cu apă și un detartrant lichid în conformitate cu instrucțiunile de pe ambalaj.

Sugestie: De asemenea, puteți utiliza oțet alb (4% acid acetic).

Nu utilizați un detartrant praf.

Nu puneți filtru și cafea măcinată în suport.

- 2** Lăsați aparatul să termine două cicluri de fierbere.

Vezi capitolul 'Utilizarea aparatului'. Lăsați aparatul să se răcească timp de 3 minute înainte de a începe al doilea ciclu de preparare.

- 3** Lăsați aparatul să funcționeze încă de două ori cu apă proaspătă, rece pentru a elimina tot agentul de detartrare și reziduurile de calcar.

- 4** Spălați vasul și suportul filtrului (consultați capitolul 'Curățarea').

Comandarea accesoriilor

Pentru a achiziționa accesorii pentru acest aparat, vizitați magazinul nostru online

www.shop.philips.com/service. Dacă magazinul online nu este disponibil în țara dvs., mergeți la dealerul dvs. Philips sau un centru de service Philips. Dacă întâmpinați dificultăți în obținerea accesoriilor pentru aparatul dvs., contactați centrul de asistență pentru clienți Philips din țara dvs. Găsiți detaliile de contact în broșura de garanție internațională.

Reciclarea

- Acest simbol de pe produs înseamnă că produsul este reglementat de Directiva Europeană 2012/19/UE. Informați-vă cu privire la sistemul de colectare separată pentru produse electrice și electronice. Respectați regulile locale și nu aruncați niciodată produsul împreună cu gunoiul menajer. Eliminarea corectă a produselor vechi contribuie la prevenirea consecințelor negative asupra mediului și sănătății umane (fig. 27).

Garanție și service

Dacă aveți nevoie de informații sau întâmpinați probleme, vizitați site-ul Web Philips la adresa

www.philips.com/support sau contactați centrul Philips de asistență pentru clienți din țara dvs.

Găsiți numărul de telefon în garanția internațională. Dacă în țara dvs. nu există un astfel de centru, deplasați-vă la furnizorul dvs. Philips local.

Depanare

Acest capitol prezintă cele mai frecvente probleme care pot surveni la utilizarea aparatului. Dacă nu puteți rezolva o problemă cu ajutorul informațiilor de mai jos, accesați www.philips.com/support pentru o listă de întrebări frecvente sau contactați de asistență pentru clienți din țara dvs.

Problemă	Soluție
Prepararea cafelei durează mai mult decât de obicei.	Aparatul trebuie detartrat (consultați capitolul 'Îndepărtarea calcarului').
Aparatul se oprește înainte de golirea rezervorului de apă.	Aparatul trebuie detartrat (consultați capitolul 'Îndepărtarea calcarului').
Apa din filtru se revarsă când vasul este scos din aparat în timpul preparării.	Nu scoateți vasul mai mult de 30 de secunde, pentru a preveni revărsarea apei din filtru.
Cafeaua curge din filtru, dar nu curge corect în vas sau nu curge deloc.	Verificați dacă tubul de amestecare este blocat.

Введение

Поздравляем с покупкой продукции Philips! Чтобы воспользоваться всеми преимуществами поддержки Philips, зарегистрируйте прибор на веб-сайте www.philips.com/welcome.

Важная информация

Перед использованием прибора внимательно ознакомьтесь с руководством пользователя и сохраните его для дальнейшего использования в качестве справочного материала.

Опасно!

- Запрещается погружать прибор в воду и другие жидкости.

Предупреждение

- Перед подключением прибора убедитесь, что указанное на нем номинальное напряжение соответствует напряжению местной электросети.
- Запрещено пользоваться прибором, если сетевая вилка, сетевой шнур или сам прибор повреждены.
- В случае повреждения сетевого шнура его необходимо заменить. Чтобы обеспечить безопасную эксплуатацию прибора, заменяйте шнур только в авторизованном сервисном центре Philips или в сервисном центре с персоналом аналогичной квалификации.
- Дети старше 8 лет и лица с ограниченными интеллектуальными или физическими возможностями, а также лица с недостаточным опытом и знаниями могут пользоваться данным прибором только под присмотром или после получения инструкций по безопасному использованию прибора и при условии понимания потенциальных опасностей. Дети могут осуществлять очистку и уход за прибором, только если они старше 8 лет и только под присмотром взрослых. Храните прибор и сетевой шнур в месте, недоступном для детей младше 8 лет.
- Не позволяйте детям играть с прибором.
- Не допускайте свисания шнура с края стола или места установки прибора.

Внимание!

- Не ставьте прибор на горячую поверхность и не допускайте контакта сетевого шнура с горячими поверхностями.
- Отключите прибор при возникновении проблем во время приготовления кофе и перед очисткой.
- Этот прибор предназначен для использования в домашних и других подобных условиях, в том числе в загородных домах, мини-отелях, на кухнях для персонала в магазинах, офисах и других подобных местах, а также постояльцами отелей, гостевых домов и пр.

Электромагнитные поля (ЭМП)

Этот прибор Philips соответствует всем применимым стандартам и нормам по воздействию электромагнитных полей.

Общее описание (Рис. 1)

- 1 Держатель фильтра
- 2 Съёмная передняя крышка
- 3 Крышка ёмкости для воды
- 4 Резервуар для воды
- 5 Кофеварка
- 6 Сетевой шнур
- 7 Переключатель вкл./выкл. с индикатором питания (HD7564/HD7563/HD7562)
- 8 Защитное кольцо (HD7567/HD7562)
- 9 Кувшин
- 10 Крышка кувшина с трубой для смешивания
- 11 Кнопка вкл./выкл. с индикатором питания (HD7566/HD7565)
- 12 Дисплей с таймером и кнопкой вкл./выкл. с индикатором питания (HD7567)

Подготовка прибора к работе

- 1 Установите прибор на ровную устойчивую поверхность.
- 2 Вставьте вилку сетевого шнура в заземленную розетку электросети.
- 3 Излишек сетевого шнура можно убрать в отверстие на задней стороне кофеварки (Рис. 2).

Установка часов (только для HD7567)

- 1 После подключения прибора к розетке электросети, на дисплее появляется сообщение SET (Настройка) (Рис. 3).
- 2 Для установки нужного значения часов нажимайте кнопку H необходимое количество раз (Рис. 4).
 - На дисплее отобразится установленное значение часов (например, 7:00).
- 3 Для установки необходимого значения минут нажимайте кнопку M необходимое количество раз (Рис. 5).
 - На дисплее отобразится установленное значение часов (например, 7:20).

Использование прибора

Приготовление кофе

- 1 Убедитесь, что сетевая вилка вставлена в розетку электросети.
- 2 Заполните ёмкость для воды свежей, холодной водой (Рис. 6).
 - На левой стороне нанесены деления шкалы, соответствующие большим чашкам (120 мл).
 - Деления на правой стороне соответствуют маленьким чашкам (80 мл).
- 3 Откройте держатель фильтра (Рис. 7).
- 4 Загните герметизированную кромку бумажного фильтра (тип 1x4 или № 4) для предотвращения разрыва или сминания фильтра (Рис. 8).
- 5 Установите фильтр в держатель фильтра (Рис. 9).

Примечание. В некоторых моделях имеется постоянный фильтр. В этом случае нет необходимости пользоваться бумажными фильтрами.

6 Засыпьте в фильтр молотый кофе (кофе мелкого помола) (Рис. 10).

- Для больших чашек: одна мерная ложка с горкой на чашку.
- Для маленьких чашек: одна мерная ложка на чашку.

7 Закройте держатель фильтра. (Рис. 11)**8** Установите кувшин на нагреваемую пластину (Рис. 12).**9** Включите прибор.

- HD7564/HD7563/HD7562: Нажмите кулисный переключатель вкл./выкл. Загорится индикатор питания (Рис. 13).
- HD7566/HD7565: Нажмите кнопку вкл./выкл. Загорится индикаторная подсветка кнопки (Рис. 14).
- HD7567: Нажмите кнопку вкл./выкл. Загорится индикатор питания.

10 Снимите кувшин после того, как через фильтр прошёл весь объём воды (Рис. 15).

Если кувшин снять на более чем 30 секунд, до того, как вся вода прошла через фильтр, фильтр может переполниться.

11 Чтобы выключить прибор после использования, нажмите кнопку вкл./выкл. (HD7567/HD7566/HD7565) или кулисный переключатель вкл./выкл. (HD7564/HD7563/HD7562).

HD7566/HD7565: прибор выключается автоматически через 30 минут.

12 Перед приготовлением следующей порции кофе дайте кофеварке остыть в течение не менее 3 минут.**Таймер (только у HD7567)**

С помощью таймера можно установить время автоматического включения кофеварки.

Примечание. При использовании функции таймера убедитесь, что установлено правильное время часов. Текущее время можно установить только на выключенном приборе (см. раздел “Установка часов (HD7567)” в главе “Подготовка прибора к работе”).

Примечание. После сбоя электропитания, необходимо установить время и таймер заново.

1 Нажмите кнопку таймера (Рис. 16).

- На дисплее отобразится заданное время автоматического включения и загорится оранжевый индикатор таймера.

После нажатия кнопки таймера, если прекратить нажимать кнопки установки часов и минут на 5 секунд, отображается текущее время. При этом установка таймера будет завершена.

2 Для установки необходимого значения часов нажимайте кнопку **H** необходимое количество раз (Рис. 4).**3** Для установки необходимого значения минут нажимайте кнопку **M** необходимое количество раз (Рис. 5).

- Через 5 секунд после прекращения использования кнопок установки часов или минут, отображается текущее время. Загорается желтый индикатор таймера, показывая, что установка таймера завершена.

4 Для приготовления прибора к работе выполните шаги с 1 по 8 в разделе “Приготовление кофе”.**5** Прибор начнет приготовление кофе в установленное время.

- Выключится желтый индикатор таймера и включится красный индикатор питания.

Примечание. При необходимости проверить правильность установки таймера нажмите кнопку таймера.

Примечание. При необходимости отключить таймер нажмите кнопку включения/выключения.

Особенности

Система “капля-стоп”

- Система “капля-стоп” препятствует попаданию капель кофе на нагреваемую пластину при снятии с нее кувшина во время или после приготовления кофе.

Амортизирующее кольцо (только у HD7567/HD7562)

- Кувшин оснащен съемным амортизирующим кольцом для предохранения его от разбивания (Рис. 17).

Распределение аромата

- Труба для смешивания, установленная на крышке кувшина, обеспечивает циркуляцию кофе по кувшину для оптимального распределения аромата (Рис. 18).

Подогревание кофе в микроволновой печи

При необходимости подогреть кофе, можно установить кувшин с кофе в микроволновую печь даже с амортизирующим кольцом.

Очистка

Запрещается погружать прибор в воду.

Запрещается использовать для чистки прибора губки с абразивным покрытием, абразивные чистящие средства или растворители типа бензина или ацетона.

- 1** Дайте прибору остыть и отключите его от электросети.
- 2** Очищайте наружную поверхность прибора влажной тканью.
- 3** При использовании постоянного фильтра, выбросьте из него гущу и промойте под струей воды.

Держатель фильтра

Регулярно очищайте держатель фильтра во избежание образования кофейного осадка.

- 1** Приподнимите держатель фильтра и отсоедините нижний шарнир держателя. (Рис. 19)
- 2** Наклоните нижний край держателя фильтра к себе (1). Сдвиньте держатель фильтра вниз (2). (Рис. 20)
- 3** Отсоедините переднюю крышку держателя фильтра.
 - Для всех типов, кроме HD7566, HD7564: Снимите переднюю крышку держателя фильтра, потянув ее (Рис. 21).
 - HD7566, HD7564: Нажмите на фиксаторы в нижней части держателя фильтра (1) и снимите переднюю крышку (2) (Рис. 22).
- 4** Очистка передней крышки.
 - Для всех типов, кроме HD7566, HD7564: очистите пластиковую переднюю крышку в горячей воде с добавлением моющего средства или в посудомоечной машине.
 - HD7566, HD7564: очистите металлическую переднюю крышку влажной тканью.

Не следует очищать металлическую крышку держателя фильтра в посудомоечной машине.

- 5** Очистите держатель фильтра в горячей воде с добавлением моющего средства или в посудомоечной машине.

6 После очистки установите переднюю крышку на держатель фильтра.

- Для всех типов, кроме HD7566, HD7564: Пристегните переднюю крышку обратно на держатель фильтра.
- HD7566, HD7564: Установите закрепляющие зажимы в отверстия (1), затем сдвиньте металлическую крышку вверх до упора (2) (Рис. 23).

7 Поставьте фильтр на место в прибор.**Стекло́нный кувшин****1** HD7567/HD7562: Откройте и потяните вниз металлический фиксатор, чтобы снять амортизирующее кольцо (Рис. 24).**2** Откройте крышку кувшина. Слегка наклоните крышку влево или вправо, (1) затем снимите ее с кувшина (2). (Рис. 25)**3** Очистите кувшин, амортизирующее кольцо (HD7567/HD7562 only) и крышку кувшина в горячей воде с добавлением моющего средства или в посудомоечной машине.**4** После очистки сполосните стеклянный кувшин чистой горячей водой.**5** Перед тем, как присоединить крышку к кувшину, убедитесь, что труба для смешивания не засорена.**Очистка от накипи**

Регулярная очистка от накипи продлевает срок службы прибора и позволяет обеспечить оптимальные результаты в течение длительного времени.

При нормальном использовании (два полных кувшина кофе каждый день) рекомендуется соблюдать следующий режим очистки от накипи:

- 2 - 3 раза в год при использовании мягкой воды (до 18 dH);
- 4 - 5 раз в год при использовании жесткой воды (более 18 dH).

Сведения о жесткости воды можно получить в местном отделении организации водоснабжения.

- HD7567: при необходимости очистки от накипи на дисплее появляется сообщение CALC (Рис. 26).

Для проведения очистки от накипи выполните следующие действия:

1 Наполовину заполните емкость для воды водой и добавьте жидкость для удаления накипи в соответствии с указаниями на упаковке.

Совет. Можно также залить белый уксус (крепостью 4%).

Не используйте порошок для удаления накипи.

Не помещайте фильтр с молотым кофе в держатель фильтра.

2 Выполните два полных рабочих цикла.

См. главу "Использование прибора". Дайте кофеварке остыть в течение 3 минут между циклами.

3 Выполните еще два полных рабочих цикла со свежей холодной водой для удаления остатков средства от накипи и самой накипи.**4** Очистите кувшин и держатель фильтра (см. главу "Очистка").

Заказ аксессуаров

Для приобретения принадлежностей для этого прибора посетите наш интернет-магазин по адресу www.shop.philips.com/service. Если в вашей стране такой магазин отсутствует, обратитесь в торговую организацию Philips или в сервисный центр Philips. При возникновении вопросов относительно заказа принадлежностей для прибора, обратитесь в центр поддержки потребителей Philips в вашей стране. Контактная информация указана на гарантийном талоне.

Утилизация

- Этот символ на изделии означает, что оно подпадает под действие Директивы ЕС 2012/19/ЕС. Узнайте о требованиях местного законодательства по отдельной утилизации электротехнических и электронных изделий. Следуйте правилам и не утилизируйте изделие вместе с бытовыми отходами. Правильная утилизация позволяет предотвратить возможные негативные последствия для окружающей среды и здоровья человека (Рис. 27).

Гарантия и обслуживание

Для получения дополнительной информации, обслуживания или в случае возникновения проблем посетите веб-сайт Philips www.philips.com/support или обратитесь в центр поддержки потребителей Philips в вашей стране (номер телефона центра указан на гарантийном талоне). Если подобный центр в вашей стране отсутствует, обратитесь в местную торговую организацию Philips.

Поиск и устранение неисправностей

Данная глава посвящена наиболее распространенным проблемам, возникающим при использовании прибора. Если самостоятельно справиться с возникшими проблемами не удастся, см. список часто задаваемых вопросов на веб-странице www.philips.com/support или обратитесь в центр поддержки потребителей в вашей стране.

Проблема	Способы решения
Приготовление кофе занимает больше времени, чем обычно.	Прибор необходимо очистить от накипи (см. главу "Очистка от накипи").
Кофеварка выключается до того, как опустеет емкость для воды.	Прибор необходимо очистить от накипи (см. главу "Очистка от накипи").
Фильтр переполняется, если кувшин снять с прибора во время приготовления кофе.	Не снимайте кувшин более чем на 30 секунд, чтобы избежать переполнения фильтра.
Кофе вытекает из фильтра, но не поступает в кувшин или поступает, но неправильно.	Возможно, засорена труба для смешивания.

Úvod

Gratulujeme Vám ku kúpe a vitajte medzi zákazníkmi spoločnosti Philips! Ak chcete využiť všetky výhody zákazníckej podpory spoločnosti Philips, zaregistrujte svoj výrobok na adrese www.philips.com/welcome.

Dôležité

Pred použitím zariadenia si pozorne prečítajte tento návod na použitie a uschovajte si ho na použitie v budúcnosti.

Nebezpečenstvo

- Zariadenie nikdy neponárajte do vody ani inej kvapaliny.

Varovanie

- Pred pripojením zariadenia skontrolujte, či sa napätie uvedené na zariadení zhoduje s napätím v sieti.
- Ak je poškodená zástrčka, sieťový kábel alebo samotné zariadenie, nepoužívajte ho.
- Poškodený sieťový kábel smie vymeniť jedine personál spoločnosti Philips, servisného strediska autorizovaného spoločnosťou Philips alebo osoba s podobnou kvalifikáciou, aby nedošlo k nebezpečnej situácii.
- Toto zariadenie môžu používať deti vo veku od 8 rokov a osoby, ktoré majú obmedzené telesné, zmyslové alebo mentálne schopnosti alebo nemajú dostatok skúseností a znalostí, pokiaľ sú pod dozorom alebo im bolo vysvetlené bezpečné používanie tohto zariadenia a za predpokladu, že rozumejú príslušným rizikám. Toto zariadenie smú čistiť a udržiavať iba deti staršie ako 8 rokov a musia byť pritom pod dozorom. Zariadenie a jeho kábel uchovávajúte mimo dosahu detí mladších ako 8 rokov.
- Deti sa nesmú hrať s týmto zariadením.
- Nedovoľte, aby sieťový kábel prevísal cez okraj stola alebo kuchynskej linky, na ktorej je zariadenie položené.

Výstraha

- Zariadenie nepoložte na horúci povrch a dávajte pozor, aby sa kábel nedostal do kontaktu s horúcimi povrchmi.
- Ak sa vyskytnú problémy pri varení kávy a tiež pred čistením, zariadenie odpojte zo siete.
- Toto zariadenie je určené na používanie v domácnostiach a na podobných miestach, ako sú farmy, penzióny a ubytovne typu „bed and breakfast“, kuchyne pre zamestnancov v obchodoch, kanceláriách a na iných pracoviskách. Je tiež určené na používanie zákazníkmi v hoteloch, motelloch a iných druhoch ubytovacích zariadení.

Elektromagnetické polia (EMF)

Tento spotrebič značky Philips vyhovuje všetkým príslušným normám a smerniciam týkajúcim sa vystavenia elektromagnetickým poliám.

Opis zariadenia (Obr. 1)

- 1 Nosič filtra
- 2 Odnímateľný predný kryt
- 3 Veko zásobníka na vodu
- 4 Zásobník na vodu
- 5 Kávovar
- 6 Sieťový kábel
- 7 Kolíkový vypínač s kontrolným svetlom zapnutia (model HD7564/HD7563/HD7562)
- 8 Tlmiaci krúžok (model HD7567/HD7562)
- 9 Kanvica
- 10 Veko džbána s miešacou trubicou
- 11 Vypínač so svetelným na indikáciu zapnutia (model HD7566/HD7565)
- 12 Displej so stopkami a vypínač s kontrolným svetlom zapnutia (model HD7567)

Príprava na použitie

- 1 Zariadenie umiestnite na rovný a stabilný povrch.
- 2 Zástrčku pripojte do uzemnenej zásuvky el. siete.
- 3 Prebytočnú časť kábla môžete uložiť tak, že ju zasuniete do otvoru v zadnej časti kávovaru (Obr. 2).

Nastavenie hodín (len model HD7567)

- 1 Po pripojení koncovky kábla do sieťovej zástrčky sa na displeji zobrazí slovo 'SET' (NASTAVIŤ) (Obr. 3).
- 2 Stlačením alebo opakovaným stlačením tlačidla 'H' nastavte hodinu (Obr. 4).
 - ▶ Na displeji sa zobrazí nastavená hodina (napr. 7:00).
- 3 Stlačením alebo opakovaným stlačením tlačidla 'M' nastavte minúty (Obr. 5).
 - ▶ Na displeji sa zobrazia nastavené minúty (napr. 7:20).

Používanie zariadenia

Varenie kávy

- 1 Skontrolujte, či je zariadenie zapojené do elektrickej siete.
- 2 Zásobník na vodu naplňte čerstvou studenou vodou (Obr. 6).
 - Stupnica na ľavej strane označuje počet veľkých šálok kávy (120 ml).
 - Stupnica na pravej strane označuje počet malých šálok kávy (80 ml).
- 3 Otvorte nosič filtra (Obr. 7).
- 4 Vezmite papierový filter (model 1x4, alebo číslo 4) a ohnite jeho zalepené hrany, aby sa neroztrhli a nepoohýbali (Obr. 8).
- 5 Filter vložte do nosiča filtra (Obr. 9).

Upozornenie: Niektoré modely sú vybavené trvalým filtrom. V tom prípade papierový filter nepotrebuje.

- 6 Do filtra nasypete pomletú kávu (vhodnú na prípravu s použitím filtra) (Obr. 10).
 - Veľká šálka: na každú pripravovanú šálku nasypete kopcom naplnenú odmerku zomletej kávy.
 - Malá šálka: použijete jednu odmerku zomletej kávy na každú šálku.
- 7 Zatvorte nosič filtra. (Obr. 11)
- 8 Kanvicu postavte na ohrevnú platňu (Obr. 12).

9 Zapnite zariadenie.

- Model HD7564/HD7563/HD7562: Stlačte kolískový vypínač. Rozsvieti sa kontrolné svetlo zapnutia (Obr. 13).
- Model HD7566/HD7565: Stlačte vypínač. Rozsvieti sa kontrolné svetlo zapnutia (Obr. 14).
- Model HD7567: Stlačte vypínač. Rozsvieti sa kontrolné svetlo zapnutia.

10 Keď cez filter pretečie celý objem vody, môžete kanvicu zo zariadenia vybrať (Obr. 15).

Ak cez filter neprekvapkala všetka voda a Vy zo zariadenia vyberiete džbán na viac ako 30 sekúnd, filter môže pretiecť.

11 Po použití zariadenie vypnite stlačením vypínača (model HD7567/HD7566/HD7565) alebo kolískového vypínača (model HD7564/HD7563/HD7562).

Model HD7566/HD7565: Zariadenie sa po 30 minútach automaticky vypne.

12 Skôr ako opäť začnete variť kávu, nechajte zariadenie aspoň 3 minúty vychladnúť.**Stopky (iba model HD7567)**

Pomocou stopiek môžete nastaviť čas, kedy si želáte, aby kávovar uvaril kávu.

Upozornenie: Ak chcete používať funkciu stopiek, skontrolujte, či sú hodiny nastavené na správny čas. Aktuálny čas môžete nastaviť, iba keď je kávovar vypnutý (pozrite si časť „Nastavenie hodín (len model HD7567)“ v kapitole „Príprava na použitie“).

Upozornenie: Po výpadku napájania musíte znovu nastaviť hodiny a stopky.

1 Stlačte tlačidlo stopiek (Obr. 16).

- ▶ Na displeji sa zobrazí nastavený čas automatického zapnutia a rozsvieti sa oranžové svetlo stopiek.

Potom, ako stlačíte tlačidlo stopiek a aspoň 5 sekúnd nestlačíte tlačidlo hodín ani minút, sa na displeji objaví normálny čas. Vtedy sú stopky nastavené.

2 Stlačením alebo opakovaným stlačením tlačidla 'H' nastavte hodinu (Obr. 4).**3 Stlačením alebo opakovaným stlačením tlačidla 'M' nastavte minúty (Obr. 5).**

- ▶ Normálny čas sa objaví vtedy, keď aspoň 5 sekúnd nestlačíte tlačidlo hodín ani minút. Rozsvieti sa žlté svetlo stopiek, ktoré signalizuje, že stopky sú nastavené.

4 Zariadenie pripravte na varenie kávy podľa krokov 1 až 8 v časti „Varenie kávy“.**5 Zariadenie začne variť kávu v nastavenom čase.**

- ▶ Žlté svetlo stopiek zhasne a rozsvieti sa červené kontrolné svetlo zapnutia.

Upozornenie: Ak chcete skontrolovať, či ste nastavili stopky správne, stlačte tlačidlo stopiek.

Upozornenie: Ak chcete stopky vypnúť, stlačte vypínač.

Vlastnosti a funkcie**Funkcia zastavenia odkvapkávania Drip Stop**

- Systém drip stop zabraňuje tomu, aby káva z filtra kvapkala na ohrevnú platňu, ak počas alebo po varení kávy vyberiete džbán zo zariadenia.

Ochranný tlmiači krúžok (len model HD7567/HD7562)

- Džbán má odnímateľný tlmiači krúžok, ktorý chráni džbán pred rozbitím (Obr. 17).

Prenikavá aróma

- Miešacia trubica, ktorá je pripevnená k veku džbána, zabezpečuje cirkuláciu kávy v nádobe, a tým aj optimálne rozloženie arómy (Obr. 18).

Zohrievanie kávy v mikrovlnnej rúre

Ak chcete kávu zohriať, džbán s kávou môžete vložiť do mikrovlnnej rúry aj s nasadeným tlmiacim krúžkom.

Čistenie

Zariadenie nikdy neponárajte do vody.

Na čistenie zariadenia nikdy nepoužívajte drôtenky, drsné čistiace prostriedky ani agresívne kvapaliny ako benzín alebo acetón. Používajte len navlhčenú tkaninu.

- 1 Zariadenie nechajte vychladnúť a odpojte ho zo siete.
- 2 Vonkajšiu stranu zariadenia očistite navlhčenou tkaninou.
- 3 Ak ste použili permanentný filter, vyprázdňte ho a opláchnite pod tečúcou vodou.

Nosič filtra

Filter je potrebné pravidelne čistiť, aby sa na ňom nehromadili zvyšky kávy.

- 1 Nadvihnutím nosiča filtra uvoľníte jeho spodný kĺb. (Obr. 19)
- 2 Spodný okraj nosiča filtra nakloňte k sebe (1). Nosič filtra posuňte nadol (2). (Obr. 20)
- 3 Odpojte predný kryt nosiča filtra.
 - Všetky modely okrem HD7566, HD7564: Potiahnutím zložte predný kryt z nosiča filtra (Obr. 21).
 - Model HD7566, HD7564: Zatačte výstupky na spodnej strane nosiča filtra (1) a vyberte predný kryt (2) (Obr. 22).
- 4 Vyčistite predný kryt.
 - Všetky modely okrem HD7566, HD7564: Plastový predný kryt umyte v horúcej vode s malým množstvom prostriedku na umývanie riadu alebo v umývačke na riad.
 - Model HD7566, HD7564: Kovový predný kryt očistite vlhkou tkaninou.

Kovový kryt nosiča filtra neumývajte v umývačke na riad.

- 5 Nosič filtra umyte v horúcej vode s trochou čistiaceho prostriedku na umývanie riadu alebo v umývačke na riad.
- 6 Po vyčistení vráťte predný kryt späť na nosič filtra.
 - Všetky modely okrem HD7566, HD7564: Predný kryt nasadte späť na nosič filtra.
 - Model HD7566, HD7564: Polohovacie výstupky vložte do otvorov (1) a kovový kryt zasuňte nahor až na doraz (2) (Obr. 23).
- 7 Nosič filtra umiestnite späť do zariadenia.

Sklenený džbán

- 1 Model HD7567/HD7562: Odklopením a potiahnutím kovovej svorky nadol demontujte tlmiači krúžok (Obr. 24).
- 2 Otvorte veko džbána. Veko mierne nakloňte doľava alebo doprava (1) a potom ho potiahnutím demontujte (2). (Obr. 25)
- 3 Očistite džbán, tlmiači krúžok (len model HD7567/HD7562) a veko džbána v horúcej vode s trochou prostriedku na umývanie riadu alebo v umývačke na riad.
- 4 Po očistení sklenený džbán opláchnite čistou horúcou vodou.
- 5 Predtým, ako nasadíte veko späť na džbán skontrolujte, či miešacia trubica nie je upchatá.

Odstraňovanie vodného kameňa

Pravidelné odstraňovanie vodného kameňa predlžuje životnosť zariadenia a zaručuje dlhodobé optimálne výsledky pri varení kávy.

V prípade bežného používania (dva plné džbány kávy denne) odporúčame nasledovnú frekvenciu odstraňovania vodného kameňa:

- 2 alebo 3-krát ročne, ak je používaná voda mäkká (do 18dH);
- 4 alebo 5-krát ročne, ak je používaná voda tvrdá (viac než 18dH).

○ tvrdosti vody dodávanej do Vašej domácnosti sa informujte v miestnej vodárni.

- Model HD7567: Keď je potrebné odstrániť zo zariadenia vodný kameň, zobrazí sa na displeji slovo CALC (Obr. 26).

Vodný kameň odstránite zo zariadenia podľa nasledujúcich krokov:

- 1** Zásobník na vodu naplňte do polovice vodou a tekutým prostriedkom na odstraňovanie vodného kameňa podľa pokynov na balení tohto prostriedku.

Tip: Môžete použiť aj biely ocot (4% kyselina octová).

Nepoužívajte práškový prostriedok na odstraňovanie vodného kameňa.

Do nosiča filtra nekladajte filter ani pomletú kávu.

- 2** Zariadenie nechajte ukončiť dva cykly varenia kávy.

Pozrite si kapitolu „Použitie zariadenia“. Pred začatím ďalšieho cyklu varenia nechajte zariadenie vychladnúť po dobu 3 minút.

- 3** Zariadenie nechajte vykonať ešte dva cykly varenia, pričom do zásobníka vždy nalejte čerstvú studenú vodu, aby ste odstránili zvyšky prostriedku na odstraňovanie vodného kameňa a vodného kameňa.

- 4** Očistite kanvicu a nosič filtra (pozrite kapitolu „Čistenie“).

Objednávanie príslušenstva

Ak chcete zakúpiť príslušenstvo k tomuto spotrebiču, navštívte náš obchod on-line na stránke **www.shop.philips.com/service**. Ak vo vašej krajine nie je obchod on-line dostupný, obráťte sa na predajcu alebo servisné stredisko výrobkov značky Philips. Ak máte problémy s objednaním príslušenstva pre svoj spotrebič, obráťte sa na Stredisko starostlivosti o zákazníkov spoločnosti Philips vo svojej krajine. Kontaktné údaje strediska nájdete v priloženom celosvetovo platnom záručnom liste.

Recyklácia

- Tento symbol na výrobku znamená, že sa na výrobok vzťahuje Európska smernica 2012/19/EÚ. Informujte sa o miestnom systéme separovaného zberu elektrických a elektronických produktov. Postupujte podľa miestnych predpisov a výrobok nikdy nevyhadzujte spolu s bežným domovým odpadom. Správna likvidácia starých výrobkov pomáha zabrániť negatívnemu vplyvu na životné prostredie a ľudské zdravie (Obr. 27).

Záruka a servis

Ak potrebujete servis, informácie alebo máte problém, navštívte webovú stránku spoločnosti Philips na adrese **www.philips.com/support** alebo sa obráťte na Stredisko starostlivosti o zákazníkov spoločnosti Philips vo vašej krajine. Telefónne číslo strediska nájdete v priloženom celosvetovo platnom záručnom liste. Ak sa vo vašej krajine toto stredisko nenachádza, obráťte sa na miestneho predajcu výrobkov Philips.

Riešenie problémov

Táto kapitola obsahuje prehľad najbežnejších problémov, ktoré sa môžu vyskytnúť pri používaní zariadenia. Ak nevíete problém vyriešiť pomocou nižšie uvedených informácií, navštívte webovú stránku **www.philips.com/support**, na ktorej nájdete zoznam často kladených otázok, alebo kontaktujte Stredisko starostlivosti o zákazníkov vo Vašej krajine.

Problém	Riešenie
Varenie kávy trvá dlhšie ako obvyčajne.	Zo zariadenia je potrebné odstrániť vodný kameň (pozrite si kapitolu „Odstraňovanie vodného kameňa“).
Kávovar sa vypne skôr, ako sa vyprázdni zásobník na vodu.	Zo zariadenia je potrebné odstrániť vodný kameň (pozrite si kapitolu „Odstraňovanie vodného kameňa“).
Keď vyberiete džbán zo zariadenia počas varenia, filter pretečie.	Počas varenia nevyberajte džbán zo zariadenia na dlhšie ako 30 sekúnd, aby nedošlo k pretečeniu filtra.
Káva vyteká z filtra, ale netečie riadne alebo vôbec do džbána.	Skontrolujte, či miešacia trubica nie je upchatá.

Uvod

Čestitamo vam za nakup in dobrodošli pri Philipsu! Če želite popolnoma izkoristiti podporo, ki jo nudi Philips, registrirajte izdelek na www.philips.com/welcome.

Pomembno

Pred uporabo aparata natančno preberite ta uporabniški priročnik in ga shranite za poznejšo uporabo.

Nevarnost

- Aparata ne potaplajte v vodo ali katerokoli drugo tekočino.

Opozorilo

- Preden priključite aparat na električno omrežje, preverite, ali napetost, navedena na aparatu, ustreza napetosti lokalnega električnega omrežja.
- Aparata ne uporabljajte, če je poškodovan vtikač, omrežni kabel ali sam aparat.
- Poškodovani omrežni kabel sme zamenjati le podjetje Philips, Philipsov pooblaščen servis ali ustrezno usposobljeno osebje.
- Ta aparat lahko uporabljajo otroci od 8. leta starosti naprej in osebe z zmanjšanimi fizičnimi ali psihičnimi sposobnostmi ali s pomanjkljivimi izkušnjami in znanjem, če so prejele in razumejo navodila glede varne uporabe aparata ali jih pri uporabi nadzoruje odgovorna oseba, ki jih opozori na morebitne nevarnosti. Otroci aparata ne smejo čistiti in vzdrževati, če niso starejši od 8 in pod nadzorom. Aparat in kabel hranite izven dosega otrok pod 8. letom starosti.
- Otroci naj se ne igrajo z aparatom.
- Omrežni kabel naj ne visi preko roba mize ali pulta, na katerega je postavljen aparat.

Previdno

- Aparata ne postavljajte na vročo površino in pazite, da omrežni kabel ne pride v stik z vročimi površinami.
- Izklopite aparat, če med kuhanjem pride do težav in preden ga očistite.
- Ta naprava je namenjena uporabi v gospodinjstvih in podobnih okoljih, kot so vikendi, gostišča, ki nudijo prenočišča z zajtrkom, čajne kuhinje v trgovinah, pisarne in druga delovna okolja ter v hotelskih in motelskih sobah in ostalih namestitvenih objektih.

Elektromagnetna polja (EMF)

Ta Philipsov aparat ustreza vsem veljavnim standardom in predpisom glede izpostavljenosti elektromagnetnim poljem.

Splošni opis (Sl. 1)

- 1 Nosilec filtra
- 2 Snemljivi sprednji pokrov
- 3 Pokrov zbiralnika za vodo
- 4 Zbiralnik za vodo
- 5 Aparat za kavo
- 6 Omrežni kabel
- 7 Preklopno stikalo za vklop/izklop z indikatorjem vklopa (HD7564/HD7563/HD7562)
- 8 Blažilni obroček (HD7567/HD7562)
- 9 Vrč
- 10 Pokrov vrča z mešalno cevjo
- 11 Gumb za vklop/izklop z indikatorjem vklopa (HD7566/HD7565)
- 12 Zaslon s časovnikom in z gumbom za vklop/izklop z indikatorjem vklopa (HD7567)

Priprava za uporabo

- 1 Postavite aparat na ravno in stabilno površino.
- 2 Vstavite omrežni vtič v ozemljeno omrežno vtičnico.
- 3 Odvečno dolžino kabla potisnite v odprtino na hrbtini strani kavnega aparata (Sl. 2).

Nastavitev ure (samo HD7567)

- 1 Ko vtičač vstavite v omrežno vtičnico, se na zaslonu izpiše beseda 'SET' (Sl. 3).
- 2 Za nastavitev ure enkrat ali večkrat pritisnite gumb 'H' (Sl. 4).
 - ▶ Na zaslonu se prikaže nastavljena ura (na primer 7:00).
- 3 Za nastavitev minut enkrat ali večkrat pritisnite gumb 'M' (Sl. 5).
 - ▶ Na zaslonu se prikažejo nastavljene minute (na primer 7:20).

Uporaba aparata

Priprava kave

- 1 Preverite, da je vtičač v omrežni vtičnici.
- 2 Zbiralnik za vodo napolnite s svežo hladno vodo (Sl. 6).
 - Oznake na levi so za velike skodelice (120 ml).
 - Oznake na desni so za male skodelice (80 ml).
- 3 Odprite nosilec filtra (Sl. 7).
- 4 Vzemite papirnati filter (vrste 1x4 ali št. 4) in ga prepognite na zatesnjenih robovih, da preprečite trganje in mečkanje (Sl. 8).
- 5 Vstavite filter v nosilec (Sl. 9).

Opomba: Nekateri modeli imajo priložen trajni filter. V tem primeru vam ni potrebno uporabljati papirnatih filtrov.

- 6 V filter vstavite zmleto kavo (fino mleto) (Sl. 10).
 - Za velike skodelice: za vsako skodelico uporabite eno zvrhano žlico mlete kave.
 - Za male skodelice: za vsako skodelico uporabite eno do roba napolnjeno žlico zmlete kave.
- 7 Zaprite nosilec filtra. (Sl. 11)
- 8 Vrč postavite na vročo ploščo (Sl. 12).

9 Vklomite aparat.

- HD7564/HD7563/HD7562: Pritisnite preklapno stikalo za vklop/izklop. Zasveti indikator vklopa (Sl. 13).
- HD7566/HD7565: Pritisnite gumb za vklop/izklop. Zasveti indikator vklopa (Sl. 14).
- HD7567: Pritisnite gumb za vklop/izklop. Zasveti indikator vklopa.

10 Ko steče vsa voda skozi filter, lahko vzamete vrč iz aparata (Sl. 15).

Če vrč odstranite za več kot 30 sekund, preden skozi filter steče vsa voda, lahko voda zalije filter.

11 Za izklop aparata po uporabi pritisnite gumb za vklop/izklop (HD7567/HD7566/HD7565) ali preklapno stikalo za vklop/izklop (HD7564/HD7563/HD7562).

HD7566/HD7565: Aparat se po 30 minutah samodejno izklopi.

12 Pred ponovnim začetkom pripravljanja kave naj se aparat vsaj tri minute hladi.**Časovnik (samo HD7567)**

S časovnikom lahko nastavite čas, ko želite, da kavni avtomat pripravi kavo.

Opomba: Če želite uporabiti časovnik, mora biti čas pravilno nastavljen. Čas lahko nastavite samo, ko je aparat izklopljen (oglejte si razdelek "Nastavitev ure (HD7567)" v poglavju "Priprava za uporabo").

Opomba: V primeru izpada električne energije morate uro in časovnik ponovno nastaviti.

1 Pritisnite gumb časovnika (Sl. 16).

- ▶ Na zaslonu je prikazan nastavljeni čas samodejnega vklopa. Zasveti oranžni indikator časovnika.

Ko pritisnete gumb časovnika, se čas ponovno prikaže, če za več kot pet sekund spustite gumb za ure ali minute. V tem primeru je časovnik nastavljen.

2 Za nastavitev ure enkrat ali večkrat pritisnite gumb 'H' (Sl. 4).**3** Za nastavitev minut enkrat ali večkrat pritisnite gumb 'M' (Sl. 5).

- ▶ Čas se ponovno prikaže, če za več kot pet sekund spustite gumb za ure ali minute. Rumeni indikator časovnika sveti, kar označuje, da je časovnik nastavljen.

4 Sledite korakom 1 do 8 v razdelku "Priprava kave", da bi aparat pripravili na pripravo kave.**5** Aparat ob nastavljenem času začne s pripravo kave.

- ▶ Rumeni indikator časovnika ugasne in rdeči indikator vklopa začne svetiti.

Opomba: Če želite preveriti, ali ste časovnik pravilno nastavili, pritisnite gumb časovnika.

Opomba: Če želite izklopiti časovnik, pritisnite gumb za vklop/izklop.

Funkcije**Preprečevanje kapljanja**

- Sistem za preprečevanje kapljanja preprečuje kapljanje kave skozi filter na vročo ploščo, ko med kuhanjem ali po njem vrč vzamete iz aparata.

Zaščitni blažilni obroček (samo HD7567/HD7562)

- Vrč ima snemljiv blažilni obroček, ki vrč ščiti pred poškodbami (Sl. 17).

Mešanje za aromatičen okus

- Pokrov vrča je opremljen z mešalno cevjo, ki zagotavlja kroženje kave po vrču za optimalno porazdelitev arome (Sl. 18).

Pogrevanje kave v mikrovalovni pečici

Če želite pogreti kavo, lahko vrč postavite v mikrovalovno pečico celo z nameščenim blažilnim obročkom.

Čiščenje

Aparata ne potaplajte v vodo.

Aparata ne čistite s čistilnimi gobicami, jedkimi čistili ali agresivnimi tekočinami, kot sta bencin ali aceton. Za čiščenje uporabljajte samo vlažno krpo

- 1 Aparat se naj ohladi. Nato ga izključite iz električnega omrežja.
- 2 Zunanost aparata očistite z vlažno krpo.
- 3 Če ste uporabili trajni filter, ga izpraznite in sperite pod tekočo vodo.

Nosilec filtra

Nosilec filtra morate redno čistiti, da tako preprečite nabiranje ostankov kave.

- 1 Dvignite nosilec filtra, da se sname spodnji tečaj nosilca filtra. (Sl. 19)
- 2 Nagnite spodnji del nosilca filtra proti sebi (1). Premaknite nosilec filtra navzdol (2). (Sl. 20)
- 3 Odstranite sprednji pokrov nosilca filtra.
 - Vsi modeli razen HD7566, HD7564: Povlecite sprednji pokrov z nosilca filtra (Sl. 21).
 - HD7566, HD7564: Stisnite zatiča na spodnji strani nosilca filtra (1) in odstranite sprednji pokrov (2) (Sl. 22).
- 4 Očistite sprednji pokrov.
 - Vsi modeli razen HD7566, HD7564: Plastični sprednji pokrov očistite v vroči vodi z nekaj tekočega čistila ali pomijte v pomivalnem stroju.
 - HD7566, HD7564: Kovinski sprednji pokrov očistite z vlažno krpo.

Kovinskega pokrova nosilca filtra ne pomivajte v pomivalnem stroju.

- 5 Nosilec filtra očistite v vroči vodi z nekaj tekočega čistila ali pomijte v pomivalnem stroju.
- 6 Po čiščenju namestite sprednji pokrov nazaj na nosilec filtra.
 - Vsi modeli razen HD7566, HD7564: Pritrdite sprednji pokrov nazaj na nosilec filtra.
 - HD7566, HD7564: Vstavite namestitvene zatiče v odprtine (1) in pomaknite kovinski pokrov do konca navzgor (2) (Sl. 23).
- 7 Nosilec filtra znova namestite v aparat.

Stekleni vrč

- 1 HD7567/HD7562: Odprite in povlecite navzdol kovinsko zaponko, da sname te blažilni obroček (Sl. 24).
- 2 Odprite pokrov vrča. Nagnite pokrov rahlo v levo ali desno (1) in ga nato povlecite z vrča (2). (Sl. 25)
- 3 Vrč, blažilni obroček (samo HD7567/HD7562) in pokrov vrča očistite v vroči vodi z nekaj tekočega čistila ali pomijte v pomivalnem stroju.
- 4 Toplotno izolirani vrč po čiščenju sperite s svežo vročo vodo.
- 5 Preden namestite pokrov nazaj na vrč, poskrbite, da mešalna cev ni blokirana.

Odstranjevanje vodnega kamna

Redno odstranjevanje vodnega kamna podaljša življenjsko dobo aparata in zagotavlja dolgotrajne optimalne rezultate.

V primeru običajne uporabe (dva polna vrča kave dnevno) priporočamo, da vodni kamen odstranujete v naslednjih intervalih:

- dvakrat do trikrat letno, če uporabljate mehko vodo (do 18 dH);
- štirikrat do petkrat letno, če uporabljate trdo vodo (nad 18 dH).

Glede trdote vode se posvetujte z lokalnim vodovodnim podjetjem.

- HD7567: Ko je treba odstraniti vodni kamen, se na zaslonu prikaže beseda "CALC" (Sl. 26).

Vodni kamen odstranite na naslednji način:

- 1** Zbiralnik za vodo do polovice napolnite z vodo in tekočim sredstvom za odstranjevanje vodnega kamna v skladu z navodili na embalaži.

Namig: Uporabite lahko tudi beli vinski kis (4 % očetna kislina).

Ne uporabljajte sredstva v prahu.

Filtra in mlete kave ne vstavljajte v nosilec filtra.

- 2** Aparat naj izvede dva cikla priprave kave.

Oglejte si poglavje "Uporaba aparata". Pred ponovno pripravo naj se aparat hladi vsaj tri minute.

- 3** Aparat naj opravi še dva dodatna cikla kuhanja s svežo, hladno vodo, da se odstranijo vsi ostanki sredstva za odstranjevanje in vodnega kamna.

- 4** Očistite vrč in nosilec filtra (oglejte si poglavje "Čiščenje").

Naročanje dodatne opreme

Dodatno opremo za aparat lahko kupite v naši spletni trgovini na naslovu

www.shop.philips.com/service. Če spletna trgovina v vaši državi ni na voljo, se obrnite na Philipsovega prodajalca ali Philipsov servisni center. Če imate težave pri nabavi dodatne opreme za aparat, se obrnite na Philipsov center za pomoč uporabnikom v svoji državi. Kontaktno podatke najdete v mednarodnem garancijskem listu.

Recikliranje

- Ta simbol na izdelku pomeni, da zanj velja evropska direktiva 2012/19/EU. Poizvedite, kako je na vašem območju organizirano ločeno zbiranje odpadnih električnih in elektronskih izdelkov. Upoštevajte lokalne predpise in izdelka ne odlagajte z običajnimi gospodinjstskimi odpadki. S pravilnim odlaganjem izrabljenih izdelkov pomagate preprečevati morebitne negativne posledice za okolje in zdravje ljudi (Sl. 27).

Garancija in servis

Za servis, informacije ali v primeru težav obiščite Philipsovo spletno stran na naslovu

www.philips.com/support ali pa se obrnite na Philipsov center za pomoč uporabnikom v svoji državi (telefonsko številko najdete na mednarodnem garancijskem listu). Če v vaši državi ni takšnega centra, se obrnite na lokalnega Philipsovega prodajalca.

Odpravljanje težav

To poglavje vsebuje povzetek najpogostejših težav, ki se lahko pojavijo pri uporabi aparata. Če težav s temi nasveti ne morete odpraviti, na strani www.philips.com/support poiščite seznam pogostih vprašanj ali se obrnite na center za pomoč uporabnikom v vaši državi.

Težava	Rešitev
Priprava kave traja dlje od običajnega.	Iz aparata je treba odstraniti vodni kamen (oglejte si poglavje "Odstranjevanje vodnega kamna").
Aparat za kavo se izklopi, preden je zbiralnik za vodo prazen.	Iz aparata je treba odstraniti vodni kamen (oglejte si poglavje "Odstranjevanje vodnega kamna").
Voda zalije filter; če vrč med pripravo odstranite iz aparata.	Vrča ne odstranite za več kot 30 sekund, da filtra ne bo zalila voda.
Kava teče iz filtra, a ne teče pravilno v vrč oziroma sploh ne teče.	Preverite, ali je mešalna cev blokirana.

Uvod

Čestitamo vam na kupovini i dobro došli u Philips! Da biste imali sve pogodnosti podrške koju pruža Philips, registrujte svoj proizvod na www.philips.com/welcome.

Važno

Pre upotrebe aparata pažljivo pročitajte ovaj korisnički priručnik i sačuvajte ga za buduće potrebe.

Opasnost

- Nikada ne uranjajte aparat u vodu ili neku drugu tečnost.

Upozorenje

- Pre uključivanja aparata, proverite da li napon naveden na aparatu odgovara naponu lokalne električne mreže.
- Nemojte da koristite aparat ako je oštećen utikač, kabl za napajanje ili sam aparat.
- Ako je kabl za napajanje oštećen, uvek mora da ga zameni kompanija Philips, ovlašćeni Philips servisni centar ili na sličan način kvalifikovane osobe kako bi se izbegao rizik.
- Ovaj aparat mogu da koriste deca starija od 8 godina i osobe sa smanjenim fizičkim, senzornim ili mentalnim sposobnostima, ili nedostatkom iskustva i znanja, pod uslovom da su pod nadzorom ili da su dobile uputstva za bezbednu upotrebu aparata i da razumeju moguće opasnosti. Čišćenje i održavanje aparata ne bi trebalo da obavljaju deca ako su mlađa od 8 godina i nisu pod nadzorom. Aparat i njegov kabl držite van domašaja dece mlađe od 8 godina.
- Deca ne bi trebalo da se igraju aparatom.
- Nemojte ostavljati kabl za napajanje da visi preko ivice stola ili radne površine na koju je smešten aparat.

Oprez

- Aparat ne stavljajte na vrelu površinu i pazite da kabl za napajanje ne dođe u kontakt sa vrelim površinama.
- Isključite aparat iz struje ako dođe do problema pri kuvanju i pre čišćenja.
- Ovaj aparat namenjen je za kućnu upotrebu i slične namene: na farmama, u prenoćištima, u kuhinjama za zaposlene u prodavnicama, kancelarijama i drugim radnim okruženjima, kao i od strane gostiju u hotelima, motelima i drugim vrstama smeštaja.

Elektromagnetna polja (EMF)

Ovaj Philips aparat usklađen je sa svim primenjivim standardima i propisima u vezi sa elektromagnetnim poljima.

Opšti opis (Sl. 1)

- 1 Držač filtera
- 2 Prednji poklopac koji se skida
- 3 Poklopac posude za vodu
- 4 Rezervoar za vodu
- 5 Aparat za kafu
- 6 Kabl za napajanje
- 7 Prekidač za uključivanje/isključivanje sa indikatorom napajanja (HD7564/HD7563/HD7562)
- 8 Zaštitni prsten (HD7567/HD7562)
- 9 Bokal
- 10 Poklopac bokala sa cevčicom za mešanje
- 11 Dugme za uključivanje/isključivanje sa indikatorom napajanja (HD7566/HD7565)
- 12 Displej sa tajmerom i dugmetom za uključivanje/isključivanje sa indikatorom napajanja (HD7567)

Pre upotrebe

- 1 Postavite aparat na ravnu i stabilnu podlogu.
- 2 Uključite utikač u utičnicu sa uzemljenjem.
- 3 Da biste odložili višak kabla, smestite ga u otvor na zadnjoj strani aparata za kafu (Sl. 2).

Podešavanje sata (samo HD7567)

- 1 Nakon što ste utikač stavili u zidnu utičnicu, reč 'SET' se pojavljuje na ekranu (Sl. 3).
- 2 Pritisnite dugme 'H' jednom ili više puta da biste podesili čas (Sl. 4).
 - ▶ Ekran prikazuje postavljene čas (npr. 7:00).
- 3 Pritisnite dugme 'M' jednom ili više puta da biste podesili minute (Sl. 5).
 - ▶ Ekran prikazuje postavljene minute (npr. 7:20).

Upotreba aparata

Kuvanje kafe

- 1 Vodite računa o tome da utikač bude stavljen u utičnicu.
- 2 Napunite posudu za vodu svežom čistom vodom (Sl. 6)
 - Skala na levoj strani je za velike šoljice (120 ml).
 - Skala na desnoj strani je za male šoljice (80 ml).
- 3 Otvorite ležište filtera (Sl. 7).
- 4 Uzmite papirni filter (tip 1x4 ili br. 4) i presavijte zapečaćene ivice da biste sprečili cepanje i savijanje (Sl. 8).
- 5 Stavite filter u držač (Sl. 9).

Napomena: Neke verzije se isporučuju sa trajnim filterom. U ovom slučaju nema potrebe da se koriste papirni filteri.

- 6 Stavite mlevenu kafu (mlevenu za filter) u filter (Sl. 10).
 - Za velike šoljice: sipajte po jednu vrhom punu mernu kašiku mlevene kafe za svaku šoljicu.
 - Za male šoljice: sipajte po jednu ravnu mernu kašiku mlevene kafe za svaku šoljicu.
- 7 Zatvorite ležište filtera. (Sl. 11)
- 8 Stavite bokal na grejnu ploču (Sl. 12).

9 Uključite aparat.

- HD7564/HD7563/HD7562: Pritisnite prekidač za uključivanje/isključivanje. Pali se indikator napajanja (Sl. 13).
- HD7566/HD7565: Pritisnite dugme za uključivanje/isključivanje. Pali se indikator napajanja (Sl. 14).
- HD7567: Pritisnite dugme za uključivanje/isključivanje. Pali se indikator napajanja.

10 Kada je sva voda prošla kroz filter, možete izvaditi bokal iz aparata (Sl. 15).

Ako bokal uklonite na više od 30 sekundi pre nego što je sva voda prošla kroz filter, može da dođe do preliivanja u filteru.

11 Pritisnite dugme za uključivanje/isključivanje (HD7567/HD7566/HD7565) ili prekidač za uključivanje/isključivanje (HD7564/HD7563/HD7562) da isključite aparat nakon upotrebe. HD7566/HD7565: Aparat se automatski isključuje nakon 30 minuta.

12 Ostavite aparat da se hladi najmanje 3 minuta pre nego što ponovo počnete sa kuvanjem kafe.

Tajmer (samo HD7567)

Možete da koristite tajmer da podesite vreme kada želite da aparat za kafu kuva kafu.

Napomena: Ako želite da koristite tajmer, vodite računa da je sat podešen na tačno vreme. Trenutno vreme možete da podesite samo kada je aparat isključen (pogledajte odeljak 'Podešavanje sata' (HD7567) u poglavlju 'Pre upotrebe').

Napomena: Nakon nestanka struje morate ponovo da podesite sat i tajmer.

1 Pritisnite dugme tajmera (Sl. 16).

- ▶ Displej prikazuje postavljeno automatsko vreme i pali se narandžasta lampica tajmera.

Nakon pritiska na dugme tajmera, ako prestanete da pritiskate dugme za časove ili dugme za minute više od 5 sekundi, ponovo se pojavljuje normalno vreme. U tom slučaju, tajmer je podešen.

2 Pritisnite dugme 'H' jednom ili više puta da biste podesili čas (Sl. 4).

3 Pritisnite dugme 'M' jednom ili više puta da biste podesili minute (Sl. 5).

- ▶ Normalno vreme se ponovo pojavljuje 5 sekundi nakon što prestanete da pritiskate dugme za časove ili dugme za minute. Žuta lampica tajmera svetli da prikaže da je tajmer podešen.

4 Pratite korake 1 do 8 iz odeljka 'Kuvanje kafe' da biste pripremili aparat za kuvanje kafe.

5 Aparat počinje da kuva kafu u podešeno vreme.

- ▶ Žuta lampica tajmera prestaje da svetli a crveni indikator napajanja počinje da svetli.

Napomena: Ako želite da proverite da li ste dobro podesili vreme, pritisnite dugme tajmera.

Napomena: Ako želite da isključite tajmer, pritisnite dugme za uključivanje/isključivanje.

Karakteristike

Funkcija za zaustavljanje kapanja

- Sistem zaustavljanja kapanja sprečava da kafa kaplje kroz filter na grejnu ploču kada izvadite bokal iz uređaja za vreme kuvanja ili posle.

Zaštitni prsten (samo HD7567/HD7562)

- Bokal ima odvojivi zaštitni prsten koja sprečava lomljenje bokala (Sl. 17).

Mešanje arome

- Cevčica za mešanje pričvršćena za poklopac bokala meša kafu u bokalu da bi se dobila optimalna raspodela arome (Sl. 18).

Podgrevanje kafe u mikrotalasnoj peći

Ako želite da podgrejete kafu, možete da stavite bokal u mikrotalasnu peć, čak i ako je montiran zaštitni prsten.

Čišćenje

Aparat nikada ne uranjajte u vodu.

Za pranje aparata nemojte da koristite sundere za ribanje, abrazivna sredstva za čišćenje niti agresivne tečnosti kao što su benzin ili aceton. Koristite samo vlažnu krpu.

- 1 Ostavite uređaj da se ohladi i isključite ga iz napajanja.
- 2 Spoljašnji deo aparata čistite vlažnom krpom.
- 3 Ako koristite trajni filter, ispraznite ga i isperite pod mlazom vode.

Držač filtera

Da ne bi došlo do nakupljanja ostataka kafe, redovno čistite držač filtera.

- 1 Podignite držač filtera da biste skinuli donji deo držača filtera. (Sl. 19)
- 2 Nagnite donju ivicu držača filtera prema sebi (1). Pomerite držač filtera nadole (2). (Sl. 20)
- 3 Skinite prednji poklopac držača filtera.
 - Svi modeli osim HD7566, HD7564: Skinite prednji poklopac sa držača filtera (Sl. 21).
 - HD7566, HD7564: Stisnite iglice na dnu držača filtera (1) i uklonite prednji poklopac (2) (Sl. 22).
- 4 Operite prednji poklopac.
 - Svi modeli osim HD7566, HD7564: plastični prednji poklopac perite u toploj vodi u koju ste stavili sredstvo za pranje sudova ili u mašini za pranje posuđa.
 - HD7566, HD7564: metalni prednji poklopac čistite vlažnom krpom.

Nemojte prati metalni držač filtera u mašini za pranje posuđa.

- 5 Držač filtera perite u toploj vodi u koju ste stavili sredstvo za pranje sudova ili u mašini za pranje posuđa.
- 6 Nakon pranja, vratite prednji poklopac držača filtera.
 - Svi modeli osim HD7566, HD7564: Pričvrstite prednji poklopac nazad na držač filtera.
 - HD7566, HD7564: Vratite pozicione jezičke u otvore (1), a zatim povucite metalni poklopac nagore koliko god je moguće (2) (Sl. 23).
- 7 Vratite nosač držača filtera u aparat.

Stakleni bokal

- 1 HD7567/HD7562: Otpustite i pomerite metalnu stezaljku da biste skinuli zaštitni prsten (Sl. 24).
- 2 Otvorite poklopac bokala. Malo nakrenite poklopac nalevo ili nadesno (1), a zatim ga skinite sa bokala (2). (Sl. 25)
- 3 Operite bokal, zaštitni prsten (samo HD7567/HD7562) i poklopac bokala u toploj vodi u koju ste stavili sredstvo za pranje sudova ili u mašini za pranje posuđa.
- 4 Termos bokal nakon čišćenja isperite svežom toplom vodom.
- 5 Pre nego što ponovo namestite poklopac na bokal obavezno proverite da cevčica za mešanje nije začepljena.

Čišćenje kamenca

Redovno čišćenje kamenca produžiće radni vek vašeg aparata i omogućiti optimalno kuvanje kafe. Prilikom normalne upotrebe (dva puna bokala kafe svaki dan), preporučuje se da naslage kamenca uklanjate:

- 2 ili 3 puta godišnje ako koristite meku vodu (do 18 dH);
- 4 ili 5 puta godišnje ako koristite tvrdv vodu (preko 18 dH).

Za informacije o tvrdoći vode u svojoj regiji obratite se lokalnom preduzeću za snabdevanje vodom.

- HD7567: Reč CALC pojavljuje se na displeju kada treba očistiti aparat od kamenca (Sl. 26).

Da biste očistiti aparat od kamenca, izvedite sledeće korake:

- 1** Posudu za vodu napunite do pola vodom i tečnim sredstvom za čišćenje kamenca u skladu sa uputstvima na ambalaži.

Savet: Takođe možete koristiti alkoholno sirće (4% sirćetna kiselina).

Nemojte koristiti sredstva za čišćenje kamenca u prahu.

Nemojte da stavljate filter i mlevenu kafu u držač filtera.

- 2** Pustite aparat da završi dva ciklusa kuvanja.

Pogledajte poglavlje 'Upotreba aparata'. Ostavite aparat da se ohladi 3 minuta pre drugog kuvanja.

- 3** Pustite da aparat završi još dva ciklusa kuvanja sa svežom, hladnom vodom da bi se uklonilo sredstvo za čišćenje kamenca i ostaci kamenca.

- 4** Očistite bokal i ležište filtera (pogledajte poglavlje „Čišćenje“).

Naručivanje dodatka

Da biste kupili dodatke za ovaj aparat, posetite našu prodavnicu na mreži na adresi **www.shop.philips.com/service**. Ako prodavnica na mreži nije dostupna u vašoj zemlji, obratite se distributeru Philips proizvoda ili Philips servisnom centru. Ako imate bilo kakvih teškoća pri nabavci dodatka za aparat, obratite se centru za korisničku podršku kompanije Philips u svojoj zemlji. Podatke za kontakt ćete pronaći na međunarodnom garantnom listu.

Recikliranje

- Ovaj simbol na proizvodu označava da je proizvod pokriven evropskom direktivom 2012/19/EU. Informišite se o lokalnom sistemu za odvojeno prikupljanje električnih i elektronskih proizvoda. Postupajte u skladu sa lokalnim propisima i nikada nemojte da odlažete proizvod sa uobičajenim otpadom iz domaćinstva. Pravilno odlaganje starih proizvoda doprinosi sprečavanju negativnih posledica po životnu sredinu ili zdravlje ljudi (Sl. 27).

Garancija i servis

Ukoliko vam je potreban servis, informacije ili imate neki problem, posetite Web lokaciju kompanije Philips na adresi **www.philips.com/support** ili se obratite centru za korisničku podršku kompanije Philips u svojoj zemlji. Broj telefona ćete pronaći na međunarodnom garantnom listu. Ako u vašoj zemlji ne postoji centar za korisničku podršku, obratite se lokalnim distributeru Philips proizvoda.

Rešavanje problema

Ovo poglavlje sumira najčešće probleme sa kojima se možete sresti prilikom upotrebe aparata. Ako ne možete da rešite problem pomoću liste mogućih problema u nastavku, posetite www.philips.com/support da biste pronašli listu najčešćih pitanja ili se obratite centru za korisničku podršku u svojoj zemlji.

Problem	Rešenje
Kuvanje kafe traje duže nego obično.	Aparat se mora očistiti od kamenca (pogledajte poglavlje „Čišćenje kamenca“).
Aparat za kafu se isključuje pre nego što se rezervoar za vodu isprazni.	Aparat se mora očistiti od kamenca (pogledajte poglavlje „Čišćenje kamenca“).
Filter se može prepuniti kada se bokal skine sa aparata u toku kuvanja.	Nemojte skidati bokal duže od 30 sekundi da se filter ne bi prepunio.
Kafa teče iz filtera, ali ne teče u bokal kako treba ili uopšte ne teče.	Proverite da cevčica za mešanje nije začepljena.

Вступ

Вітаємо Вас із покупкою та ласкаво просимо до клубу Philips! Щоб у повній мірі скористатися підтримкою, яку пропонує компанія Philips, зареєструйте свій виріб на веб-сайті www.philips.com/welcome.

Важлива інформація

Перед тим як використовувати пристрій, уважно прочитайте цей посібник користувача і зберігайте його для майбутньої довідки.

Небезпечно

- Ніколи не занурюйте пристрій у воду чи іншу рідину.

Попередження

- Перед тим як під'єднувати пристрій до електромережі, перевірте, чи збігається напруга, вказана на пристрої, з напругою у мережі.
- Не використовуйте пристрій, якщо штекер, шнур живлення або сам пристрій пошкоджено.
- Якщо шнур живлення пошкоджений, для уникнення небезпеки його необхідно замінити, звернувшись до компанії Philips, уповноваженого сервісного центру або фахівців із належною кваліфікацією.
- Цим пристроєм можуть користуватися діти віком від 8 років або більше чи особи із послабленими фізичними відчуттями або розумовими здібностями, чи без належного досвіду та знань, за умови, що користування відбувається під наглядом, їм було проведено інструктаж щодо безпечного користування пристроєм та їх було повідомлено про можливі ризики. Не дозволяйте дітям до 8 років виконувати чищення та догляд без нагляду дорослих. Зберігайте пристрій та шнур живлення подалі від дітей віком до 8 років.
- Не дозволяйте дітям бавитися пристроєм.
- Шнур живлення не повинен висіти над краєм столу або над робочою поверхнею, на якій стоїть пристрій.

Увага

- Не ставте пристрій на гарячу поверхню і запобігайте контакту шнура живлення з гарячими поверхнями.
- Перед чищенням та у разі виникнення проблем під час приготування кави, від'єднайте пристрій від мережі.
- Цей пристрій призначений для побутового використання вдома та в інших подібних місцях: у жилих будівлях на фермах, у готелях із комплексом послуг “ночівля і сніданок”, на службових кухнях у магазинах, офісах та в інших виробничих умовах, а також клієнтами в готелях, мотелях та інших житлових середовищах.

Електромагнітні поля (ЕМП)

Цей пристрій Philips відповідає усім чинним стандартам та правовим нормам, що стосуються впливу електромагнітних полів.

Загальний опис (Мал. 1)

- 1 Тримач фільтра
- 2 Знімна кришка
- 3 Кришка резервуара для води
- 4 Резервуар для води
- 5 Кавоварка
- 6 Шнур живлення
- 7 Перекидний перемикач "увімк./вимк." з індикатором увімкнення (HD7564/HD7563/HD7562)
- 8 Амортизуюче кільце (HD7567/HD7562)
- 9 Глек
- 10 Кришка глека з трубкою змішування
- 11 Кнопка "увімк./вимк." з індикатором увімкнення (HD7566/HD7565)
- 12 Дисплей з таймером та індикатором "увімк./вимк." (HD7567)

Підготовка до використання

- 1 Покладіть пристрій на рівну та стійку поверхню.
- 2 Вставте вилку шнура живлення у розетку із заземленням.
- 3 Зайву частину шнура живлення можна сховати в отвір на задній стороні кавоварки (Мал. 2).

Налаштування годинника (лише HD7567)

- 1 Після того, як Ви вставили штекер у розетку, на дисплеї з'явиться індикація "SET" (Мал. 3).
- 2 Натисніть кнопку "H" один чи кілька разів, щоб встановити відповідну годину (Мал. 4).
 - ▶ На дисплеї відобразиться встановлена година (наприклад, 7:00).
- 3 Натисніть кнопку "M" один чи кілька разів, щоб встановити хвилини (Мал. 5).
 - ▶ Дисплей покаже встановлені хвилини (наприклад, 7:20).

Застосування пристрою

Приготування кави

- 1 Перевірте, чи шнур під'єднаний до розетки.
- 2 Наповніть резервуар свіжою холодною водою (Мал. 6).
 - Поділкі зліва – для великих філіжанок (120 мл).
 - Поділкі справа – для малих філіжанок (80 мл).
- 3 Відкрийте тримач фільтра (Мал. 7)
- 4 Візьміть паперовий фільтр (тип 1x4 або № 4), загнувши закріплені краї для запобігання розриву та скручуванню (Мал. 8).
- 5 Встановіть фільтр у тримач фільтра (Мал. 9).

Примітка: Деякі моделі постачаються з постійним фільтром. У такому випадку не потрібно використовувати паперового фільтра.

6 Насипте у фільтр мелену каву (змелену “для фільтра”) (Мал. 10).

- Для великих філіжанок: кладіть повну мірну ложку з верхом на кожну філіжанку.
- Для малих філіжанок: кладіть по одній мірній ложці молотої кави без верху на кожну філіжанку.

7 Закрийте тримач фільтра. (Мал. 11)**8** Поставте глек на плиту (Мал. 12).**9** Увімкніть пристрій.

- HD7564/HD7563/HD7562: Натисніть перекидний перемикач “увімк./вимк.”. Засвітиться індикатор увімкнення (Мал. 13).
- HD7566/HD7565: Натисніть кнопку “увімк./вимк.”. Засвітиться індикаторувімкнення (Мал. 14).
- HD7567: Натисніть кнопку “увімк./вимк.”. Засвітиться індикатор увімкнення.

10 Коли вся вода пройде через фільтр, з пристрою можна зняти глек (Мал. 15).

Якщо перед тим, як уся вода пройде через фільтр, вийняти глек на більше, ніж 30 секунд, фільтр може протікати.

11 Щоб вимкнути пристрій після використання, натисніть кнопку (HD7567/HD7566/HD7565) або перекидний перемикач “увімк./вимк.” (HD7564/HD7563/HD7562).

HD7566/HD7565: через 30 хвилин після використання пристрій автоматично вимикається.

12 Перед повторним приготуванням кави дайте пристроєві охолонути принаймні протягом 3 хвилин.**Таймер (лише HD7567)**

Таймер можна використовувати для попереднього встановлення часу, коли слід приготувати каву.

Примітка: Якщо Ви бажаєте використовувати функцію таймера, перевірте, чи годинник показує правильний час. Поточний час можна встановити лише тоді, коли пристрій вимкнений (див. підрозділ “Налаштування годинника (HD7567)” у розділі “Підготовка до використання”).

Примітка: Після збою в електропостачанні годинник і таймер необхідно повторно налаштувати.

1 Натисніть кнопку таймера (Мал. 16).

- ▶ На дисплеї відображається встановлений час автоматичного увімкнення і засвічується оранжевий індикатор таймера.

Після того, як Ви натиснули кнопку таймера, звичайний час повторно з’явиться тоді, коли протягом щонайменше 5 секунд не натискати кнопку годин чи хвилин. У такому випадку, таймер налаштовано.

2 Натисніть кнопку “Н” один чи кілька разів, щоб встановити відповідну годину (Мал. 4).**3** Натисніть кнопку “М” один чи кілька разів, щоб встановити хвилини (Мал. 5).

- ▶ Через 5 секунд після того, як Ви перестанете натискати кнопку годин чи хвилин, на дисплеї з’явиться звичайний час. Засвітиться жовтий індикатор таймера, повідомляючи, що таймер налаштовано.

4 Виконайте кроки 1-8 підрозділу “Приготування кави”, щоб підготувати пристрій до роботи.**5** Пристрій починає готувати каву в попередньо встановлений час.

- ▶ Жовтий індикатор таймера згасає, і засвічується червоний індикатор увімкнення.

Примітка: Щоб перевірити, чи таймер налаштований правильно, натисніть кнопку таймера.

Примітка: Щоб вимкнути таймер, натисніть кнопку “увімк./вимк.”.

Характеристики

Система запобігання протіканню води

- Система запобігання протіканню не дає каві капати через фільтр на нагрівальну плиту, коли Ви знімаєте глек з пристрою під час або після приготування.

Захисне амортизуюче кільце (лише HD7567/HD7562)

- Глек має знімне амортизуюче кільце для захисту від пошкодження (Мал. 17).

Сучок для підтримання аромату

- Завдяки трубці змішування, прикріпленій до кришки глека, кава циркулює у глеку для оптимального розподілення аромату (Мал. 18).

Підігрівання кави у мікрохвильовій печі

Щоб підігріти каву, можна поставити глек у мікрохвильову піч, навіть із встановленим амортизуючим кільцем.

Чищення

Не занурюйте пристрій у воду.

Ніколи не використовуйте для чищення пристрою жорстких губок, абразивних засобів чи рідин для чищення, таких як бензин чи ацетон. Користуйтеся лише вологою ганчіркою.

- 1 Дайте пристрою охолонути і від'єднайте його від мережі.
- 2 Витріть пристрій усередині вологою ганчіркою.
- 3 Якщо Ви користуєтеся постійним фільтром, спорожніть його і сполосніть під краном.

Тримач фільтра

Регулярно чистіть тримач фільтра з метою запобігання накопиченню залишків кави.

- 1 Підніміть тримач фільтра, щоб від'єднати нижній шарнір тримача. (Мал. 19)
- 2 Нахиліть нижній край тримача фільтра до себе (1). Опустіть тримач фільтра до низу (2). (Мал. 20)
- 3 Від'єднайте передню кришку тримача фільтра.
 - Усі моделі, крім HD7566, HD7564: зніміть передню кришку тримача фільтра (Мал. 21).
 - HD7566, HD7564: стисніть шпильки на дні тримача фільтра (1) і зніміть передню кришку (2) (Мал. 22).
- 4 Почистіть передню кришку.
 - Усі моделі, крім HD7566, HD7564: помийте пластикову передню кришку у гарячій воді з миючим засобом або в посудомийній машині.
 - HD7566, HD7564: протріть металеву передню кришку вологою ганчіркою.

Не мийте металеву кришку тримача фільтра у посудомийній машині.

- 5 Тримач фільтра мийте у гарячій воді з миючим засобом або у посудомийній машині.
- 6 Після чищення встановіть передню кришку тримача фільтра на місце.
 - Усі моделі, крім HD7566, HD7564: встановіть передню кришку назад на тримач фільтра.
 - HD7566, HD7564: встановіть напрямні виступи в отвори (1) і проштовхніть металеву кришку уперед до фіксації (2) (Мал. 23).
- 7 Вставте тримач фільтра у пристрій.

Скляний глек

- 1** HD7567/HD7562: відкрийте та опустіть металевий затискач, щоб від'єднати амортизуюче кільце (Мал. 24).
- 2** Відкрийте кришку глека. Трохи нахиліть кришку вліво або вправо (1), після чого зніміть її з глека (2). (Мал. 25)
- 3** Помийте глек, амортизуюче кільце (лише HD7567/HD7562) та кришку глека у гарячій воді з миючим засобом або в посудомийній машині.
- 4** Після чищення сполосніть скляний глек свіжою гарячою водою.
- 5** Перед повторним встановленням кришки глека перевірте, чи трубка змішування не заблокована.

Видалення накипу

Регулярне видалення накипу подовжує термін служби пристрою і гарантує оптимальне приготування кави надовго.

За умов звичайного використання (два повні глеку кави щодня) рекомендується видаляти накип з такою частотою:

- 2-3 рази в рік для м'якої води (до 18 dH);
- 4-5 разів у рік для жорсткої води (вище 18 dH).

Інформацію про жорсткість води можна дізнатися у місцевого постачальника води.

- HD7567: коли потрібно видалити з пристрою накип, на дисплеї з'являється слово "CALC" (Мал. 26).

Щоб видалити з пристрою накип, виконайте такі дії:

- 1** Заповніть резервуар водою і рідким засобом для видалення накипу згідно інструкцій на упаковці засобу.

Порада: Можна також використовувати прозорий оцет (4% розчин оцтової кислоти).

Не використовуйте порошок для видалення накипу.

Не кладіть фільтр та мелену каву у тримач фільтра.

- 2** Дайте пристрою пропрацювати повні два цикли приготування кави.

Див. розділ "Використання пристрою". Перед початком другого циклу приготування кави дайте пристрою охолонути протягом 3 хвилин.

- 3** Після цього виконайте ще два робочі цикли приготування з чистою холодною водою, щоб видалити рештки засобу і накипу.

- 4** Почистіть глек і тримач фільтра (див. розділ "Чищення").

Замовлення приладь

Придбати приладдя для цього пристрою можна в Інтернет-магазині за адресою **www.shop.philips.com/service**. Якщо у Вашій країні немає Інтернет-магазину, зверніться до дилера Philips або сервісного центру Philips. Якщо у Вас виникають проблеми з придбанням приладь для пристрою, зверніться до Центру обслуговування клієнтів Philips у своїй країні. Контактну інформацію можна знайти в гарантійному талоні.

Утилізація

- Цей символ на виробі означає, що цей виріб відповідає вимогам Директиви ЄС 2012/19/EU. Дізнайтеся про місцеву систему розділеного збору електричних та електронних пристроїв. Дотримуйтесь місцевих норм і не утилізуйте цей виріб зі звичайними побутовими відходами. Належна утилізація старих виробів допоможе запобігти негативному впливу на навколишнє середовище та здоров'я людей (Мал. 27).

Гарантія та обслуговування

Якщо Вам необхідна інформація чи обслуговування або ж виникла проблема, відвідайте веб-сайт компанії Philips **www.philips.com/support** або зверніться до Центру обслуговування клієнтів компанії Philips у своїй країні. Номер телефону можна знайти у гарантійному талоні. Якщо у Вашій країні немає Центру обслуговування клієнтів, зверніться до місцевого дилера Philips.

Усунення несправностей

У цьому розділі зведено основні проблеми, які можуть виникнути під час використання пристрою. Якщо Ви не в змозі вирішити проблему за допомогою інформації, поданої нижче, відвідайте веб-сайт **www.philips.com/support** для перегляду списку частих запитань або зверніться до Центру обслуговування клієнтів у своїй країні.

Проблема	Вирішення
Приготування кави займає більше часу, ніж звичайно	Необхідно почистити пристрій від накипу (див. розділ "Видалення накипу").
Кавоварка вимикається перед тим, як спорожниться резервуар для води.	Необхідно почистити пристрій від накипу (див. розділ "Видалення накипу").
Якщо під час приготування кави зняти глек із пристрою, фільтр протікає.	Для запобігання протіканню фільтра не знімайте глек на довше, ніж 30 секунд.
Кава витікає з фільтра, але не стікає у глек взагалі або як належить.	Перевірте, чи не заблоковано трубку змішування.

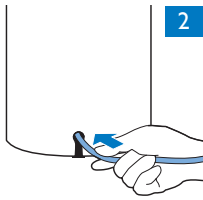

2

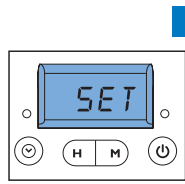

3

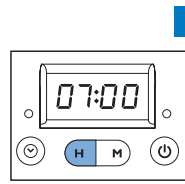

4

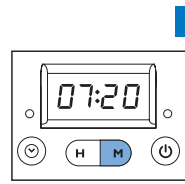

5

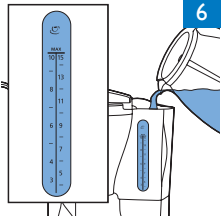

6

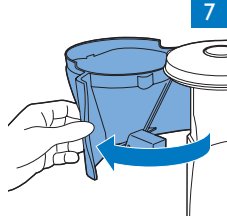

7

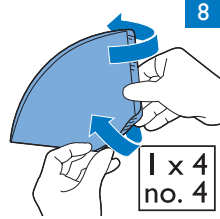

8

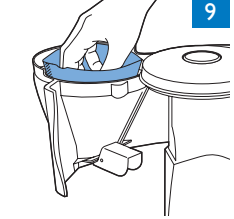

9



10

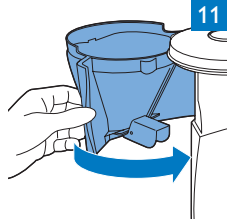

11



12

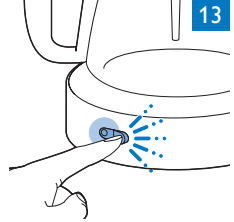

13

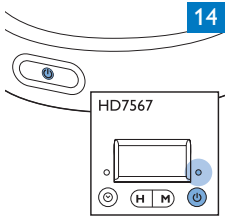

14

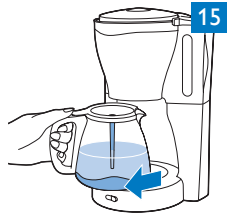

15

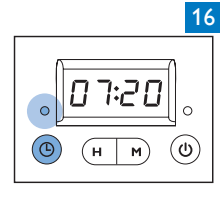

16



17



18

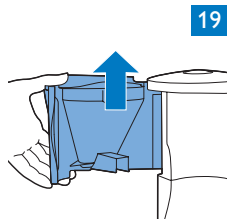

19

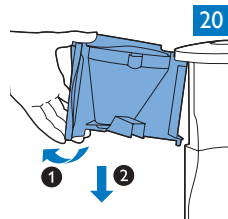

20

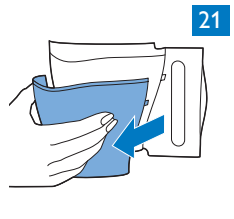

21

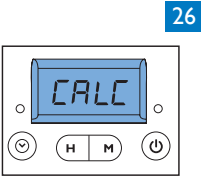
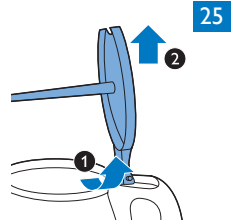
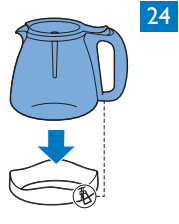
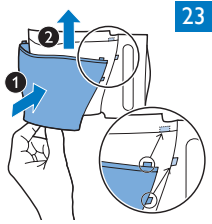
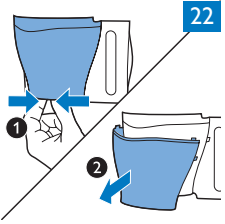





www.philips.com

 100% recycled paper
100% papier recyclé

4222.200.0151.6