

Essence

HD4659, HD4657, HD4653, HD4652, HD4650

ENGLISH 2 - 3

ROMÂNĂ 4 - 5

РУССКИЙ 6 - 7

ČESKY 8 - 9

HRVATSKI 10 - 11

MAGYAR 12 - 13

SLOVENŠČINA 14 - 15

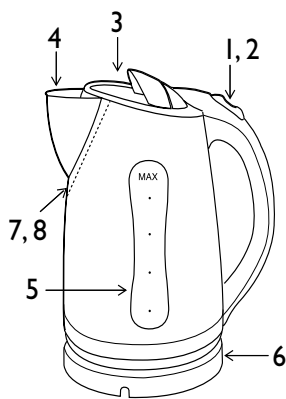

HD 4659, HD4650

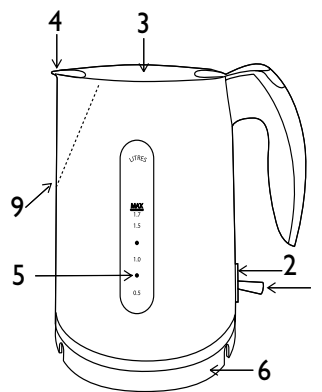

HD 4657, HD 4653 & HD 4652

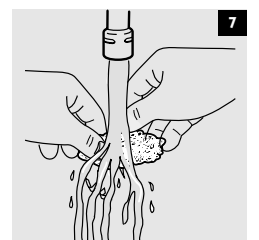
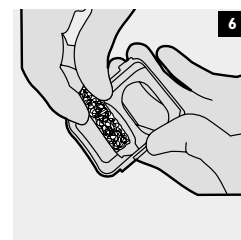
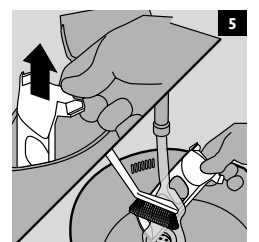
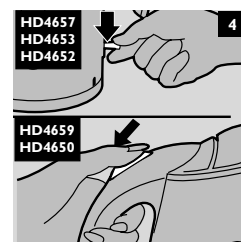
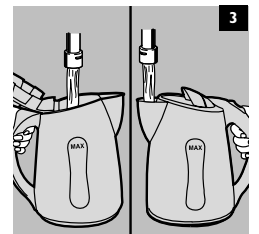
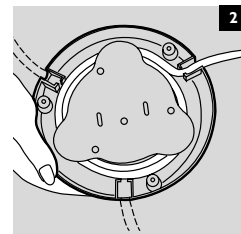

PHILIPS

www.philips.com

Introduction

Congratulations on acquiring your new Philips kettle! In these instructions for use you will find all important information, so you can optimally enjoy your kettle as long as possible.

General description

- 1) On/off switch (I/O)
- 2) Pilot light
- 3) Lid
- 4) Spout
- 5) Water-level indicator
- 6) Base
- 7) Scale filter
- 8) Triple-action filter (models HD4657, HD4653 and HD4652)
- 9) Bell (model HD4659 only)

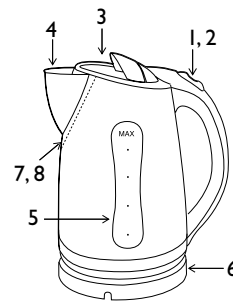

HD 4659, HD4650

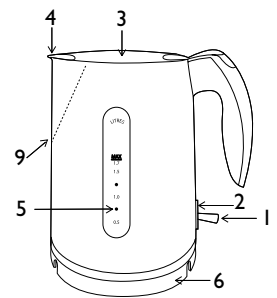

HD 4657, HD 4653 & HD 4652

Important

Read these instructions for use carefully before using the appliance and save them for future reference.

- ▶ Check if the voltage indicated on the base of the kettle corresponds to the local mains voltage before you connect the appliance.
- ▶ Only use the kettle in combination with its original base.
- ▶ Always place the base and the kettle on a dry, flat and stable surface.
- ▶ Keep the cord, the base and the appliance away from hot surfaces.
- ▶ Do not use the appliance if the mains cord, the plug, the base or the appliance itself is damaged.
- ▶ If the mains cord is damaged, it must always be replaced by Philips, a service centre authorised by Philips or similarly qualified persons in order to avoid a hazard.
- ▶ Do not immerse the appliance or the base in water or any other liquid.
- ▶ The kettle is only meant for boiling water. Do not use it to heat up soup or other liquids or jarred, bottled or tinned food.
- ▶ Boiling water can cause serious burns. Be careful when the kettle contains hot water.
- ▶ Never fill the kettle beyond the maximum level indication. If the kettle has been overfilled, boiling water may be ejected from the spout and cause scalding.
- ▶ Do not open the lid while the water is boiling. Be careful when you open the lid immediately after the water has boiled: the steam coming out of the kettle is very hot.
- ▶ Avoid touching the body of the kettle, as it gets very hot during use. Always lift the kettle by its handle.
- ▶ Keep the appliance and its cord out of the reach of children. Do not let the mains cord hang over the edge of the table or worktop. Excess cord can be stored in or around the base of the appliance.
- ▶ Never fill the kettle below the minimum level to prevent the kettle from boiling dry.
- ▶ HD4657 only: this rapid boil kettle has a power of 3100 watts and can draw up to 13 amps from the power supply in your home. Make sure that the electrical system in your home and the circuit to which the kettle is connected can cope with this level of power consumption. Do not let too many other appliances draw power from the same circuit while the kettle is being used.
- ▶ Some condensation may appear on the base of the kettle. This is perfectly normal and does not mean that the kettle has any defects.
- ▶ Depending on the hardness of the water in your area, small spots may appear on the heating element of your kettle when you use it. This phenomenon is the result of scale build-up on the heating element and on the inside of the kettle over time. The harder the water, the faster scale will build up. Scale can occur in different colours. Although scale is harmless, too much scale can influence the performance of your kettle. Descale your kettle regularly by following the instructions given in the chapter 'Descaling'.

Boil-dry protection

This kettle is equipped with boil-dry protection. This device will automatically switch the kettle off if it is accidentally switched on when there is no water or not enough water in it. The on/off switch will stay in 'on' position and the pilot light, if available, will stay on. Set the on/off switch to 'O' and let the kettle cool down for 10 minutes. Then lift the kettle from its base to reset the boil-dry protection. The kettle is ready for use again.

Before first use

- ▶ Remove stickers, if any, from the base or kettle.
- ▶ Place the base on a dry, stable and flat surface.
- ▶ Adjust the length of the cord by winding it round the reel in the base. Pass the cord through one of the slots in the base (fig. 2).

Before using the kettle for the first time:

- 1** Rinse the kettle with water.
- 2** Fill the kettle with water up to the maximum level and let it boil once (see 'Using the appliance').
- 3** Pour out the hot water and rinse the kettle once more.

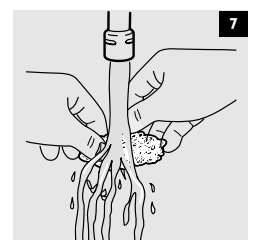
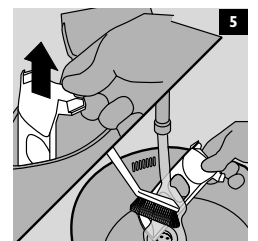
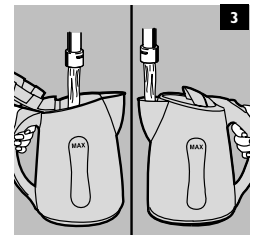
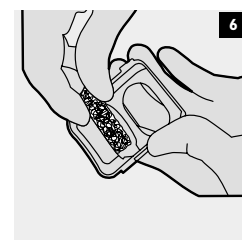
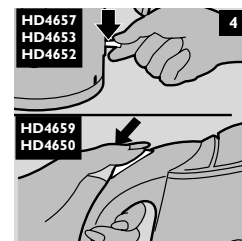
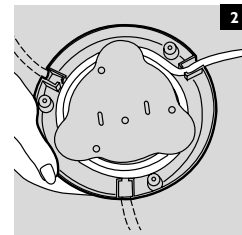

Using the appliance

- 1** Fill the kettle with water either through the spout or through the open lid (fig. 3).
- 2** Close the lid.
Make sure that the lid is properly closed to prevent the kettle from boiling dry.
- 3** Place the kettle on its base, put the plug in the wall socket and set the on/off switch to 'I' (fig. 4).
The kettle starts heating up.
 - ▶ The kettle switches off ('O' position) automatically when the water has reached boiling point.
 - ▶ You can interrupt the boiling process by setting the on/off switch to 'O'.

Cleaning and descaling

Always unplug the appliance before cleaning it.

Do not use any abrasive cleaning agents, scourers etc. to clean the kettle.

Never immerse the kettle or its base in water.

Cleaning the kettle

- 1** Clean the outside of the kettle with a soft, damp cloth moistened with warm water and some mild cleaning agent.

Scale is not harmful to your health but it may give your drink a powdery taste. The scale filter prevents scale particles from ending up in your drink. Clean the scale filter regularly. Models with a Triple-action filter have also been equipped with a mesh that attracts scale from the water.

- 2** The filter can be cleaned:

- ▶ by taking it out of the kettle and gently brushing the filter with a soft nylon brush under a running tap, or.. (fig. 5).
- ▶ by leaving it in the kettle when descaling the whole appliance, or...
- ▶ in the dishwasher.

For models with a triple-action filter (HD4657, HD4653 and HD4652): the mesh can be cleaned as follows:

- ▶ Remove the basket from the filter by sliding it out (fig. 6).
- ▶ Take the stainless steel mesh out of the basket and clean it by squeezing and rotating it under a running tap.

Descaling the kettle

Regular descaling will prolong the life of the kettle.

In case of normal use (up to 5 times a day), the following descaling frequency is recommended:

- Once every 3 months for soft water areas (up to 18 dH).
- Once every month for hard water areas (more than 18 dH).

- 1** Fill the kettle with water up to three-quarters of the maximum level and bring the water to the boil.
 - 2** After the kettle has switched off, add white vinegar (8% acetic acid) to the maximum level.
 - 3** Leave the solution in the kettle overnight.
 - 4** Empty the kettle and rinse the inside thoroughly.
 - 5** Fill the kettle with clean water and boil the water.
 - 6** Empty the kettle and rinse it with clean water again.
- ▶ Repeat the procedure if there is still some scale in the kettle.

You can also use an appropriate descaler. In that case, follow the instructions on the package of the descaler.

Replacement

Replacement filters for your kettle can be purchased from your Philips dealer or a Philips service centre. The table below indicates which filters are suitable for your electric kettle.

If the kettle, the base or the mains cord of the appliance is damaged, take the base or the kettle to a service centre authorised by Philips for repair or replacement of the cord to avoid a hazard.

Guarantee & service

If you need information or if you have a problem, please visit the Philips website at www.philips.com or contact the Philips Customer Care Centre in your country (you will find its phone number in the world-wide guarantee leaflet). If there is no Customer Care Centre in your country, turn to your local Philips dealer or contact the Service Department of Philips Domestic Appliances and Personal Care BV.

Kettle type(s)	Filter type
HD4650	HD4973
HD4652	HD4977 (triple-action filter)
HD4653 and HD4657	HD4976 (triple-action filter)
HD4659	HD4971

Introducere

Felicitări pentru achiziționarea noului dumneavoastră fierbător Philips! În acest manual de utilizare veți găsi toate informațiile importante, pentru a vă putea bucura de acest fierbător pentru mult timp.

Descriere generală

- 1) Buton pomire/oprire (I/O)
- 2) Led
- 3) Capac
- 4) Cioc de golire
- 5) Indicator nivel de apă
- 6) Suport
- 7) Filtru anticalcar
- 8) Filtru cu triplă acțiune (modele HD4657, HD4653 și HD4652)
- 9) Sonerie (doar model HD4659)

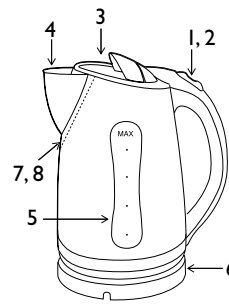

HD 4659, HD 4650

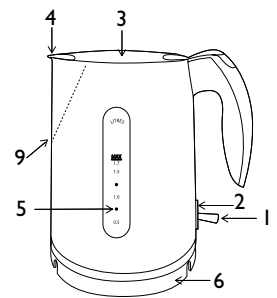

HD 4657, HD 4653 & HD 4652

Important

Citiți aceste instrucțiuni cu atenție înainte de utilizarea aparatului și păstrați-le pentru consultări ulterioare.

- ▶ Înainte de a conecta fierbătorul, verificați dacă tensiunea indicată la baza acestuia corespunde tensiunii locale.
- ▶ Folosiți fierbătorul doar cu suportul său original.
- ▶ Poziționați întotdeauna suportul și fierbătorul pe o suprafață uscată, plană și stabilă.
- ▶ Țineți cablul, suportul și aparatul la distanță de suprafețele încinse.
- ▶ Nu folosiți fierbătorul dacă ștecherul, cablul de alimentare, suportul sau aparatul este deteriorat.
- ▶ În cazul în care cablul de alimentare este deteriorat, trebuie înlocuit la Philips, la un centru service autorizat sau de o persoană calificată, pentru a evita orice accident.
- ▶ Nu introduceți aparatul sau suportul acestuia în apă sau în alte lichide.
- ▶ Fierbătorul trebuie folosit doar pentru fierberea apei. Nu-l folosiți pentru încălzirea supei sau a altor lichide, sau pentru alimente conservate în sticle, conserve metalice sau borcane.
- ▶ Apa fierbinte poate cauza arsuri grave. Aveți grijă când fierbătorul conține apă fierbinte.
- ▶ Nu umpleți niciodată fierbătorul peste gradația maximă. Dacă depășiți gradația maximă, există riscul ca apa să dea pe-afară prin ciocul de golire și vă puteți arde.
- ▶ Nu deschideți capacul în timpul fierberii apei. Aveți grijă când deschideți capacul imediat după fierberea apei: aburul este foarte fierbinte.
- ▶ Nu atingeți carcasa fierbătorului, întrucât se încinge foarte tare în timpul utilizării. Ridicați întotdeauna aparatul de mâner.
- ▶ Nu lăsați aparatul și cablul acestuia la îndemâna copiilor. Nu lăsați cablul să atârne peste masă. Lungimea cablului poate fi ajustată introducând cablul în suport sau înfășurându-l în jurul suportului fierbătorului.
- ▶ Nu umpleți fierbătorul sub nivelul minim pentru a evita evaporarea completă a apei.
- ▶ Doar HD4657: Acest fierbător rapid de 3100 W consumă până la 13A. Asigurați-vă că sistemul de alimentare și circuitul electric la care este conectat aparatul suportă acest consum. Vă sfătuim să nu folosiți prea multe aparate conectate la același circuit, în același timp, în timpul utilizării fierbătorului.
- ▶ Pe suportul fierbătorului se poate produce un efect de condensare. Acest lucru este normal și nu reprezintă un defect de fabricație.
- ▶ În funcție de duritatea apei din zona în care locuiți, pe elementul de încălzire pot apărea mici pete atunci când folosiți fierbătorul. Acest fenomen este rezultatul depunerii de calcar pe elementul de încălzire și în interiorul fierbătorului. Cu cât duritatea apei este mai ridicată, cu atât calcarul se va depune mai repede. Calcarul poate avea diferite culori. Deși calcarul este inofensiv pentru sănătatea dumneavoastră, acesta poate afecta performanța aparatului dacă este lăsat să se depună o perioadă îndelungată de timp. Pentru îndepărtarea calcarului, vă rugăm să urmați instrucțiunile respective din broșură.

Sistem de protecție în cazul evaporării apei

Acest fierbător este dotat cu un sistem de protecție în cazul evaporării apei. Un dispozitiv va opri automat aparatul, dacă este pomit din greșeală, fără ca acesta să fi fost umplut în prealabil sau dacă are prea puțină apă. Butonul pomire/oprire va rămâne pe poziția "pomire", iar ledul, în cazul în care acesta există, va rămâne aprins. Vă sfătuim să opriți fierbătorul poziționându-l pe "O" și să așteptați 10 minute să se răcească. Apoi ridicați fierbătorul de pe suport pentru a reseta dispozitivul de protecție în cazul evaporării apei. Fierbătorul poate fi folosit din nou.

Înainte de prima utilizare

- ▶ Îndepărtați orice folie adezivă existentă pe suport sau pe fierbător.
- ▶ Poziționați fierbătorul pe o suprafață plană, uscată și stabilă.
- ▶ Ajustați lungimea cablului înfășurându-l în jurul bazei suportului. Fixați cablul în una din fantele de la baza suportului (fig. 2).

Înainte de prima utilizare a fierbătorului:

- 1** Clătiți aparatul cu apă.
- 2** Umpleți fierbătorul cu apă până la nivelul maxim și lăsați apa să fiarbă o dată (a se vedea "Utilizarea aparatului").

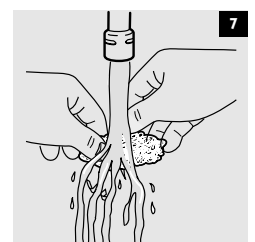
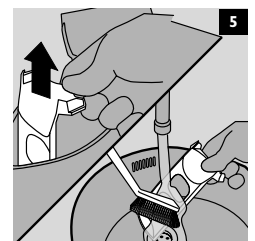
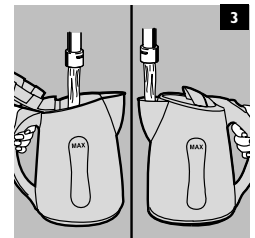
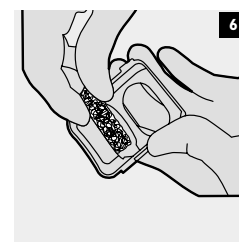
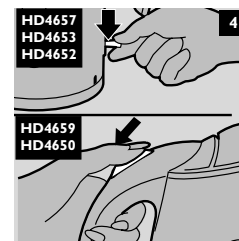
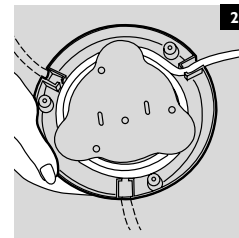

3 Vărsați apa și clătiți din nou fierbătorul.

Utilizarea aparatului

1 Umpleți fierbătorul cu apă prin ciocul de golire sau deschizând capacul (fig. 3).

2 Închideți capacul.

Aveți grijă să închideți capacul corect pentru a nu se evapora apa din fierbător.

3 Așezați fierbătorul pe suport, introduceți ștecherul în priză și poziționați butonul pornire/oprire pe "I" (fig. 4).

Fierbătorul începe să se încălzească.

- ▶ Aparatul se oprește automat (poziția "O") când apa a atins punctul de fierbere.
- ▶ Puteți întrerupe fierberea poziționând butonul pornire/oprire pe "O".

Curățarea și îndepărtarea calcarului

Scoateți întotdeauna ștecherul din priză înainte de curățare.

Nu folosiți agenți de curățare abrazivi, bureți abrazivi, etc. pentru curățarea fierbătorului.

Nu introduceți niciodată fierbătorul sau suportul său în apă.

Curățarea fierbătorului

1 Curățați exteriorul fierbătorului cu o cârpă moale, umezită cu puțină apă caldă și un detergent delicat.

Calcarul este inofensiv pentru sănătatea dumneavoastră, dar poate altera gustul băuturii. Filtrul anticalcar împiedică particulele de calcar să ajungă în băutura dumneavoastră. Curățați regulat filtrul. Modelele cu filtru cu triplă acțiune au fost dotate cu o sită care atrage particulele de calcar din apă.

2 Filtrul poate fi curățat astfel:

- ▶ scoateți-l din fierbător și periați-l ușor cu o periuță moale de plastic sub jet de apă, sau.. (fig. 5).
- ▶ lăsați-l în fierbător când curățați calcarul din aparat, sau...
- ▶ în mașina de spălat vase.

Pentru modelele cu filtru cu triplă acțiune (HD4657, HD4653 și HD4652), sita poate fi curățată astfel:

- ▶ Scoateți coșul din filtru culisându-l (fig. 6).
- ▶ Scoateți sita din oțel inoxidabil și spălați-o rotind-o sub jet de apă.

Îndepărtarea calcarului de pe fierbător

Îndepărtarea regulată a calcarului prelungeste durata de funcționare a aparatului.

În cazul unei utilizări normale (până la 5 utilizări pe zi), se recomandă îndepărtarea depunerilor de calcar astfel:

- o dată la 3 luni în zonele unde apa are o duritate scăzută (până la 18 dH).
- o dată pe lună în zonele unde apa este foarte dură (peste 18 dH)

1 Umpleți fierbătorul cu apă trei sferturi din capacitatea maximă și dați apa în clocot.

2 După ce aparatul s-a oprit, adăugați oțet (8% acid acetic) până la gradăția maximă.

3 Lăsați soluția în aparat până a doua zi.

4 Goliți fierbătorul și clătiți interiorul cu atenție.

5 Umpleți fierbătorul cu apă curată și fierbeți-o.

6 Goliți fierbătorul și clătiți-l cu apă curată din nou.

- ▶ Repetați operațiunea dacă mai există urme de calcar în fierbător.

De asemenea, puteți folosi un produs special pentru îndepărtarea calcarului. În acest caz, urmați instrucțiunile de pe ambalaj.

Înlocuire

Filtrele de schimb pentru fierbătorul dumneavoastră sunt disponibile la distribuitorul Philips sau la un Centru Service Philips. Tabelul de mai jos indică ce filtru se potrivește fiecărui model de fierbător.

În cazul în care fierbătorul, suportul sau cablul se deteriorează, duceți suportul sau fierbătorul la un centru service autorizat Philips pentru reparații sau pentru înlocuirea cablului, pentru a evita orice accident.

Garanție și service

Pentru informații suplimentare sau în cazul altor probleme, vă rugăm să vizitați site-ul Philips www.philips.com sau să contactați Departamentul Clienți din țara dumneavoastră (veți găsi numărul de telefon în garanția internațională). Dacă în țara dumneavoastră nu există un astfel de departament, contactați fumulizorul dumneavoastră Philips sau Departamentul Service pentru Aparate Electrocasnice și Produse de Îngrijire Personală Philips.

Tip(uri) fierbător	Tip filtru
HD4650	HD4973
HD4652	HD4977 (filtru cu triplă acțiune)
HD4653 și HD4657	HD4976 (filtru cu triplă acțiune)
HD4659	HD4971

Úvod

Blahopřejeme vám k zakoupení nové konvice Philips! V tomto návodu naleznete všechny důležité informace o používání konvice tak, abyste ji mohli co nejlépe i nejdéle používat.

Všeobecný popis

- 1) Spínač/vypínač (I/O)
- 2) Kontrolka
- 3) Víko
- 4) Výlevka
- 5) Indikace hladiny vody
- 6) Základna
- 7) Filtr proti vodnímu kameni
- 8) Filtr Triple-action (typy HD4657, HD4653 a HD4652).
- 9) Zvonek (pouze typ HD4659)

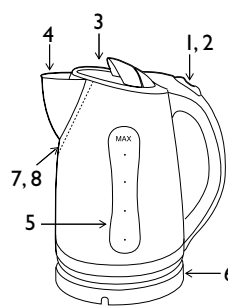

HD 4659, HD4650

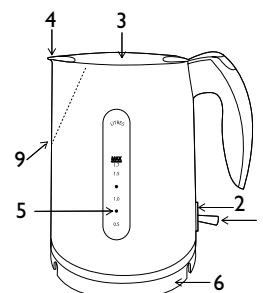

HD 4657, HD 4653 & HD 4652

Důležité

Před použitím přečtěte pečlivě návod a uschovejte ho pro případné pozdější nahlédnutí.

- ▶ Dříve než konvici připojíte do sítě zkontrolujte, zda údaj napětí na základně konvice souhlasí s napětím ve vaší světelné síti.
- ▶ Konvici používejte výhradně s její originální základnou.
- ▶ Základnu konvice a konvici vždy postavte na suchou, rovnou a stabilní podložku.
- ▶ Dbejte na to, aby síťový přívod, základna konvice ani celý přístroj nepřišly do styku s horkými předměty.
- ▶ Pokud by byly síťový přívod, síťová zástrčka, základna konvice nebo celá konvice poškozeny, konvici nepoužívejte.
- ▶ Pokud by byl poškozen síťový přívod, musí být jeho výměna svěřena servisu autorizovanému firmou Philips nebo obdobně kvalifikované osobě, aby později nenastala nebezpečná situace.
- ▶ Konvici nebo její základnu nesmíte ponořit do vody ani do jiné kapaliny.
- ▶ Konvice je určena pouze pro vaření vody. Nepoužívejte ji k ohřívání jiných tekutin, například polévek nebo dokonce potravin v plechovkách nebo lahvích.
- ▶ Horká voda vás může vážně opařit. Buďte proto velmi opatrní, pokud je v konvici vařící voda.
- ▶ Konvici nikdy neplňte nad označení maxima. Pokud by byla konvice přeplněna, horká voda by mohla vystříkavat jejím vylévacím otvorem a obsluhu opařit.
- ▶ Během vaření vody neotevírejte víko konvice. Pamatujte na to, že když otevřete víko těsně po uvaření vody, může vás opařit vystupující horká pára.
- ▶ Nedotýkejte se též stěn konvice, které jsou během vaření vody velmi teplé. Konvici vždy uchopte jen za její rukojeť.
- ▶ Dbejte na to, aby konvice a její přívodní kabel byly mimo dosah dětí. Nenechávejte též viset přívodní kabel přes hranu podložky, na níž základna stojí. Nadbytečná délka přívodního kabelu může být uchovávána v základně konvice.
- ▶ Dbejte též na to, aby při vaření vody nebylo v konvici méně vody než je označeno jako minimum.
- ▶ Pouze typ HD4657: Tato mimořádně rychle vařící konvice má příkon 3100 W a odebírá se sítě proud 13,5 A. Zjistěte, zda síťový rozvod ve vaší domácnosti je na tak velký odběr dimenzován. V žádném případě nepřipojujte do obvodu, kam je připojena tato konvice, žádný další přístroj s větším odběrem proudu.
- ▶ Na základně konvice se mohou objevit určité kondenzáty. To je zcela normální a neznamená to žádnou závadu.
- ▶ V závislosti na tvrdosti vody ve vaší oblasti se mohou objevit na topném tělese i na vnitřních stěnách konvice po určité době používání malé skvrny. To je způsobeno vápenatými složkami vody, které voda obsahuje. Čím je voda ve vaší oblasti tvrdší, tím je výskyt těchto skvrn častější. Skvrny mohou mít také různé zabarvení. Ačkoli jsou tyto skvrny zcela neškodné, může jejich nadměrné množství ovlivňovat výkon vaší konvice. Proto je vhodné je pravidelně odstraňovat, jak je popsáno v odstavci "Odstraňování vodního kamene".

Ochrana proti provozu bez vody

Tato konvice je zajištěna proti provozu bez vody. Pokud by v konvici byl nedostatek vody, automatika konvici samočinně vypne. V takovém případě však spínač/vypínač zůstane v poloze "I" a kontrolka zůstane svítit. Pokud by tento případ nastal, nastavte spínač/vypínač na "O" a vyčkejte asi 10 minut až konvice vychladne. Pak konvici zvedněte z její základny abyste zrušili ochranu proti provozu bez vody. Nyní je konvice připravena k dalšímu použití.

Před prvním použitím

- ▶ Z konvice i z její základny sejměte všechny nálepky (pokud tam jsou).
- ▶ Základnu konvice postavte na suchou, rovnou a stabilní podložku.
- ▶ Přebytečný síťový přívod můžete natočit do základny konvice kolem výčnělků v základně (obr. 2).

Před prvním použitím konvice:

- 1** Vypláchněte konvici vodou.
- 2** Konvici naplňte vodou až po označení maxima a nechte vodu uvařit (viz odstavec "Použití přístroje").
- 3** Uvařenou vodu vylijte a konvici ještě jednou vypláchněte.

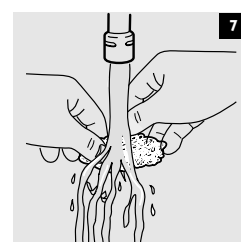
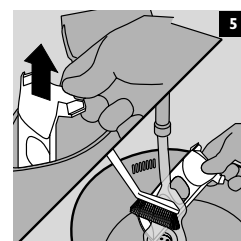
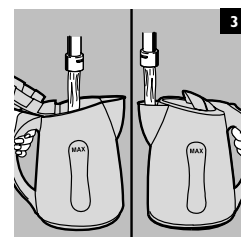
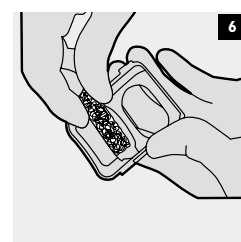
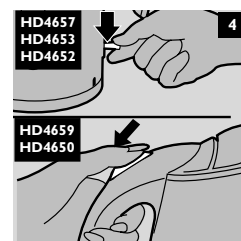
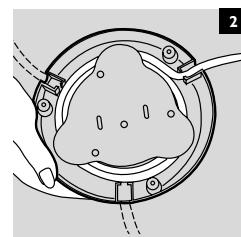

Použití přístroje

1 Konvici naplňte vodou tak, že vodu buď nalijete jejím vylévacím otvorem nebo po otevření víka (obr. 3).

2 Uzavřete víko konvice.

Abyste předešli případnému vaření nasucho, zkontrolujte, zda je řádně uzavřeno víko konvice.

3 Konvici položte na její základnu, zasuňte zástrčku do síťové zásuvky a spínač/vypínač nastavte do polohy "I" (obr. 4).

Voda v konvici začne být ohřívána.

- ▶ Jakmile se voda v konvici začne vařit, spínač/vypínač se automaticky vrátí do polohy "O" a konvice se vypne.
- ▶ Vaření vody můžete kdykoli ukončit tak, že spínač/vypínač přepnete ručně do polohy "O".

Čištění a odstranění vodního kamene

Před čištěním vždy odpojte základnu konvice od sítě.

K čištění nepoužívejte žádné abrazivní čisticí prostředky, které by mohly poškodit povrch konvice.

Konvici nesmíte nikdy ponořit do vody.

Čištění konvice

1 Vnější povrch konvice čistěte hadříkem navlhčeným horkou vodou, případně s přidáním neabrasivního čisticího prostředku.

Vodní kámen není nijak škodlivý, ale uvařené vodě může dodávat "pískovou" příchut'. Filtr proti vodnímu kameni se však postará o to, aby drobné částice vodního kamene nepronikly až do vylévané vody. Proto tento filtr pravidelně čistěte. Typy, opatřené filtrem Triple-action, jsou rovněž opatřeny sítí, která zachycuje částice vodního kamene z vody.

2 Filtr může být čištěn:

- ▶ tak, že ho z konvice vyjmete a jemným nylonovým kartáčkem ho vyčistíte pod proudem tekoucí vody, nebo.. (obr. 5).
- ▶ tak, že ho v konvici ponecháte při odstraňování vodního kamene, nebo...
- ▶ tak, že filtr vložíte do myčky nádobí.

U typů s filtrem Triple-action (HD4657, HD4653 a HD4652) může být tento filtr čištěn takto:

- ▶ Sejměte stažením koš z filtru (obr. 6).
- ▶ Nerezovou síťku sejměte z koše a vyčistěte ji vymačkáním a otáčením pod proudem tekoucí vody.

Odstranění vodního kamene

Pravidelné odstraňování vodního kamene prodlouží životnost konvice.

Při běžném používání konvice (až pětkrát denně) doporučujeme následující postup:

- Jednou za 3 měsíce v oblastech s menší tvrdostí vody (do 18 dH).
- Jednou za měsíc v oblastech s větší tvrdostí vody (nad 18 dH).

1 Konvici naplňte vodou do tří čtvrtin jejího obsahu a vodu uveďte do varu.

2 Když se konvice automaticky vypnula, přidejte ocet (8 % kyselina octová) až po označení maxima.

3 Roztok ponechte působit nejlépe přes noc.

4 Pak obsah vylejte a vnitřek konvice důkladně vypláchněte vodou.

5 Naplňte znovu konvici a vodu uvařte.

6 Obsah znovu vylejte a konvici opět vypláchněte vodou.

▶ Pokud by byly v konvici ještě patrné zbytky vodního kamene, postup opakujte.

Můžete též použít odstraňovač vodního kamene, prodávaný v obchodech. V takovém případě se řiďte návodem k příslušnému výrobku.

Výměna dílů

Náhradní filtry pro konvici můžete zakoupit u vašeho dodavatele výrobků Philips nebo v servisu firmy Philips. V následující tabulce naleznete vhodný druh filtru pro vaši konvici.

Pokud by byla poškozena základna konvice, její síťový přívod nebo celý přístroj, předejte základnu nebo konvici opravně, která je firmou Philips autorizována, aby později nedošlo k nebezpečné situaci.

Záruka a servis

Pokud byste potřebovali jakoukoli informaci nebo měli nějaký problém, podívejte se na internetovou stránku www.philips.com, případně kontaktujte Informační středisko firmy Philips, jehož telefonní číslo naleznete na letáčku s celosvětovou zárukou. Pokud není Informační středisko ve vaší blízkosti, můžete kontaktovat místního dodavatele výrobků Philips nebo Service Department of Philips Domestic Appliances and Personal Care BV.

Konvice (typ/typy)	Filtr (typ)
HD4650	HD4973
HD4652	HD4977 (filtr Triple Action)
HD4653 a HD4657	HD4976 (filtr Triple Action)
HD4659	HD4971

Вступ

Вітаємо вас із придбанням нового чайника "Philips"! У цій інструкції ви знайдете всю важливу інформацію, що допоможе вам оптимально використовувати чайник протягом довгого часу.

Загальний опис

- 1) Вимикач (I/O)
- 2) Сигнальна лампа
- 3) Кришка
- 4) Носик
- 5) Індикатор рівня води
- 6) Основа
- 7) Фільтр проти накипу
- 8) Фільтр потрібної дії (моделі HD4657, HD4653 та HD4652)
- 9) Дзвоник (тільки модель HD4659)

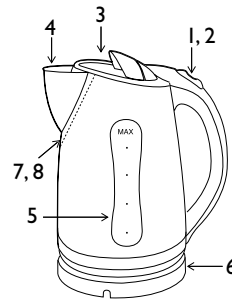

HD 4659, HD 4650

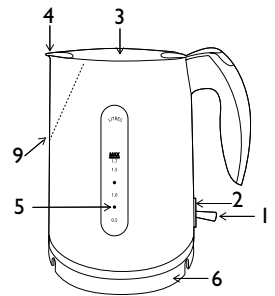

HD 4657, HD 4653 & HD 4652

Увага!

Прочитайте цю інструкцію уважно перед використанням пристрою та зберігайте для подальшого використання.

- ▶ Перевірте, чи відповідає напруга, вказана на підставці чайника, напрузі у вашій мережі, перед тим, як приєднувати його до мережі.
- ▶ Чайник можна використовувати тільки з його оригінальною нагрівальною основою-підставкою.
- ▶ Завжди встановлюйте підставку та чайник на суху, плоску та стійку поверхню.
- ▶ Тримайте шнур, підставку та пристрій подалі від гарячих поверхонь.
- ▶ Не використовуйте пристрій, якщо штекер, шнур, підставку або сам пристрій пошкоджено.
- ▶ Якщо шнур пошкоджено, для запобігання небезпеці його треба замінити у фірмі "Philips", у сервісному центрі, уповноваженому фірмою "Philips", або його має замінити кваліфікований спеціаліст.
- ▶ Не занурюйте пристрій чи підставку у воду чи іншу рідину.
- ▶ Чайник призначений виключно для кип'ятіння води. Не використовуйте його для підігрівання супу чи інших рідин, а також їжі у банках, пляшках та жерстянках.
- ▶ Кипляча вода може спричинити важкі опіки. Будьте обережні, коли у чайнику гаряча вода.
- ▶ Ніколи не наповнюйте чайник вище позначки максимального рівня. Якщо чайник переповнений, кипляча вода може виприснутися з носика та спричинити опіки.
- ▶ Не відкривайте кришку, коли вода кипить. Будьте обережні, коли піднімаєте кришку безпосередньо після того, як вода закипіла. Пара, що виходить із чайника, дуже гаряча.
- ▶ Не торкайтеся корпусу чайника, оскільки він сильно нагрівається під час використання. Завжди піднімайте чайник за ручку.
- ▶ Тримайте пристрій та шнур подалі від дітей. Не давайте шнуру перегинатися через край столу або робочої поверхні. Надишок шнура можна накручувати на підставку пристрою або зберігати всередині.
- ▶ Ніколи не наповнюйте чайник нижче мінімального рівня, щоб він не згорів.
- ▶ Тільки HD4657: цей чайник для швидкого кип'ятіння має потужність 3100 Вт та споживає з мережі у вашому будинку струм до 13 А. Переконайтеся, що електрична система у вашому будинку та ланцюг, до якого приєднано чайник, можуть забезпечити таку потужність, що споживається. Не треба, щоб з цього ж ланцюгу у той самий час живилося багато інших пристроїв.
- ▶ На базі чайника може з'явитися конденсат. Це нормально і не означає, що чайник має дефекти.
- ▶ У залежності від жорсткості води у вашій місцевості на нагрівальних елементах вашого чайника, коли ви його використовуєте, можуть з'являтися невеликі плями. Це явище є наслідком відкладення накипу на нагрівальному елементі та всередині чайника, що відбувається з часом. Чим жорсткіша вода, тим швидше відкладається накип. Накип може бути різних відтінків. Хоча накип не є шкідливим, завелика його кількість може погіршити роботу пристрою. Регулярно видаляйте накип згідно з інструкціями в розділі "Видалення накипу".

Захист від википання води

Цей чайник оснащено пристроєм захисту від перегорання. Пристрій автоматично вимикає чайник, якщо його випадково включено без води або з недостатньою кількістю води. Вимикач залишається в положенні "вмк.", і сигнальна лампа, якщо вона є, горить. Встановіть вимикач на "О" та дайте чайнику охолонути протягом 10 хвилин. Зніміть чайник із підставки, щоб скинути пристрій захисту від перегорання. Чайник знову готовий для використання.

Перед першим використанням

- ▶ Зніміть наклейки, якщо вони є, з основи чайника.
- ▶ Встановіть підставку на суху, стійку та плоску поверхню.
- ▶ Відрегулюйте довжину шнура, намотуючи на котушку у підставці. Пропускайте шнур через один з отворів у підставці (рис. 2).

Перед тим, як використовувати чайник уперше:

- 1** Помийте чайник під водою.

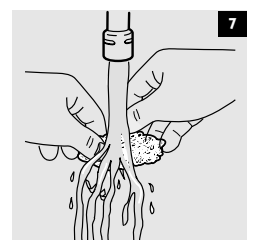
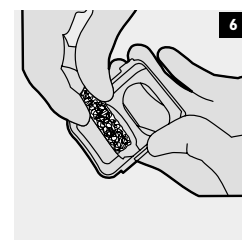
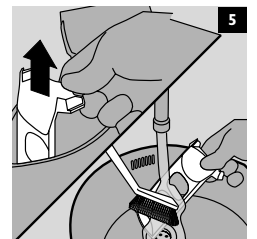
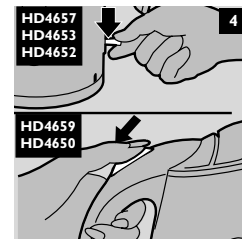
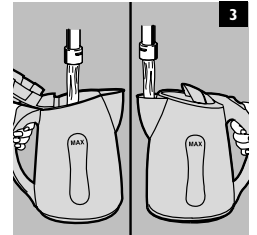
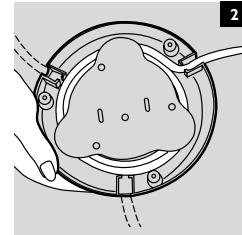

2 Наповніть чайник водою до максимального рівня і дайте воді закипіти (див. "Використання пристрою").

3 Вилийте гарячу воду та промийте чайник знову.

Використання пристрою

1 Наповніть чайник водою через носик або через відкриту кришку (рис. 3).

2 Закрийте кришку.

Щоб захистити чайник від википання води, переконайтеся, щоби кришку було закрито правильно.

3 Поставте чайник на підставку, вставте шнур у розетку та переведіть вимикач у положення 'I' (рис. 4).

Чайник почне нагрівати воду.

- ▶ Після закипання води чайник автоматично вимикається ('O'-положення).
- ▶ Ви можете прервати процес кипіння переключенням основного вимикача в положення 'O'.

Чищення та видалення накипу

Завжди витягуйте штепсель із розетки перед чищенням.

Не застосовуйте абразивні чистильні засоби, металеві щітки та інше подібне для чищення чайника.

Ні у якому разі не занурюйте чайник або його основу-підставку у воду.

Чищення чайника

1 Почистіть зовнішню частинку чайника м'якою вологою ганчіркою, зволоженою теплою водою з деякою кількістю м'якого миючого засобу.

Накип не є шкідливим для вашого здоров'я, але може спричиняти враження, що у напій насипано порошок. Фільтр накипу запобігає потраплянню частинок накипу у ваш напій. Регулярно очищуйте фільтр накипу. Моделі з фільтром потрійної дії також оснащені сіткою, що захоплює накип із води.

2 Цей фільтр можна чистити:

- ▶ витягнувши його з чайника та обережно почистивши щіткою з м'якого нейлону під струменем води з-під крану, або.. (рис. 5).
- ▶ залишаючи його у чайнику під час процедури видалення накипу, або...
- ▶ у посудомийній машині.

Для моделей із фільтром потрійної дії (моделі HD4657, HD4653 та HD4652): сітку можна чистити наступним чином:

- ▶ Зніміть корзинку з фільтра, висуваючи назовні (рис. 6).
- ▶ Витягніть сталеву сітку з корзинки та почистіть, стискаючи та повертаючи під струменем води.

Усування накипу

Регулярно усувайте накип для подовження строку служби чайника.

За нормального використання (до 5 разів на день) рекомендується видаляти накип через такі інтервали:

- Кожні 3 місяці для місцевостей з м'якою водою (до 18 dH).
- Раз на місяць для місцевостей із жорсткою водою (більше за 18 dH).

1 Залийте у чайник воду об'ємом до трьох чвертей від повного об'єму і дайте воді закипіти..

2 Після вимкнення чайника додайте білого оцту (8% оцтової кислоти) до максимального рівня.

3 Залишіть розчин у чайнику на ніч.

4 Злийте воду з чайника і ретельно помийте його зсередини.

5 Залийте у чайник чисту воду і прокип'ятіть.

6 Злийте воду з чайника і залийте нову.

▶ Якщо накип залишається, повторіть процедуру.

Ви можете також використовувати належний засіб для зняття накипу. У такому випадку виконуйте інструкції на пакунку з цим засобом.

Заміна фільтра і шнура живлення.

Змінні фільтри для чайника можна придбати у дилера Philips або у сервісному центрі Philips. У таблиці нижче зазначено, які фільтри підходять для вашого електричного чайника.

Якщо чайник, підставка чи шнур пристрою пошкоджені, віднесіть підставку або чайник до сервісного центру, уповноваженого фірмою Philips для ремонту чи заміни шнура, щоб уникнути небезпеки.

Гарантія та обслуговування

Якщо Вам необхідна інформація або у Вас виникли проблеми, зверніться до веб-сторінки компанії "Philips" - www.philips.com, або зверніться до Центру обслуговування клієнтів компанії "Philips" у Вашій країні (телефон Ви можете знайти на гарантійному талоні). Якщо у Вашій країні немає Центру обслуговування клієнтів, зверніться до місцевого дилера або зв'яжіться з Сервісним відділом "Philips Domestic Appliances and Personal Care BV".

Модель/ї чайників	Тип фільтра
HD4650	HD4973
HD4652	HD4977 (фільтр потрійної дії)
HD4653 та HD4657	HD4976 (фільтр потрійної дії)
HD4659	HD4971

Uvod

Čestitamo na kupnji Vašeg novog Philips grijala vode. U ovim uputama naći ćete sve važne informacije za optimalno i dugo korištenje grijala.

Generalni opis

- 1) On/Off prekidač
- 2) kontrolno svjetlo
- 3) Poklopac
- 4) Žlijeb
- 5) Indikator razine vode
- 6) Baza
- 7) Filter
- 8) Tri-akcijski filter (modeli HD4657, HD4653 i HD4652)
- 9) Zvonce (samo HD4659)

Važno

Prije uporabe pažljivo pročitajte ove upute i sačuvajte ih za buduću uporabu.

- ▶ Provjerite da li napon naznačen na aparatu odgovara naponu Vaše lokalne električne mreže.
- ▶ Koristite grijalo samo u kombinaciji s originalnim podnožjem.
- ▶ Uvijek postavite grijalo na suhu i ravnu podlogu.
- ▶ Držite mrežni kabel, podnožje aparat dalje od vrućih podloga.
- ▶ Ne koristite aparat ako se mrežni kabel, aparat ili baza oštećeni.
- ▶ Ako se mrežni kabel ošteti, mora se zamijeniti s originalnim u Philips ovlaštenom servisu ili od strane slične kvalificirane osobe, kako bi izbjegli potencijalnu opasnost.
- ▶ Nikada ne uranjajte aparat ili bazu u vodu ili neku drugu tekućinu.
- ▶ Grijalo je namijenjeno grijanju vode. Ne koristite ga za zagrijavanje juha ili nekih drugih tekućina ili hrane.
- ▶ Vruća voda može izazvati ozbiljne opekotine. Budite oprezni prilikom korištenja aparata.
- ▶ Nikada ne puniti aparat vodom preko dopuštene maksimalne granice. Ako se to desi, ključala voda može biti izbačena iz grijala.
- ▶ Ne otvarajte poklopca za vrijeme ključanja vode. Budite oprezni prilikom otvaranja poklopca neposredno nakon ključanja: para izlazi van!
- ▶ Izbjegavajte dodirivanje tijela aparata, vrlo je vruće tijekom korištenja. Uvijek koristite držalo.
- ▶ Držite aparat i mrežni kabel izvan dohvata djece. Pazite da mrežni kabel ne visi preko ruba stola. Višak kabela se može namotati u bazu ili oko nje.
- ▶ Pazite da uvijek imate minimum vode u aparatu kako ne bi grijao na suho.
- ▶ Samo HD4657: ova brzozagrijavajuća grijalica ima snagu ud 3100 W te može povući jakost struje od 13 A. Budite sigurni da Vaša kućna instalacija može podnijeti takva opterećenja te pazite da ne koristite u isto vrijeme druge aparate na istoj utičnici zajedno s grijalom vode.
- ▶ Na podnožju može doći do kondenzacije vlage. To je posve normalno i ne označuje nepravilnost.
- ▶ Ovisno o tvrdoći vode koju koristite, male mrlje se mogu pojaviti na grijaćim elementima vseh grijala prilikom uporabe. To je rezultat nakupljanja kamenca na grijaćim elementima i u unutrašnjosti aparata. Što je voda tvrda, kamenac će se brže nakupljati. Iako je kamenac bezopasan, veće količine mogu tjecati na učinak grijanja.

Zaštita od isparavanja/isušivanja

Ovo grijalo je opremljeno zaštitom protiv rada na suho. Aparat će se automatski isključiti ako se slučajno uključi prazan ili kada ima premalo vode. Dugme On/Off će ostati u poziciji 'On' te će kontrolno svjetlo svijetliti (ako ga ima). Postavite dugme On/Off na poziciju '0' te ostavite grijalo da se ohladi 10 minuta. Tada podignite aparat s baze kako bi resetirali zaštitu. Aparat je sada spreman za normalnu uporabu.

Prije prve uporabe

- ▶ Uklonite sve naljepnice (ako ih ima) s aparata.
- ▶ Postavite bazu na suhu i ravnu podlogu.
- ▶ Prilagodite dužinu kabela tako da višak namotate u bazu. Provcute kabel kroz jedan od izlaza iz baze (Slika 2).

Prije prve uporabe:

- 1** Isperite aparat vodom.
- 2** Napunite aparat do maksimalne količine te prokuhajte vodu jednom (vidi poglavlje "Korištenje aparata")
- 3** Izbacite vodu te isperite aparat još jednom.

Korištenje aparata

- 1** Napunite aparat vodom ili kroz otvor ili kroz otvoreni poklopac (Slika 3).
 - 2** Zatvorite pokrov.
Provjerite je li pokrov ispravno zatvoren kako bi spriječili isparavanje.
 - 3** Postavite aparat na bazu, utaknite utikač u utičnicu te postavite On/Off prekidač u poziciju 'I' (Slika 4).
Grijalo se počne zagrijavati.
- ▶ Grijalo se isključuje (položaj "O") automatski kad voda dosegne točku

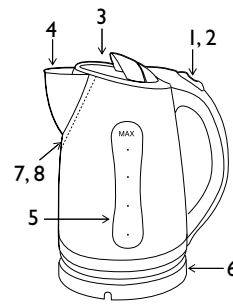

HD 4659, HD 4650

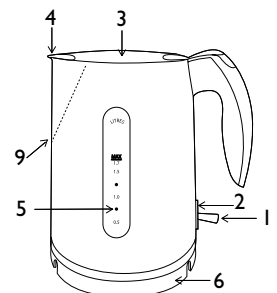

HD 4657, HD 4653 & HD 4652

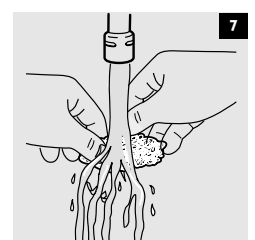
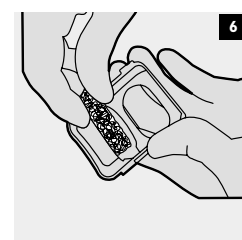
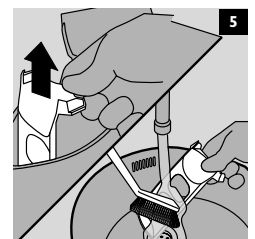
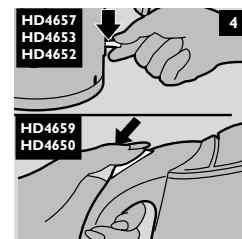
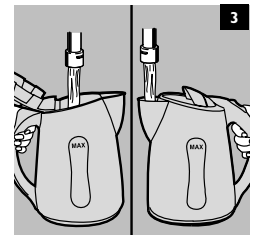
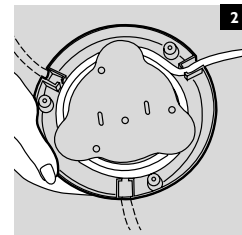

ključanja.

- ▶ Proces ključanja možete prekinuti postavljanjem preklopke za uključenje/isključenje na "O".

Čišćenje i uklanjanje kamenca

Uvijek izvucite utikač iz utičnice prije početka čišćenja.

Ne koristite abrazivna sredstva za čišćenje.

Nikada ne uranjajte grijalo ili podnožje u vodu.

Čišćenje

- 1 Vanjske dijelove grijala čistite mekom krpom navlaženom toplom vodom i blagim sredstvom za pranje.

Kamenac nije opasan za Vaše zdravlje ali može promijeniti okus vode. Filter kamenca sprječava da komadići kamenca završe u vodi. Čistite filter redovito. Modeli opremljeni s tro-akcijskim filterom imaju i mrežicu kojom izdvajaju kamenc iz vode.

- 2 Filter se može očistiti:

- ▶ tako da se izvadi iz grijala te nježno očisti mekom četkom ispod mlaza vode, ili. (Slika 5).
- ▶ tako da se ostavi u grijalu kada se čitav aparat čisti od kamenca, ili...
- ▶ u perilici posuda.

Za modele s tro-akcijskim filterom (HD4657i HD4652): mrežica se može očistiti na slijedeći način:

- ▶ Izvadite košaru iz filtera tako da ju izvučete (Slika 6).
- ▶ Izvadite metalnu mrežicu iz košare i očistite ju ispod mlaza vode.

Uklanjanje kamenca

Redovito uklanjanje kamenca produljuje radni vijek grijala.

U slučajevima normalne uporabe (do 5 puta na dan) slijedeća frekvencija čišćenja od kamenca se preporuča:

- Jednom u tri mjeseca ako koristite mekanu vodu (do 18 dH).
- Jednom n mjesec ako koristite tvrd u vodu (iznad 18 dH).

- 1 Napunite grijalo vodom do 3/4 maksimalne razine i pustite da voda proključa.

- 2 Nakon što je aparat isključen, dodajte bijele vinske kvasine do oznake za maksimum.

- 3 Ostavite otopinu u grijalu preko noći.

- 4 Ispraznite grijalo i temeljito isperite unutrašnjost.

- 5 Napunite grijalo čistom vodom i pustite da proključa.

- 6 Ispraznite grijalo i ponovo isperite čistom vodom.

- ▶ Ponovite postupak ako u grijalu ostane kamenca.

Takodjer možete koristiti i komercijalno sredstvo za uklanjanje kamenca. U tom slučaju slijedite upute proizvođača.

Zamjena dijelova

Zamjenski filter se mogu dobiti kod Vas'eg prodavac'a ili u Philips servisnim centrima. U tablici moz'ete pronac'ei koji filteri su pogodni za Vas'e grijalo.

Ako se aparat ili mrežni kabel oštete, obratite se u najbliži ovlaštenu servis kako bi Vam aparat popravili ili zamijenili.

Jamstvo i servis

Imate li problem ili trebate informaciju, molimo posjetite našu web stranicu www.philips.com ili kontaktirajte predstavnika philips-a u Vašoj zemlji.

Tip(ovi) grijala	Tipovi filtera
HD4650	HD4973
HD4652	HD4977 (filter s trostrukim učinkom)
HD4653 i HD4657	HD4976 (filter s trostrukim učinkom)
HD4659	HD4971

Bevezetés

Gratulálunk új Philips vízforraló kannájának vásárlásához! Ebben a használati útmutatóban minden fontos tudnivalót megtalál, így a legjobban használhatja vízforraló kannáját, amíg csak lehet.

Általános ismertetés

- 1) Be-/kikapcsoló gomb (I/O)
- 2) Jelző LED
- 3) Fedő
- 4) Kiöntő
- 5) Vízszintjelző
- 6) Alap
- 7) Vízkőszűrő
- 8) Hármasszűrő (HD465, HD4653 és HD4652 típus)
- 9) Csengő (csak HD4659 típus)

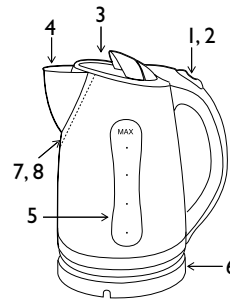

HD 4659, HD4650

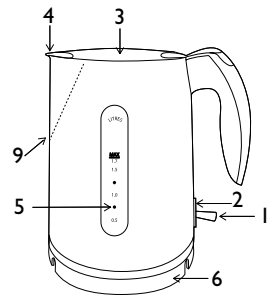

HD 4657, HD 4653 & HD 4652

Fontos

A készülék használata előtt olvassa el gondosan a használati útmutatót és őrizze meg későbbi használatra.

- Mielőtt a készüléket a váltakozó feszültségű hálózathoz csatlakoztatná ellenőrizze, hogy a kanna alapegységén feltüntetett feszültség egyezik-e a helyi hálózati feszültséggel.
- A kannát csak az eredeti alapegységgel használja.
- Az alapegységet és a kannát mindig száraz, lapos és biztos felületre helyezze.
- A hálózati csatlakozó kábelt, az alapegységet és a készüléket tartsa távol meleg felületektől.
- Ne használja a készüléket, ha a hálózati csatlakozó kábel, a hálózati csatlakozó dugó, az alapegység vagy a készülék hibás.
- Ha a hálózati csatlakozó kábel hibás, veszély elkerülése érdekében csak a Philips, egy a Philips által felhatalmazott szakszerviz vagy hasonlóan képzett személy cserélheti ki.
- Ne merítse a készüléket vagy az alapegységet vízbe vagy más folyadékba.
- A kannában csak vizet szabad forralni. Ne használja leves vagy más palackozott, dobozba zárt folyadékok melegítésére.
- A forró víz komoly égéseket okozhat. Legyen óvatos, ha a kannában forró víz van.
- Soha ne töltsen a kannát a legmagasabb szintjelzésen túl. Ha a kanna nagyon tele van, a forró víz kifuthat a kifolyócsövön és forrázást okozhat.
- Ne nyissa ki a fedőt, miközben a víz forr. Legyen óvatos, ha a fedőt közvetlenül a víz felforralása után nyitja ki: a kannából kiáramló gőz nagyon forró.
- Ne érintse a kanna alapegységét, mert ez használat közben nagyon felmelegszik. A kannát mindig a fogantyújánál fogva emelje fel.
- A készüléket és hálózati csatlakozó kábelét tartsa távol a gyermekektől. Ne hagyja a hálózati csatlakozó kábelt az asztal vagy a munkalap széle felett lógni. A felesleges kábelt a készülék alapegységében vagy körülötte lehet tárolni.
- Soha ne töltsen fel a kannát a legkisebb szintjelzés alá, nehogy a kanna szárazon melegedjen.
- Csak HD4657: ez a gyorsforraló kanna 3100 Watt teljesítményű és 13 A-t vehet fel lakása villamos hálózatából. Vigyázzon, hogy lakása elektromos rendszere és az az áramkör, amelyre a kannát csatlakoztatta elbírja ezt a terhelést. Ne csatlakoztasson túl sok más készüléket arra az áramkörre, amelyen a kannát használja.
- Kevés pára megjelenhet a vízforraló kanna alapján. Ez teljesen szabályszerű és nem jelenti azt, hogy a kanna bármilyen meghibásodást szenvedett volna.
- Lakóhelye vízkeménységétől függően használatkor kis foltok jelenhetnek meg a kanna fűtőszálán. Ez a jelenség az idővel a fűtőszálra és a kanna belsejére lerakódó vízkőnek a következménye. Minél keményebb a víz, annál gyorsabban keletkezik vízkő. A vízkő különböző színekben fordulhat elő. Habár a vízkő veszélytelen, túl sok vízkő ronthatja kannája teljesítményét. Rendszeresen vízkőmentesítse kannáját a "Vízkőmentesítés" c. részben lévő útmutatások szerint.

Száraz túlfűtés elleni védelem

A vízforraló kanna el van látva száraz-fűtés elleni védelemmel. A készülék automatikusan kikapcsol, ha véletlenül olyankor kapcsolja be, mikor nincs elég víz benne. A be-/kikapcsoló gomb "bekapcsolva" helyzetben marad és ha van jelző-LED, ez világít. Kapcsolja a be-/kikapcsoló gombot "O" helyzetbe és hagyja a kannát 10 percig hűlni. Ezután vegye le a kannát az alapegységről, hogy a védelmet nullázza. Ezután a kannát ismét használhatja.

Az első használat előtt

- Ha vannak az alapegységre vagy a kannára ragasztott címkek, távolítsa el őket.
- Az alapegységet helyezze száraz, biztos és lapos felületre.
- Szabályozza a hálózati csatlakozó kábel hosszát azzal, hogy az alapegység hornyába csévéli. Húzza át a kábelt az alapegységen lévő egyik részen (ábra 2).

Mielőtt a kannát első alkalommal használná:

- 1** Öblítse ki a kannát vízzel.
- 2** Töltsen meg a kannát a maximum szintig és hagyja egyszer felforrni (lásd "A készülék használata" c. részt).
- 3** Öntse ki a vizet és öblítse ki ismét a kannát.

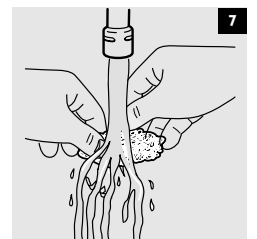
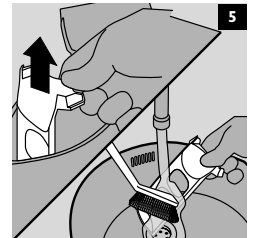
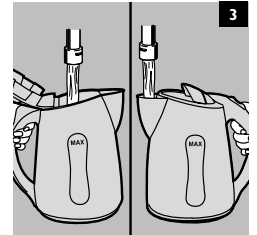
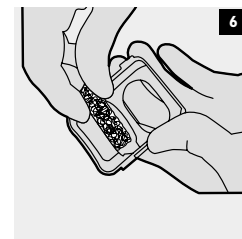
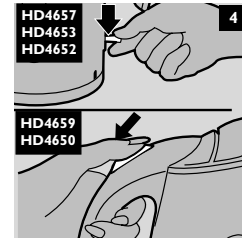
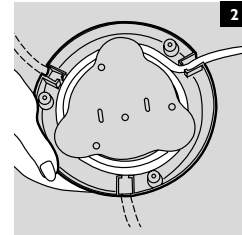

A készülék használata

1 Töltse meg a kannát vízzel vagy a kiöntőcsövön vagy a fedő nyílásán át (ábra 3).

2 Csukja le a fedelét.

Ellenőrizze, hogy a fedő jól le van-e zárva, nehogy a kanna szárazon forrósodjon fel.

3 Helyezze a kannát az alapegységre, dugja a hálózati csatlakozó dugót a fali konnektorba és kapcsolja a be-/kikapcsoló gombot "I" helyzetbe (ábra 4).

A kanna elkezd melegíteni.

- ▶ A készülék automatikusan kikapcsol, amikor a víz felforrt.
- ▶ Kikapcsolhatja a vízforralót a be-/kikapcsoló gomb '0' helyzetbe kapcsolásával.

Tisztítás és vízkömentesítés

Tisztítás előtt mindig húzza ki a hálózati csatlakozó dugót a fali konnektorból.

Ne használjon súroló hatású tisztítószerrel, dörzslapot, stb. a kanna tisztítására.

Soha ne merítse a kannát vagy az alapegységet vízbe.

A kanna tisztítása

1 A kanna külső felét puha, meleg vízzel és kevés enyhe tisztítószerrel nedvesített ruhával tisztítsa.

A vízkő nem ártalmas az egészségre, de poros ízt ad az italnak. A vízkőszűrő megakadályozza, hogy vízkő részecskék kerüljenek az italba. A vízkőszűrőt rendszeresen tisztítsa. A hármás hatású szűrővel ellátott típusokban van egy háló, ami kivonja a vízkövet a vízből.

2 A szűrő tisztítása:

- ▶ vegye ki a szűrőt a kannából és kefélje át óvatosan puha műanyag kefével, folyó csapvíz alatt, vagy.. (ábra 5).
- ▶ az egész készülék vízkömentesítéskor hagyja a kannában, vagy...
- ▶ tegye mosogatógépbe.

Hármás hatású szűrővel ellátott típusoknál (HD4657, HD4653 és HD4652): a hálót az alábbiak szerint tisztíthatja meg:

- ▶ Vegye ki a szűrőkosarat úgy, hogy kihúzza (ábra 6).
- ▶ Vegye ki a rozsdamentes acél hálót a kosárból és folyó csapvíz alatt óvatosan nyomogassa és forgassa.

A vízforraló kanna vízkömentesítése

A rendszeres vízkömentesítés meghosszabbítja a vízforraló kanna élettartamát.

Normális használat esetén (napi 5-ször) a következő vízkömentesítési eljárást ajánljuk:

- Lágyvízes területen 3 havonta egyszer (18 dH-ig).
- Keményvízes területeken (18 dH felett) havonta egyszer.

1 Töltse fel a vízforraló kannát a legmagasabb szint háromnegyed részéig, majd forralja fel a vizet.

2 Miután a kannát kikapcsolta, töltsön fel ecettel (10%-os háztartási ecet) a legmagasabb szintig.

3 Hagyja a kannában az oldatot egész éjszakára.

4 Ürítse ki a kannát, és alaposan öblítse ki a belsejét.

5 Töltse fel a kannát tiszta vízzel, és forralja fel a vizet.

6 Ürítse ki a kannát és még egyszer öblítse ki tiszta vízzel.

- ▶ Ismétlje meg az eljárást, amennyiben még mindig maradt vízkő a vízforraló kannában.

Használhat megfelelő vízkömentesítő szert is. Ebben az esetben kövesse a szer csomagolásán lévő útmutatást.

Cserelehetőség

Kannájához való csereszűrőket Philips kereskedőjétől vagy Philips szakszervizből vásárolhat. Az alábbi táblázat mutatja, hogy mely szűrők alkalmasak elektromos vízforralójához.

Ha a kanna, az alapegység vagy a hálózati csatlakozó kábel hibás, vigye az alapegységet vagy a kannát a Philips által meghatalmazott szakszervizbe javításra vagy baleset elkerülésére a hálózati csatlakozó kábelt cseréltesse ki.

Garancia és szerviz

Ha valamilyen információra van szüksége, vagy valamilyen probléma merült fel, akkor látogasson el a Philips honlapjára (www.philips.com), vagy forduljon országa Philips vevőszolgálatához (a telefonszámot megtalálja a világ minden részére kiterjedő garancialevélen). Ha lakóhelyén nincs vevőszolgálat, forduljon a Philips helyi szaküzletéhez vagy a Philips háztartási kisgépek és szépségápolási termékek üzletágának vevőszolgálatához.

Vízforraló kanna típus(ok)	Szűrőtípusok
HD4650	HD4973
HD4652	HD4977 (háromszoros hatású szűrő)
HD4653 és HD4657	HD4976 (háromszoros hatású szűrő)
HD4659	HD4971

Predstavitev

Čestitamo vam za nakup novega Philipsovega grelnika vode! V teh navodilih za uporabo boste našli vse pomembne informacije, tako da boste lahko aparat čim dlje optimalno koristili.

Splošni opis

- 1) Stikalo za vklop/izklop (I/O)
- 2) Kontrolna lučka
- 3) Pokrov
- 4) Ustnik
- 5) Kazalo nivoja vode
- 6) Podstavek
- 7) Filter
- 8) Filter s trojnim delovanjem (modeli HD4657, HD4653 in HD4652)
- 9) Zvonec (samo model HD4659)

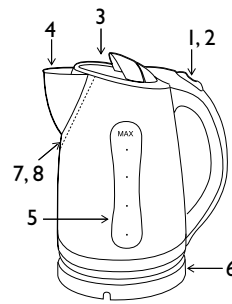

HD 4659, HD 4650

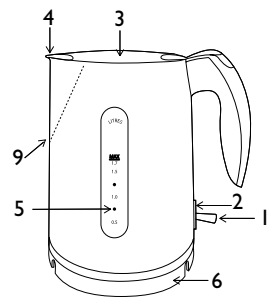

HD 4657, HD 4653 & HD 4652

Pomembno

Pred uporabo skrbno preberite ta navodila in jih shranite tudi za kasnejšo uporabo.

- ▶ Preden aparat priključite na električno omrežje preverite, ali oznaka napetosti na njegovem podstavku ustreza napetosti v lokalnem električnem omrežju.
- ▶ Kotliček uporabljajte le v kombinaciji z originalnim podstavkom.
- ▶ Podstavek in kotliček postavite vedno na suho, ravno in stabilno podlago.
- ▶ Kabel, podstavek in aparat držite stran od vročih površin.
- ▶ Ne uporabljajte aparata, če je poškodovan omrežni kabel, vtikač, podstavek ali sam aparat.
- ▶ V primeru, da je omrežni kabel poškodovan, ga sme, v izogib nevarnosti, zamenjati le Philips, s strani Philipsa pooblaščen servisni center ali primerno usposobljena oseba.
- ▶ Ne potaplajte aparata ali podstavka v vodo ali katerokoli drugo tekočino.
- ▶ Kotliček je namenjen le za segrevanje vode. Ne uporabljajte ga za pogrevanje juh ali drugih tekočin ali konzervirane in vložene hrane.
- ▶ Vrela voda lahko povzroči resne opekline. Pazite, ko je v kotličku vroča voda.
- ▶ Kotlička nikoli ne napolnite preko oznake maksimalnega nivoja. Če je v kotličku preveč vode, lahko začne vreča voda brizgati skozi ustnik in vas popariti.
- ▶ Ne odpirajte pokrova, ko voda vre. Bodite pazljivi, ko odpirate pokrov takoj po zavretju vode: para, ki izhaja iz kotlička je zelo vroča.
- ▶ Ne dotikajte se ohišja kotlička, ker se med uporabo zelo segreje. Kotliček dvignite vedno za njegov ročaj.
- ▶ Hranite aparat in kabel izven dosega otrok. Pazite, da kabel ne bo visel preko roba delovne površine. Odvečno dolžino kabla lahko zvijete v podstavek ali okoli njega.
- ▶ Kotlička ne smete nikoli napolniti pod minimalnim nivojem, da ne vreje na suho.
- ▶ Samo HD4657: Ta hitri grelnik vode ima moč 3100 vatov in lahko obremeni hišno električno omrežje s tokom 13 amperov. Zagotovite, da bo električni tokokrog v vašem domu, na katerega je grelnik vode priključen, lahko prenesel takšno obremenitev. Med obratovanjem grelnika vode, naj na isti tokokrog ne bo priključenih preveč drugih električnih porabnikov.
- ▶ Na podstavku kotlička se lahko pojavi nekaj kondensa. To je povsem običajno in ne pomeni nobene napake v delovanju.
- ▶ Ko uporabljate aparat, se lahko, v odvisnosti od trdote vode v vašem lokalnem vodovodnem sistemu, na grelnem elementu kotlička pojavljajo manjše lise. Ta pojav je posledica vodnih usedlin, ki se sčasoma nalagajo na grelnem elementu in v notranjosti kotlička. Trša ko je voda, hitreje se bodo usedline nalagale. Usedline se lahko pojavljajo v različnih barvah. Čeprav so neškodljive, lahko preveč usedlin vpliva na delovanje kotlička. Iz aparata redno čistite vodne usedline, tako kot piše v poglavju "Odstranjevanje apnenca".

Zaščita proti vretju na suho

Ta kotliček je opremljen z zaščito proti vretju na suho. Naprava bo samodejno izklopila kotliček ob slučajnem vklopu, če v njem ni dovolj vode oz. je sploh ni. Stikalo za vklop/izklop bo ostalo v položaju "vklop", kontrolna lučka, če je na voljo, pa bo ostala prižgana. Stikalo za vklop/izklop nastavite na položaj "O" in počakajte 10 minut, da se kotliček ohladi. Nato ga dvignite iz podstavka, da ponovno nastavite zaščito proti suhemu vretju. Kotliček je zopet pripravljen za uporabo.

Pred prvo uporabo

- ▶ Če je na podstavku ali kotličku kakšna nalepka, jo odstranite.
- ▶ Postavite podstavek na suho, stabilno in ravno površino.
- ▶ Dolžino omrežnega kabla prilagodite tako, da odvečno dolžino ovijete okoli navitka v podstavku. Potegnite kabel skozi eno od rež v podstavku (sl. 2).

Pred prvo uporabo kotlička:

- 1** Sperite kotliček z vodo.
- 2** Napolnite kotliček z vodo do maksimalnega nivoja in jo segrejte do vrelišča (glej "Uporaba aparata").
- 3** Iz kotlička izlijte vodo in ga še enkrat sperite.

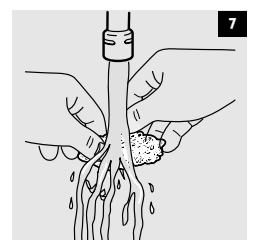
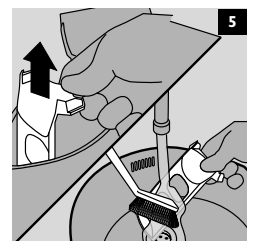
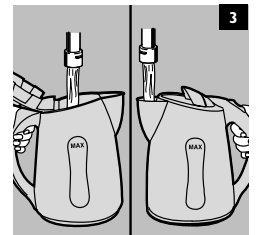
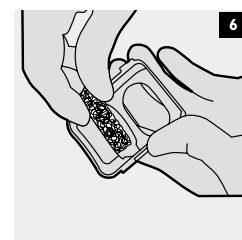
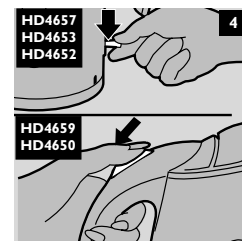
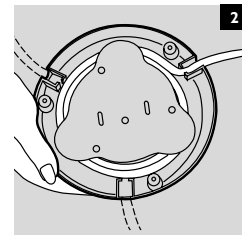

Uporaba aparata

- 1** Napolnite kotliček skozi ustnik ali skozi odprt pokrov (sl. 3).
 - 2** Zaprite pokrov.
Prepričajte se, da je pokrov pravilno zaprt, da bo grelnik deloval pravilno.
 - 3** Postavite kotliček na podstavek, vstavite vtikač v omrežno vtičnico in nastavite stikalo za vklop/izklop na "I" (sl. 4).
Grelnik se začenja segrevati.
- ▶ Grelnik se samodejno izklopi ("O" položaj), ko voda doseže točko vrelišča.
 - ▶ Proces vretja lahko prekinete tudi sami, z ročno prekinitvijo - nastavitvijo stikala za vklop/izklop na položaj "O".

Čiščenje in odstranjevanje vodnih usedlin

Pred čiščenjem vedno izključite aparat iz električnega omrežja.

Za čiščenje kotlička ne uporabljajte agresivnih in ostrih čistilnih sredstev.

Kotlička ali njegovega podstavka nikoli ne potaplajte v vodo.

Čiščenje kotlička

- 1** Zunanost kotlička obišite z vlažno krpo. Lahko dodate nekaj detergenta.

Apnenec je za zdravje neškodljiv, lahko pa da pijači značilen prahasti okus. Filter proti apnencu preprečuje apnenčastim delčkom, da bi končali v vaši pijači. Filter čistite redno. Modeli, ki imajo filter s trojnim delovanjem, so opremljeni tudi z zaščitno mrežico, ki pritegne apnenec iz vode.

- 2** Filter lahko očistite:

- ▶ tako, da ga vzamete iz kotlička in ga pod tekočo vodo nežno skrtačite z mehko najlonsko krtačko, ali .. (sl. 5).
- ▶ tako, da ga pustite v kotličku, ko čistite apnenec iz celotnega aparata, ali ...
- ▶ v pomivalnem stroju.

Za modele, ki imajo filter s trojnim delovanjem (HD4657, HD4653 in HD4652): mrežico lahko očistite na naslednji način:

- ▶ Odstranite košarico iz filtra, tako da jo potegnete ven (sl. 6).
- ▶ Vzemite nerjavečo mrežico iz košarice in jo očistite pod tekočo vodo s stiskanjem in obračanjem.

Odstranjevanje apnenca iz kotlička

Redno odstranjevanje apnenca bo podaljšalo življenjsko dobo grelnika.

V primeru normalne rabe (do petkrat na dan), je priporočljiva naslednja frekvenca čiščenja apnenca:

- Enkrat na tri mesece, kjer je voda mehka (do 18 dH).
- Enkrat na mesec, kjer je voda trda (nad 18 dH).

- 1** Kotliček napolnite do treh četrtin maksimalnega nivoja in vodo zavrite.

- 2** Ko se kotliček izklopi, dodajte beli vinski kis (8% acetatne kisline) do maksimalnega nivoja.

- 3** Pustite to raztopino čez noč v kotličku.

- 4** Spraznite kotliček in dobro sperite njegovo notranjost.

- 5** Napolnite ga s čisto vodo in jo zavrite.

- 6** Spraznite kotliček in ga znova sperite s čisto vodo.

- ▶ Postopek ponovite, če je v kotličku ostalo še kaj apnenca.

Uporabite lahko tudi primerno sredstvo za odstranjevanje apnenca. V tem primeru sledite navodilom na embalaži tega sredstva.

Zamenjava

Nadomestne filtre za kotliček lahko kupite pri Philipsovi pooblaščenih servisni organizaciji (www.ntt.si). V spodnji tabeli so navedeni filtri, ki so primerni za vaš električni grelnik vode.

Če je poškodovan kotliček, podstavek ali omrežni kabel aparata, ga v izogib nevarnosti, nesite na Philipsov pooblaščen servis, kjer vam bodo aparat popravili oz. zamenjali omrežni kabel.

Garancija in servis

Če potrebujete servis ali informacijo, ali če imate z delovanjem aparata težave, obiščite Philipsovo spletno stran na internetu www.philips.com ali pa pokličite Philipsov servisni center v vaši državi (telefonske številke najdete na mednarodnem garancijskem listu). Če v vaši državi ni Philipsovega storitvenega centra, se obrnite na vašega trgovca ali na servisno organizacijo za male gospodinjstve aparate in aparate za osebno nego (www.ntt.si). Pozor: Ta aparat je namenjen izključno za domačo uporabo. Če se aparat nepravilno uporablja ali se uporablja v (pol-)profesionalne namene, ter na način, ki ni v skladu s temi navodili za uporabo, postane garancija neveljavna in Philips ne sprejema nobene odgovornosti za kakršnokoli povzročeno škodo. Izdajatelj navodil za uporabo: Philips Slovenija, d.o.o. Knezov štrardon 94, 1000 Ljubljana, tel: +386 1 280 95 40.

Model grelnika	Model filtra
HD4650	HD 4973
HD4652	HD4977 (filter s trojnim delovanjem)
HD4653 in HD4657	HD4976 (filter s trojnim delovanjem)
HD4659	HD4971