

PHILIPS

HD 4390/91



PHILIPS

- English** **Page 4**
- Keep page 3 open when reading these operating instructions.
- Français** **Page 7**
- Pour le mode d'emploi: dépliez la page 3.
- Deutsch** **Seite 10**
- Schlagen Sie beim Lesen der Gebrauchsanweisung Seite 3 auf.
- Nederlands** **Pagina 13**
- Sla bij het lezen van de gebruiksaanwijzing pagina 3 op.
- Italiano** **Pagina 16**
- Prima di usare l'apparecchio, aprite la pagine 3 e leggete attentamente le istruzioni per l'uso.
- Español** **Página 19**
- Desplegar la página 3 al leer las instrucciones de manejo.
- Português** **Página 22**
- Durante a leitura do modo de emprêgo, desdobre e verifique a pág. 3.
- Dansk** **Side 25**
- Hold side 3 opslået mens De læser brugsanvisningen.
- Norsk** **Side 28**
- Slå opp på side 3 før De leser videre.
- Svenska** **Sid 31**
- Ha sidan 3 och utvikt när ni läser bruksanvisningen.
- Suomi** **Sivu 34**
- Pidä sivu 3 auki samalla kun luet käyttöohjetta.

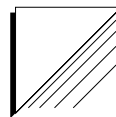

1

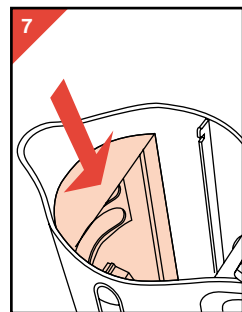
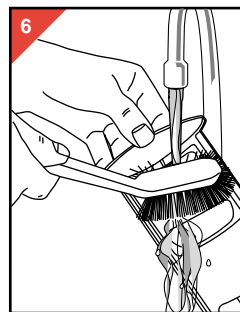
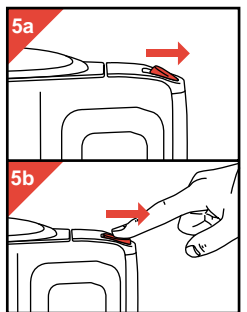
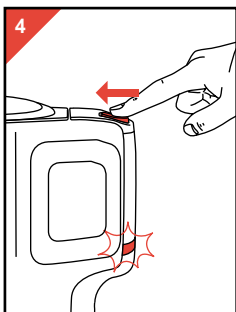
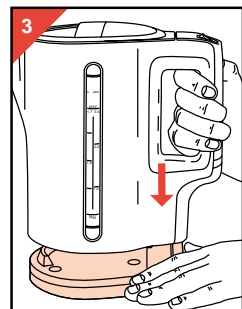
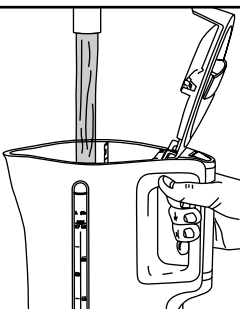
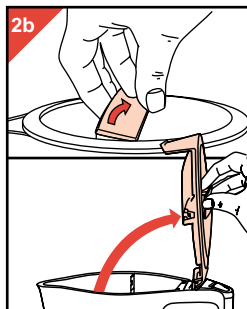
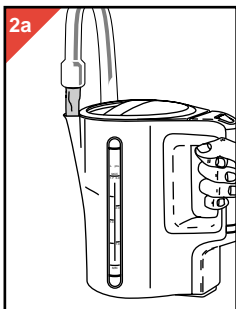
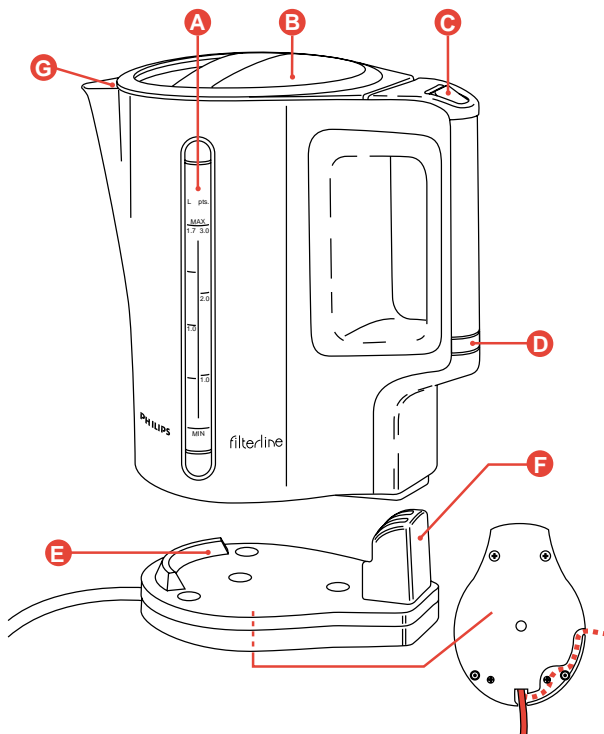

Important

- Read these instructions carefully in conjunction with the illustrations before using the appliance for the first time.
Keep these instructions for future reference.
- Before connecting the kettle, check if the voltage indicated on the appliance (underside of kettle and base unit) corresponds with the mains voltage in your home. If this is not the case, contact your dealer and do not use the kettle.
- Use the kettle only with the supplied base unit. Do not use the base unit for other purposes.
- If the mains cord of this appliance is damaged, it must be replaced by the special cord. Apply to your Philips dealer or the Philips organisation in your country.
- Connect the base unit to an earthed wall socket only.
- The kettle is protected against damage due to operation with insufficient water by means of a safety cut-out. This cuts off the power when the heating element gets too hot.
 - If the kettle ever is operated with too little or no water, first remove the mains plug from the wall socket. Leave to cool down for 15 minutes before re-filling with cold water. The safety cut-out will automatically reset.
- Place the appliance on a stable flat surface. Ensure that the base unit and the kettle cannot fall into water and that no water can be splashed onto the base unit.
- Never immerse the kettle or the base unit in water. Do not allow water to penetrate the electrical parts inside the kettle or the base unit.
- Prevent children from pulling the mains cord or knocking the kettle over.
- The kettle may be cleaned with a damp cloth. First remove the kettle from the base unit. The base unit can be cleaned in the same manner. First remove the mains plug from the wall socket.
If the kettle is tipped too far backwards, water may be spilt through the rear cover. If this happens the kettle will still be electrically safe. Extra care must be taken if the kettle contains hot or boiling water.
- Do not place the kettle on a hot surface.
- Pour away the very first water boiled with this kettle. The appliance is then ready for use.

General description (fig. 1)

- A Water gauge
- B Lid
- C On/off switch
- D Pilot light
- E Base unit with cord storage (underside)
- F Connector
- G "Filterline" scale filter (with type HD 4391 only)

Cord storage

- The length of the free mains cord from the base can be adjusted.
For added safety, only the minimum length of cord should be visible between the base unit and the wall socket.
The mains cord length can be reduced by pushing the excess cord back into the base

unit. Do not pull heavily on the cord to prevent damage.

- Underneath the base unit there are two alternative mains cord exit points. Select the point that will be closest to the wall socket. Press the cord firmly into the slot.

How to use the kettle

Filling

- Remove the kettle from the base unit before filling.
- (Fig. 2a) You can fill the kettle via the spout or...
- (Fig. 2b) ...after opening the lid. Do not forget to close the lid after filling, otherwise the kettle will not automatically switch off after use.

Do not fill with **less than 0.35 litre** of water (up to "**MIN**" indication) to prevent the kettle running dry while operating.

Do not fill with **more than 1.7 litres** of water (up to "**MAX**" indication).

Avoid overfilling to prevent boiling water being ejected from around the top of the kettle.

Switching on

- (Fig. 3) Place the kettle on the base unit, which is connected to a wall socket. (You can keep the base unit connected.)
- (Fig. 4) The appliance is switched on by setting the on/off switch into the "up" position. The pilot light will come on.

Switching off

- (Fig. 5a) When the water has boiled the appliance switches off automatically.
- (Fig. 5b) At any time you can switch the kettle off manually by setting the on/off switch into the "down" position.

Switching on again?

- If switched off automatically, first allow the built-in thermal safety switch 15-20 seconds to cool down.
Then you may switch on again.

During the cooling down time do not force the on/off switch into the "up" ("ON") position as this can damage the operating mechanism.

Cleaning

- Do not immerse in water.
- The kettle may be cleaned with a damp cloth. First remove the kettle from the base unit. The base unit can be cleaned in the same manner. First remove the mains plug from the wall socket.
- Soap or detergent can be used to remove troublesome stains. Do not use aggressive and abrasive cleaning agents.

Filterline scale filter (with type HD 4391 only)

To prevent loose particles of limescale being poured out into your beverage, your kettle is fitted with a scale filter.

The filter is removable to enable cleaning and replacement.

Limescale deposits

Limescale is a harmless deposit which is naturally formed when (more or less) hard water is heated. It can be found mostly adhered to the heating element.

The amount of limescale deposited (and

subsequently the need to clean or descale) largely depends on the water hardness in your area and the frequency with which the kettle is used.

Limescale is not harmful to your health. But if poured into your beverage it can give a powdery taste to your drink.

The scale filter is designed to prevent these scale particles from being poured out by trapping them within the kettle.

Cleaning the scale filter

To avoid an excessive amount of limescale building up inside your kettle, it is important that both the kettle and filter are cleaned on a regular basis.

Scale can be removed from the filter by

- running it under a tap, whilst gently brushing with a soft nylon brush (fig. 6);
- or by soaking the filter in vinegar or a proprietary descaling agent.

- Before removing the filter (for replacement or cleaning):
 - Ensure that the kettle is unplugged from the mains.
 - Do not attempt to remove the filter when hot or when the kettle contains hot water.
- **Never leave the filter loose inside the kettle. Ensure that the filter is always correctly placed between the two ribs.**
 - Slide the filter downwards until it clicks into position (fig. 7).

Periodically: descaling

In the course of time, a build-up of limescale may occur on the filter gauze, reducing the filling (via the spout) and pouring performance of the kettle. Limescale adhered to the heating element will reduce the heating capacity.

Therefore, the kettle with the filter in place, should be descaled periodically as indicated in section "Descaling".

Replacement filters

Replacement filters can be obtained under type nr. HD 4961 from your Philips dealer.

Scale filters can also be applied with kettles type HD 4390 if provided with locating ribs (see fig. 7).

Descaling

Descal the kettle regularly. With normal use: at least twice a year.

- Boil 700 ml of water in the kettle.
- **Switch off and unplug from the electrical supply.**
- Add 300 ml of ordinary vinegar to the water in

- the kettle.
- Leave the solution to stand in the kettle overnight.
- Empty out the solution into e.g. a jug. Rinse the inside of the kettle with clean water.
- Fill the kettle with clean water up to the "MAX" level.
- Boil the water and empty the kettle. Rinse the inside of the kettle with clean water.

If any scale remains:

- Pour the water & vinegar solution into the kettle again.
- Reheat the solution until it starts to fizz again. Then switch off and unplug from the electrical supply. **Do not boil.**
- Leave the hot solution in the kettle until the fizzing stops.
- Empty out the solution into e.g. a jug and rinse the inside of the kettle thoroughly.
- Fill the kettle with clean water up to the "MAX" level.
- Boil the water and empty the kettle. Rinse the inside of the kettle with clean water.

Fitting a plug

Connections - Applicable to U.K. only

IMPORTANT

WARNING - THIS APPLIANCE MUST BE EARTHED

The wires in this mains lead are coloured in accordance with the following code:

**GREEN AND YELLOW - EARTH
BLUE - NEUTRAL
BROWN - LIVE**

As the colours of the wires in the mains lead of this appliance may not correspond with the coloured markings identifying the terminals in your plug, proceed as follows:

The wire which is coloured **GREEN AND YELLOW** must be connected to the terminal which is marked with the letter "E" or by the earth symbol \perp or coloured **GREEN** or **GREEN AND YELLOW**.

The wire which is coloured **BROWN** must be connected to the terminal which is marked with the letter "L" or coloured **RED**.

The wire which is coloured **BLUE** must be connected to the terminal which is marked with a letter "N" or coloured **BLACK**.

Note: If the terminals of the plug are unmarked or if you are in any doubt consult a qualified electrician.

If a BS 1363 13A plug is used this must be fitted with a 13A fuse.

Important

- Lisez attentivement ce mode d'emploi en regardant les illustrations avant d'utiliser l'appareil. Ne jetez pas ce mode d'emploi, il pourra vous servir ultérieurement.
- Avant de brancher la bouilloire, vérifiez que la tension indiquée sur l'appareil (sous le socle) corresponde à la tension de votre réseau électrique. Si ce n'est pas le cas, n'utilisez pas la bouilloire et rapportez-la chez votre revendeur.
- Utilisez la bouilloire uniquement avec le support fourni. N'employez pas le support pour un autre usage.
- Si le cordon électrique de l'appareil est endommagé, il doit être remplacé par un cordon spécifique. Apportez l'appareil chez votre revendeur ou chez un réparateur indépendant agréé Philips.
- Branchez impérativement le support sur une prise munie d'une terre.
- La bouilloire est protégée contre les dommages dus à un fonctionnement éventuel avec une quantité d'eau insuffisante grâce à une sécurité thermique. Celle-ci coupe l'alimentation électrique quand l'élément chauffant devient trop chaud.
 - Si la bouilloire a fonctionné sans eau ou avec une quantité d'eau insuffisante, commencez d'abord par retirer la fiche de la prise. Laissez-la ensuite refroidir 15 minutes avant de la remplir d'eau froide. La sécurité thermique sera automatiquement réactivée.
- Posez l'appareil sur une surface stable et horizontale. Assurez-vous que le socle et la bouilloire ne puissent pas tomber dans l'eau et que de l'eau ne puisse pas s'éclabousser sur le socle.
- Ne plongez jamais la bouilloire ni le socle dans l'eau. Ne laissez pas d'eau s'infiltrer dans les parties électriques de l'appareil et du socle.
- Tenez l'appareil hors de portée des enfants.
- La bouilloire peut être nettoyée avec un chiffon humide après avoir été ôtée de son support. Le support se nettoie de la même façon après avoir été débranché.
- Si vous tenez la bouilloire trop vers l'arrière, de l'eau peut s'échapper par les bords du couvercle. Si cela arrive, il n'y a aucun danger d'électrocution. Votre bouilloire est parfaitement sûre. Faites simplement attention à ne pas vous brûler si l'eau est chaude.
- Ne posez pas la bouilloire sur une surface chaude.
- A la première utilisation, faites bouillir de l'eau et jetez-la. Ensuite, votre appareil est prêt à être utilisé.

Description générale

- A Niveau d'eau**
- B Couvercle**
- C Bouton marche arrêt**
- D Lampe témoin**
- E Support avec rangement de cordon**
(dessous)
- F Connecteur de l'appareil**
- G Filtre pour le calcaire** (uniquement avec type HD 4391)

Rangement du cordon

- La longueur du cordon libre sous l'appareil peut être ajustée. Pour une plus grande sécurité, seulement la longueur minimum de cordon peut être visible entre le support et la prise murale

de raccordement. La longueur de cordon peut être diminuée en poussant l'excédent dans le support. Ne tirez pas trop fortement sur le cordon pour éviter tout dommage.

- Au dessous du support, il y a deux possibilités de sortie du cordon d'alimentation. Choisissez le point qui se trouve le plus proche de la prise de raccordement.
Pressez fermement le cordon dans la fente.

Comment utiliser l'appareil

Remplissage :

- Retirez la bouilloire du support avant de la remplir.
- (Fig. 2a) Vous pouvez remplir la bouilloire par le bec verseur ou ...
- (Fig. 2b)... après ouverture du couvercle.

N'oubliez pas de fermer le couvercle après remplissage, sinon la bouilloire ne pourra pas s'arrêter automatiquement après préparation de l'eau chaude.

Ne remplissez pas avec **moins de 0,35 litre d'eau** (jusqu'à l'indication "**MIN**") pour éviter que la bouilloire ne s'assèche en cours de fonctionnement.

Ne remplissez pas avec **plus de 1,7 litre d'eau** (jusqu'à l'indication "**MAX**"). Evitez de trop remplir afin que de l'eau bouillante ne soit pas éjectée de la partie supérieure de la bouilloire.

Mise en marche

- (Fig. 3) Placez la bouilloire sur le socle branché sur une prise de l'appareil. (Le socle peut être branché en permanence.)
- (Fig. 4) L'appareil se met en marche en positionnant l'interrupteur marche arrêt sur la position supérieure. La lampe témoin s'allume.

Arrêt

- (Fig. 5a) Quand l'eau a bouilli, l'appareil s'arrête automatiquement.
- (Fig. 5b) A tout instant, vous pouvez arrêter l'appareil en mettant manuellement le bouton marche arrêt en position arrêt.

Nouvelle mise en marche

- Après un fonctionnement en automatique, laissez refroidir suffisamment la sécurité thermique ce qui nécessite environ 15 à 20 secondes. Ensuite, vous pouvez à nouveau remettre en marche.

Pendant la période de refroidissement, ne forcez pas sur le bouton marche arrêt pour remettre l'interrupteur en position marche car cela endommagerait sérieusement le mécanisme.

Nettoyage

- N'immergez jamais l'appareil dans l'eau
- La bouilloire peut être nettoyée avec un chiffon humide après avoir été ôtée de son support. Le support se nettoie de la même façon après avoir été débranché.
- Vous pouvez utiliser du savon ou des détergents pour enlever de petites traces de calcaire.

Filtere antitartre (uniquement avec type HD 4391)

Pour éviter que des particules ou des dépôts de calcaire tombent dans votre boisson, votre bouilloire est équipée d'un filtre nylon. Le filtre est amovible afin d'être nettoyé et remplacé.

Depôts de tartre

Le tartre est un dépôt de calcaire qui se forme naturellement (plus ou moins) quand de l'eau dure est chauffée.

Il peut adhérer plus ou moins sur l'élément chauffant.

La quantité de tartre déposée (et de ce fait le besoin de nettoyer ou de détartrer) dépend largement de la dureté de l'eau dans votre région et de la fréquence d'utilisation de votre bouilloire.

Le tartre ne peut pas affecter votre santé. Cependant s'il tombe dans votre boisson il peut donner un goût poudreux à celle-ci.

Le filtre calcaire est prévu pour éviter que ces particules de calcaire puissent être déversées en les retenant à l'intérieur de la bouilloire.

Nettoyage du filtre à calcaire

Pour éviter qu'une quantité de tartre excessive se dépose à l'intérieur de la bouilloire, il est nécessaire de nettoyer celle-ci d'une manière régulière.

Le calcaire peut être retiré du filtre en:

- passant celui-ci sous le robinet, tout en le brossant avec une brosse souple en nylon (fig. 6)
- trempant le filtre dans du vinaigre ou un agent de détartrage approprié.
- Avant de retirer le filtre (pour le remplacer ou le nettoyer) :
 - assurez-vous que la bouilloire est débranchée.
 - N'essayez pas de retirer le filtre quand il est chaud ou quand la bouilloire contient de l'eau chaude.
- **Ne laissez pas le filtre non mis en place dans la bouilloire. Assurez-vous que le filtre soit correctement mis en place entre les deux nervures.**
 - Poussez le filtre vers le bas jusqu'à ce qu'il soit en position ("click") (fig. 7).

Périodiquement: détartrage

Au cours du temps, un dépôt de calcaire interne pourra se former dans le niveau d'eau, réduisant le remplissage (à travers le bec verseur) et faisant diminuer les performances de la bouilloire.

Le tartre déposé sur l'élément chauffant pourra réduire la capacité de chauffe. Cependant, la bouilloire avec le filtre mis en place, pourra être détartré périodiquement comme indiqué dans le paragraphe "Détartrage".

Remplacement des filtres Filterline

De nouveaux filtres Filterline sont disponibles auprès de votre revendeur Philips sous le numéro de type HD 4961.

Les filtres anticalcaire peuvent être utilisés avec les bouilloires type HD 4390 si pourvues des supports (voir fig. 7).

Détartrage

Détartrez régulièrement votre bouilloire. Deux fois par an pour une utilisation normale.

- Faites chauffer 700 ml d'eau dans la bouilloire.
- **Arrêtez la bouilloire et débranchez-la.**
- Ajoutez 300 ml de vinaigre blanc.
- Laissez agir toute une nuit.
- Ensuite jetez la solution et rincez à l'eau claire.
- Remplissez à nouveau la bouilloire avec de l'eau du robinet jusqu'au "niveau MAX".
- Faites bouillir. Ensuite jetez l'eau chaude et rincez l'intérieur de la bouilloire à nouveau à l'eau claire.

Si le détartrage est incomplet:

- Faites chauffer la solution eau-vinaigre **sans faire bouillir** (vous pouvez réduire la quantité d'eau légèrement). Puis arrêtez la bouilloire et débranchez-la.
- Laissez agir jusqu'à ce que l'émulsion au niveau du tartre s'arrête.
- Videz la bouilloire et rincez abondamment.
- Remplissez à nouveau avec de l'eau jusqu'au "niveau MAX".
- Faites bouillir. Ensuite jetez l'eau chaude et rincez l'intérieur de la bouilloire à l'eau claire.

Wichtig

- Lesen Sie die Gebrauchsanweisung sorgfältig durch, und sehen Sie sich dabei die Abbildungen an, bevor Sie das Gerät zum ersten Mal benutzen. Bewahren Sie diese Gebrauchsanweisung sorgfältig auf.
- Prüfen Sie vor Inbetriebnahme, ob die Spannung auf dem Typenschild an dem Gerät (unter dem Wasserkocher und unter dem Unterteil) mit der örtlichen Netzspannung übereinstimmt. Ist dies nicht der Fall, dann wenden Sie sich an Ihren Händler und verwenden Sie den Wasserkocher auf keinen Fall.
- Verwenden Sie den Wasserkocher nur mit dem zugehörigen Unterteil, und verwenden Sie dieses Unterteil niemals für andere Zwecke.
- Wenn das Netzkabel beschädigt ist, darf es nur durch ein Spezialkabel ersetzt werden. Wenden Sie sich an Ihren Philips-Händler oder die Philips-Organisation in Ihrem Lande.
- Verwenden Sie den Wasserkocher nur an einer Schuko-Steckdose.
- Das Gerät ist mit einem Überhitzungsschutz gegen einen Schaden durch Betrieb mit einer ungenügenden Menge Wasser geschützt. Er schaltet das Gerät aus, wenn die Heizelemente zu heiß werden.
 - Wenn das Wasser während des Betriebs verkocht, so nehmen Sie zuerst den Stecker aus der Steckdose. Lassen Sie das Gerät 15 Minuten abkühlen, bevor Sie den Wasserkocher wieder mit kaltem Wasser füllen. Der Überhitzungsschutz schaltet sich dann automatisch aus.
- Stellen Sie das Gerät auf eine feste, ebene Fläche. Stellen Sie sicher, daß das Gerät nicht in Wasser fallen und keine Wasser auf das Unterteil spritzen kann.
- Achten Sie darauf, daß Kinder weder den Netzstecker aus der Steckdose ziehen, noch den Wasserkocher umkippen können.
- Tauchen Sie den Wasserkocher niemals in Wasser. Geben Sie acht, daß kein Wasser in die elektrisch aktiven Teile des Wasserkochers und des Unterteils eindringt.
- Achten Sie darauf, daß Kinder weder den Netzstecker aus der Steckdose ziehen, noch den Wasserkocher umkippen können.
- Der Wasserkessel kann mit einem feuchten Tuch gereinigt werden. Nehmen Sie ihn zuvor vom Grundgerät herunter. Das Grundgerät kann auf gleiche Weise gereinigt werden. Ziehen Sie zuvor den Stecker aus der Steckdose.
- Wird der Wasserkocher zu weit nach hinten gekippt, kann Wasser hinten aus dem Deckel austreten. Das ist ohne Gefahr für die elektrische Sicherheit. Vorsicht ist jedoch geboten, wenn der Wasserkocher heißes oder kochendes Wasser enthält.
- Stellen Sie das Gerät nicht auf eine heiße Oberfläche.
- Gießen Sie das Wasser nach dem ersten Betrieb des Wasserkochers fort. Das Gerät ist danach fertig zum Gebrauch.

Allgemeine Beschreibung (Abb. 1)

- A** Füllstandanzeige
- B** Deckel
- C** Ein-/Ausschalter
- D** Kontrollampe
- E** Unterteil mit Kabelfach an der Unterseite
- F** Geräterestecker
- G** "Filterline" Kalkfilter (nur mit Type HD 4391)

Kabelfach

- Die Länge des freien Netzkabels kann reguliert werden. Aus Sicherheitsgründen sollte nur so wenig wie möglich Kabel zwischen Gerät und Stecker sichtbar sein. Übermäßiges Kabel kann in das Kabelfach zurückgeschoben werden. Ziehen Sie nicht zu stark an dem Kabel, damit es nicht beschädigt wird.
- Unter dem Unterteil sind zwei verschiedene Aussparungen, an denen das Kabel herausgeführt werden kann. Wählen Sie die

Aussparung, die der Steckdose am nächsten liegt.
Pressen Sie das Kabel fest in die Aussparung.

Die Anwendung des Wasserkochers

Füllen

- Sie können den Wasserkocher füllen ...
- (Abb. 2a) über die Tülle oder
- (Abb. 2b) nachdem Sie den Deckel geöffnet haben. Vergessen Sie nicht, danach den Deckel wieder zu schließen, sonst schaltet sich das Gerät nach Gebrauch nicht automatisch aus.

Füllen Sie nicht **weniger als 0,35 Liter Wasser** ein, also mindestens bis zur Marke **MIN**, um zu verhindern, daß das Wasser während des Betriebs verkocht.

Füllen Sie nicht **mehr als 1,7 Liter Wasser** ein, also höchstens bis zur Marke **MAX**, damit das kochende Wasser nicht durch die Tülle herauspritzt.

Einschalten

- (Abb. 3) Setzen Sie den Wasserkocher fest in das Unterteil, damit das Gerät mit der Steckdose Kontakt hat.
- (Abb. 4) Das Gerät wird eingeschaltet, indem Sie den Ein-/Ausschalter aufwärts drücken. Die Kontrollampe leuchtet auf.

Ausschalten

- (Abb. 5a) Wenn das Wasser kocht, schaltet sich das Gerät automatisch aus.
- (Abb. 5b) Sie können den Wasserkocher jederzeit zuvor von Hand ausschalten, indem Sie den Ein-/Ausschalter abwärts drücken.

Wiedereinschalten

- Nachdem der eingebaute Überhitzungsschutz das Gerät ausgeschaltet hat, lassen Sie es 15 bis 20 Sekunden abkühlen. Danach können Sie wieder einschalten.

Drücken Sie den Ein-/Ausschalter während der Abkühlungsphase nicht mit Gewalt auf "ON" hinauf, denn das könnte die Automatik beschädigen.

Reinigung

- Tauchen Sie das Gerät (Wasserkocher sowie Unterteil) nie ins Wasser.
- Der Wasserkocher kann mit einem feuchten Tuch gereinigt werden. Nehmen Sie ihn zuvor vom Unterteil ab.

Das Unterteil kann auf gleiche Weise gereinigt werden. Ziehen Sie zuvor den Stecker aus der Steckdose.

- Hartnäckige Flecken können Sie mit einem Spülmittel entfernen. Verwenden Sie auf keinen Fall Scheuerpulver oder Lösungsmittel.

"Filterline" Kalkfilter (nur mit Type HD 4391)

Ihr Gerät ist mit einem Kalkfilter aus Nylon versehen, damit kein Kesselstein in Ihr Getränk geraten kann. Dieser Filter kann herausgenommen, gereinigt und wieder eingesetzt werden.

Kesselstein

Kesselstein ist Kalk, der sich beim Erhitzen von Wasser stets mehr oder minder stark ablagert. Er setzt sich besonders stark an den Heizelementen ab.

Die Menge des Kesselsteins ist vom Härtegrad des von Ihnen verwendeten Wassers und vom Gebrauch des Geräts abhängig - und damit auch die Häufigkeit des Entkalkens.

Kesselstein gefährdet Ihre Gesundheit nicht.

Wenn er in Ihre Getränke gerät, kann er aber einen sandigen Geschmack verursachen.

Der Kalkfilter fängt die Kesselstein-Partikel bereits im Wasserkocher ab.

Reinigen des Kalkfilters

Kessel und Kalkfilter müssen regelmäßig gereinigt werden, damit sich nicht zu viel Kesselstein ansammelt. Kesselstein wird aus dem Filter entfernt, indem Sie ihn ...

- unter fließendem Wasser ausspülen und vorsichtig mit einer Nylon-Bürste ausbürsten (Abb. 6),
- in Haushaltsessig oder einen speziellen Entkalker tauchen.
- Vor der Entnahme des Filters zur Reinigung oder zum Austausch:
 - Ziehen Sie den Stecker aus der Steckdose.
 - Vergewissern Sie sich, daß das Gerät nicht heiß ist oder heißes Wasser enthält.
- **Setzen Sie den Kalkfilter fest zwischen die beiden vorderen Führungsschienen. Lassen Sie ihn niemals locker im Gerät.**
 - Drücken Sie abwärts bis zum "Klick" (Abb. 7).

Von Zeit zu Zeit: Entkalken

Im Laufe der Zeit kann der auf dem Filtergewebe angesetzte Kesselstein das Füllen und Ausgießen über die Tülle beeinträchtigen. Kesselstein auf dem Heizelement kann die Heizleistung mindern. Darum muß das Gerät bei eingesetztem Kalkfilter, wie im Abschnitt "Entkalken" geschildert, regelmäßig entkalkt werden.

Ersatz Filterline-Filter

Entsprechende Ersatz-Filter mit Filterhalter sind als Type HD 4961 bei Ihrem Philips-Händler erhältlich.

Kalkfilter sind auch für den Wasserkocher HD 4390 brauchbar, sofern sie mit Führungsrillen versehen sind (Abb. 7).

Entkalken

Entkalken Sie das Gerät regelmäßig; bei normalem Gebrauch wenigstens zweimal jährlich.

- Bringen Sie 700 ml Wasser im Wasserkocher zum Kochen.
- **Schalten Sie das Gerät aus, und ziehen Sie den Stecker aus der Steckdose.**
- Fügen Sie dem Wasser im Wasserkocher 300 ml Haushaltsessig zu.
- Lassen Sie das Essigwasser über Nacht im Wasserkocher stehen.
- Gießen Sie dann das kalte Essigwasser in ein Gefäß, und spülen Sie den Wasserkocher innen mit klarem Wasser aus.
- Füllen Sie das Gerät mit klarem Wasser bis zur Markierung "MAX".
- Bringen Sie das Wasser zum Kochen. Gießen Sie es danach aus, und spülen Sie den Wasserkocher mit klarem Wasser aus.

Falls Reste von Kesselstein zurückbleiben:

- Gießen Sie das Essigwasser wieder in den Wasserkocher.
- Heizen Sie das Essigwasser wieder auf, bis es siedet. **Lassen Sie es nicht aufkochen!**
- Schalten Sie das Gerät aus, und ziehen Sie den Stecker aus der Steckdose.
- Lassen Sie das Essigwasser im Wasserkocher stehen, bis es aufhört zu siedeln.
- Gießen Sie dann das kalte Essigwasser in ein Gefäß, und spülen Sie den Wasserkocher gründlich aus.
- Füllen Sie das Gerät mit klarem Wasser bis zur Markierung "MAX".
- Bringen Sie das Wasser zum Kochen. Gießen Sie es danach aus, und spülen Sie den Wasserkocher mit klarem Wasser aus.

Belangrijk

- Lees de gebruiksaanwijzing en bekijk de tekeningen voordat u het apparaat in gebruik neemt.
Bewaar de gebruiksaanwijzing, zodat u deze later nog kunt raadplegen.
- Controleer, voordat u het apparaat aansluit, of de aanduiding van het voltage op het apparaat (onderzijde van de waterkoker en van de houder) overeenkomt met de netspanning in uw woning. Is dat niet het geval, gebruik dan de waterkoker niet. Vraag dan uw leverancier om advies.
- Gebruik de waterkoker alleen met de bijbehorende houder. Gebruik de houder niet voor andere toepassingen.
- Indien het snoer van dit apparaat is beschadigd, dient het uitsluitend door het originele type te worden vervangen. Wend u daartoe tot uw Philips leverancier of tot de Philips organisatie in uw land.
- Sluit de houder alleen aan op een geaard stopcontact.
- De waterkoker is beveiligd tegen schade door droogkoken: een thermische beveiliging schakelt het apparaat uit als het verwarmingselement te heet wordt.
- Als het apparaat is gebruikt met te weinig water, of zonder water, neem dan eerst de stekker uit het stopcontact. Laat het apparaat 15 minuten afkoelen alvorens u het weer met koud water vult.
De thermische beveiliging wordt dan automatisch uitgeschakeld.
- Zet het apparaat op een stevig oppervlak. Zorg dat de waterkoker en de houder niet in het water kunnen vallen en dat er geen water op de houder kan spatten.
- Dompel de waterkoker en de houder nooit in water. Zorg er ook voor dat er geen water in het elektrische gedeelte van de waterkoker of de houder kan lopen.
- Zorg ervoor dat kinderen niet aan het snoer kunnen trekken of per ongeluk de waterkoker omstoten.
- U kunt de waterkoker schoonmaken met een wat vochtige doek, nadat u deze van de houder hebt genomen.
De houder kunt u op dezelfde wijze schoonmaken, nadat u de stekker uit het stopcontact hebt genomen.
- Als de waterkoker te ver achterover wordt gekanteld, is het mogelijk dat er water uit lekt via de achterzijde. Het apparaat is dan nog steeds elektrisch veilig. Wanneer de waterkoker kokend of heet water bevat, is extra voorzichtigheid geboden.
- Zet de waterkoker niet op een heet oppervlak.
- Het eerste water dat u met de waterkoker hebt gekookt, gooit u weg. Daarna is het apparaat klaar voor gebruik.

Algemene beschrijving (fig. 1)

- A** Peilglas
- B** Deksel
- C** Aan/uit schakelaar
- D** Controlelampje
- E** Houder met snoeropbergplaats (onderzijde)
- F** Aansluitpunt
- G** "Filterline" kalkfilter (alleen bij type HD 4391)

Snoer opbergen

- De lengte van het snoer vanaf de houder kan worden aangepast.
Voor extra veiligheid moet het snoer tussen houder en stopcontact zo kort mogelijk zijn.
U kunt het overtollige snoer terugduwen in de houder. Voorkom kabelbreuk: niet te hard op het snoer duwen.
- Het snoer kan op twee plaatsen uit de houder gevoerd worden. Kies het punt dat het dichtst bij het stopcontact zal zijn.
Duw het snoer stevig vast in de uitsparing van de houder.

Hoe gebruikt u de waterkoker?

Vullen

- Neem de waterkoker vóór het vullen van de houder.
- (Fig. 2a) U kunt de waterkoker vullen via de tuit, of...
- (Fig. 2b) ...nadat u het deksel hebt geopend. Vergeet niet na het vullen het deksel weer te sluiten, anders zal de waterkoker na gebruik niet automatisch uitschakelen!

Doe niet **minder dan 0,35 liter** (tot "**MIN**") water in de waterkoker om droogkoken te voorkomen. Doe niet **méér dan 1,7 liter** (tot "**MAX**") water in de waterkoker om overkoken te vermijden.

Inschakelen

- (Fig. 3) Plaats de waterkoker op de houder, die verbonden is met het stopcontact. (U kunt de houder aangesloten laten.)
- (Fig. 4) Het apparaat wordt ingeschakeld door de aan/uit schakelaar in de bovenste stand te zetten. Het controlelampje gaat dan branden.

Uitschakelen

- (Fig. 5a) Het water is heet en het apparaat heeft zichzelf uitgeschakeld.
- (Fig. 5b) Het is ook steeds mogelijk het apparaat met de hand uit te schakelen, door de aan/uit schakelaar in de onderste stand te zetten.

Opnieuw inschakelen?

- Na automatisch uitschakelen, laat u eerst de ingebouwde thermische beveiliging 15 - 20 seconden afkoelen. Daarna kunt u de waterkoker opnieuw inschakelen.

Probeer niet tijdens de afkoeltijd de aan/uit schakelaar in de bovenste stand (= "Aan") te krijgen: dit zou tot ernstige beschadiging kunnen leiden.

Schoonmaken

- Dompel het apparaat niet in water.
- U kunt de waterkoker schoonmaken met een vochtige doek. Neem eerst de waterkoker van de houder. De houder kunt u op dezelfde wijze schoonmaken. Neem eerst de stekker uit het stopcontact.
- U kunt zeep of een schoonmaakmiddel gebruiken om hardnekkige vlekken te verwijderen. Gebruik geen bijtende en krassende schoonmaakmiddelen.

Filterline kalkfilter (alleen bij type HD 4391)

Om te voorkomen dat er losse deeltjes ketelsteen in uw drinken terecht komen, is uw waterkoker voorzien van een kalkfilter. Dit filter kan worden verwijderd voor schoonmaken en vervanging.

Ketelsteen afzetting

Ketelsteen is een onschuldige kalkafzetting die volgens een natuurlijk proces plaatsvindt bij het verhitten van (min of meer) hard water.

Het zet zich vooral vast rond het verwarmingselement.

De hoeveelheid afgezette ketelsteen (en dus ook de noodzaak om schoon te maken of te ontkalken) hangt in hoge mate af van de hardheid van het water in uw regio en van de mate waarin u de waterkoker gebruikt.

Ketelsteen is niet schadelijk voor uw gezondheid. Maar als het in uw drinken terecht komt, kan het er een stoffig smaakje aan geven.

Het kalkfilter is zo ontworpen, dat het deze kalkdeeltjes uit het water zeeft voordat u dit uit de waterkoker giet.

Kalkfilter schoonmaken

Om te voorkomen dat er zich een te dikke laag ketelsteen in uw waterkoker afzet, is het van belang dat zowel de waterkoker als het filter regelmatig worden schoongemaakt.

Ketelsteen kan worden verwijderd door:

- het filter onder de kraan af te spoelen, terwijl u het voorzichtig met een zachte nylon borstel afveegt (fig. 6);
- of door het filter in azijn of een ander merknaam verkocht ontkalkingsmiddel te laten weken.
- Voordat u het filter verwijdert (voor vervanging of schoonmaken):
- Let erop dat de stekker uit het stopcontact is genomen;
- Probeer niet het filter te verwijderen wanneer het heet is of wanneer er heet water in de waterkoker is.
- **Laat nooit het filter los in de waterkoker liggen. Zorg ervoor dat het altijd op de juiste wijze in het schuifprofiel is geplaatst.**
- Schuif het filter omlaag totdat het in de juiste positie vastklikt (fig. 7).

Van tijd tot tijd: ontkalken

In de loop van de tijd kan er zich ook op het filterweefsel ketelsteen afzetten. Het filter raakt dan verstopt, waardoor het moeilijker wordt de ketel te vullen (via de tuit) en leeg te schenken. Ketelsteen op het verwarmingselement maakt dat het opwarmen langer duurt.

Daarom is het sterk aan te bevelen regelmatig de waterkoker, met het filter erin geplaatst, te ontkalken zoals is aangegeven in hoofdstuk "Ontkalken".

Vervangingsfilters

Vervangingsfilters zijn bij uw Philips leverancier verkrijgbaar onder typenummer HD 4961.

Kalkfilters kunnen ook worden aangebracht in waterkokers van het type HD 4390, indien deze zijn voorzien van een schuifprofiel (zie fig. 7).

Ontkalken

Ontkalk de waterkoker regelmatig: bij normaal gebruik minstens twee keer per jaar.

- Kook 700 ml water in de waterkoker.
- **Schakel het apparaat uit en haal de stekker uit het stopcontact.**
- Voeg 300 ml gewone azijn toe aan het water in de waterkoker.
- Laat het mengsel een nacht lang in de waterkoker staan.
- De volgende morgen giet u het mengsel over in een kan o.i.d. Spoel de binnenkant van de waterkoker na met schoon water.
- Vul de waterkoker tot "MAX" met schoon water.
- Kook het water en giet de waterkoker leeg. Spoel de binnenkant van de waterkoker na met schoon water.

Als er nog steeds ketelsteen is:

- Giet het mengsel van water en azijn opnieuw in de waterkoker.
- Warm het mengsel op totdat het weer gaat bruisen. Schakel het apparaat dan uit en haal de stekker uit het stopcontact. **Niet laten koken.**
- Laat het hete mengsel in de waterkoker totdat het bruisen ophoudt.
- Giet het mengsel over in een kan o.i.d. Spoel de binnenkant van de waterkoker na met schoon water.
- Vul de waterkoker tot "MAX" met schoon water.
- Kook het water en giet de waterkoker leeg. Spoel de binnenkant van de waterkoker na met schoon water.

Importante

- Prima di usare l'apparecchio, leggete le istruzioni per l'uso e guardate le relative illustrazioni con molta attenzione.
Conservate queste istruzioni, potranno esservi sempre utili.
- Prima di collegare il bollitore, controllate che la tensione indicata sull'apparecchio (posta al di sotto dell'unità base) corrisponda a quella delle rete locale.
Se non dovesse corrispondere, non usatelo e rivolgetevi al rivenditore.
- Usate il bollitore esclusivamente con l'unità base in dotazione. Non usate l'unità base per altri scopi.
- Se il cavo di alimentazione fosse danneggiato, occorre sostituirlo con un cavo speciale. Rivolgetevi al rivenditore Philips o ad uno dei numerosi Centri Assistenza Philips.
- Collegare il bollitore solamente ad una presa di corrente con messa a terra.
- Il bollitore dispone di un dispositivo di spegnimento di sicurezza contro i danni che potrebbero derivare da una quantità d'acqua insufficiente. Questo dispositivo toglie la corrente quando le resistenze diventano troppo calde.
- Se il bollitore rimane senz'acqua durante il funzionamento, togliete per prima cosa il bollitore dalla base e la spina. Attendete 15 minuti per permettere al bollitore di raffreddarsi prima di riempirlo d'acqua.
Questo interruttore arresta il funzionamento.
- Appoggiate l'apparecchio sopra una superficie piana e stabile. Controllate che l'unità base e il bollitore non possano cadere nell'acqua e che l'unità base non venga bagnata.
- Non immergete mai il bollitore o l'unità base nell'acqua e fate attenzione che non penetri acqua nelle parti elettriche del bollitore o sull'unità base.
- Controllate che i bambini non tirino il cavo di alimentazione e che non urtino l'apparecchio.
- Il bollitore può essere pulito con un panno umido, ma prima ricordatevi di togliere il bollitore dalla base.
La base può essere pulita nello stesso modo. Ricordatevi comunque di togliere la spina dalla presa di corrente.
- Se il bollitore viene inclinato troppo all'indietro, l'acqua rischia di fuoriuscire dal coperchio posteriore. In caso ciò accada, il bollitore è comunque elettricamente sicuro. Prestate una maggiore attenzione quando il bollitore contiene acqua calda o bollente.
- Non appoggiate l'apparecchio sopra una superficie calda.
- La prima volta che fate bollire dell'acqua non usatela, gettatela. Così facendo l'apparecchio sarà pulito e pronto per l'uso.

Descrizione dell'apparecchio (fig. 1)

- A** Livello dell'acqua
- B** Coperchio
- C** Interruttore Acceso/Spento
- D** Lampada-spia.
- E** Unità base con avvolgicavo (posto al di sotto)
- F** Presa
- G** Filtro anticalcare "Filterline" (soltanto con il mod. HD 4391)

Avvolgicavo

- Il cavo in eccesso può essere regolato. Per maggior sicurezza, svolgete il cavo solamente per la distanza che intercorre tra l'unità base e la presa di alimentazione.
Il cavo in eccesso può essere spinto nell'avvolgicavo.
Tirate il cavo delicatamente per non rovinarlo.
- Sotto l'unità base ci sono due altre possibilità per la fuoriuscita del cavo. Scegliete quella più vicino alla presa di alimentazione.
Premete il cavo nella sua sede.

Funzionamento

- Prima di riempire il bollitore toglietelo dall'unità base.
- (fig. 2a) versate l'acqua attraverso il beccuccio o...
- (fig. 2b) ...sollevando il coperchio (non dimenticate di richiudere il coperchio, perché dopo l'uso, il bollitore non si spegnerebbe automaticamente)

Non versate nel bollitore **meno di 0,35 l di acqua** (fino all'indicazione "**MIN**"), per evitare di far funzionare il bollitore senz'acqua.

Non versate nel bollitore **più di 1,7 l di acqua** (fino all'indicazione "**MAX**").

Se nel bollitore avete versato troppa acqua, bollendo, l'acqua in eccesso potrebbe fuoriuscire.

Per accendere

- (Fig. 3) Appoggiate il bollitore sull'unità base collegata ad una presa di alimentazione. (Potete mantenere l'unità base collegata alla rete di alimentazione.)
- (Fig. 4) L'apparecchio si accende regolando l'interruttore Acceso/Spento sulla posizione superiore (Acceso).
La Lampada-spia si accenderà.

Per spegnere

- (Fig. 5a) Quando l'acqua è bollente, l'apparecchio si spegne automaticamente.
- (Fig. 5b) In qualsiasi momento potrete spegnere l'apparecchio manualmente regolando l'interruttore Acceso/Spento sulla posizione inferiore.

Riaccensione

- Se l'apparecchio si è spento automaticamente, lasciatelo raffreddare 15-20 secondi e poi potrete riaccenderlo.

Mentre l'apparecchio si sta raffreddando, non forzate l'interruttore Acceso/Spento sulla posizione superiore perché così facendo potreste rovinarne il meccanismo.

Pulizia

- Non immergete mai l'apparecchio nell'acqua.
- Togliete il bollitore dall'unità base e pulitelo con un panno umido.
L'unità base va pulita nello stesso modo. Prima però togliete la spina dalla presa di alimentazione.
- Per togliere le macchie resistenti potete usare il sapone o i detersivi.
Non usate detersivi aggressivi o abrasivi.

Il filtro anticalcare "Filterline" (soltanto con il mod. HD 4391)

L'apparecchio è dotato di un filtro di nylon che trattiene le particelle di calcare evitando così che vengano versate nella bevanda.

Il filtro è asportabile per facilitarne la pulizia e la sostituzione.

I depositi calcarei

I depositi calcarei si formano quando l'acqua (più o meno) dura viene scaldata.

In genere, aderiscono all'elemento riscaldante.

La quantità di tali depositi (e di conseguenza la necessità di pulire e di decalcificare) dipende principalmente dalla durezza dell'acqua della vostra zona e dalla frequenza con cui il bollitore viene usato.

Il calcare non nuoce alla salute, ma se viene versato in una bevanda il gusto ne potrebbe risentire.

Il filtro è stato quindi concepito per evitare che tali particelle vengano versate nella bevanda ma restino invece nel bollitore.

Pulizia del filtro

Per evitare il formarsi di un eccessivo deposito calcareo nel bollitore è importante che sia il bollitore che il filtro vengano puliti regolarmente.

Per togliere il calcare dal filtro potete:

- metterlo sotto il getto dell'acqua e passarlo con uno spazzolino morbido di nylon (fig. 6);
 - o immergendo il filtro nell'aceto o in un prodotto decalcificante.
- Prima di togliere il filtro (per sostituirlo o per pulirlo):
 - Controllate che il bollitore non sia collegato alla rete di alimentazione.
 - Non togliete il filtro quando è ancora caldo o quando il bollitore contiene acqua calda.
 - **Non lasciate mai il filtro nel bollitore e controllate che sia sempre posto tra i due bordi.**
 - Fate scorrere il filtro verso il basso fino a quando sentirete uno scatto (fig. 7).

Periodicamente: la decalcificazione

Col tempo, a livello del filtro potrebbe formarsi un deposito calcareo che potrebbe ostacolare l'inserimento dell'acqua (dal beccuccio) o la fuoriuscita.

Inoltre, il deposito calcareo aderito all'elemento riscaldante potrebbe ostacolare il riscaldamento dell'acqua.

Di conseguenza, il bollitore con il filtro inserito nella sua sede, dovrebbero venire decalcificati periodicamente come indicato nel cap. "Decalcificazione".

Come sostituire i filtri "Filterline"

I filtri nuovi, del tipo HD 4961, possono essere acquistati presso i rivenditori autorizzati Philips. I filtri anticalcare possono essere utilizzati anche con bollitori mod. HD 4390 se provvisti di guide di posizionamento.

Disincrostazione

Disincrostate periodicamente il bollitore. Con un uso normale, questa operazione andrà eseguita almeno due volte all'anno.

- Fate bollire 700 ml d'acqua nel bollitore.
- **Spegnete l'apparecchio e staccate la spina dalla presa di alimentazione.**
- Aggiungete 300 ml d'aceto all'acqua già contenuta nel bollitore.
- Lasciate agire la soluzione nel bollitore per una notte intera.
- Svuotate completamente il bollitore versando la soluzione in una brocca. Risciacquate l'interno del bollitore con acqua pulita.
- Riempite il bollitore con acqua pulita fino al livello "MAX".
- Fate bollire l'acqua e svuotate il bollitore. Risciacquate l'interno del bollitore con acqua pulita.

Nel caso rimangono tracce di calcare:

- Versate nuovamente nel bollitore la soluzione di acqua e aceto.
- Riscaldare nuovamente la soluzione fino a quando ricomincia a fare le bollicine. Poi spegnete il bollitore e staccate la spina dalla presa di alimentazione. **Non fate bollire la soluzione!**
- Lasciate agire la soluzione nel bollitore fino a quando scompaiono le bollicine.
- Svuotate completamente il bollitore versando la soluzione in una brocca. Risciacquate perfettamente l'interno del bollitore.
- Riempite il bollitore con acqua pulita fino al livello "MAX".
- Fate bollire l'acqua e svuotate il bollitore. Risciacquate l'interno del bollitore con acqua pulita.

Importante

- Lean estas instrucciones atentamente, consultando al mismo tiempo las ilustraciones, antes de usar el aparato por primera vez.
Conservan estas instrucciones para anteriores consultas.
- Antes de conectar la hervidora, comprueben que la tensión indicada en el aparato corresponde a la existente en el local. De no ser así, pónganse en contacto con el distribuidor más próximo y no usen la hervidora.
- Utilicen la hervidora sólo con la unidad de base que se entrega con ella. No usen esta unidad con otros fines.
- Si está estropeado el cordón de red del aparato, deberá ser sustituido por otro especial. Consulten al distribuidor Philips o a la organización Philips de su país.
- Conecten la unidad de base únicamente a enchufes provistos de toma de tierra.
- La hervidora está protegida contra daños debidos a su puesta en marcha con agua insuficiente, gracias a un disyuntor de seguridad, que corta la corriente en cuanto se calienta con exceso el elemento calefactor.
- Si alguna vez se queda sin agua, o con muy poca, la hervidora estando funcionando, desenchúfela primero de la toma de corriente. Después dejen que se enfríe durante unos 15 minutos antes de rellenarla con agua fría.
El disyuntor de seguridad se repondrá automáticamente.
- Coloquen el aparato en una superficie plana estable. Cerciórense de que la hervidora no pueda caer al agua y de que no se salpica agua hacia la unidad de base.
- No sumerjan nunca en agua la hervidora ni la unidad de base. No dejen que entre agua en los componentes eléctricos que hay dentro de ellas.
- La hervidora puede ser limpiada con un paño húmedo. Quiten primero la hervidora de la base conectora. La base conectora puede limpiarse del mismo modo. Quiten primero la clavija de la base de enchufe.
- No dejen que los niños tiren del cordón de red o toquen la hervidora.
- Si la hervidora de agua es inclinada demasiado rápidamente hacia atrás, el agua puede derramarse a través de la tapa trasera. Si ello sucede, la hervidora seguirá siendo eléctricamente segura. Deben tener un cuidado especial si la hervidora contiene agua caliente o hirviendo.
- No pongan la hervidora en superficies calientes.
- Tiren la primera agua que hayan hervido con esta hervidora. Entonces ya quedará el aparato listo para su empleo normal.

Descripción general (fig. 1)

- A** Nivel de agua
- B** Tapa
- C** Interruptor
- D** Luz piloto
- E** Unidad de base con almacén para el cordón (debajo)
- F** Conector
- G** Filtro de incrustaciones "Filterline"
(Sólo para el tipo HD 4391)

Para guardar el cordón

- La cantidad de cordón necesaria para la base puede ajustarse a voluntad. Con el fin de conseguir una mayor seguridad, sólo debe usarse la cantidad mínima de cordón desde la base hasta la toma de corriente.
La longitud del cordón puede reducirse colocando el resto dentro de la unidad de base. No tiren muy fuerte de él para evitar daños.
- Debajo de la base hay dos puntos alternativos de salida para el cordón. Elijan el que quede más cerca de la toma de corriente.
Aprieten fuerte el cordón en la ranura .

Cómo usar la hervidora

Llenado

- Saquen la hervidora de la unidad de base antes de llenarla.
- (Fig. 2a) Pueden llenarla directamente por el pico o...
- (Fig. 2b) ...abriendo la tapa. (No olviden volver a cerrarla después de haber llenado la hervidora, pues de lo contrario no se desconectará después de su empleo.)

No echen nunca **menos de 0,35 litros de agua** (hasta la indicación "**MIN**") para impedir que se quede la hervidora funcionando en seco.

No echen tampoco **más de 1,7 litros de agua** (hasta la indicación "**MAX**"). Eviten llenarla con exceso, para impedir que se rebose el agua hirviendo por el pico.

Puesta en marcha

- (Fig. 3) Coloquen la hervidora en la unidad de base, que está conectada a la toma de corriente. (Pueden mantener conectada siempre la unidad de base.)
- (Fig. 4) El aparato se pone en marcha llevando hacia arriba el interruptor. La luz piloto se iluminará.

Apagado

- (Fig. 5a) Una vez que ha hervido el agua, el aparato se desconecta automáticamente.
- (Fig. 5b) En cualquier momento pueden parar la hervidora llevando hacia abajo el interruptor.

¿Van a activarla otra vez?

- Si se ha apagado automáticamente, dejen primero que se enfríe el relé térmico, unos 15-20 segundos. A continuación ya podrán activar otra vez el aparato.

Durante el tiempo de enfriamiento no fuercen el interruptor a la posición "ON" (arriba), ya que entonces se dañaría gravemente el mecanismo.

Limpieza

- No sumerjan nunca la hervidora en agua.
- La hervidora puede ser limpiada con un paño húmedo. Quiten primero la hervidora de la base conectora. La base conectora puede limpiarse del mismo modo. Quiten primero la clavija de la base de enchufe.
- Para eliminar las manchas molestas puede usarse jabón o detergente, evitando el empleo de artículos de limpieza abrasivos.

Filtro de incrustaciones "Filterline"

(Sólo para el tipo HD 4391)

Para impedir que las partículas de incrustación puedan mezclarse con la bebida, la hervidora va provista de un filtro de nilón, que es amovible con objeto de facilitar su limpieza y sustitución.

Depósitos de incrustaciones

Las incrustaciones son depósitos calcáreos que se forman de manera natural al calentar agua más o menos dura.

La mayoría de las veces se encuentran adheridas al elemento calefactor.

La cantidad de incrustaciones depositadas (y, por consiguiente, la necesidad de eliminarlas o "descalcificar" el aparato) depende mucho de la dureza del agua que se emplee en la zona en que habiten y la frecuencia con que se use la hervidora.

Las incrustaciones no son nocivas para la salud; pero, echadas en la bebida, pueden prestarle un sabor terroso.

El filtro de incrustaciones está previsto para impedir que dichas incrustaciones puedan pasar a la bebida quedando en la hervidora.

Limpieza del filtro de incrustaciones

Para evitar que en la hervidora se produzca una acumulación excesiva de depósitos, conviene que se limpie de forma regular.

Las incrustaciones pueden eliminarse del filtro:

- poniéndolo bajo el grifo y frotándolo cuidadosamente con un cepillo suave de nilón (fig. 6);
- sumergiéndolo en vinagre o algún agente descalcificador.

- Antes de quitar el filtro (para limpieza o sustitución):
 - Cerciórese de que la hervidora está desenchufada de la red.
 - No intenten sacar el filtro estando caliente o si la hervidora contiene agua caliente.
- **No dejen nunca el filtro suelto dentro de la hervidora. Asegúrense de que siempre queda colocado correctamente entre los dos bordes.** Deslícnlo hacia abajo, hasta que quede bien encajado en su lugar (fig. 7).

Periódicamente: descalcificación

Al correr del tiempo puede aparecer una formación de incrustaciones en el filtro, reduciendo con ello su eficacia y el llenado (por el pico).

Los depósitos adheridos al elemento calefactor reducirán la capacidad calórica de éste.

Por todo ello, conviene descalcificar periódicamente la hervidora con el filtro puesto,

tal como se indica en la sección "Descalcificación".

Filtros " Filterline " de recambio

Los filtros de recambio pueden obtenerlos de su vendedor Philips bajo el tipo HD 4961.

Los filtros anti-incrustaciones también pueden aplicarse a hervidoras de agua del tipo HD 4390 si están provistas de nervios de colocación (ver fig. 7).

Desincrustado

Desincrusten regularmente la hervidora de agua. Con un uso normal, al menos 2 veces al año.

- Hiervan 700 ml de agua en la hervidora.
- **Paren el aparato y desconéctenlo de la base de enchufe.**
- Añadan 300 ml de vinagre ordinario al agua de la hervidora.
- Dejen que la mezcla permanezca toda la noche en la hervidora.
- Vacien la mezcla, por ejemplo, en una hervidora. Laven el interior de la hervidora con agua limpia.
- Llenen la hervidora con agua limpia hasta el nivel "MAX".
- Hiervan el agua y vacien la hervidora. Laven el interior de la hervidora con agua limpia.

Si todavía hay incrustaciones:

- Viertan de nuevo la mezcla de agua y vinagre en la hervidora.
- Calienten la mezcla hasta que empiece a sisear de nuevo. Paren entonces el aparato y desconéctenlo de la base de enchufe.

No hiervan la mezcla.

Dejen la mezcla caliente en la hervidora hasta que deje de sisear.

- Vacien la mezcla, por ejemplo, en una hervidora y laven cuidadosamente el interior de la hervidora.
- Llenen la hervidora con agua limpia hasta el nivel "MAX".
- Hiervan el agua y vacien la hervidora. Laven el interior de la hervidora con agua limpia.

Importante

- Leia estas instruções juntamente com as gravuras, antes de utilizar a chaleira pela primeira vez.
Guarde estas instruções para uma consulta futura.
- Antes de ligar a chaleira, verifique se a tensão indicada na chapa de identificação (do lado do fundo da chaleira e da base) corresponde à do local da sua residência. Se não for este o caso, contacte o seu vendedor e não utilize a chaleira.
- Utilize a chaleira apenas com a base fornecida. Não utilize esta base para outros fins.
- Se o cabo de alimentação deste aparelho se encontrar danificado, deverá ser somente substituído por um cabo especial. Dirija-se ao seu fornecedor Philips ou à organização Philips no seu país.
- Ligue a unidade de base apenas a uma tomada de parede com ligação à terra.
- A chaleira está protegida contra danos causados por funcionar com água insuficiente, desligando-se por segurança. A corrente é cortada quando o elemento aquecedor se torna demasiado quente.
 - Se a chaleira funcionar com pouca ou nenhuma água, retire primeiro a ficha da tomada da parede. Deixe-a arrefecer durante uns 15 minutos antes de a voltar a encher com água fria. O corte de energia de segurança é então automaticamente accionado.
- Coloque a chaleira numa superfície lisa estável. Assegure-se de que a base e a chaleira não caiam na água e de que a base não seja salpicada.
- Nunca mergulhe a chaleira ou a base em água. Não deixe que entre água para as partes eléctricas dentro da chaleira ou da base.
- Não deixe que as crianças puxem o fio eléctrico ou que batam com a chaleira.
- A chaleira pode ser limpa com um pano húmido. Retire primeiro a chaleira da base. A base pode ser limpa da mesma maneira. Retire primeiro a ficha eléctrica da tomada de parede.
- Se a chaleira for inclinada demasiadamente para trás, a água pode entornar-se pela tampa de trás. Mesmo que isto aconteça a chaleira continua a ser electricamente segura. Deverá ter maiores cuidados se a chaleira contiver água quente ou a ferver.
- Não coloque a chaleira numa superfície quente.
- Deite fora a primeira água fervida com esta chaleira. O aparelho estará então pronto a ser utilizado.

Descrição geral (fig. 1)

- A** Medida da água
- B** Tampa
- C** Comutador de ligar/desligar
- D** Lâmpada piloto
- E** Base com compartimento para guardar o fio (em baixo)
- F** Ligação
- G** Filtro "Filterline" de descalcificação (Só no tipo HD 4391)

Armazenamento do cabo

- O excesso de comprimento do cabo de ligação da base pode ser regulado. Para maior segurança, somente o comprimento mínimo do cabo deverá ficar visível entre a base e a tomada da parede.
O comprimento do cabo pode ser reduzido, empurrando o excesso de fio para dentro da base. Não puxe com força o cabo para evitar danificá-lo.
- Por debaixo da base há dois pontos alternativos para a saída do cabo. Escolha o ponto que fique mais perto da tomada da parede.
Carregue com firmeza no cabo para dentro da ranhura.

Como utilizar a chaleira

Encher

- Retire a chaleira da base antes de a encher.
- (Fig. 2a) Pode encher a chaleira pelo bico ou...
- (Fig. 2b) ... depois de abrir a tampa. Não se esqueça de fechar outra vez a tampa depois de encher a chaleira, ou a chaleira não se desligará automaticamente após a sua utilização.

Não encha a chaleira com **menos de 0.35 litros de água** (até à indicação de "MIN") para que não seque durante o seu funcionamento.

Não encha a chaleira com **mais de 1.7 litros de água** (até à indicação de "MAX"). Evite enchê-la em demasia para evitar que a água, quando ferver, seja deitada para fora pela parte superior da chaleira.

Ligar

- (Fig. 3) Coloque a chaleira na base, a qual se encontra ligada a uma tomada de parede. (Pode manter a base ligada.)
- (Fig. 4) O aparelho é ligado colocando o comutador de ligar/desligar na posição "para cima". A lâmpada piloto acende-se.

Desligar

- (Fig. 5a) Quando a água tiver fervido a chaleira desliga-se automaticamente.
- (Fig. 5b) Pode, a qualquer altura, desligar a chaleira manualmente, colocando o comutador de ligar/desligar na posição "para baixo".

Ligar de novo?

- Depois de a chaleira ter sido automaticamente desligada, será necessário esperar 15-20 segundos para que o comutador de segurança de temperatura arrefeça. Pode depois ligar a chaleira outra vez. **Durante o tempo de arrefecimento não force o comutador de ligar/desligar para a posição "para cima" (ligado), pois poderá danificar seriamente o mecanismo de funcionamento.**

Limpeza

- Não mergulhe a chaleira na água.
- A chaleira pode ser limpa com um pano húmido. Retire primeiro a chaleira da base. A base pode ser limpa da mesma maneira. Retire primeiro a ficha eléctrica da tomada de parede.
- Pode usar sabão ou detergente para limpar as manchas maiores. Evite utilizar produtos de limpeza agressivos ou abrasivos.

Filtro de descalcificação (Só no tipo HD 4391)

A fim de evitar que partículas soltas de calcário possam passar para a sua bebida, a sua chaleira está provida de um filtro de nylon. O filtro é removível para facilitar a sua limpeza e substituição.

Depósitos de calcário

O calcário é um depósito naturalmente formado quando (mais ou menos) a água dura é aquecida. Pode ser encontrado geralmente agarrado ao elemento de aquecimento.

A quantidade de depósito (e subsequentemente a necessidade de limpar ou descalcificar) depende principalmente da dureza da água na sua área e da frequência com a chaleira é utilizada. O calcário não é prejudicial para a sua saúde. Mas se cair dentro da bebida pode provocar um sabor desagradável.

O filtro serve para evitar que estas partículas possam passar e fiquem retidas dentro da chaleira.

Limpar o filtro

A fim de evitar uma acumulação excessiva de calcário dentro da sua chaleira, é importante que tanto a chaleira como o filtro sejam limpos com regularidade.

O calcário pode ser retirado do filtro,

- debaixo de uma torneira, esfregando suavemente com um escova macia de nylon (fig. 6);
- ou mergulhando-o em vinagre ou num produto de descalcificação.

- Antes de retirar o filtro (para substituição ou limpeza):
 - verifique se a chaleira não está ligada à corrente.
 - Não tente retirar o filtro enquanto a chaleira estiver quente ou tenha água aquecida.
- **Nunca deixe cair o filtro para dentro da chaleira. Verifique se o filtro está sempre correctamente colocado entre as duas nervuras.**
 - Deixe-o descair até fazer clique na sua posição (fig. 7).

Periodicamente: descalcificação

Com o decorrer do tempo, poderá ocorrer a formação de calcário no indicador do filtro, reduzindo o espaço de enchimento (através do bico) e reduzindo o rendimento da chaleira. O calcário agarrado ao elemento de aquecimento reduz a capacidade de aquecimento.

Por isso, a chaleira com o filtro no seu lugar, deverá ser descalcificada periodicamente, como se indica no capítulo "Descalcificação".

Substituição do conjunto de filtragem

Os filtros para substituição podem ser adquiridos com a referência HD 4961 no seu fornecedor Philips.

Os filtros com escala também se podem aplicar nos jarros do modelo HD 4390, desde que possuam entalhes próprios para a sua colocação (fig. 7).

Descalcificar

Descalcifique a chaleira regularmente. Com uma utilização normal, faça uma descalcificação pelo menos duas vezes por ano.

- Ferva 700 ml de água na chaleira.
- **Desligue-a e retire a ficha da tomada da parede.**
- Junte 300 ml de vinagre normal à água no interior da chaleira.
- Deixe a mistura ficar no interior da chaleira durante a noite.
- Despeje a mistura, por exemplo, para dentro de um jarro. Passe por água limpa o interior da chaleira.
- Encha a chaleira com água limpa até ao nível "MAX".
- Ferva a água e despeje a chaleira. Passe novamente por água limpa o interior da chaleira.

Se ainda ficarem vestígios de calcificação:

- Coloque novamente no interior da chaleira a mistura de água +vinagre.
- Volte a aquecer a mistura até começar a aquecer. Em seguida, desligue a chaleira e retire a ficha da tomada da parede. **Não deixe a mistura ferver.**
- Deixe a mistura aquecida no interior da chaleira até que deixe de borbulhar.
- Despeje a mistura, por exemplo, para dentro de um jarro. Passe intensamente o interior da chaleira por água limpa.
- Encha a chaleira com água limpa até ao nível "MAX".
- Ferva a água e despeje a chaleira. Passe por água limpa o interior da chaleira.

Vigtigt

Advarsel:

- Børn (og voksne) kan blive frygteligt skoldet af det kogende vand.
- Sørg derfor for at apparatet er anbragt sikkert på et stabilt underlag og at børn ikke kan komme til at trække i ledningen eller få fat i apparatet. Stil apparatet så langt ind på bordet som overhovedet muligt. Sørg for at kedlen ikke kan falde ned i vand, og at der ikke sprøjter vand på foden.
- Læs brugsanvisningen og studer illustrationerne grundigt, før apparatet tages i brug første gang. Gem denne brugsanvisning til senere brug.
- Før der slutes strøm til kedlen, kontrolleres at spændingsangivelsen (under kedlen og foden) svarer til den lokale netspænding. Skulle dette ikke være tilfældet, må kedlen ikke tages i brug, men De bedes henvende Dem til forhandleren.
- Kedlen må kun anvendes med den tilhørende fod. Foden må ikke anvendes til andre formål.
- Hvis kedlens ledning beskadiges, skal den erstattes med en speciel ledning. Henvend Dem til Deres forhandler eller Philips Service A/S.
- Kedlen har en sikkerhedsafbryder, som sikrer den mod beskadigelse ved opvarmning med for lidt vand. Sikkerhedsafbryderen afbryder strømmen, når varmeelementet overophedes.
- Sker det, at der er for lidt vand i kedlen, tages stikket først ud af stikkontakten. Lad kedlen afkøle i 15 minutter, før den igen fyldes med koldt vand.
Sikkerhedsafbryderen genindkobler automatisk.
- Kedel eller fod må ikke nedsænkes i vand. Der må ikke trænge vand ind i kedlens eller fodens elektriske dele.
- Kedlen kan gøres ren med en fugtig klud. Kedlen skal tages af foden inden rengøring. Foden kan rengøres på samme måde, men først efter at stikket er taget ud af stikkontakten.
- Hvis kedlen vippes for langt bagover, kan der løbe vand ud gennem den bageste del af låget. Sker dette, vil kedlen stadig være elektrisk sikker, men man bør være forsigtig, hvis kedlen indeholder varmt eller kogende vand.
- Kedlen må ikke placeres på en varm overflade.
- Advarsel: Undgå at ledningen hænger ud over bordkanten. Sørg for at børn ikke kan nå kande og ledning. En kande kogende vand udgør en stor skoldningsrisiko.
- Det allerførste vand, som koges i kedlen, hældes ud. Derefter er kedlen klar til brug.

Generel beskrivelse (fig. 1)

- A** Vandstandsmål
- B** Låg
- C** Tænd/sluk-knap
- D** Kontrollampe
- E** Fod med ledningsopbevaring (på undersiden)
- F** Stik
- G** "Filterline" kalkfilter (Kun type HD 4391)

Ledningsopbevaring

- Ledningens længde kan reguleres. Af sikkerhedsgrunde bør kun den nødvendige længde ledning være synlig mellem fod og stikkontakt. Ledningens længde kan reduceres ved at overskydende ledning skubbes tilbage i foden. Træk ikke for hårdt i ledningen, så den

beskadiges.

- Under foden er der to alternative ledningsudgange. Vælg den udskæring der er nærmest stikkontakten.
Tryk ledningen godt fast i udskæringen.

Sådan anvendes kedlen

Fyldning:

- Kedlen tages af foden, før den fyldes med vand
- (Fig. 2a) Kedlen kan fyldes gennem tuden eller ...
- (Fig. 2b) ... når låget er åbnet. Husk at lukke låget efter påfyldning, ellers slukker kedlen ikke automatisk, når vandet koger.

Der skal **mindst fyldes 0,35 liter vand** i kedlen (til "MIN" markeringen) for at hindre, at den koger tør.

Der må **højest fyldes 1,7 liter vand** i kedlen (til "MAX" markeringen).
Undgå at fylde for meget vand i kedlen, da der ellers kan sprøjte kogende vand ud af kedlens top.

Sådan tændes for kedlen

- (Fig. 3) Kedlen stilles på foden, som er tilsluttet stikkontakten. (Foden kan altid være tilsluttet strøm.)
- (Fig. 4) Kedlen tændes ved at stille tænd/sluk-knappen i "øverste" stilling. Kontrollampen lyser.

Sådan slukkes for kedlen

- (Fig. 5a) Når vandet koger, slukker kedlen automatisk.
- (Fig. 5b) Man kan altid slukke for kedlen manuelt ved at stille tænd/sluk-knappen i "nederste" stilling.

Hvis man vil tænde igen

- Hvis kedlen er slukket automatisk, skal den indbyggede termiske sikkerhedsafbryder afkøles i 15-20 sekunder. Kedlen kan derefter tændes igen.

Under afkølingen må man ikke forsøge at tvinge tænd/sluk-knappen op i "øverste" ("TÆNDT") stilling, da man derved kan beskadige mekanismen.

Rengøring

- Kedlen må ikke nedsænkes i vand.
- Kedlen kan rengøres med en fugtig klud. Fjern først kedlen fra foden.
Foden kan rengøres på samme måde. Tag først stikket ud af stikkontakten.
- Besværlige pletter kan fjernes med lidt opvaskemiddel.
Undlad at bruge stærke rengørings- eller slibemidler.

Filterline kalkfilter (Kun type HD 4391)

For at hindre at løse kalkpartikler hældes med ud, er kedlen udstyret med et nylon kalkfilter. Filteret er aftageligt og kan rengøres og udskiftes.

Kalkaflejringer

Kalk dannes, når (mere eller mindre) hårdt vand opvarmes.
Kalken aflejres mest på varmeelementet.
Mængden af kalk (og dermed behovet for rengøring og afkalkning) er afhængig af vandets hårdhed, hvor De bor, og af hvor ofte kedlen

benyttes.

Kalk skader ikke helbredet. Men hvis det drikkes, kan det påvirke smagen negativt.

Kalkfilteret opfanger kalkpartiklerne, når vandet hældes ud.

Rengøring af kalkfilteret

Det er vigtigt at rengøre både kedel og filter regelmæssigt for at hindre, at store mængder kalk sætter sig fast indvendigt i kedlen.

Kalk fjernes fra filteret ved at:

- skylle det under vandhanen, samtidig med at det børstes forsigtigt med en blød nylonbørste (fig. 6);
- eller ved at sætte det i blød i eddike eller en eddikesyreopløsning (2/3 vand, 1/3 eddikesyre).
- Før filteret tages ud (ved udskiftning eller rengøring):
 - Tag stikket ud af stikkontakten.
 - Filteret må ikke tages ud, når det er varmt, eller når der er varmt vand i kedlen.
- **Filteret må ikke ligge løst i kedlen. Filteret skal altid være korrekt placeret mellem de to riller.** Filteret skydes nedad til et klik høres (fig. 7).

Periodisk: Afkalkning

Kalk kan efterhånden samle sig ved filteråbningen og forringe påfyldning af vand (gennem tuden) og hældning af vand fra kedlen.

Kalk på varmeelementet reducerer varmeafgivelsen.

Derfor skal kedlen med filteret isat afkalkes periodisk, som omtalt i afsnittet "Afkalkning".

Nyt "Filterline" filter

Nyt filter, type HD 4961, kan købes hos Deres forhandler.

Kalkfiltret kan også anvendes i type HD 4390, hvis kedlen er forsynet med "riller" for isætning (se fig. 7).

Afkalkning

Det tilrådes at afkalke kedlen regelmæssigt. Ved normal brug, mindst 4 gange om året.

- Kog $\frac{3}{4}$ liter vand i kedlen.
- **Sluk for den og træk stikket ud af stikkontakten.**
- Tilsæt $\frac{1}{4}$ liter eddike (eller eddikesyre, hvis kalkbelægningen er meget tyk og hård).
- Lad kedlen stå med denne blanding i natten over.
- Hæld vand/eddike(syre) blandingen ud og rens indersiden af kedlen med rent vand.

- Fyld helt op med rent vand (til "MAX" markeringen) og tænd for kedlen.
- Når vandet har kogt hældes det ud, og kedlen skylles indvendigt med rent vand.

Hvis der stadig er kalkaflejringer tilbage:

- Hæld vand/eddike(syre) blandingen op i kedlen igen.
- Opvarm blandingen til den begynder at syde, hvorefter kedlen slukkes og fjernes fra varmepladen. **Blandingen må ikke koge.**
- Lad den opvarmede blanding stå til den ikke syder mere.
- Hæld vand/eddike(syre) blandingen ud og rens indersiden af kedlen med rent vand.
- Fyld helt op med rent vand (til "MAX" markeringen) og tænd for kedlen.
- Når vandet har kogt hældes det ud, og kedlen skylles indvendigt med rent vand.

Viktig

- Les bruksanvisningen nøye sammen med illustrasjonene før apparatet tas i bruk. Behold bruksanvisningen for senere bruk.
- Kontroller at spenningen som er angitt på apparatet (undersiden av kjelen og holderen) stemmer overens med nettspenningen i Deres hjem før kjelen tilkobles. Hvis dette ikke er tilfelle, bruk ikke kjelen, men kontakt Deres forhandler.
- Bruk kjelen kun sammen med holderen. Bruk ikke holderen til andre formål.
- Hvis nettleddningen på dette apparatet blir skadet, må den erstattes av en spesialledning. Henvend Dem til Deres Philipsforhandler eller direkte til Philips.
- Apparatet må kun tilkobles et jordet nettuttak.
- Kjelen er beskyttet av en sikkerhets-bryter mot skade ved tørrkoking. Denne slår av strømmen når varmeelementet blir for varmt.
 - Hvis kjelen skulle tørrkoke, fjernes først pluggen fra veggkontakten. La apparatet avkjøles i 15 min. før den fylles med kaldt vann. Sikringen vil automatisk bli innkoblet.
- Plasser kjelen på en stabil, jevn overflate. Pass på at holderen og kjelen ikke kan falle i vann og at det ikke kan sprute vann på holderen.
- Dypp aldri kjelen eller holderen i vann.
 - La ikke vann trenge inn i de elektriske delene inne i kjelen eller holderen.
- Påse at barn ikke kan trekke i nettleddningen eller velte kjelen.
- Kjelen kan rengjøres med en fuktig klut. Ta først kjelen av holderen. Holderen kan rengjøres på samme måte. Trekk først støpselet ut av stikkkontakten.
- Hvis kjelen tipper for langt bakover kan vann lekke ut gjennom bakdekslet. Hvis dette skjer er kjelen fortsatt elektrisk sikker. Ekstra forsiktighet må tas hvis kjelen inneholder varmt eller kokende vann.
- Plasser ikke kjelen på varme overflater.
- Hell ut det første vannet som blir kokt i denne kjelen. Apparatet er deretter klart til bruk.

Beskrivelse (fig. 1)

- A** Vannmåler
- B** Lokk
- C** På-/av-bryter
- D** Indikatorlampe
- E** Holder med oppbevaring av nettleddning (undersiden)
- F** Kontakt
- G** "Filterline" avkalking filter (Kun type HD 4391).

Oppbevaring av ledning

- Overskytende ledning kan justeres. For ekstra "sikkerhet" bør det kun være minimum synlig ledningslengde mellom holderen og veggkontakten. Ledningslengden kan justeres ved å skyve overskytende ledning tilbake i holderen. Trekk ikke for hardt i ledningen slik at den blir skadet.

- Under holderen er det to alternativer for ledningsutstyr, velg det punkt som er nærmest veggkontakten. Trykk ledningen fast i sporet.

Hvordan bruke kjelen?

Fylling

- Fjern kjelen fra holderen før den fylles.
- (Fig. 2a). De kan fylle kjelen via tuten eller....
- (Fig. 2b). Etter at lokket er åpnet glem ikke å lukke lokket etter fylling, da den ikke vil slå seg automatisk av etter bruk.

Fyll ikke **mindre enn 0,35 liter vann** (opp til "**MIN**" indikeringen) for å unngå at kjelen tørrkoker. Fyll ikke **mer enn 1,7 liter vann** (opp til "**MAX**" indikeringen). Unngå at kokende vann spruter ut av tuten ved overfylling.

Slå på

- (Fig. 3). Plasser kjelen på holderen som er tilkoblet stikkkontakten (de kan la holderen være tilkoblet).

- (Fig. 4). Apparatet slåes på ved å trykke inn på-/av-bryteren til øvre posisjon. Indikatorlampen vil lyse.

Slå av

- (Fig. 5a). Vannet er varmt og apparatet har slått seg av automatisk. På-/av-bryteren har gått tilbake til utgangsstillingen.
- (Fig. 5b). De kan når som helst slå av kjelen manuelt ved å trykke inn på-/av-bryteren til nedre posisjon.

Slå på igjen?

- Ved automatisk avslåing, la den innebygde termosikkerhetsbryteren bli aktivert i 15-20 sek. Deretter kan De slå på igjen.

Under avkjølings-tiden ikke tving på-/av-bryteren i "på"-stilling, da det kan skade mekanismen.

Rengjøring

Dypp ikke kjelen i vann. Kjelen kan rengjøres med en fuktig klut. Fjern først kjelen fra holderen. Holderen kan rengjøres på samme måte. Ta først nettpluggen ut av veggkontakten.

- Såpe eller vaskemiddel kan brukes for å fjerne brysomme flekker. Bruk ikke vaskemidler som er aggressive eller har slipeeffekt.

Avkalking

Avkalk kjelen regelmessig. Ved normalt bruk, minst to ganger i året.

- Fyll kjelen opp til "MAX" med vanlig eddik og vann. Slå på og vent til apparatet har slått seg av automatisk.
- La eddiken stå i kjelen over natten.
- Hell eddiken ut neste morgen.
- Fyll kjelen opp til "MAX" med vanlig vann og kok igjen.
- Hell ut det kokende vannet for å fjerne rester etter kalk og eddik.
- Skyll innsiden av kjelen med rent vann.

"Filterline" filter (Kun type HD 4391)

For å unngå at løse partikler med kalk kommer i drikken er Deres vannkoker utstyrt med et nylon kalkfilter. Filteret er avtagbart for å muliggjøre rensing og bytting.

Kalkavleiringer

Kalk avleires når (mer eller mindre) hardt vann oppvarmes. Det kan mest forekomme på varmeelementet. Mengden kalk avhenger (og følgelig nødvendigheten av å rense eller avkalk) sterkt av vannets hardhet i Deres distrikt og hvor ofte vannkokeren benyttes. Kalken er ikke helseskadelig.

Men hvis den kommer opp i Deres drikk kan den gi bismak. Avkalkingsfilteret er laget for å unngå dette.

Rengjøring av kalkfilteret.

For å unngå at kalk samles opp og avkjøles i kjelen er det viktig at både kjelen og filteret rengjøres regelmessig. Kalk kan fjernes fra filteret ved å:

- holde det under springen og forsiktig børste med en nylonbørste
- eller ved å dyppe filteret i eddik eller egnet avkalkingsmiddel.

Før filteret fjernes (for bytting eller rengjøring):

- Påse at kjelen er frakoplet nettkontakten.
- Forsøk ikke å fjerne filteret når kjelen er varm eller inneholder vann.
- **Påse at filteret alltid er korrekt plassert mellom de to ribbene.**
 - Skyv filteret nedover til det festes i riktig posisjon (fig. 7).

Periodisk avkalking

I tidens løp kan kalk bygges opp rundt filteret og redusere vannstrømmen fra helletuten.

Kalkavleiring på varmeelementet vil redusere varmekapasiteten.

Derfor, må kjelen med filteret plassert avkalles regelmessig som beskrevet i avsnitt "Avkalking".

Skifte av Filterline filtre

Erstatningsfiltre er tilgjengelig under type nr.

HD 4961 fra Deres Philips forhandler.

Kalkfilter kan også monteres i hurtigkoker

HD 4390 hvis den er utstyrt med monterings-spor (fig. 7).

Avkalking

Avkalk Deres vannkoker regelmessig. Ved normal bruk minst to ganger i året.

- Kok opp 700 ml vann i kjelen.
- **Slå av og trekk ut stikkontakten.**
- Tiltett 300 ml vanlig eddik til vannet i kjelen.
- La oppløsningen stå i kjelen natten over.
- Tøm ut oppløsningen i en mugge. Skyll kjelen godt med rent vann.

- Fyll kjelen med rent vann opp til "MAX"-merket.
- Kok opp vannet og tøm kjelen. Skyll med rent vann.

Hvis der fortsatt er kalk igjen i kjelen:

- Hell tilbake vann/eddiksoppløsningen.
- Varm opp vann/eddiksoppløsningen til det begynner å boble. Slå av og trekk ut stikkkontakten. **La det ikke koke.**
- La den varme oppløsningen stå i kjelen til småboblingen stopper.
- Tøm ut oppløsningen i en mugge og skyll kjelen godt.
- Fyll kjelen igjen med rent vann opp til "MAX"-merket.
- Kok opp vannet og tøm kjelen. Skyll igjen med rent vann.

Läs först hela bruksanvisningen! Spara den! Spara köpbevis och kvitto! Om du har frågor, besvaras dessa gärna av Philips Försäljning AB.

Viktigt

- Snabbkokaren skall anslutas till 220 - 230 volt växelström, 50 Hz, vilket står angivet på typskylten. Uppvisar typskylten på undersidan annan märkning, vänd dig då till inköpsstället.
- Snabbkokaren skall alltid användas tillsammans med den medlevererade bottenplattan. Använd aldrig bottenplattan till något annat ändamål.
- Om sladden på denna apparat skadas måste den ersättas med en specialsladd, vilken tillhandahålls av Philips eller av deras serviceombud. Sladden måste monteras av sakkunnig person.
- Stickproppen kan anslutas till såväl jordat som icke jordat vägguttag. I utrymmen där jordat vägguttag finns, skall den anslutas till detta.
- Ett överhettningsskydd skyddar snabbkokaren mot överhettning vid värming med för liten mängd vatten. Överhettningsskyddet stänger av värmen om elementet blir för varmt.
- Vid torrkokning, drag ut stickproppen ur vägguttaget och låt snabbkokaren kallna minst 15 minuter. Fyll sedan snabbkokaren med kallt vatten så att elementet kyls.
Överhettningsskyddet återställs då automatiskt.
- Ställ snabbkokaren på en plan yta. Ställ den inte på en plats där det finns risk för att snabbkokaren eller bottenplattan faller i vatten eller att det skvätter vatten på den.
- Doppa aldrig snabbkokaren eller bottenplattan i vatten. Vatten får inte tränga in i de elektriska delarna.
- Se till att små barn inte drar i sladden eller på annat sätt kommer åt snabbkokaren så att de får hett vatten över sig.
- Självta snabbkokaren kan, efter att den tagits loss från bottenplattan, torkas av på utsidan med en fuktig väl urvriden trasa.
- Drag ut stickproppen ur vägguttaget innan du gör ren bottenplattan, som också kan torkas av med en väl urvriden fuktig trasa.
- Om snabbkokaren tippas bakåt för mycket kan vatten rinna ut baktill. Detta påverkar inte elsäkerheten även om snabbkokaren är ansluten till ett vägguttag. Observera dock att vattnet kan vara hett, du kan bränna dig.
- Snabbkokaren får aldrig placeras på en het yta t ex på en spisplatta.
- Första gången du använder snabbkokaren, fyll den helt med vatten, koka upp det och håll ut det igen. Snabbkokaren är därefter färdig att tas i bruk.

Snabbkokarens viktigaste delar:

- A** Mängdindikator.
- B** Lock.
- C** Till/från-knapp.
- D** Signallampa.
- E** Bottenplatta med sladdförvaringsutrymme.
- F** Stickpropp.
- G** "Filterline" kalkfilter, endast på typ HD 4391.

Sladdens längd

- Sladdens fria längd kan ändras.
Av säkerhetsskäl är det olämpligt att ha längre sladd än som krävs för att den skall räckta fram till vägguttaget.
Sladden kan kortas genom att den skjuts in i bottenplattan. När du drar ut den, drag inte för hårt så att den skadas.
- På bottenplattans undersida finns två lägen, se fig 1, att föra ut sladden genom. Välj det läge, som passar bäst för anslutning till vägguttaget.

Så här använder du snabbkokaren.

Påfyllning.

- Lyft av snabbkokaren från bottenplattan innan du fyller i vatten.
- Fig 2a. Du kan fylla snabbkokaren genom pipen eller...
- Fig 2b. ... ovanifrån efter att du öppnat locket. Kom ihåg att stänga locket igen, annars fungerar inte den automatiska avstängningen.

Fyll i **minst 3,5 dl vatten**, upp till markeringen

MIN. Det finns annars risk för torrkokning.

Fyll i **högst 1,7 liter vatten**, ej över markeringen

MAX, för att undvika överkokning.

Så här kopplar du på

- Fig 3. Tryck in stickproppen (F) hårt i anslutningen (E). Sätt därefter stickproppen i ett vägguttag.
- Fig 4. Snabbkokaren kopplas på genom att du skjuter till/från-knappen (C) uppåt. Nu tänds signallampan.

Så här stänger du av

- Fig 5a. När vattnet kokar stängs snabbkokaren av automatiskt. Signallampan slocknar och till/från-knappen snäpper ner.
- Fig 5b. Du kan också stänga av den manuellt genom att skjuta till/från-knappen (C) neråt.

Om du vill koppla på igen

- Det går att koppla på snabbkokaren igen efter att den fått stå så länge, 15 - 20 sekunder, att den automatiska avstängningsmekanismen kallnat tillräckligt.

Om till/från-knappen fortfarande är spärrad får du inte med våld skjuta den uppåt. Då kan du skada mekanismen.

Rengöring

- Drag först ut stickproppen ur vägguttaget.
- Snabbkokaren får aldrig doppas i vatten, spolat eller diskas.
- Snabbkokaren kan torkas av med en väl urviden fuktig trasa.
- Bottenplattan rengörs på samma sätt som snabbkokaren.
- Diskmedel kan användas för att ta bort smuts, som annars kan vara svårt att avlägsna. Använd aldrig aggressiva eller repande rengöringsmedel.

"Filterline" kalkfilter, endast på typ HD 4391.

För att förhindra att lösa kalkpartiklar följer med vattnet när du häller finns ett filter med en filterduk av nylon innanför pipen. Filtret är löstagbar för enkel rengöring.

Kalkavlagringar

Vattnet innehåller mer eller mindre kalk, ju mer kalk ju hårdare vatten. Kalken avsätter sig i snabbkokaren, för det mesta på värmelementet, ofta som en ljusbrun beläggning. Denna beläggning kan lossna och följa med vattnet ut och hamna i maten/drycken när du häller upp. Kalken är inte farlig, men kan ge en "kritig" smak. Kalkfiltret, som sitter inuti snabbkokaren vid pipen fångar upp och förhindrar att kalksmulor följer med.

Rengöring av kalkfiltret

För att inte filtret så småningom skall sätta igen sig är det viktigt att både filterduken och snabbkokaren rengörs respektive avkalkas regelbundet.

Filtret kan rengöras så här:

- Skölja det under vattenkranen och samtidigt borsta det med en mjuk diskborste.
- Eller lägga det i en ättikslösning. Blanda lika delar ättikspirit och vatten.

- Innan du tar loss filtret:
- Drag ut stickproppen ur vägguttaget.
- Försök inte ta ut filtret medan det finns hett vatten i snabbkokaren, du kan bränna dig.
- **Lägg aldrig ner filtret löst i snabbkokaren. Sätt alltid fast det ordentligt.**
 - Skjut in det i de två skenorna och tryck ner det så att det fäster med ett "klick".

Regelbunden avkalkning

Med tiden avsätter sig kalk i filterduken, vilket gör att det går dåligt att fylla vatten genom pipen och det går långsamt att hålla upp varmt vatten.

Kalkavlagringar på värmelementet gör att värmingstiden blir längre.

Av denna anledning bör snabbkokaren avkalkas regelbundet tillsammans med filtret, som alltså skall sitta på plats.

Se avsnittet "Avkalkning".

Reservfilter

Extra kalkfilter finns att köpa, typ nr HD 4961. Kalkfilter kan också sättas i snabbkokare typ HD 4390 om den är försedd med nödvändiga ribbor för fastsättning enligt fig. 7.

Avkalkning

Avkalka snabbkokaren regelbundet, vid normal användning två gånger om året.

- Koka upp 8 dl vatten i snabbkokaren.
- **Stäng av och drag ut stickproppen ur vägguttaget.**
- Tillsätt 1 dl ättiksprit, som har 12% koncentration, till vattnet i snabbkokaren. Detta ger en ättiksblandning med 1,5% koncentration.
- Låt ättiksblandningen stå i snabbkokaren över natten.
- Fyll över ättiksblandningen i en kanna och skölj ur snabbkokaren med rent vatten.
- Fyll snabbkokaren med rent vatten upp till MAX-markeringen.
- Låt vattnet koka upp och töm sedan ut det.

Om kalkbeläggning finns kvar:

- Håll i ättiksblandningen i snabbkokaren på nytt.
- Värm ättiksblandningen tills det börjar susa. Stäng då omedelbart av och drag ut stickproppen ur vägguttaget. **Blandningen får inte koka.**
- Vänta tills det slutat susa.
- Fyll över ättiksblandningen i en kanna och skölj ur snabbkokaren noggrannt.
- Fyll snabbkokaren med rent vatten upp till MAX-markeringen.
- Låt vattnet koka upp och töm sedan ut det. Skölj sedan ur snabbkokaren med rent vatten.

Tärkeää

- Lue käyttöohje ja katsele kuvat, ennen kuin alat käyttää laitetta. Säilytä käyttöohje, voit tarvita sitä myöhemmin.
- Ennen kuin yhdistät keittimen pistorasiaan, tarkista että laitteen (keittimen ja rungon alapuolella) käyttöjännitemerkintä vastaa paikallista verkkojännitettä. Ellei näin ole, kysy neuvoa myyjältä ennen keittimen käyttöä.
- Käytä keitintä vain mukana olevan rungon kanssa. Älä käytä runkoa mihinkään muuhun tarkoitukseen.
- Jos tämän laitteen verkkoliitosjohto vaurioituu, on johto korvattava erikoisjohdolla. Ota yhteys lähimpään Philips-myyjään tai Philips-huoltoon.
- Yhdistä laite aina maadoitettuun pistorasiaan.
- Keittimen lämpötilanrajoitin estää vahingoittumisen, jos keittimessä on käytettäessä liian vähän vettä. Lämpötilanrajoitin katkaisee virran, kun lämmitysvastus kuumenee liikaa.
- Jos keittimessä joskus on käytettäessä liian vähän tai ei lainkaan vettä, irrota ensimmäiseksi pistotulppa pistorasiasta. Anna keittimen jäähtyä 15 minuuttia, ennen kuin kaadat siihen kylmää vettä. Lämpötilanrajoitin palautuu itsestään.
- Aseta laite tukevalle, tasaiselle alustalle. Varmista, ettei runko eikä keitin pääse putoamaan veteen, eikä vettä roisku rungolle.
- Älä upota keitintä tai runkoa veteen. Vettä ei saa päästä keittimen eikä rungon sisälle sähköisiin osiin.
- Pidä huoli, etteivät lapset pääse vetämään liitosjohdosta tai kaatamaan keitintä.
- Puhdista keittimen vaippa kostealla liinalla. Irrota ensin keitin rungosta. Runko voidaan puhdistaa samalla tavalla. Irrota ensin pistotulppa pistorasiasta.
- Kaada pois ensimmäinen keitinvesi. Tämän jälkeen laite on valmis käyttöön.
- Jos vedenkeitintä kallistetaan liikaa taaksepäin, kannen takaa saattaa vuotaa yli vettä. Vaikka näin kävisi, keitin on silti sähköisesti turvallinen. On syytä olla erityisen varovainen silloin jos keittimessä on kuumaa tai kiehuva vettä.
- Älä aseta keitintä kuumalle alustalle.
- Pidä huoli, etteivät terävät kulmat, kuuminen tai kemikaalit pääse vahingoittamaan liitosjohtoa.
- Jos laite on pudonnut veteen, irrota ensin pistotulppa pistorasiasta, ennen kuin nostat laitteen vedestä.
- Tarkistuta veteen pudonnut laite huollossa ennen käyttöönottoa.
- Älä jätä laitetta lasten ulottuville.
- Varo laitteesta purkautuvaa kuumaa ilmaa tai höyryä.
- Tyhjennä keitin vedestä käytön jälkeen.

Laitteen osat (kuva 1)

- A** Vedenpinnan ilmaisin
- B** Kanssi
- C** Käynnistyskytkin
- D** Merkkivalo
- E** Runko jonka alla on säilytystila johdolle
- F** Vastake
- G** "Filterline"-kalkinsuodatin (Vain mallissa HD 4391)

Liitosjohdon säilytys

- Rungosta tulevan liitosjohdon pituutta voidaan säätää. Turvallisuuden kannalta on parempi, jos rungon ja pistorasian välissä on näkyvissä mahdollisimman vähän johtoa. Johdon pituutta voidaan vähentää työntämällä liika johto takaisin runkoon. Älä vedä johdosta kovaa, ettet aiheuta vahinkoa.
- Rungon alla on liitosjohdolle kaksi ulostulopaikkaa. Valitse lähinnä pistorasiaa oleva. Paina johto kunnolla koloon.

Vedenkeittimen käyttö

Täyttö

- Nosta keitin pois rungon päältä ennen täyttöä.
- (Kuva 2a) Voit täyttää keittimen kaatonokan kautta tai ...
- (Kuva 2b) ...avaamalla ensin kannen. Muista sulkea kansi täyttämisen jälkeen, muuten keittimen toiminta ei katkea automaattisesti!

Laske keittimeen **vähintään 0,35 litraa vettä** ("**MIN**"-merkkiin asti), ettei keitin kiehu kuiviin. Älä laske keittimeen vettä **yli 1,7 litraa** ("**MAX**"-merkkiin asti). Älä täytä liikaa, ettei vesi kiehu ulos keittimen päältä.

Käynnistäminen

- (Kuva 3) Aseta keitin rungolle, joka on yhdistetty pistorasiaan. (Runko voidaan pitää jatkuvasti yhdistettynä pistorasiaan.)
- (Kuva 4) Laite käynnistetään asettamalla käynnistyskytkin yläasentoon. Merkkivalo syttyy.

Katkaiseminen

- (Kuva 5a) Kun vesi on kiehunut, laitteen toiminta katkeaa automaattisesti.
- (Kuva 5b) Voit milloin tahansa katkaista keittimen toiminnan asettamalla käynnistyskytkimen ala-asentoon.

Uudelleen käynnistäminen

- Jos virta on katkennut automaattisesti, anna lämpötilanrajoittimen jäähtyä ensin 15-20 sekuntia. Sen jälkeen voit käynnistää keittimen uudelleen. **Älä aseta käynnistyskytkintä jäähtymisen aikana väkisin yläasentoon, muuten käynnistysmekanismi saattaa vahingoittua.**

Puhdistus

- Älä upota keitintä veteen.
- Puhdista vedenkeittimen vaippa kostealla liinalla. Irrota ensin keitin rungosta. Runko voidaan puhdistaa samalla tavalla. Irrota ensin pistotulppa pistorasiasta.
- Vaikeat tahrat voidaan poistaa pesuaineella. Älä käytä naarmuttavia tai syövyttäviä puhdistus-aineita.

Filterline-kalkinsuodatin (Vain mallissa HD 4391)

Vedenkeittimessä on nailoninen kalkinsuodatin, joka estää irtonaisten kalkkihiukkasten pääsyn juomaan. Puhdistamisen ja vaihdon helpottamiseksi suodatin on irrotettavissa.

Kalkin kertyminen

Kalkkia sakkautuu kerrostumiksi aina, kun (enemmän tai vähemmän) kovaa vettä kuumennetaan. Yleensä se kertyy pääasiassa lämmitysvastukseen. Kalkkikertymien määrä (ja siten puhdistuksen ja kalkinpoiston tarve) riippuu suuresti veden kovuudesta ja keittimen käyttöiheydestä. Kalkki ei ole terveydelle vaarallista. Mutta jos sitä joutuu juomaan, se saattaa huonontaa makua. Kalkinsuodatin on suunniteltu estämään näiden kalkkihiukkasten pääsy juomaan.

Kalkinsuodattimen puhdistus

Ettei keittimen sisään kerääntyisi liikaa, on sekä vedenkeitin että suodatin puhdistettava säännöllisesti.

Kalkki voidaan poistaa suodattimesta

- pesemällä suodatin varovasti pehmeällä harjalla juoksevan veden alla (kuva 6);
- tai liottamalla suodatinta laimennetussa etikassa tai kalkinpoistoliuoksessa.

- Ennen kuin poistat suodattimen (vaihtoa tai puhdistusta varten):
- Varmista, että vedenkeittimen pistotulppa on irrotettu pistorasiasta.
- Älä yritä poistaa suodatinta kuumana tai kun vedenkeittimessä on kuumaa vettä.
- **Älä jätä suodatinta irralleen keittimen sisään. Varmista, että suodatin on aina oikein paikallaan kahden pidikkeen välissä.**
 - Paina suodatinta alaspäin, kunnes se napsahtaa paikalleen (kuva 7).

Säännöllinen kalkinpoisto

Aikaa myöden suodattimeen kertyy kalkkia, mikä vaikeuttaa vedenkeittimen täyttöä (kaatonokan kautta) ja veden kaatamista. Lämmitysvastukseen kertynyt kalkki vähentää lämmitystehoa. Tämän takia vedenkeittimestä ja suodattimesta tulee poistaa kalkki säännöllisesti kohdan "Kalkin poisto" ohjeiden mukaan.

Filterline-suodattimen vaihto

Varasuodattimia on saatavissa Philips-myyjältä tuotenumera HD 4961.

Kalkinsuodattimia voidaan käyttää myös keittimessä HD 4390, jos siinä on pidikkeet valmiina (kuva 7).

Kalkin poisto

Poista keittimestä kalkki säännöllisesti.

Tavallisessa käytössä: vähintään kaksi kertaa vuodessa.

- Keitä keittimessä 0,75 l vettä.
- **Katkaise virta ja irrota pistotulppa pistorasiasta.**
- Lisää keittimessä olevaan veteen 0,25 l etikkaa.
- Anna etikkaliuoksen olla keittimessä yön yli.
- Kaada etikkaliuos esim. kannuun. Huuhtelee keitin sisältä vedellä.
- Täytä keitin pelkällä vedellä "MAX"-merkkiin asti.
- Kuumenna vesi kiehuvaiksi ja kaada pois. Huuhtelee keitin sisältä vedellä.

Jos kalkkia jäi vielä jäljellä:

- Kaada etikkaliuos takaisin keittimeen.
- Kuumenna liuosta, kunnes se alkaa sihistä. Katkaise sitten virta ja irrota pistotulppa pistorasiasta. **Älä keitä liuosta.**
- Anna liuoksen olla keittimessä niin kauan, kunnes siihenä lakkaa.
- Kaada etikkaliuos esim. kannuun. Huuhtelee keitin sisältä huolellisesti.
- Täytä keitin pelkällä vedellä "MAX"-merkkiin asti.
- Kuumenna vesi kiehuvaiksi ja kaada pois. Huuhtelee keitin sisältä vedellä.

Oikeus muutoksiin varataan.

