

PHILIPS

HD 3454/55

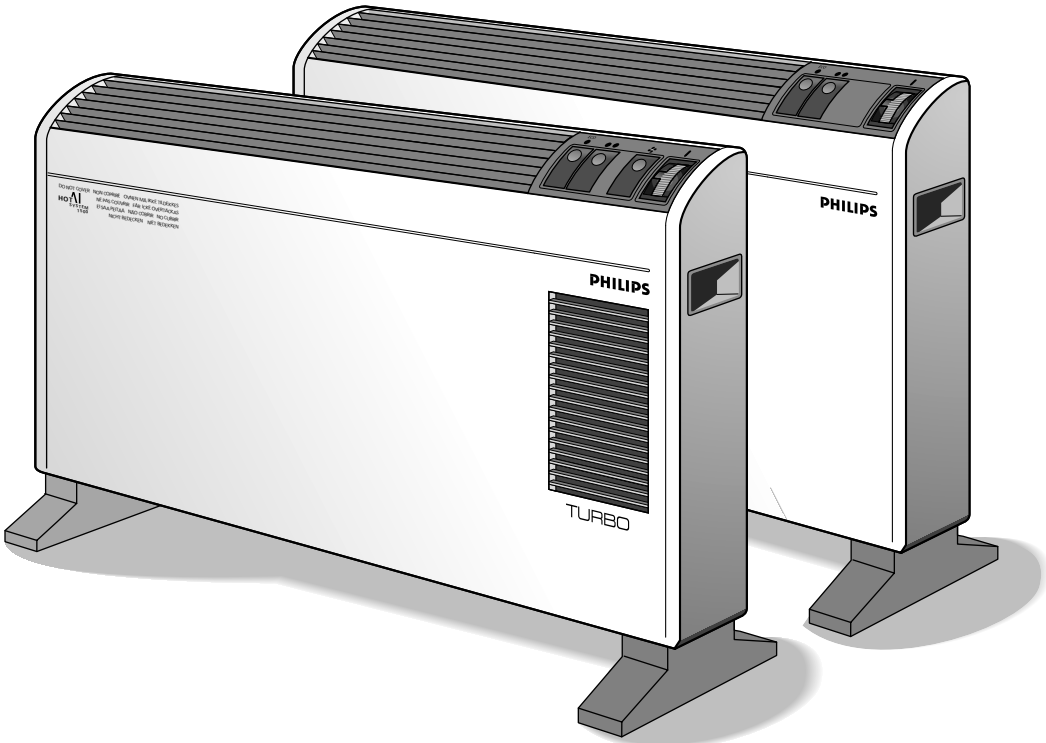

PHILIPS

English **Page 4**

- Keep page 3 open when reading these operating instructions.

Français **Page 7**

- Pour le mode d'emploi: dépliez la page 3.

Deutsch **Seite 10**

- Schlagen Sie beim Lesen der Gebrauchsanweisung Seite 3 auf.

Nederlands **Pagina 13**

- Sla bij het lezen van de gebruiksaanwijzing pagina 3 op.

Italiano **Pagina 16**

- Prima di usare l'apparecchio, aprite la pagina 3 e leggete attentamente le istruzioni per l'uso.

Español **Página 19**

- Desplegar la página 3 al leer las instrucciones de manejo.

Português **Página 22**

- Durante a leitura do modo de emprêgo, desdobre e verifique a pág. 3.

Dansk **Side 25**

- Hold side 3 opslået mens De læser brugsanvisningen.

Norsk **Side 28**

- Slå opp på side 3 før De leser videre.

Svenska **Sid 31**

- Ha sidan 3 utvikt när ni läser bruksanvisningen.

Suomi **Sivu 34**

- Pidä sivu 3 auki samalla kun luet käyttöohjetta.

Ελληνικά **Σελίδα 37**

- Ανοίξτε την σελίδα 3 για τις οδηγίες χρήσεως.

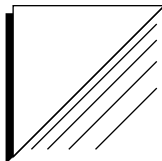

1

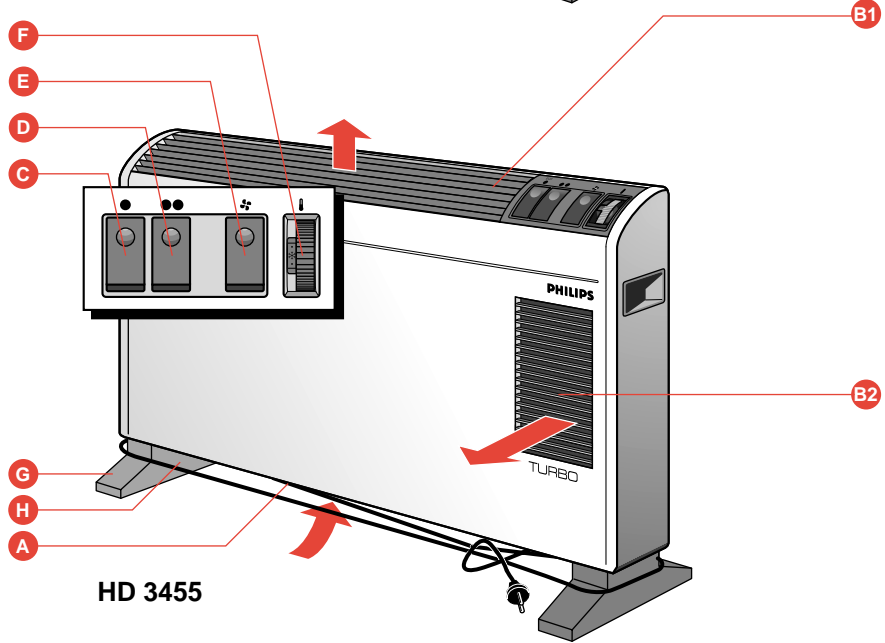
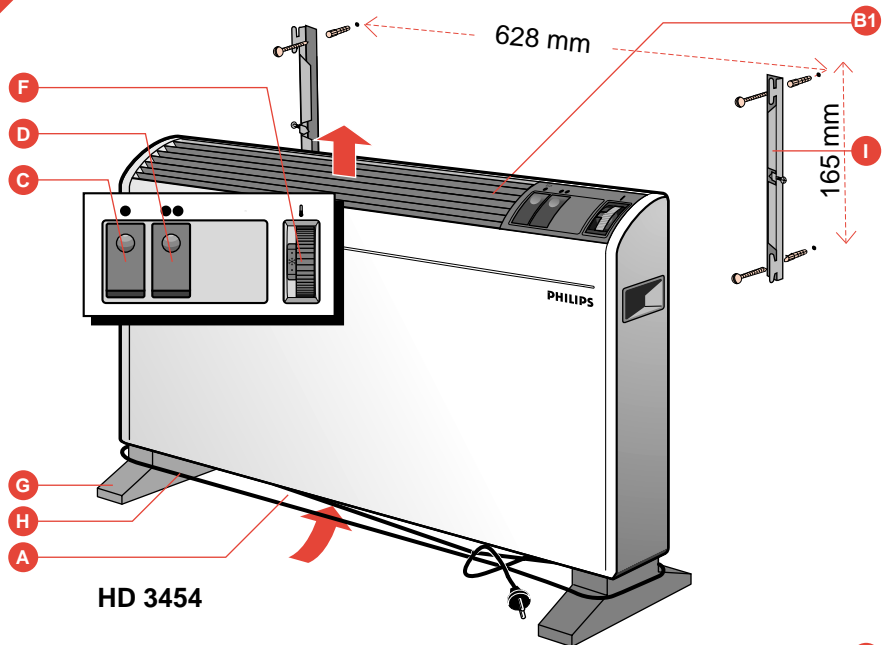

Important

- Before connecting the appliance check that the voltage indicated on the type plate corresponds to the mains voltage in your home.
- Read the instructions for use together with the illustrations (page 3) before using the appliance.
- Use the heater only standing or hanging in a vertical position as illustrated in fig. 1.
- Do not use the appliance (standing upright) before mounting the two stands. These stands are packed separately.
- Allow ample space around the heater. A safe area to be left free is 20 cm / 8" at the top and at the sides. If the appliance is used hanging from a wall, allow 15 cm / 6" space below it as well.
- Keep the air openings free: do not hang anything in front of it or above it. If the heater is covered there is a fire risk.
- Keep the mains cord at a safe distance from the air inlet opening (A) and from the air outlet openings (B1, B2).
- The appliance shall not be located below a socket outlet.
- Do not place the heater on extremely deep-pile carpets.
- It may happen, especially if the heater operates on position ** and another electrical device is switched on as well, that a fuse or circuit breaker cuts off the mains power. In such a case, the fuse or circuit breaker may not allow this high electrical power. You may connect one of the involved appliances to another circuit (employing another fuse or circuit breaker) or have the electrical installation revised by an authorized electrician.
- For your own safety and that of others: water and electricity are a dangerous combination! Do not use this heater in the immediate surroundings of a bath, a shower or a swimming pool.
- Do not insert any objects into the heater. Ensure that children cannot play with the appliance.
- If the mains cord of this appliance is damaged, it must only be replaced by Philips or their service representative, as special tools and/or parts are required.

General description (fig. 1 on page 3)

- A** Air inlet opening
- B** Air outlet opening(s)
- C** Heat switch • ("Eco" - moderate), with pilot light
- D** Heat switch ** (maximum), with pilot light
- E** "Turbo" switch ✱ (type HD 3455 only) for forced (hot) air output, with pilot light
- F** Thermostat dial (to set a constant temperature)
- G** Stands
- H** Cord storage facility
- I** Wall brackets

Working

The heating element inside the convector heats the air. The heated air rises and leaves the convector at the top (B1). At the same time, cold air is drawn in at the bottom (A).

The built-in turbo fan (B2) in type HD 3455 accelerates the outflow of heated air, so that a room can be heated more rapidly.

Safe positioning

- The heater must not be located below a socket outlet.
- If the appliance is covered there is a risk of fire.
- Position the appliance in such manner that the air flow, towards the heater and away from it, are not obstructed.
- Select a safe spot to avoid electrical shock and the risk of fire. Only touch the heater with dry hands.
- This appliance can be used as a free-standing unit by means of the stands (G). However, it can also be mounted to a (fireproof!) wall using the wall-brackets (I). This wall should be solid, flat and fireproof.

Mounting the stands (fig. 2a)

Mount the two stands (G) before using the heater standing upright for the first time. (Do not mount the stands if you wish to use the heater hanging on the wall.)

- Slide the two stands into the special holders in the direction of the arrows until "Click" is heard.

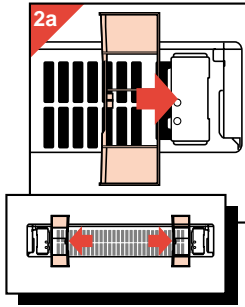

Removing the stands

(For transport, storage or wall-mounting. Fig. 2b)

- Pull the lip a little upwards using a pair of pliers while sliding the stand out of the holder.

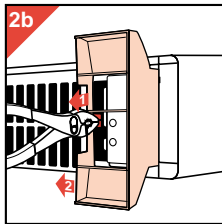

Wall-mounting

- Drill the holes and fix the brackets to the wall using screws and rawlplugs (fig. 3).
- Slide the appliance correctly onto the brackets (fig. 4).

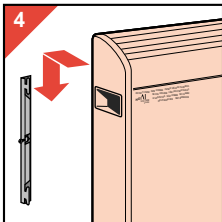
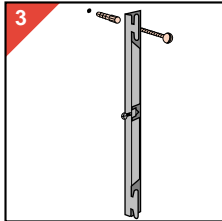

- Secure with the two screws on the sides of the brackets (fig. 5).
- Please note: do not lead the mains cord upward at the back side of the wall-mounted heater.

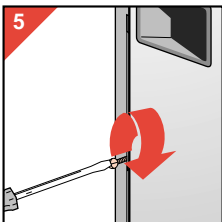

Operation

- Switch on by selecting • or •• (fig. 6). Position •• results in quicker heating.
- Then set the thermostat by means of thermostat dial (F) (fig. 7). (Position 10 = maximum, position * = minimum.) Subsequently, the heater will keep the surrounding air at the set temperature by switching on and off at intervals. You may adjust the thermostat during use.

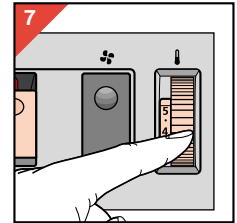
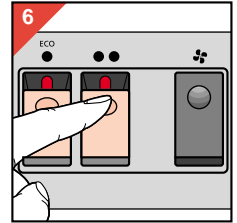

To find the ideal thermostat setting for you:

- First set the dial to position 10 (= maximum).
- As soon as the temperature is comfortable, turn down the thermostat knob slowly until the heater goes off.
- When the appliance is connected to mains power and switched on by selecting • or •• the pilot light will come on.
- The light will stay on until the appliance is switched off by setting switch (C) or (D) back into the original position (fig. 8) or by disconnecting from the mains.
- To indicate that the heater is still connected and in "switched-on" position (• or ••), the pilot light will remain alight when the set temperature is reached and the thermostat switches the appliance off.

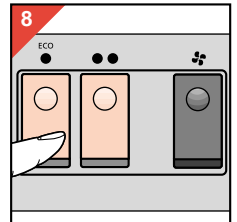

Type HD 3455: "Turbo" position (fig. 9)

To make the temperature rise more rapidly, you may switch on the fan at the extra air outlet opening (B2). The pilot light in the switch will come on.

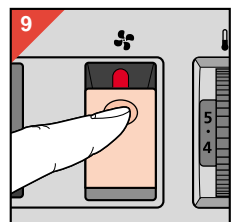

The fan will accelerate the flow of heated air, especially if heat setting **••** has been selected. Do not forget to also set the thermostat dial (F) to the required temperature.

Anti-Frost setting (fig. 10)

If e.g. a water pipe must be prevented from freezing:

- Position the heater (standing upright!) close to the pipe;
- Switch the heater on by selecting **•** or **••** (depending on the size of the room, possible draught and the expected minimum temperature);
- Set the thermostat dial to position **❄** (i.e. the minimum thermostat setting, approx. +5 °C / +41 °F). This position can be used to keep the immediate vicinity of the heater free from frost.

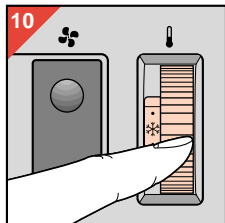

Overheating safety device

To prevent damage and risks due to overheating, the built-in overheating safety device cuts off the power as soon as the heating elements become too hot.

If this should happen:

- First ensure that it was not the thermostat which has switched off the heater. Set the thermostat to maximum position. If the heater does not switch on, the safety device has been activated.
- Remove the mains plug from the wall socket.
- Let the heater cool down for 5 minutes.
- Replace the plug into the wall socket and switch the heater on again.

If the safety device again switches off the heater:

- Have the heater inspected by a Philips Service Centre or by your dealer.

Cleaning

- Before cleaning remove the mains plug from the wall socket. Wait for the heater to cool down sufficiently.
- You may clean the outside of the heater with a damp cloth. Make sure that no water runs into the appliance.
- The air inlet opening (A) and if necessary also the air outlet opening(s) (B1, B2) may be cleaned using the vacuum cleaner with small long-haired nozzle.

For U.K. only:

Fitting a different plug

This appliance is fitted with a BS 1363 13 Amp. plug.

Should you need to replace the plug, connect the wires as follows:

Brown wire to the **Live (L)** terminal of the new plug.

Blue wire to the **Neutral (N)** terminal of the new plug.

Always fit the same value of fuse as that originally supplied with your appliance.

Only use BS 1362 approved fuses.

As a guide only: Appliances under 700 W can have a 3 Amp. fuse (red) and all others should have a 13 Amp. fuse (brown).

When disposing of an old plug (particularly the moulded type which has been cut from the mains cord) always remove the fuse as the plug could be dangerous if ever inserted in a live socket.

Important

- Avant de brancher l'appareil, vérifiez que le voltage indiqué sur la plaque signalétique corresponde bien à la tension électrique dans votre logement.
- Lisez le mode d'emploi et examinez les illustrations (page 3) avant d'utiliser l'appareil.
- N'utilisez l'appareil que s'il est posé verticalement ou suspendu comme le montre la fig. 1.
- Avant de mettre l'appareil en marche (posé verticalement), mettez les deux pieds en place. Ces pieds sont emballés séparément.
- Laissez un espace suffisant autour de l'appareil.
Pour votre sécurité, laissez un espace de 20 cm au-dessus de l'appareil et sur les côtés. Si l'appareil est suspendu, laissez également 15 cm libres au-dessous.
- Laissez libres les ouvertures d'entrée et de sortie d'air: n'accrochez ni ne posez rien dessus. Il y a risque d'incendie si le convecteur est recouvert.
- Gardez le cordon d'alimentation à une distance suffisante des ouvertures d'entrée (A) et de sortie d'air (B1, B2).
- Ne placez pas le convecteur sous une prise de courant.
- Ne placez pas le convecteur sur un tapis ou une moquette à très longs poils.
- Il peut arriver, particulièrement si l'appareil est en position ●● et que vous branchez également un autre appareil électrique, qu'un fusible grille ou que votre disjoncteur saute. Le fusible ou votre disjoncteur ne sont peut-être pas prévus pour des puissances importantes.
Dans ce cas, connectez l'un des deux appareils à un autre groupe (par le biais d'un autre fusible) ou faites modifier votre installation par un électricien agréé.
- Pour votre sécurité et celle de votre entourage: l'eau et l'électricité forment une combinaison dangereuse! N'utilisez jamais cet appareil à proximité d'une baignoire, d'une douche ou d'une piscine.
- N'insérez aucun objet dans le convecteur. Assurez-vous que les enfants ne puissent pas jouer avec l'appareil.
- Si le cordon secteur de votre appareil est endommagé, il doit impérativement être remplacé par un réparateur indépendant agréé Philips car des équipements et des composants spécifiques sont exigés.

Description générale (fig. 1, page 3)

- A** Ouverture d'entrée d'air
- B** Ouverture(s) de sortie d'air
- C** Commutateur de chaleur ● ("Eco" - moyen), avec voyant lumineux
- D** Commutateur de chaleur ●● (maximum), avec voyant lumineux
- E** Commutateur "Turbo" ⚡ (Type HD 3455 uniquement) pour une sortie forcée de l'air (chaud), avec voyant lumineux
- F** Bouton de thermostat (pour régler une température constante)
- G** Pieds
- H** Rangement du cordon électrique
- I** Supports muraux

Fonctionnement

L'élément chauffant du convecteur chauffe l'air qui se trouve à son contact. L'air chaud s'élève et sort du convecteur par la grille supérieure (B1) créant ainsi un mouvement d'aspiration de l'air froid par le bas (A).

Le ventilateur intégré (B2) dans le type HD 3455 accélère la sortie de l'air chaud, permettant ainsi un réchauffement plus rapide de la pièce.

Emplacement sûr

- Ne placez pas le convecteur sous une prise de courant.
- Il y a risque d'incendie si l'on pose un objet sur l'appareil ou si on le recouvre.
- Installez l'appareil de telle façon que rien ne gêne l'entrée ou la sortie de l'air.

- Veillez à mettre le convecteur à un emplacement sûr afin d'éviter une décharge électrique ou un risque d'incendie. Ne touchez l'appareil que si vous avez les mains sèches.
- Vous pouvez poser l'appareil verticalement sur les pieds (G). Il est également possible de fixer le convecteur au mur à l'aide des supports muraux (I). Ce mur doit être solide, plat et ininflammable.

Montage des pieds (fig. 2a)

Montez d'abord les deux pieds (G) avant d'utiliser l'appareil pour la première fois en position verticale. (Les pieds ne doivent pas être montés si vous utilisez l'appareil en position suspendue.)

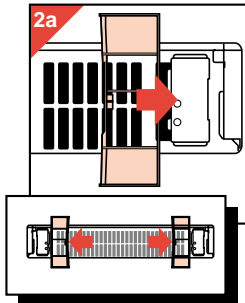

- Glissez les deux pieds dans les supports spéciaux dans le sens de la flèche jusqu'au déclic.

Démontage des pieds

(Pour le transport ou le rangement ou si vous désirez fixer l'appareil au mur. Fig. 2b)

- A l'aide d'une pince, tirez la languette vers le haut tout en faisant glisser les pieds hors de leur support.

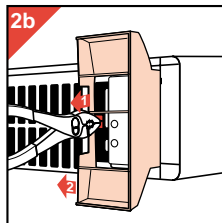

Fixation au mur

- Percez les trous dans le mur et fixez les supports muraux à l'aide des vis et chevilles (fig. 3).

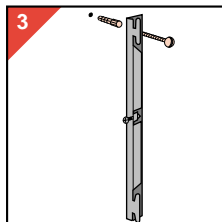

- Suspendez le convecteur aux supports muraux (fig. 4).

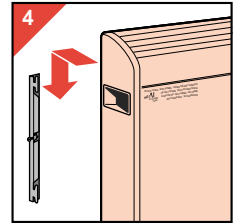

- Vissez bien les deux vis de sécurité sur le côté des supports muraux (fig. 5).
- Attention: le cordon électrique ne doit pas être guidé vers le haut à l'arrière du convecteur suspendu.

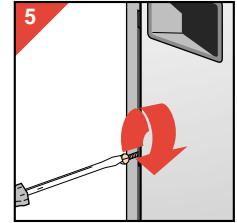

Utilisation

- Mettez le convecteur en marche sur la position ● ou ●● (fig. 6). A la position ●●, la température s'élève plus rapidement.
- Réglez le thermostat à l'aide du bouton de thermostat (F) (fig. 7). (Position 10 = maximum, position ✱ = minimum).

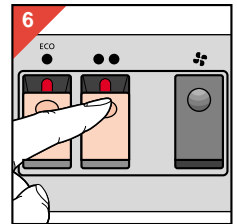

- Après cela, le convecteur maintiendra l'air environnant à la température désirée par des périodes alternées de marche et d'arrêt.

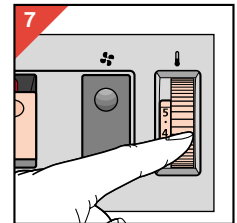

Le réglage du thermostat peut être modifié pendant l'utilisation.

Pour vous aider à trouver la position idéale du thermostat:

- Placez d'abord le thermostat en position 10 (= maximum).
- Dès que la température vous semble agréable, baissez doucement le bouton de réglage jusqu'à ce que le convecteur s'arrête.
- Quand l'appareil est branché et qu'il marche en position ● ou ●●, le voyant lumineux s'allume.

- Le voyant reste allumé jusqu'à ce que l'appareil soit mis à l'arrêt, soit en remettant le commutateur (C) ou (D) en position initiale (fig. 8) soit en débranchant la prise de courant.

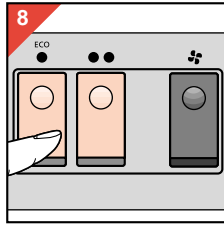

- Pour indiquer que le convecteur est toujours branché et qu'il est en position de marche (● ou ●●), le voyant lumineux reste allumé quand la température désirée est atteinte et que le thermostat arrête l'appareil.

Type HD 3455: position "Turbo" (fig. 9)

Pour faire monter plus vite la température, vous pouvez mettre en route le ventilateur placé près de l'ouverture supplémentaire de sortie d'air (B2).

Le voyant lumineux du commutateur s'allume. Le ventilateur accélère la sortie de l'air chaud: surtout quand vous avez choisi la position ●●. N'oubliez pas de régler le bouton de thermostat (F) à la température désirée.

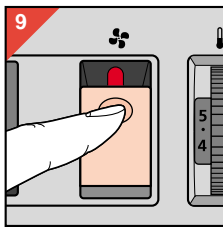

Position "Hors gel" (fig. 10)

Par exemple pour éviter qu'une conduite d'eau ne gèle:

- Placez le convecteur (en position verticale) à proximité de la conduite;
- Mettez le convecteur en position ● ou ●● (en fonction de la taille de la pièce, du courant d'air éventuel et de la température minimum attendue);
- Mettez le thermostat en position * (la position la plus basse du thermostat, soit environ + 5° C) afin de maintenir l'entourage du convecteur hors gel.

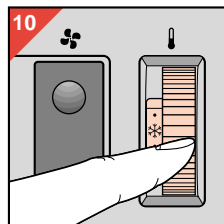

Dispositif de sécurité thermique

Pour prévenir les risques et dommages dus à la surchauffe, le dispositif de sécurité thermique interne coupe l'alimentation dès que les éléments de chauffage deviennent trop chauds.

Si cela arrive:

- assurez-vous d'abord que ce n'est pas le thermostat qui a coupé le radiateur. Pour cela, positionnez le thermostat au maximum. Si le chauffage ne se remet pas en marche, c'est que le dispositif de sécurité a bien été sollicité.
- Retirez la fiche d'alimentation de la prise murale. Laissez l'appareil refroidir pendant 5 minutes.
- Branchez à nouveau l'appareil et mettez le en marche.

Si la sécurité thermique coupe à nouveau l'appareil:

- retirez la fiche d'alimentation de la prise murale
- amenez votre appareil pour vérification chez votre distributeur ou un centre service agréé Philips Appareils Domestiques.

Nettoyage

- Débranchez l'appareil avant de le nettoyer. Attendez qu'il soit suffisamment refroidi.
- Nettoyez l'extérieur du convecteur avec un chiffon humide. Veillez à ne pas faire entrer d'eau dans l'appareil.
- Nettoyez l'ouverture d'entrée d'air (A) et si nécessaire également l'(les) ouverture(s) de sortie d'air (B1 et B2) à l'aide d'un aspirateur (petit suceur avec brosse à poils longs).

Wichtig

- Prüfen Sie vor Inbetriebnahme, ob die Spannungsangabe auf dem Typenschild mit der örtlichen Netzspannung übereinstimmt.
- Lesen Sie die Gebrauchsanweisung sorgfältig durch, und sehen Sie sich dabei die Abbildungen (Seite 3) an, bevor Sie das Gerät zum ersten Mal benutzen.
- Verwenden Sie das Gerät nur aufrecht stehend oder hängend (Abb. 1).
- Stellen Sie das Gerät nicht auf, bevor die beiden Gerätefüße angebracht worden sind. Diese Teile sind getrennt verpackt.
- Lassen Sie rund um das Gerät reichlich Platz. Halten Sie über dem Gerät und an den Seiten wenigstens 20 cm frei. Wenn Sie das Gerät hängend anbringen, so lassen Sie darunter mindestens 15 cm frei.
- Halten Sie Lufteinlaß und -auslaß frei; hängen Sie nichts davor oder darüber. Sonst besteht Brandgefahr!
- Halten Sie das Netzkabel in sicherem Abstand von Lufteinlaß (A) und Luftauslaß (B1 und B2).
- Der Radiator darf nicht unter einer Wandsteckdose angebracht oder aufgestellt werden.
- Stellen Sie das Gerät nicht auf einen besonders langflorigen Bodenbelag.
- Es kann vorkommen, daß die Sicherung den Strom unterbricht; besonders wenn der Radiator auf Position ****** betrieben wird oder ein weiteres Gerät an denselben Stromkreis angeschlossen ist. Dann ist die Stromentnahme höher als zulässig. Sie können in diesem Fall eines der Geräte ausschalten und über eine andere Sicherung an einen anderen Stromkreis anschließen oder einen geprüften Elektriker beauftragen, die Anlage entsprechend anzupassen.
- Beachten Sie zur persönlichen und zu fremder Sicherheit, daß jede Kombination von Wasser und Elektrizität gefährlich ist! Beachten Sie alle Hinweise und Vorschriften, wenn Sie das Gerät in einem Feuchtraum, z.B. einem Badezimmer oder in der Nähe eines Schwimmbeckens, installieren oder auch nur vorübergehend verwenden.
- Stecken Sie keinerlei Gegenstände in den Radiator.
- Sorgen Sie dafür, daß Kinder nicht mit dem Gerät spielen können.
- Wenn das Netzkabel defekt oder beschädigt ist, muß es von einer durch Philips autorisierten Werkstatt ersetzt werden, da für die Reparatur Spezial-Werkzeug und/oder spezielle Teile benötigt werden.

Allgemeine Beschreibung (Abb. 1 auf Seite 3)

- A** Lufteinlaß
- B** Luftauslaß
- C** Heizschalter • ("Eco" = Sparschaltung), mit Kontrolllampe
- D** Heizschalter ** (= Maximum), mit Kontrolllampe
- E** "Turbo"-Schalter  (nur Type HD 3455) für verstärkte Abgabe von Heißluft, mit Kontrolllampe
- F** Thermostat, Drehschalter zum Einstellen einer konstanten Temperatur
- G** Gerätefüße
- H** Kabelaufwicklung
- I** Wandhalterung

Arbeitsweise des Geräts

Das Heizelement heizt die Luft im Inneren des Geräts. Die erhitzte Luft steigt auf und verläßt das Gerät durch den Luftauslaß (B1) an der Oberseite. Zugleich wird am Boden (A) kühle Luft angesaugt.

Der im Geräte-Typ HD 3455 eingebaute "Turbo"-Ventilator (B2) beschleunigt die Abgabe von warmer Luft, so daß der Raum schneller erwärmt wird.

Sichere Aufstellung

- Stellen Sie das Gerät nicht direkt unter einer Steckdose auf.
- Wenn Sie etwas auf das Gerät legen, besteht Brandgefahr!

- Stellen Sie das Gerät so auf, daß kühle Luft frei einströmen und warme Luft frei ausströmen kann.
- Stellen Sie das Gerät so auf, daß keine Gefahr für einen elektrischen Schlag oder Brandgefahr besteht. Berühren Sie das Gerät nur mit trockenen Händen.
- Das Gerät kann mit Hilfe der Gerätefüße (G) freistehend aufgestellt werden, kann aber auch an einer Wand angebracht werden. Die Wand muß fest, flach und feuerfest sein. Verwenden Sie dazu die mitgelieferte Halterung (I).

Gerätefüße anbringen (Abb. 2a)

Wenn Sie das Gerät nicht an der Wand anbringen, sondern auf dem Boden stehend aufstellen wollen, so bringen Sie vor dem ersten Gebrauch die beiden Gerätefüße (G) an.

- Schieben Sie die beiden Gerätefüße fest in die hierfür vorgesehenen Fassungen ("Klick").

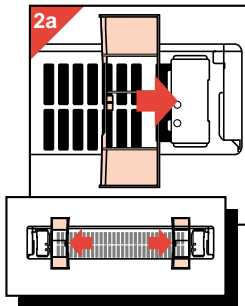

Gerätefüße abnehmen (Abb. 2b)

zum Transport, zur Aufbewahrung oder zur Anbringung an einer Wand.

- Halten Sie die Feder mit einer Zange nach oben gedrückt, und schieben Sie den Gerätefuß vom Gerät ab.

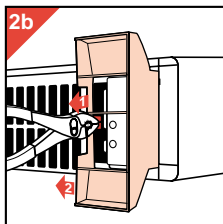

Gerät fest installieren

- Bohren Sie die Löcher und befestigen Sie die Wandhalterung unter Verwendung passender Dübel und Schrauben (Abb. 3).

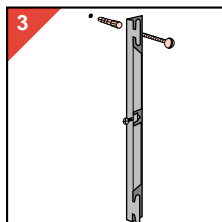

- Schieben Sie das Gerät genau auf die Wandhalterung (Abb. 4).

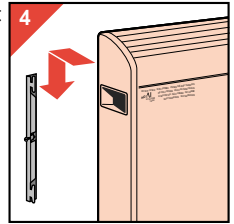

- Sichern Sie das Gerät mit den beiden Schrauben an den beiden Seiten der Wandhalterung (Abb. 5).

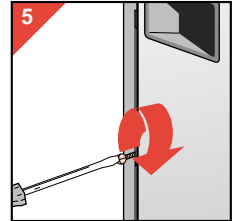

- Wichtig: Führen Sie das Netzkabel nicht an der Rückseite eines an der Wand angebrachten Radiators entlang!

Gebrauch des Geräts

- Drücken Sie den Schalter (C) • zum allmählichen oder (D) •• zum schnellen Aufheizen (Abb. 6).

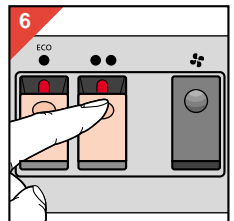

- Mit dem Schalter (F) des Thermostaten stellen Sie eine konstante Temperatur ein (Abb. 7). Position 10 = Maximum; Position * = Minimum.

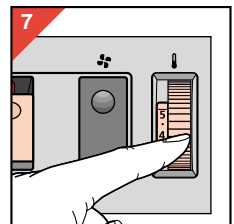

Der Radiator hält dann die Temperatur seiner Umgebung auf dem eingestellten Wert, indem er sich von Zeit zu Zeit einschaltet und wieder ausschaltet. Dieser Schalter kann bei eingeschaltetem Gerät bedient werden.

Verfahren Sie wie folgt, um die Ihnen angenehme Temperatur einzustellen:

- Stellen Sie den Thermostaten zunächst auf 10 (= Maximum).
- Sobald die gewünschte Temperatur erreicht ist, drehen Sie den Schalter langsam zurück, bis

sich das Gerät ausschaltet.

Ist das Gerät an das Netz angeschlossen und der Schalter auf • oder •• eingestellt, so leuchtet die entsprechende Kontrolllampe auf.

- Die Kontrolllampe leuchtet weiter, bis das Gerät mit dem Schalter (C) bzw. (D) ausgeschaltet wird (Abb. 8) oder der Stecker aus der Steckdose gezogen wird bzw. der Strom ausfällt.

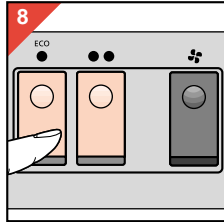

- Sobald die eingestellte Temperatur erreicht ist und der Thermostat die Heizelemente ausgeschaltet hat, leuchtet die Kontrolllampe weiter, um anzuzeigen, daß das Gerät noch (auf • oder auf ••) eingeschaltet ist.

Nur Type HD 3455: "Turbo"-Einstellung (Abb. 9)

Damit die Temperatur schneller steigt, können Sie den Ventilator an der zusätzlichen Öffnung (B2) zuschalten. Die Kontrolllampe in diesem Schalter leuchtet dann auf.

Durch den eingebauten Ventilator wird die Umwälzung der heißen Luft beschleunigt, insbesondere bei Position ••.

Vergessen Sie nicht, den Thermostaten (F) auf die von Ihnen gewünschte Temperatur einzustellen.

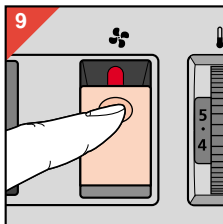

Frostschutz-Einstellung (Abb. 10)

Wenn Sie z.B. dafür sorgen wollen, daß eine Wasserleitung nicht einfriert ...

- stellen Sie den Radiator (aufrecht!) in die Nähe dieser Wasserleitung;
- schalten Sie, je nach Größe des Raumes, vermutlichem Luftdurchzug und dem erwarteten Kältegrad, das Gerät auf • oder auf ••;
- stellen Sie den Drehschalter (F) auf ❄, das entspricht ca. +5° C. Mit dieser Einstellung hält

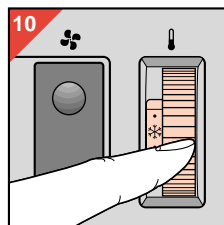

der Radiator die unmittelbare Umgebung frostfrei.

Überhitzungsschutz

Um Risiken und Schäden zu vermeiden, die durch starke Erhitzung entstehen, schaltet der Überhitzungsschutz das Gerät aus, sobald die Heizelemente sich zu stark erhitzen.

Sollte dies geschehen, so verfahren Sie wie folgt:

- Vergewissern Sie sich zunächst, ob nicht der Thermostat das Gerät ausgeschaltet hat. Stellen Sie dazu den Thermostatschalter (F) auf die höchste Position ••. Wird das Gerät dann nicht eingeschaltet, hat tatsächlich der Überhitzungsschutz das Gerät ausgeschaltet.
- Ziehen Sie den Netzstecker aus der Steckdose.
- Lassen Sie das Gerät 5 Minuten abkühlen.
- Prüfen Sie, ob der Radiator vorschriftsmäßig aufgestellt ist.
- Stecken Sie den Netzstecker wieder in die Steckdose und schalten Sie das Gerät ein.

Wird das Gerät daraufhin wieder ausgeschaltet, so ...

- ziehen Sie den Netzstecker aus der Steckdose und
- lassen Sie das Gerät von Ihrem Philips-Händler oder vom Philips Service Centre in Ihrem Lande überprüfen.

Reinigung

- Ziehen Sie den Netzstecker aus der Steckdose, und lassen Sie das Gerät ausreichend abkühlen.
- Sie können das Äußere des Gehäuses mit einem angefeuchteten Tuch abwischen. Achten Sie darauf, daß kein Wasser in das Innere des Geräts eindringt.
- Reinigen Sie Lufteinlaß- (A) und Luftauslaßöffnung (B1 und gfs. auch B2) mit einem Staubsauger, unter Verwendung der Langhaarbürste.

Belangrijk

- Controleer, voordat u het apparaat aansluit, of het voltage dat op het typeplaatje is vermeld overeenkomt met de netspanning in uw woning.
- Lees de gebruiksaanwijzing en bekijk de tekeningen (pag. 3) voordat u het apparaat in gebruik neemt.
- Gebruik de kachel alleen rechtopstaand of -hangend, zoals afgebeeld in fig. 1.
- Voordat u het apparaat in gebruik neemt (rechtopstaand), moeten de twee steunen worden aangebracht.
Deze steunen zijn apart verpakt.
- Laat voldoende ruimte open rondom de kachel.
Een veilige vrije ruimte rondom de kachel is 20 cm aan de bovenkant en aan de zijkanten.
Als de kachel hangend wordt gebruikt, laat dan ook 15 cm vrij aan de onderzijde.
- Houd de luchtopeningen vrij: hang er dus niets vóór of overheen. Als de kachel wordt afgedekd kan brandgevaar ontstaan.
- Houd het snoer op veilige afstand van de luchtinlaatopening (A) en luchtuitstroomopeningen (B1, B2).
- Plaats de kachel niet onder een stopcontact.
- Zet de kachel niet op zeer hoogpolige vloerbedekking.
- Het kan voorkomen, vooral wanneer het apparaat werkt op stand ** en u nog een ander elektrisch apparaat inschakelt, dat een zekering in de meterkast doorbrandt of uitschakelt. De zekering is wellicht niet op grote stroomsterkte berekend.
Sluit in zo'n geval één van beide apparaten op een andere "groep" aan (via een andere zekering) of laat uw installatie wijzigen door een erkend installateur.
- Voor uw eigen veiligheid en die van anderen: water en elektriciteit vormen een gevaarlijke combinatie! Gebruik dit apparaat niet in de onmiddellijke omgeving van een bad, douche of zwembad.
- Steek geen voorwerpen in de kachel. Zorg ervoor dat kinderen niet met de kachel kunnen spelen.
- Indien het snoer van dit apparaat is beschadigd, dient het uitsluitend te worden vervangen door een door Philips daartoe aangewezen reparateur, omdat voor de reparatie speciale gereedschappen en/of onderdelen vereist zijn.

Algemene beschrijving (fig. 1 op pag. 3)

- A** Luchtinlaatopening
- B** Luchtuitstroomopening(en)
- C** Warmteschakelaar • ("Eco" - matig), met controlelampje
- D** Warmteschakelaar ** (maximum), met controlelampje
- E** "Turbo" schakelaar \clubsuit (alleen type HD 3455) voor geforceerde uitstroom van (hete) lucht, met controlelampje
- F** Thermostaatregelaar (voor instellen van constante temperatuur)
- G** Steunen
- H** Snoeropbergmogelijkheid
- I** Muurbeugels

Werking

Het verwarmingselement in de kachel verwarmt de lucht. De verwarmde lucht stijgt op en verlaat de kachel aan de bovenzijde (B1). Tegelijkertijd wordt vanzelf koude lucht aan de onderzijde (A) aangezogen.

Bij type HD 3455 versnelt de ingebouwde ventilator (B2) de uitstroming van de verwarmde lucht, zodat een ruimte sneller wordt verwarmd.

Veilig plaatsen

- Plaats de kachel niet onder een stopcontact.
- Als er iets op of over het apparaat wordt gelegd, kan dit brandgevaar opleveren.
- Stel het apparaat zodanig op, dat de toe- en afvoer van lucht niet wordt gehinderd.

- Zorg voor een veilige plaats, om elektrische schok en brandgevaar te vermijden. Raak het apparaat alleen met droge handen aan.
- U kunt het apparaat vrijstaand opstellen met behulp van de steunen (G). Maar het is ook mogelijk de kachel met behulp van de muurbeugels (I) aan een muur te bevestigen. Deze muur dient stevig, vlak en niet brandbaar te zijn.

Steunen aanbrengen (fig. 2a)

Monteer de beide steunen (G) voordat u het apparaat voor de eerste keer rechtopstaand gebruikt. (De steunen worden niet aangebracht wanneer u het apparaat hangend gebruikt.)

- Schuif de beide steunen in de speciale houders in de richting van de pijlen tot u "Klik" hoort.

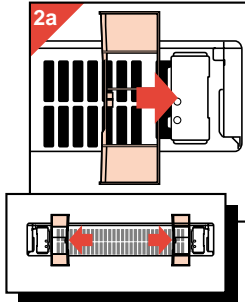

Steunen verwijderen

(Voor transport, opbergen of indien u het apparaat aan de muur wilt bevestigen. Fig. 2b)

- Trek de lip met een tang wat omhoog, terwijl u de steun uit de houder schuift.

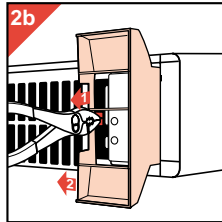

Aan de muur bevestigen

- Boor de gaten en bevestig de muurbeugels met behulp van pluggen en schroeven (fig. 3).

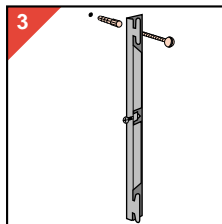

- Apparaat aan de ophangbeugels hangen (fig. 4).

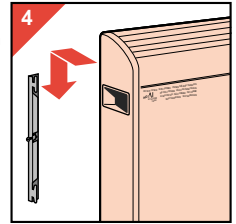

- Beide borgschroefjes aan de zijkant van de ophangbeugels vastdraaien (fig. 5).
- Let op: het snoer mag niet langs de achterzijde van de hangende kachel omhooggevoerd worden.

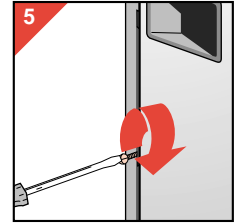

Gebruik

- Schakel in op stand • of •• (fig. 6). Bij stand •• stijgt de kamertemperatuur sneller.
- Stel dan de thermostaat in met behulp van regelaar (F) (fig. 7). (Stand 10 = maximaal, stand * = minimaal.) De kachel houdt daarna de lucht in zijn omgeving constant op de ingestelde temperatuur door van tijd tot tijd aan en uit te schakelen. U kunt de instelling van de thermostaat tijdens het gebruik bijregelen.

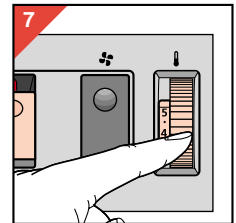
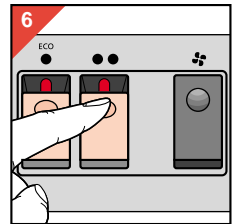

Om de voor u meest geschikte stand van de thermostaat te vinden:

- Zet eerst de thermostaatknop op stand 10 (= maximum).
- Zodra u de temperatuur behaaglijk vindt, draait u de knop langzaam terug totdat de kachel uitschakelt.
- Wanneer het apparaat is aangesloten en ingeschakeld op stand • of ••, gaat het controlelampje branden.

- Het lampje blijft branden totdat het apparaat wordt uitgeschakeld door schakelaar (C) of (D) weer in de oorspronkelijke stand te zetten (fig. 8) of de stekker uit het stopcontact te nemen.

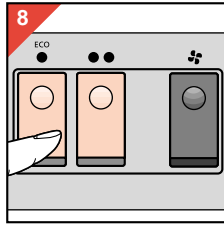

- Om aan te geven dat het apparaat nog steeds is aangesloten en in stand "ingeschakeld" (• of ••) staat, blijft het controlelampje branden wanneer de ingestelde temperatuur is bereikt en de thermostaat het apparaat uitschakelt.

Type HD 3455: "Turbo" stand (fig. 9)

Om de temperatuur vlugger te doen stijgen, kunt u de ventilator bij de extra luchtuitstroomopening (B2) inschakelen. Het controlelampje in de schakelaar gaat dan branden.

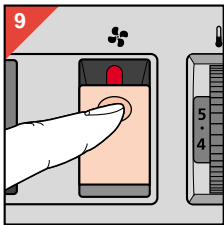

De ventilator versnelt de uitstroming van de hete lucht: vooral wanneer u warmtestand •• heeft gekozen. Vergeet niet ook de thermostaatregelaar (F) in te stellen op de gewenste temperatuur.

"Vorstvrij" stand (fig. 10)

Om bijvoorbeeld een waterleiding vorstvrij te houden:

- Zet de kachel (rechttopstaand!) dicht bij de leiding;
- Schakelt u de kachel in op stand • of •• (afhankelijk van de grootte van de ruimte, eventuele tocht en de verwachte minimumtemperatuur);
- Draait u de thermostaatregelaar op stand * (de laagste thermostaatstand, d.i. ca. +5 °C). Deze stand kan worden gebruikt om de directe omgeving van de kachel vorstvrij te houden.

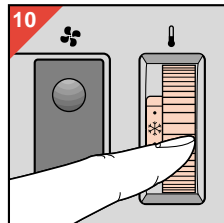

Beveiliging tegen oververhitting

Om schade en risico als gevolg van oververhitting te voorkomen, schakelt de ingebouwde beveiliging de stroom uit zodra de verwarmingselementen te heet worden.

Indien dit mocht gebeuren:

- Overtuig u er eerst van dat het niet de thermostaat was, waardoor de kachel werd uitgeschakeld. Zet de thermostaat in de hoogste stand. Als de kachel niet gaat werken, was het inderdaad de beveiliging die het apparaat heeft uitgeschakeld.
- Neem de stekker uit het stopcontact.
- Laat de kachel 5 minuten afkoelen.
- Steek de stekker weer in het stopcontact en schakel de kachel weer in.

Als de beveiliging de kachel opnieuw mocht uitschakelen:

- Laat de kachel door uw leverancier of in een Philips Service Centrum controleren.

Schoonmaken

- Haal, vóórdat u het apparaat gaat schoonmaken, de stekker uit het stopcontact. Wacht totdat de kachel voldoende is afgekoeld.
- U kunt de buitenkant van de kachel schoonmaken met een vochtige doek. Zorg ervoor dat er geen water in het apparaat komt.
- Met behulp van de stofzuiger (kleine zuigmond met langharige borstel) kunt u de luchtinlaatopening (A) en zonodig ook de luchtuitstroomopening(en) (B1, B2) schoonmaken.

Importante

- Prima di collegare l'apparecchio controllate che la tensione indicata sulla targhetta corrisponda a quella della rete locale.
- Leggete le istruzioni guardando le relative illustrazioni (pag. 3) con molta attenzione prima di usare l'apparecchio.
- Usate l'apparecchio solo in posizione verticale o appeso così come descritto nella figura 1.
- Non fate funzionare l'apparecchio per uso da terra senza avere prima montato i supporti. I supporti si trovano in una confezione separata.
- Lasciate spazio libero attorno all'apparecchio. L'area di sicurezza è 20 cm. sopra e ai lati dell'apparecchio. Se l'apparecchio è usato mentre è appeso al muro, lasciate 15 cm. anche sotto (l'apparecchio).
- Lasciate libere le aperture per il passaggio dell'aria: non appendete niente di fronte o sopra di esse. Non coprite l'apparecchio per evitare il rischio di incendio.
- Tenete il cavo d'alimentazione a distanza di sicurezza dalla presa d'entrata (A) e dalla/e presa/e d'uscita dell'aria (B1, B2).
- Non mettete l'apparecchio sotto una presa di corrente.
- Non mettete l'apparecchio su tappeti a pelo folto.
- Soprattutto se l'interruttore del termoconvettore si trova in posizione ●● e se contemporaneamente un altro apparecchio elettronico è acceso, c'è la possibilità che un fusibile o un salvavita interrompa l'alimentazione di corrente. In questo caso, il fusibile o il salvavita potrebbero non essere in grado di sopportare un'erogazione di potenza elevata. Collegate l'elettrodomestico a un'altra presa (che sia collegata a un fusibile o un salvavita diverso) oppure rivolgetevi ad un elettricista qualificato per far revisionare l'impianto.
- Per la vostra sicurezza personale e per quella degli altri, ricordate che acqua ed elettricità sono una combinazione pericolosa! Non usate il termoconvettore accanto all'acqua (in bagno o vicino alla doccia o piscina).
- Non inserite oggetti nel termoconvettore. Assicuratevi che l'apparecchio venga posizionato lontano dalla portata dei bambini.
- Se il cavo di alimentazione di questo apparecchio si dovesse rovinare, occorrerà farlo sostituire da un Centro Assistenza autorizzato Philips perchè occorrono speciali attrezzature e/o ricambi.

Descrizione dell'apparecchio (fig. 1 a pag. 3)

- A** Presa di entrata dell'aria
- B** Presa/e di uscita dell'aria
- C** Interruttore di calore • ("Eco" - graduale), con spia luminosa
- D** Interruttore di calore •• (Massimo), con spia luminosa
- E** Interruttore "Turbo" ⚙️ (solo per il modello HD 3455) per la fuoriuscita di aria (calda) forzata, con spia luminosa.
- F** Manopola termostato (per impostare una temperatura costante)
- G** Supporti
- H** Scomparto per riporre il cavo
- I** Tasselli per fissaggio a muro

Come funziona l'apparecchio

La resistenza posta all'interno del convettore riscalda l'aria. L'aria calda va verso l'alto ed esce dalla parte superiore del convettore (B1) mentre l'aria fredda viene spinta verso il basso (A).

La ventola turbo incorporata (B2) nel modello HD 3455 accelera la fuoriuscita dell'aria calda per permettere di riscaldare più velocemente gli ambienti.

Posizionamento di sicurezza

- Non posizionate l'apparecchio direttamente sotto una presa.
- Non coprite l'apparecchio, per evitare il rischio di incendio.
- Posizionate l'apparecchio in modo che l'aria

- possa entrare ed uscire senza ostruzioni.
- Scegliete un posto sicuro per evitare scosse elettriche e il rischio di incendio. Toccate l'apparecchio con le mani perfettamente asciutte.
- L'apparecchio può essere usato come unità indipendente mediante gli appositi supporti (G). Naturalmente può essere fissato ad un muro (antincendio) usando le apposite viti e i tasselli (I). La parete deve essere solida, liscia e antincendio.

Come montare i supporti (fig. 2a)

- Montate i due supporti (G) prima di usare l'apparecchio per la prima volta. (Non montate i supporti se desiderate l'apparecchio fissato al muro).
- Fate scivolare i due supporti negli appositi spazi fino a quando sentirete un "Click!".

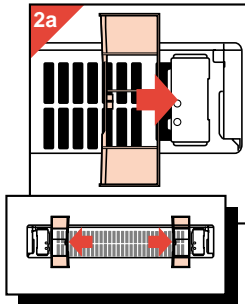

Come togliere i supporti (per trasportare, riporre o fissare al muro l'apparecchio) (Fig. 2b)

- Spingete la linguetta verso l'alto usando un paio di tenaglie, facendo scivolare il supporto fuori dall'apposito spazio.

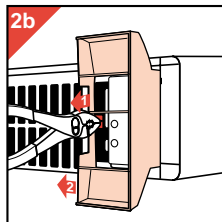

Fissaggio a muro

- Trapanate e fissate l'attacco al muro usando viti e tasselli (fig. 3).

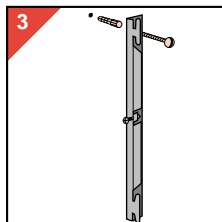

- Fate scivolare l'apparecchio nella posizione corretta (fig. 4).

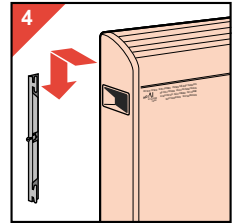

- Fissate l'apparecchio ai lati con due viti (fig. 5).
- Attenzione: non direzionate verso l'alto il cavo di alimentazione posto sul retro dell'apparecchio fissato a muro.

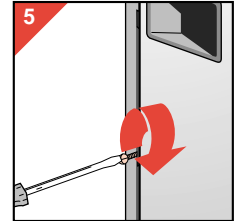

Come usare l'apparecchio

- Accendete l'apparecchio selezionando la posizione • o •• (fig. 6). Scegliete la posizione •• per riscaldare più rapidamente.

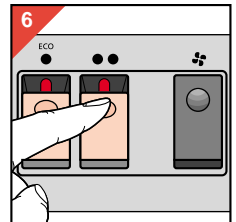

- Impostate il termostato utilizzando l'apposita manopola (F) (fig. 7). (Posizione 10 = massimo; posizione * = minimo). A partire da questo momento, l'apparecchio manterrà invariata la temperatura dell'aria selezionata, accendendosi e spegnendosi a ripetizione. Potete comunque regolare il termostato durante l'uso.

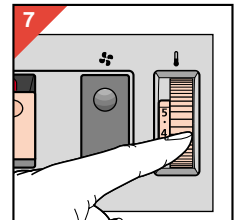

Per trovare l'impostazione maggiormente adatta alle vostre esigenze:

- Per prima cosa, spostate la manopola sulla posizione 10 (= massimo).
- Non appena avrete trovato la temperatura più adatta, girate la manopola del termostato lentamente fino a quando l'apparecchio non si spegne.

- Quando l'apparecchio è collegato alla presa di alimentazione ed è stato acceso selezionando • o ••, la spia luminosa si accenderà.
- La spia luminosa resterà accesa fino a quando l'apparecchio non verrà spento riportando l'interruttore (C) o (D) nella posizione originale (fig. 8) o staccando la spina dalla presa.
- Per indicare che l'apparecchio è ancora collegato e che si trova nella posizione "acceso" (• o ••), la spia luminosa resterà illuminata al raggiungimento della temperatura impostata. A quel punto, il termostato spegnerà l'apparecchio.

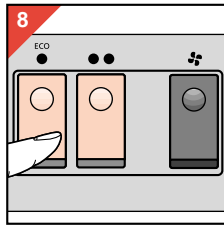

Tipo HD 3455: Posizione "Turbo" (fig. 9)

Per far aumentare più rapidamente la temperatura, potete accendere la ventola posta sulla presa di uscita dell'aria (B2). In questo modo il flusso d'aria calda potrà fuoriuscire più rapidamente, soprattutto se avrete selezionato la posizione ••. Non dimenticate inoltre di selezionare la manopola del termostato (F) sulla temperatura desiderata.

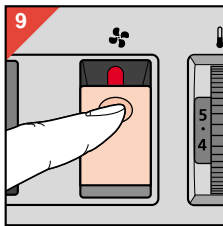

Regolazione antigelo (fig. 10)

Se ad esempio volete evitare che le tubazioni dell'acqua gelino:

- Posizionate l'apparecchio (in posizione verticale) vicino al tubo dell'acqua.
- Accendete l'apparecchio selezionando l'interruttore • o •• (in base alle dimensioni della stanza, possibile correnti d'aria e temperatura minima prevista).
- Regolate il disco del termostato sulla posizione ✱ (ad esempio sulla regolazione minima del termostato, circa +5°C). Questa posizione può essere usata per evitare che geli la zona immediatamente vicino all'apparecchio.

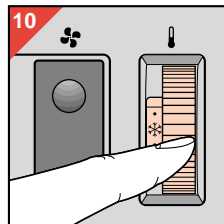

Dispositivo di sicurezza antisurriscaldamento

Per prevenire danni ed evitare rischi dovuti al surriscaldamento, il dispositivo di sicurezza antisurriscaldamento toglie corrente appena le resistenze diventano troppo calde.

Se si presenta una simile evenienza:

- Per prima cosa assicuratevi che non sia stato il termostato a spegnere l'apparecchio. Regolate il termostato mettendolo sulla posizione massima. Se l'apparecchio non si accende, vuol dire che il dispositivo di sicurezza è stato inserito.
- Togliete la spina dalla presa di alimentazione.
- Lasciare raffreddare l'apparecchio per 5 minuti.
- Inserite nuovamente la spina nella presa di alimentazione e riaccendete l'apparecchio.

Se il dispositivo di sicurezza dovesse spegnere nuovamente l'apparecchio:

- Fate controllare l'apparecchio contattando il Centro di Assistenza Philips o il vostro rivenditore di fiducia.

Pulizia

- Prima di procedere alle operazioni di pulizia, togliete la spina dalla presa di alimentazione e aspettate che l'apparecchio si raffreddi.
- Pulite le parti esterne dell'apparecchio con un panno umido. Fate attenzione a non far entrare acqua nell'apparecchio.
- Pulite regolarmente la presa d'entrata (A) e se necessario anche le prese di uscita (B1, B2) con un aspirapolvere su cui avrete montato l'accessorio a spazzola con setole lunghe.

Importante

- Antes de conectar el aparato, comprueben que el voltaje indicado en la placa de características se corresponde con el de su hogar.
- Antes de usar el aparato, lean las instrucciones de uso junto con las ilustraciones (pág. 3).
- Usen el convector solo en una posición vertical o colgado tal como se indica en la fig. 1.
- No usen el aparato (en posición vertical) antes de montar los dos pies. Esos pies están embalados separadamente.
- Dejen un amplio espacio alrededor del convector.
El área de seguridad a ser mantenida libre es de 20 cm por encima y por los lados. Si el aparato es usado colgado, dejen también un espacio de 15 cm por debajo.
- Mantengan libres las aberturas del aire. No cuelguen nada en la parte frontal ni pongan nada encima del aparato. Si el convector es tapado, existe un riesgo de fuego.
- Mantengan el cable de red a una distancia segura de la abertura (A) de entrada del aire y de la(s) abertura(s) de salida de aire (B1, B2).
- No coloquen el aparato bajo una base de enchufe.
- No coloquen el convector sobre alfombras de pelos extremadamente largos.
- Puede suceder, especialmente si el convector funciona en la posición ●● y otro aparato eléctrico es también puesto en marcha, que un fusible o cortacircuitos corte la red eléctrica. En tal caso, el fusible o cortacircuitos no permite esa alta potencia eléctrica. Pueden conectar uno de los aparatos involucrados a otro circuito (que emplee otro fusible o cortacircuitos) o hacer revisar la instalación por un electricista autorizado.
- Para su propia seguridad y la de otros :
¡ El agua y la electricidad forman una combinación peligrosa!
No usen este convector en las cercanías de un cuarto de baño, de una ducha o de una piscina.
- No introduzcan ningún objeto en el convector. Asegúrense de que los niños no puedan jugar con el aparato.
- Si el cable de red de este aparato es deteriorado, solo puede ser reemplazado por Philips o por su servicio oficial, ya que se requieren herramientas y / o piezas especiales.

Descripción general (fig. 1 de la página 3)

- A** Abertura de entrada de aire.
- B** Abertura(s) de salida de aire.
- C** Interruptor de calor • (" Eco " - moderado), con lámpara piloto.
- D** Interruptor de calor •• (máximo), con lámpara piloto.
- E** Interruptor " Turbo " ❄ (solo modelo HD 3455) para forzar la salida de aire (caliente), con lámpara piloto.
- F** Regulador del termostato (para mantener una temperatura constante).
- G** Pies.
- H** Lugar para almacenar el cable de red.
- I** Bridas para la pared.

Funcionamiento

El aire se calienta en los elementos calefactores que hay dentro del convector. El aire caliente

asciende y sale por la parte superior (B1) del convector. Al mismo tiempo, el aire frío es atraído por la parte inferior (A).

El turboventilador incorporado (B2) en el modelo HD 3455 acelera el flujo de salida del aire caliente, con lo cual un ambiente puede ser calentado más rápidamente.

Posicionamiento seguro

- El convector no debe colocarse inmediatamente debajo de una base de enchufe.
- Si se tapa el aparato, hay riesgo de fuego.
- Posicionen el aparato de un modo tal que el flujo de aire entrante y saliente del convector no esté obstruido.
- Elijan un lugar seguro para evitar choques eléctricos y el riesgo de fuego. Toquen el convector solo con las manos secas.

- Este aparato puede usarse como una unidad a colocar donde deseen, usando los pies (G). Sin embargo, puede también montarse en una pared (¡ A prueba de fuego !), usando las bridas para la pared (I). La pared deberá ser sólida, plana y a prueba de fuego.

Montaje de los pies (fig. 2a)

Monten los dos pies (G) antes de usar el convector, en posición vertical, por vez primera (No monten los pies si desean usar el convector colgando de la pared).

- Siguiendo las direcciones de las flechas, deslicen los dos pies en los soportes especiales hasta oír " Click ".

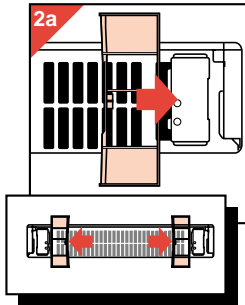

Desmontaje de los pies

(Para transporte, almacenamiento o montaje en la pared) (fig. 2b).

- Estiren un poco la lengüeta hacia arriba usando unas pinzas mientras deslizan el pie fuera del soporte.

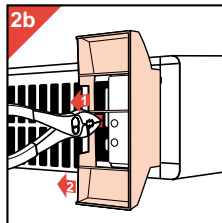

Montaje en la pared

- Taladren los agujeros y fijen las bridas a la pared usando tacos y tornillos (fig. 3).
- Deslicen el aparato correctamente en las bridas (fig. 4).

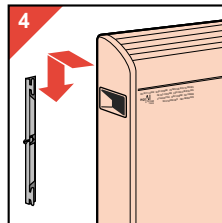
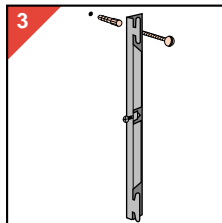

- Asegúrenlo con los dos tornillos de los laterales de las bridas (fig. 5).

Nota : No pasen el cable de red por encima de la parte trasera del convector montado en la pared.

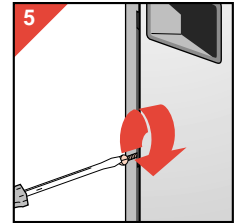

Manejo

- Pónganlo en marcha seleccionando • o •• (fig. 6). La posición •• da como resultado un más rápido calentamiento.
- Ajusten entonces el termostato por medio de su regulador (F) (fig. 7). (Posición 10 = máximo y posición ☼ = mínimo.) Subsecuentemente, el convector mantendrá el aire de los alrededores a la temperatura fijada, mediante intervalos de marcha y paro. Pueden ajustar el termostato durante el uso.

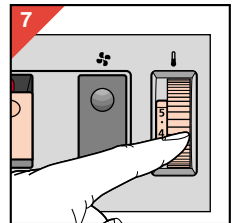
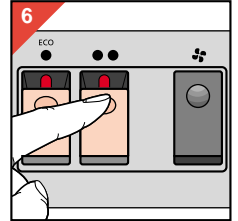

Para hallar el ajuste ideal del termostato :

- Ajusten primero el regulador en la posición 10 (= máximo).
- Tan pronto como la temperatura sea confortable giren, hacia abajo y lentamente, el regulador del termostato hasta que el convector se desconecte.

- Cuando el aparato esté conectado a la red y puesto en marcha seleccionando • o ••, la lámpara piloto se encenderá.

- La lámpara piloto permanecerá encendida hasta que el aparato sea apagado, tornando el interruptor (C) o el interruptor (D) a la posición original (fig. 8) o desconectándolo de la red.

- Para indicar que el convector todavía está conectado y en posición de " marcha " (• o ••), la lámpara piloto

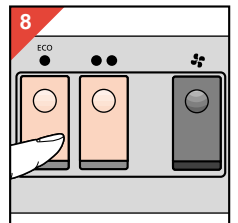

permanecerá encendida cuando se haya alcanzado la temperatura fijada y el termostato haya parado el aparato.

Modelo HD 3455 : Posición “ Turbo “ (fig. 9)

Para hacer que la temperatura aumente más rápidamente, pueden poner en marcha el ventilador de la abertura de salida extra de aire (B2). La lámpara piloto del interruptor se encenderá.

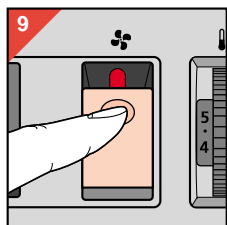

El ventilador acelerará el flujo de aire caliente, especialmente si ha sido seleccionada la posición ●● de calor.

No olviden ajustar también el regulador (F) del termostato a la temperatura requerida.

Ajuste “ Anticongelación “ (fig. 10)

Si, por ejemplo, debe impedirse la congelación de una tubería de agua :

- Coloquen el convector (¡ En posición vertical !) cerca de la tubería,
- Pongan en marcha el convector seleccionando la posición ● o ●● (dependiendo del tamaño de la habitación, de la posible corriente de aire y de la esperada temperatura mínima).
- Ajusten el regulador del termostato en la posición (por ejemplo, el ajuste mínimo del termostato, aproximadamente 5 °C). Esta posición puede usarse para mantener libres de congelación las inmediaciones del convector.

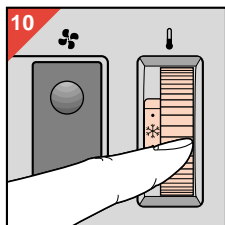

Dispositivo de seguridad contra sobrecalentamientos

Para impedir deterioros y riesgos debidos al sobrecalentamiento, el incorporado dispositivo de seguridad contra sobrecalentamientos corta la corriente tan pronto como los elementos calefactores se calientan demasiado.

Si esto sucediera :

- Primero, asegúrense de que no ha sido el termostato lo que ha desconectado el convector. Ajusten el termostato a la posición

máxima. Si el convector no se pone en marcha, significa que se ha activado el dispositivo de seguridad.

- Quiten la clavija de la base de enchufe.
- Dejen enfriar el convector durante 5 minutos.
- Inserten la clavija en la base de enchufe y pongan, de nuevo, el convector en marcha.

Si el dispositivo de seguridad desconecta de nuevo el convector:

- Hagan que el convector sea comprobado por un Centro de Servicio Philips o por su vendedor.

Limpieza

- Antes de limpiar, quiten la clavija de la base de enchufe. Aguarden a que el convector esté suficientemente frío.
- Pueden limpiar el exterior del convector con un paño húmedo. Asegúrense de que no entre agua en el aparato.
- La abertura (A) de entrada de aire y, si es necesario, la(s) abertura(s) (B1, B2) de salida de aire pueden limpiarse usando un aspirador con una pequeña boquilla para pelusa.

Importante

- Antes de ligar o aparelho, verifique se a tensão indicada na placa de identificação, corresponde à da sua residência.
- Antes de usar o aparelho, leia atentamente estas instruções, juntamente com as gravuras (página 3).
- Use o aquecedor unicamente nos suportes ou suspenso em posição vertical como se mostra na fig. 1.
- Não utilize o aparelho (mesmo verticalmente) sem ter montado os dois suportes. Estes apoios estão embalados em separado.
- Deixe um espaço amplo à volta do aquecedor. Deve ser deixada livre uma área de segurança de 20 cm no cimo e nos lados. Se o aparelho for usado suspenso de uma parede, deixe também um espaço de 15 cm por baixo dele.
- Mantenha desobstruídas as aberturas do ar: não pendure nada à frente ou por cima dele. Se o aquecedor estiver tapado, haverá o risco de incêndio.
- Mantenha o cabo de corrente a uma distância segura da entrada de ar (A) e da(s) abertura(s) de saída (B1, B2).
- Não coloque o aquecedor sobre carpetes com pêlos muito compridos.
- Há uma possibilidade, sobretudo se o selector estiver na posição de ** e um outro aparelho eléctrico estiver também ligado, que um fusível ou circuito de corte desligue a alimentação. Neste caso, o fusível ou o circuito de corte, não poderão ser condutores da corrente eléctrica. Poderá ligar um dos aparelhos a outro circuito (com um fusível separado ou circuito de corte), ou ter a instalação eléctrica revista por um electricista credenciado.
- Para sua própria segurança e dos outros: a água e a electricidade são uma combinação perigosa! Não use o aquecedor nas proximidades de água (por exemplo, em casas de banho, piscina, ou perto do chuveiro).
- Não introduza quaisquer objectos no aquecedor. Assegure-se de que as crianças não possam brincar com o aparelho.
- Se o cabo eléctrico deste aparelho estiver danificado, apenas deverá ser substituído pela Philips ou pelos seus serviços de assistência, uma vez que serão necessárias ferramentas especiais e/ou peças.

Descrição geral (fig. 1 na página 3)

- A** Abertura para a entrada do ar
- B** Abertura(s) para a saída do ar
- C** Comutador de aquecimento • (“Eco” = moderado)
- D** Comutador de aquecimento ** (máximo)
- E** Comutador “Turbo” ✶ (só no tipo HD 3455) para a saída de ar (quente) forçado
- F** Botão do termostato (para regular uma temperatura constante)
- G** Suportes
- H** Compartimento para guardar o cabo eléctrico
- I** Suportes de parede

Funcionamento

O elemento de aquecimento no interior do convector aquece aí o ar. O ar quente sobe e deixa o convector através do topo (B1). Ao mesmo tempo, o ar frio é conduzido para baixo (A).

A ventoinha incorporada (B2) no tipo HD 3455 acelera a saída do fluxo de ar quente, de modo que o ambiente ficará aquecido mais depressa.

Instalação de segurança

- O aquecedor não deverá ser instalado mesmo junto a uma tomada de corrente.
- Se o aparelho estiver coberto, existirá o risco de incêndio.
- Instale o aparelho de tal maneira que o fluxo de ar, em direcção ao aquecedor e proveniente dele, não seja obstruído.

- Escolha um local seguro para evitar choques eléctricos e incêndios. Manuseie somente o aquecedor se tiver as mãos secas.
- Este aparelho pode ser usado sem estar fixo, através dos suportes (G). No entanto, também pode ser instalado numa parede (à prova de fogo!), por meio dos suportes para parede (I). Esta parede terá de ser sólida, lisa e à prova de fogo.

Montagem dos suportes (fig. 2a)

Monte os dois suportes (G) antes de usar o aquecedor pela primeira vez.

- Faça deslizar os dois suportes nos orifícios especiais até ser ouvido um "Clique!".

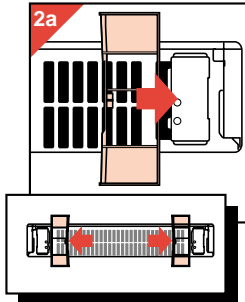

Desmontagem dos suportes

(Para transporte, arrumação ou montagem na parede. Fig. 2b)

- Puxe a patilha para cima por meio de duas pinças enquanto for fazendo deslizar o suporte para fora do ponto de fixação.

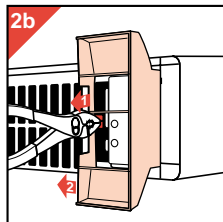

Montagem na parede

- Faça os furos e fixe os dois suportes na parede, usando os parafusos e as buchas (fig. 3).
- Faça deslizar correctamente o aparelho nos suportes (fig. 4).

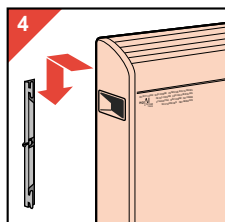
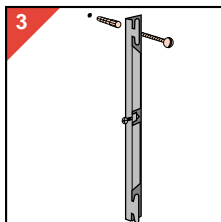

- Prenda com os dois parafusos nos lados dos suportes (fig. 5).

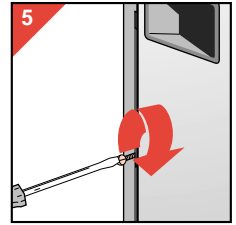

Funcionamento

- Ligue a corrente, colocando o comutador em • ou em •• (fig. 6). Na posição •• o aquecimento é mais rápido.

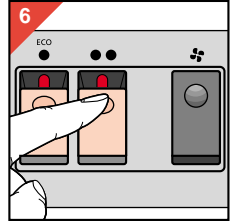

- Regule depois o termostato através do respectivo botão (F) (fig. 7). (Posição 10 = máximo, posição * = mínimo). Como resultado, o aquecedor manterá o ar ambiente na temperatura regulada, ligando e desligando em intervalos regulares. Poderá alterar a regulação do termostato durante o funcionamento.

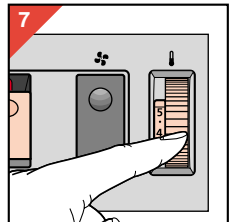

Para encontrar a sua regulação ideal do termostato:

- Primeiro coloque o botão na posição 10 (= máximo).
- Assim que a temperatura se tiver tornado confortável, baixe suavemente o botão do termostato até que o aquecedor se desligue.

Para desligar: coloque o comutador (C) ou (D) na posição original que tinha anteriormente (fig. 8).

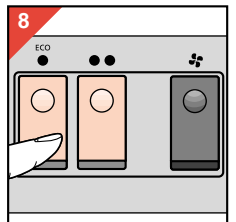

Tipo HD 3455: posição “Turbo” (fig. 9)

Para conseguir que a temperatura suba mais depressa, poderá ligar a ventoinha de modo a fazer uma saída extra de ar (B2).

Isto acelerará o fluxo de ar aquecido, especialmente se a regulação •• de aquecimento tiver sido seleccionada.

Não se esqueça de também regular o botão do termostato (F) para a temperatura desejada.

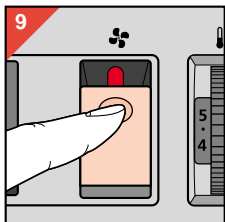

Limpeza

- Antes de limpar retire a ficha da tomada da parede. Espere que o aquecedor arrefeça o suficiente.
- Poderá limpar a parte exterior do aquecedor com um pano húmido. Tenha cuidado para que não entre água para dentro dele.
- A abertura de entrada do ar (A) e, se for preciso, também a(s) abertura(s) de saída do ar (B1, B2) podem ser limpas com um aspirador, vindo-se da escova pequena de pêlos compridos.

Regulação “Anti-Frost” (fig. 10)

Se, por exemplo, quer evitar que a água congele dentro dos canos de sua casa:

- Coloque o aparelho (ao alto) junto do cano;
- Ligue o aquecedor escolhendo • ou •• (consoante o tamanho da sala, a capacidade do cano e a temperatura mínima esperada);
- Regule o botão do termostato na posição ❄️ (isto é, na regulação mínima do termostato, ou seja, aprox. + 5° C). Esta posição pode ser usada para manter as proximidades imediatas do aquecedor isentas de geadas.

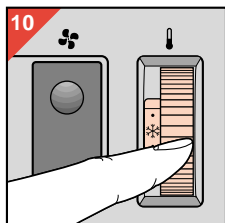

Dispositivo de segurança de sobreaquecimento

Para evitar danos e risco de sobreaquecimento, o dispositivo embutido no aparelho, corta a corrente assim que as resistências aquecem demais.

Se isto acontecer:

- Em primeiro lugar, certifique-se que não foi o termostato que desligou o aparelho. Regule o termostato para a posição máxima. Se o aparelho não ligar de novo, o dispositivo foi activado.
- Desligue o aparelho.
- Deixe o aparelho arrefecer durante 5 minutos.
- Ligue o aparelho novamente à corrente.

Se o dispositivo voltar a desligar o aparelho dirija-se ao Concessionário Philips mais próximo.

Vigtigt!

- Før der sluttes strøm til apparatet, kontrolleres det, at spændingsangivelsen på typepladen svarer til den lokale netspænding.
- Læs brugsanvisningen og studér illustrationerne grundigt (side 3), før apparatet tages i brug.
- Varmeovnen må kun bruges opretstående eller ophængt i lodret stilling som vist i fig.1.
- Brug aldrig apparatet (opretstående) før de 2 medfølgende fødder er monteret.
- Sørg for at der altid er tilstrækkeligt med fri plads rundt om apparatet, d.v.s. 20 cm over og 20 cm på hver side. Hvis apparatet hænger på væggen, skal der ligeledes være mindst 15 cm afstand til gulvet.
- Åbningerne til luftindsugning/afgivelse skal altid være fri. Hæng aldrig noget foran eller over apparatet. Hvis varmeovnen er tildækket, er der stor risiko for brand.
- Sørg for at ledningen er i sikker afstand fra åbningen til luftindsugning (A) og åbningen/åbningerne til luftafgivelse (B1, B2).
- Anbring aldrig varmeovnen umiddelbart under en stikkontakt.
- Undlad at stille varmeovnen på meget tykke gulvtæpper.
- Hvis apparatet er sat i stilling oo (højeste varmeafgivelse), og der samtidig er tændt for andet elektrisk udstyr, kan det ske, at en sikring eller et relæ afbryder strømforsyningen. I så fald kan årsagen være, at sikringen, relæet eller ledningsnettet ikke kan klare belastningen. Man skal da slutte noget af udstyret til en anden strømkreds (en anden gruppe), der sikres af en anden sikring/et andet relæ, eller man kan bede en installatør om at efterse de elektriske installationer.
- Husk - af hensyn til Deres egen og andres sikkerhed - at vand og elektricitet er en farlig kombination! Brug derfor aldrig varmeovnen i umiddelbar nærhed af badekar, bruser eller swimmingpool.
- Stik aldrig genstande ind i varmeovnen og sørg for, at børn ikke kan komme til at lege med apparatet. Hvis apparatets netledning beskadiges, skal den udskiftes af Philips, da der skal anvendes specialværktøj og/eller specielle dele i forbindelse med udskiftningen.

Generel beskrivelse (fig. 1, side 3).

- A** Åbning til luftindsugning.
- B** Åbning/åbninger til luftafgivelse.
- C** Varmluftsknap ● ("Eco" - moderat varme), med kontrollampe.
- D** Varmluftsknap ●● (maksimum varme), med kontrollampe.
- E** "Turbo"-omskifter ⚡ (kun type HD 3455) til ekstra hurtig (varm)luftafgivelse, med kontrollampe.
- F** Termostatknop (til indstilling af en konstant temperatur).
- G** Fødder.
- H** Opbevaring af netledningen.
- I** Vægbeslag.

Sådan fungerer varmeovnen.

Varmelegemet indvendigt i varmeovnen opvarmer luften. Den varme luft stiger til vejrs og strømmer ud af åbningen foroven (B1). Samtidig suges der kølig luft ind forned (A).

Turboblæseren (B2) i type HD 3455 sætter fart i strømmen af varm luft, så rummet opvarmes hurtigere.

Sikker placering af varmeovnen.

- Apparatet må ikke placeres umiddelbart under en stikkontakt.
- Dæk aldrig varmeovnen til, da der derved opstår stor brandfare.
- Apparatet skal placeres på en sådan måde, at luftstrømmen til og fra apparatet ikke hindres.
- Vælg et sikkert sted for placeringen så fare for elektrisk stød og brand undgås. Rør altid kun ved varmeovnen, når Deres hænder er helt tørre.

- Varmeovnen kan anvendes som fritstående apparat ved hjælp af de medleverede fødder (G), men den kan også monteres på en (ikke brandbar!) væg ved hjælp af vægbeslagene (I). Væggen skal være solid, jævn og af ikke brandbart materiale.

Påmontering af fødderne (fig. 2a).

De to fødder (G) skal monteres på varmeovnen, inden den tages i brug som fritstående apparat (Fødderne skal **ikke** monteres, hvis apparatet skal hænges op på væggen).

- Skub de to fødder ind i de specielle holdere i pilens retning, til der høres et "klik".

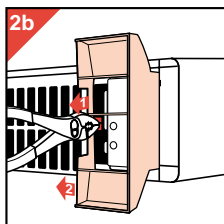
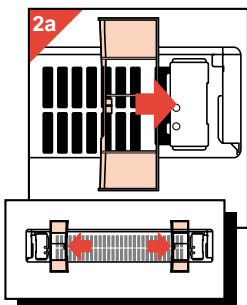

Afmontering af fødderne (ved transport, opbevaring eller vægmontering, fig. 2b).

- Træk tappen opad ved hjælp af en tang og træk samtidig foden ud af holderen.

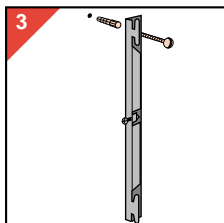

Vægmontering.

- Bør hullerne og skru beslagene fast på væggen ved hjælp af skruer og rawlplugs (fig. 3).
- Skyd varmeovnen korrekt ned på plads i beslagene (fig. 4).
- Lås varmeovnen fast ved hjælp af de to skruer på siderne af beslagene (fig. 5).

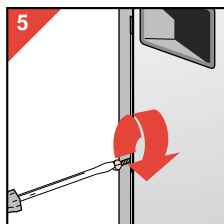
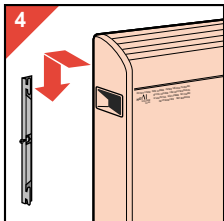

- Bemærk: Af sikkerhedsmæssige hensyn, må netledningen ikke føres op bag varmeovnen, når den er monteret på væggen.

Sådan bruges varmeovnen.

- Tænd for apparatet ved at trykke på ● eller ●● (fig. 6). Valg af ●● giver hurtigere opvarmning.

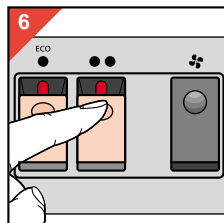

- Indstil derefter termostaten ved hjælp af drejeknappen (F) (fig. 7). Stilling 10 = maksimum, stilling * = minimum.

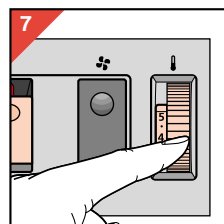

Når den ønskede rumtemperatur er nået, vil varmeovnen holde den omgivende luft på denne temperatur ved at slå til og fra med jævne mellemrum. Termostatknapen kan justeres, medens varmeovnen er tændt.

Sådan findes den rigtige termostatstilling:

- Sæt termostatknapen i stilling 10 (= maksimum).
- Når den ønskede temperatur i rummet er nået, drejes termostatknapen langsomt tilbage til det punkt, hvor varmeovnen slukker.
- Kontrollampen lyser, når varmeovnen er sluttet til lysnettet, og den er tændt på ● eller ●●.
- Kontrollampen bliver ved med at lyse, indtil der slukkes for varmeovnen ved at trykke på knappen (C) eller (D), så den går tilbage til sin oprindelige stilling (fig. 8), eller til man slukker for stikkontakten.
- Når kontrollampen lyser, betyder det, at den stadig er sluttet strøm til varmeovnen, og at den er tændt (● eller ●●), også selvom den ønskede rumtemperatur er nået, og termostaten har slukket for apparatet.

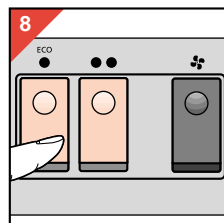

Type HD 3455: "Turbo"-stilling (fig. 9).

Hvis man ønsker hurtig opvarmning af rummet, kan man tænde for blæseren til den ekstra åbning for varmeafgivelse (B2). Kontrollampen i knappen lyser, når blæseren er tændt. Dette sætter fart i strømmen af opvarmet luft, især hvis man har valgt stillingen ●●.

Husk også at indstille termostatknappen (F) på den ønskede temperatur.

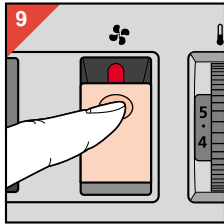

Hvis overophedningssikringen igen afbryder strømmen til varmeovnen, skal De aflevere den til eftersyn og eventuel reparation hos Deres forhandler eller hos Philips.

Rengøring.

- Før rengøring af varmeovnen tages stikket ud af stikkontakten. Vent derefter til ovnen er kølet tilstrækkeligt af.
- Apparatet kan rengøres udvendigt med en fugtig klud. Sørg for at der ikke trænger vand ind i varmeovnen.
- Åbningen til luftindsugning (A) og, om nødvendigt, åbningen/åbningerne til luftafgivelse (B1, B2) kan rengøres med en støvsuger påsat et lille børstemundstykke.

Frostfri indstilling (fig. 10).

Dette kan være aktuelt, hvis man f.eks. vil forhindre, at et vandrør fryser til.

- Anbring varmeovnen (stående) tæt på vandrøret.
- Tænd for varmeovnen ved enten at trykke på ● eller ●● (afhængig af rummets størrelse, trækforhold i rummet og forventet minimumstemperatur).
- Drej termostatknappen til stilling ❄ (minimum termostatindstilling der giver en temperatur på ca.5°C). Denne stilling sikrer, at området i umiddelbar nærhed af varmeovnen holdes frostfrit.

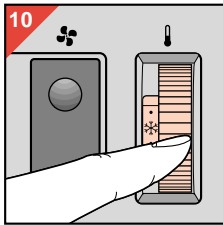

Overophedningssikring.

For at undgå skader og anden risiko i.f.m. eventuel overophedning, vil en indbygget overophedningssikring afbryde strømmen til varmeovnen, hvis varmelegemerne bliver for varme.

Hvis dette sker, gøres følgende:

- Kontrollér først, at det ikke er termostaten, der har slukket for apparatet ved at dreje termostatknappen til maksimum-stilling. Hvis varmeovnen ikke tænder, er det sikkerhedsafbryderen, der har slukket for den.
- Tag stikket ud af stikkontakten.
- Lad apparatet køle af i 5 minutter.
- Sæt igen stikket i stikkontakten og tænd for varmeovnen.

Viktig

- Kontroller at spenningen på apparatets typeskilt stemmer overens med nettspenningen i Deres hjem før apparatet tilkobles.
 - Les bruksanvisningen nøye sammen med illustrasjonene (side 3) før apparatet tas i bruk.
 - Bruk kun ovnen stående eller hengende i vertikal posisjon som vist i fig. 1.
 - Bruk ikke ovnen i rom mindre enn 4 m².
 - Bruk ikke apparatet (stående) før de to føttene er montert. Føttene er pakket separat.
 - Sørg for at det er tilstrekkelig avstand rundt ovnen. Det frie området må minst være 20 cm på toppen og på sidene. Hvis apparatet blir brukt hengende på vegg la det også være 15 cm fritt område under ovnen. Hold alltid luftinntaket og utblåsningsåpningen fri: Heng ikke noe foran eller over ovnen. Hvis ovnen tildekkes er det en risiko for brann.
 - Hold nettleidingen på sikker avstand fra luftinntaksåpningen (A) og fra luftutblåsningsåpningene (B1 og B2).
 - Ovnen må ikke plasseres rett nedenfor et nettuttak.
 - Plasser ikke ovnen på langflossede tepper.
 - Det er mulig spesielt hvis ovnen er innstilt i posisjon ●● og annet elektrisk utstyr er slått på, at sikringen kan gå. Hvis dette skulle skje, er kursen overbelastet. Da må et av apparatene kobles til en annen kurs (med egen sikring) eller så må den elektriske installasjon kontrolleres av en autorisert elektriker.
 - For Deres og andres sikkerhet: vann og elektrisitet er en farlig kombinasjon! Bruk ikke apparatet i nærheten av bad, dusj eller svømmebasseng.
 - Stikk aldri noen ting inn i ovnen.
- Forsikre Dem om at barn ikke kan leke med apparatet.
- Hvis nettleidingen til apparatet er ødelagt må den bare erstattes av Philips eller autorisert servicerepresentant da spesielt verktøy og/eller deler er nødvendig.

Generell beskrivelse (fig. 1 på side 3)

- A** Luftinntak
- B** Utblåsningsåpning(er)
- C** Varmebryter ● (“Eco”-moderat), med indikatorlampe
- D** Varmebryter ●● (“maksimum”), med indikatorlampe
- E** “Turbo” bryter ❄ (bare for Type HD 3455) For varmluftsvifte, med indikatorlampe
- F** Termostathjul (for å stille inn en konstant temperatur)
- G** Føtter
- H** Oppbevaringsplass for ledning
- I** Veggbrakett

Ovnens arbeidsmåte

Varmeelementet i ovnen varmer opp luften inne i ovnen. Den oppvarmede luften stiger og forlater ovnen på toppen (B). Samtidig trekkes kald luft inn fra bunnen (A).

Den innebygde Turbo viften i HD 3455 øker utblåsningen av varm luft slik at et område kan varmes opp raskere.

Sikker plassering

- Ovnen må ikke plasseres rett nedenfor et nettuttak.
- Hvis apparatet tildekkes vil det kunne være en risiko for brann.
- Plasser apparatet på en slik måte at luftstrømmen til ovnen og fra den ikke er hindret.
- Velg et sikkert sted for å unngå elektriske støt og risiko for brann. Berør bare ovnen med tørre hender.
- Apparatet kan brukes som en frittstående enhet ved hjelp av føttene (G). Den kan også monteres på en (brannsikker) vegg ved hjelp av veggbrakettene (I). Denne vegg må være solid, plan og brannsikker.

Montering av føttene

(fig. 2A)

Monter de to føttene (G) før ovnen tas i bruk for første gang.

(monter ikke føttene hvis De ønsker å la ovnen henge på veggen).

- Skyv de to føttene inn i spesialholderene i pilenes retning til et "klikk" høres.

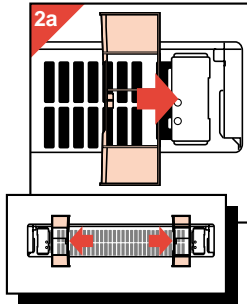

Fjerning av føttene

(for transport, oppbevaring eller veggmontering, fig. 2B)

- Trekk tungen oppover ved hjelp av en tang samtidig som føttene skyves ut av holderen.

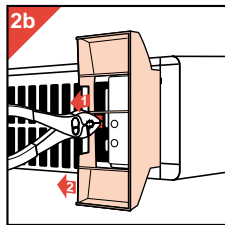

Veggmontering

- Bore hullene og fest brakettene til veggen ved hjelp av skruer og plugg (fig. 3).

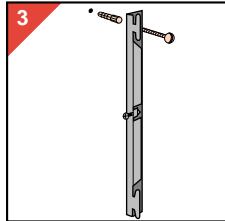

- Skyv apparatet riktig inn på brakettene (fig. 4).

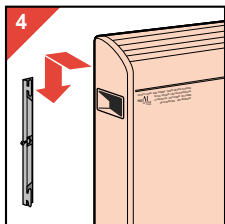

- Fest ovnen ved hjelp av de to skruene på siden av brakettene (fig. 5). NB! Led ikke nettledningen oppover på baksiden av den veggmonterte ovnen.

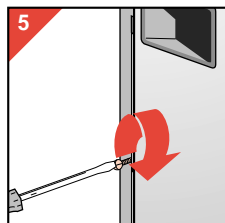

Betjening

- Slå på apparatet ved å velge ● eller ●● (fig. 6). Posisjon ●● resulterer i en raskere oppvarming.
- Still inn termostaten ved hjelp av termostathjulet (F) (fig. 7) (posisjon 10 = maksimum, posisjon * = minimum). Deretter vil ovnen holde luften på innstilt temperatur ved å slå ovnen av og på med jevne mellomrom. Termostaten kan forandres under bruk.

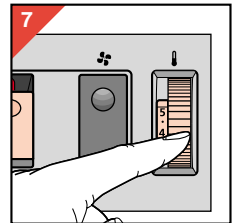
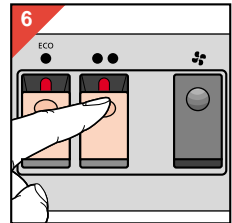

For å finne den ideelle termostatinnstilling for Dem:

- Still først inn hjulet til posisjon 10 (=maksimum).
- Så snart temperaturen er behagelig vri ned termostatknappen sakte til ovnen slår seg av.
- Når apparatet er tilkoblet nettet og slått på ved hjelp av bryteren merket ● eller ●● vil indikatorlampen lyse.
- Indikatorlampen vil lyse til apparatet slås av ved å trykke bryter (C) eller (D) tilbake i original posisjon (fig. 8) eller ved å trekke ut ledningen.
- For å vise at ovnen fortsatt er tilkoblet strøm og slått på (● eller ●●) vil indikatorlampen fortsatt lyse selv om innstilt temperatur er nådd og termostaten har slått apparatet av.

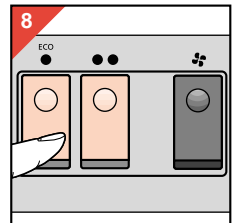

For Type HD 3455: "Turbo" posisjon (fig. 9).

For å øke temperaturen raskere kan De slå på viften ved den ekstra utblåsningsåpningen (B2). Indikatorlampen i bryteren vil tennes. Viften vil øke strømmen av oppvarmet luft, spesielt hvis varmeinnstilling ●● er valgt. Glem ikke å sette

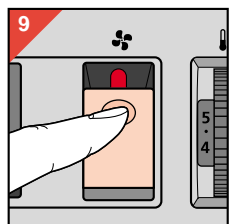

termostathjulet (F) til ønsket temperatur.

Frostfri innstilling (fig. 10)

Hvis en vannledning må hindres fra å fryse:

- Plasser ovnen (stående) nær vannledningen.
- Slå på ovnen ved å velge ● eller ●● (avhengig av størrelsen på rommet, mulig trekk og forventet minimumstemperatur).
- Sett termostathjulet til posisjon ❄️ (med andre ord minimum termostattinnstilling ca. + 5°C/ + 41°F). Denne posisjonen kan brukes for å holde den umiddelbare nærhet av ovnen frostfri.

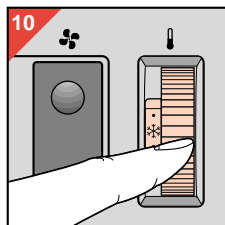

Overopphetingssikring

For å hindre skade og risiko på grunn av overoppheting, er det bygget inn en overopphetings-sikring som slår av strømmen så snart varmeelementet blir for varmt. Hvis dette skjer:

- Forsikre Dem om at det ikke er termostaten som har slått av ovnen. Sett termostaten til maksimum posisjon. Hvis ovnen ikke slås på har overopphetingssikringen blitt aktivisert.
- Trekk støpselet ut fra stikkontakten.
- La ovnen avkjøles i ca. 5 min.
- Sett støpselet i stikkontakten og slå ovnen på igjen.

Hvis termosikringen aktiviseres igjen:

- Sørg for at ovnen blir kontrollert av Philips eller Deres forhandler.

Rengjøring

- Før rengjøring trekk støpselet ut av stikkontakten. Vent til ovnen er tilstrekkelig avkjølt.
- De kan rengjøre utsiden av ovnen med en fuktig klut. Sørg for at det ikke kommer noe vann inn i ovnen.
- Rengjør luftinntaket (A) og hvis nødvendig også utblåsningsåpningen(e) (B1, B2) ved hjelp av en støvsuger med børste.

Läs först hela bruksanvisningen och studera samtidigt illustrationerna! Spara bruksanvisningen!
Spara köpbevis och kvitto!

Viktigt för säker användning

- Innan du ansluter konvektorelementet till ett vägguttag kontrollera att den spänning (Volt), som står på konvektorelementets typskylt, stämmer med nätspänningen i ditt hem. Om så inte är fallet, kontakta inköpsstället.
- Konvektorelementet får användas endast i bostadsrum. Det får inte användas i fuktiga rum t ex i badrum duschrum eller bastu och inte som kupévärmare i fordon. Under inga omständigheter får konvektorelementet placeras så att det kan falla i t ex ett badkar, tvättfat swimming pool el dyl.
- Konvektorelementet får användas endast i upprätt läge stående på sina fötter som fig 1 visar eller korrekt monterat på vägg.
- Konvektorelementet får inte användas fristående innan fötterna monterats på. Fötterna är packade separat.
- Det skall vara fritt omkring konvektorelementet. Säkerhetsavståndet är 20 cm fritt utrymme ovanför och på sidorna. Om konvektorelementet används hängande på vägg skall det fria utrymmet till golvet vara 20 cm.
- Håll luftöppningarna fria. Häng ingenting omedelbart ovanför eller framför konvektorelementet. Om konvektorelementet täcks över uppstår brandrisk.
- Led nätsladden på säkert avstånd från luftintaget (A) och från luftutsläppen (B1, B2).
- Ställ inte konvektorelementet på matta med lång lugg.
- Konvektorelementet skall anslutas till vägguttag i det rum där det skall användas.
- Om säkringen löser ut - "proppen går" - kan detta bero på att även någon annan elektrisk apparat är kopplad till samma propp. Anslut i så fall denna andra apparat till ett vägguttag, som tillhör en annan propp.
- Stick inte in föremål, framför allt inte metallföremål t ex verktyg i konvektorelementet.
- Se till att inte barn leker med konvektorelementet.

Konvektorelementets delar

- A** Luftintag.
- B** Luftutsläpp.
- C** Värme knapp ● = ekonomiläge med signallampa.
- D** Värme knapp ●● = maxmiläge med signallampa.
- E** Fläkt knapp ✚, med signallampa för forserad luftcirkulation. Finns endast på typ HD 3455.
- F** Termostattratt för inställning av konstant temperatur.
- G** Fötter
- H** Förvaringsutrymme för nätsladden.
- I** Vägghållare.

Funktion

Värmeslingorna inuti konvektorelementet värmer luften, som stiger uppåt och strömmar ut genom luftutsläppet (B1). Den utströmmande luften ersätts med kall luft, som strömmar in genom luftintaget (A) nertill.

Typ HD 3455 är försedd med en fläkt, som kan startas så att luft strömmar ut genom luftutsläppet B2. På så sätt får luften i rummet snabbare spridning och jämnare temperatur

Säker uppställning

- Konvektorelementet skall inte placeras omedelbart under ett vägguttag.
- Konvektorelementet får inte täckas över. Då kan brandfara uppstå.
- Konvektorelementet får användas endast i bostadsrum. Det får inte användas i fuktiga rum t ex i badrum duschrum eller bastu och inte som kupévärmare i fordon. Under inga omständigheter får konvektorelementet placeras så att den kan falla i t ex ett badkar, tvättfat el dyl.
- Placera konvektorelementet så att inkommande luft har fritt tillträde till luftintaget (A) och att luften kan strömma ut fritt från luftutsläppet (B).
- Välj en säker plats för att undvika elektriska

- stötår och risk för brand. Berör konvektorelementet endast med torra händer.
- Konvektorelementet kan användas fritt stående på fötterna (G) men även monterat på vägg med vägghållaren (I). Väggen skall vara slät, hållfast och brandsäker.

Montera fötterna, fig 2a och 2b

Montera båda fötterna (G) **innan** konvektorelementet används fristående.

Gör så här:

- Vänd konvektorelementet upp och ner.
 - Skjut in foten i hållaren under konvektorelementet så att det fäster med ett "klick", fig 2a.
- Montera den andra foten på samma sätt.

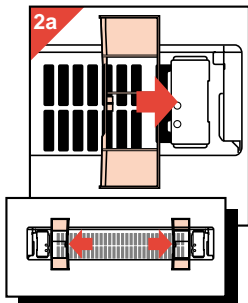

Fötterna kan tas av t ex om konvektorelementet skall hängas på vägg eller vid transport och förvaring. Gör så här:

- Vänd konvektorelementet upp och ner.
- Drag upp spärrtungan med en tång som fig 2b visar och drag av foten i pilens riktning.

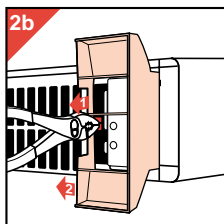

Väggmontage

Fötterna (G) skall inte sitta på om konvektorelementet skall hänga på vägg.

- Borra hålen och fäst hållarna i väggen med hjälp av lämpliga skruvar och plugg, fig 3.

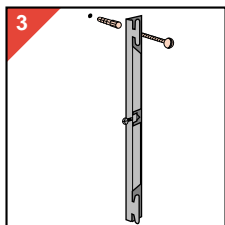

- Häng upp konvektorelementet på vägghållarna, fig 4. Se till att det blir korrekt upphängt.

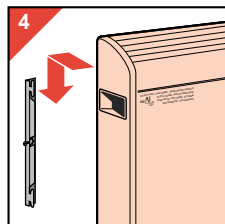

- Säkra genom att skruva in skruvarna, en på vardera sidan, fig 5.
- OBS! Led inte sladden uppåt bakom ett på väggen monterat konvektorelement.

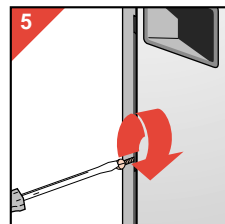

Användning

- Koppla på värmen genom att trycka in värmeknappen ● (C) eller ●● (D), fig 6. Värmeknapparna är "vipptangenter". Om du trycker in värmeknappen ●●, följer värmeknappen ● med automatiskt för maximal värmeeffekt.

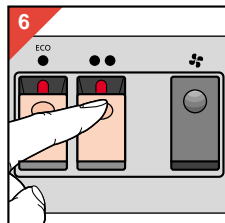

- Ställ in önskad temperatur med termostatratten (F), fig 7. Läge 10 = maximitemperatur, läge * = minimitemperatur. Konvektorelementet håller automatiskt inställd omgivningstemperatur genom att det kopplas på och stängs av i intervaller. Termostaten kan ställas om under användning.

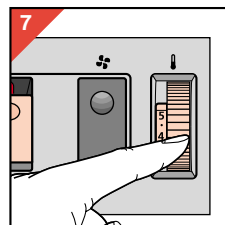

För att hitta önskvärd temperaturinställning, gör så här:

- Vrid termostatratten till läge 10.
- Så snart du finner rumstemperaturen i rummet lämplig, vrid termostatratten långsamt mot lägre siffra precis så långt att ett "knäpp" hörs och konvektorelementet stängs av.
- Är konvektorelementet anslutet till ett vägguttag och någon av värmeknapparna är intryckt lyser motsvarande signallampa.

Avstängning

- Vippa tillbaka värmeknapparna (C) och (D), fig 8.

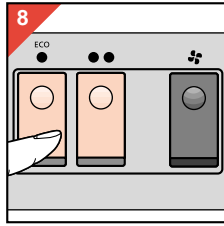

Typ HD 3455: Start av fläkten, fig 9

Typ HD 3455 är försedd med en fläkt, som kan startas så att luft strömmar ut genom luftutsläppet B2. På så sätt får luften i rummet snabbare spridning och temperaturen i rummet blir jämnare, vilket blir mest påtagligt om maximiläget valts, d v s värmeknappen ●● (D) är intryckt.

Kom ihåg att ställa termostatratten i önskat läge.

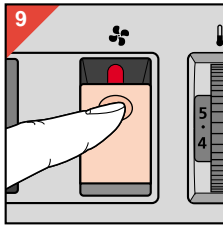

Antifrostläge, fig 10

Används för att t ex förhindra att en vattenledning fryser.

- Ställ konvektorelementet nära vattenledningen.
- Starta konvektorelementet med ett tryck på ● eller ●●. Välj inställning med hänsyn till rummets storlek, luftväxling och förväntad lägsta temperatur.
- Ställ termostatratten i läge ❄, vilket motsvarar lägsta temperaturinställning, ca +5°C (+ 41°F). Denna inställning kan användas för att hålla temperaturen i konvektorelementets omedelbara närhet frostfri.

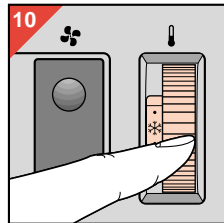

Överhettningsskydd

Konvektorelementet är skyddat mot överhettning med ett överhettningsskydd, som löser ut och stänger av om värmeslingorna skulle bli för varma.

Om så sker, gör så här:

- Kontrollera först att det inte var termostaten som stängt av värmen. Ställ termostatratten (F)

i maximiläge. Om värmeslingorna då inte blir varma har överhettningsskyddet löst ut.

- Låt konvektorelementet stå och kallna i 5 minuter.
- Kontrollera att konvektorelementet är placerat på rätt sätt, se avsnittet "Säker uppställning".
- Sätt stickproppen i vägguttaget och koppla på.

Om överhettningsskyddet löser ut på nytt, lämna in konvektorelementet till av Philips rekommenderad serviceverkstad.

Rengöring

- Drag först ut stickproppen ur vägguttaget och vänta tills konvektorelementet kallnat.
- Konvektorelementets utsida kan torkas av med en väl urvriden fuktig trasa. Se till att inget vatten kommer in i konvektorelementet.
- Rengör luftintaget och luftutsläppet(-en) med en dammsugare. Använd dammsugarens dammborste.

Tärkeää

- Tarkista, että laitteen arvokilvessä mainittu käyttöjännite vastaa paikallista verkkojännitettä, ennen kuin yhdistät laitteen sähköverkkoon.
- Lue käyttöohje ja katsele kuvat (sivu 3), ennen kuin otat laitteen käyttöön.
- Käytä laitetta vain pystyasennossa seisomassa tai seinään asennettuna, niin kuin kuvassa 1 näytetään.
- Älä käytä laitetta (pystyssä seisomassa), ennen kuin olet kiinnittänyt molemmat jalat paikoilleen. Jalat on pakattu erikseen.
- Jätä lämmittimen ympärille riittävästi tilaa. Yläpuolella ja sivuilla tulee olla 20 cm vapaata. Jos laitetta käytetään seinään kiinnitettynä, jätä myös sen alapuolelle vapaata 15 cm.
- Pidä ilmanotto- ja ilmanpoistoaukot vapaina: älä ripusta mitään laitteen eteen tai päälle. Peitettyä laite saattaa aiheuttaa tulipalon.
- Pidä liitosjohto riittävän kaukana ilmanotto- (A) ja ilmanpoistoaukoista (B1, B2).
- Älä käytä lämmitintä pitkänuukkaisten mattojen päällä.
- On mahdollista, erityisesti jos on valittu asento ** ja käytetään samaan aikaan jotain toista sähkölaitetta, että sulake palaa. Tämä merkitsee sitä, että sulake tai sähköjohdot eivät kestä näin suurta kuormitusta. Tällöin toinen laitteista on kytkettävä toiseen pistorasiaan (toisen sulakkeen piiriin) tai sähköasentajan on muutettava asennusta.
- Muista, että sähkölaitteet ja vesi ovat vaarallinen yhdistelmä! Noudata tarkoin ohjeita! Älä käytä lämmitintä kosteassa tilassa (kylpy- tai suihkuhuoneessa).
- Älä työnnä mitään vieraita esineitä lämmittimeen. Älä anna lasten leikkiä laitteella.
- Varo laitteen kuumaa pintaa (ja laitteesta purkautuvaa kuumaa ilmaa).
- Tarkista liitosjohdon kunto säännöllisesti. Jos tämän laitteen verkko-liitosjohto vaurioituu, se on korvattava erikoisjohdolla. Ota yhteys lähimpään Philips-myyjään tai Philips-huoltoon.

Laitteen osat (kuva 1, sivu 3)

- A** Ilmanottoaukko
- B** Ilmanpoistoaukko (-aukot)
- C** Lämpökytkin • ("säätö" - keskilämpö), merkkivalo
- D** Lämpökytkin ** (maksimi), merkkivalo
- E** "Turbo"-kytkin ✱ (vain malli HD 3455) tuulettimelle (kuumaa ilmaa), merkkivalo
- F** Lämpötilansäädin (termostaatti pitää lämpötilan tasaisena)
- G** Jalat
- H** Johtopesä
- I** Seinäpidikkeet

Toimintaperiaate

Lämpövastus kuumentaa huonelämmittimen sisällä olevan ilman. Lämmin ilma nousee ylös lämmittimestä yläreunan (B1) kautta. Samalla kylmää ilmaa virtaa tilalle pohjan (A) kautta. Mallissa HD 3455 oleva tuuletin (B2) nopeuttaa lämpimän ilman kiertoa, jolloin huone lämpiää nopeammin.

Asennuspaikka

- Lämmitintä ei saa sijoittaa suoraan pistorasian alle.
- Jos laite peitetään, se saattaa aiheuttaa tulipalon.
- Asenna laite siten, ettei mikään estä ilman virtausta lämmittimeen ja siitä pois päin.
- Valitse sähkö- ja paloturvallisuuden kannalta sopiva paikka.
- Koske laitteeseen vain kuivin käsin.
- Laitetta voidaan käyttää vapaasti seisovana kiinnittävien jalkojen (G) päällä. Mutta se voidaan myös kiinnittää (paloturvalliseen!) seinään pidikkeiden (I) avulla. Seinään tulee olla tukeva, tasainen ja paloturvallinen.

Jalkojen kiinnitys

(kuva 2a)

Kiinnitä molemmat jalat (G), ennen kuin alat käyttää laitetta.

(Älä kiinnitä jalkoja, jos aiot asentaa lämmittimen seinään.)

- Työnnä kumpikin jalka pitimeen, niin että ne napsahtavat paikalleen.

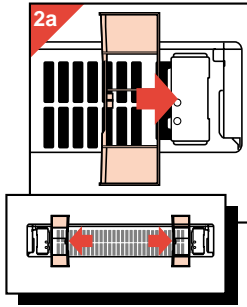

Jalkojen irrotus

(kuljetusta, säilytystä tai seinään kiinnittämistä varten, kuva 2b)

- Vedä kielekettä ylöspäin sopivilla pihdeillä ja työnnä jalka samalla ulos pitimestä.

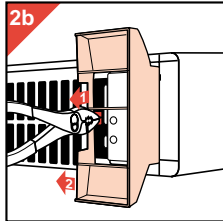

Seinäkiinnitys

- Poraa reiät ja kiinnitä pidikkeet seinään ruuveilla ja muovitulvilla (kuva 3).

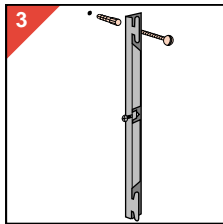

- Työnnä laite paikalleen pidikkeisiin (kuva 4).

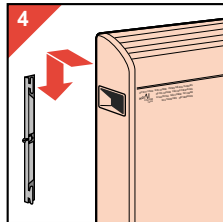

- Kiinnitä pidikkeiden sivussa olevalla kahdella ruuvilla (kuva 5).

- Huomaa: älä vedä liitosjohtoa ylöspäin seinään kiinnitetyn lämmittimen takana.

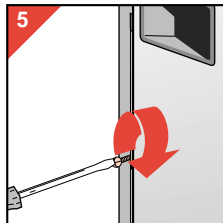

Käyttö

- Kytke toiminta kytkimellä • tai •• (kuva 6). Asennossa •• lämpeneminen tapahtuu nopeammin.

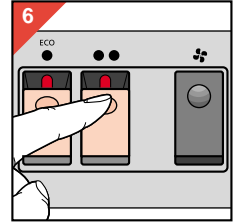

- Aseta termostaatti kääntämällä säädintä (F) (kuva 7). (Asento 10 = maksimi, asento * = minimi.) Lämmitin pitää ympärillä olevan ilman asetetun lämpöisenä kytkemällä ja katkaisemalla lämmityksen välillä.

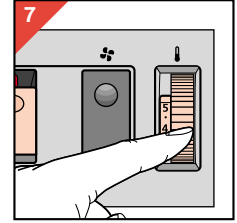

Termostaattia voi säätää laitteen toimiessa.

Termostaatin sopivan asennon löytäminen:

- Aseta säädin ensin asentoon 10 (= maksimi).
- Heti kun lämpötila on sopiva, käännä säädintä hitaasti takaisin, kunnes lämmittimen toiminta katkeaa.

- Kun laite liitetään sähköverkkoon ja kytketään toimintaan kytkimellä • tai ••, merkkivalo syttyy.

- Merkkivalo palaa niin kauan, kunnes toiminta katkaistaan palauttamalla kytkin (C) tai (D) alkuasettoon (kuva 8) tai irrottamalla liitosjohto pistorasiasta.

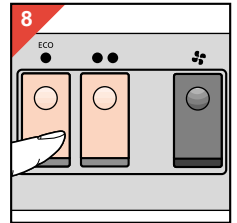

- Merkkivalo jää palamaan osoittaen lämmittimen olevan toiminnassa (• tai ••), silloin kun asetettu lämpötila on saavutettu ja termostaatti katkaisee laitteen toiminnan.

Malli HD 3455: Tuulettimen käyttö (kuva 9)

Jos haluat lämpötilan nousevan nopeammin, voit käynnistää toisessa ilmanpoistaukossa (B2) olevan tuulettimen. Kytkimen merkkivalo syttyy. Tuuletin nopeuttaa lämpimän ilman kiertoa, varsinkin jos lämmitys-asennoksi on valittu ••.

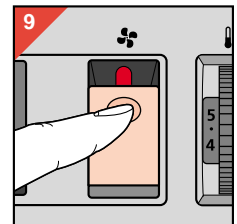

Muista myös kääntää lämpötilan säädin (F) haluamaasi asentoon.

Peruslämpöasento

(kuva 10)

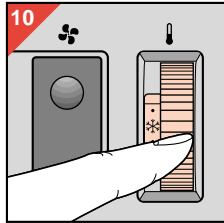

Jos on esim. estettävä vesiputken jäätyminen:

- Aseta lämmitin (pystyasennossa!) vesiputken lähelle;
- Käynnistä lämmitin kytkimellä • tai •• (riippuen huoneen koosta, mahdollisesta vedosta ja halutusta minimilämpötilasta);
- Käännä lämpötilansäädin asentoon ❄️ (eli pienimpään asentoon, noin +5°C). Tässä asennossa lämmittimen ympärillä oleva alue ei pääse jäätymään.

Lämpötilanrajoitin

Ylikuumenemisen estämiseksi laitteen sisäänrakennettu lämpötilanrajoitin katkaisee virran heti kun lämpöelementit kuumenevat liikaa.

Jos näin tapahtuu:

- Varmista ensin, ettei termostaatti ole katkaissut laitteen toimintaan. Aseta lämpötilanvalitsin maksimiasentoon. Jos lämmitin ei käynnisty, lämpötilanrajoitin on kytketty.
- Irrota pistotulppa pistorasiasta.
- Anna lämmittimen jäähtyä 5 minuuttia.
- Yhdistä pistotulppa takaisin pistorasiaan ja käynnistä lämmitin uudelleen.

Jos lämpötilanrajoitin katkaisee toiminnan uudelleen:

- Irrota pistotulppa pistorasiasta ja toimita laite huoltoon tarkistettavaksi.

Puhdistus

- Irrota pistotulppa pistorasiasta. Anna lämmittimen jäähtyä riittävästi.
- Voit pyyhkiä lämmittimen ulkovaipan kostealla liinalla. Laitteen sisään ei saa päästä vettä.
- Puhdista ilmanotto- (A) ja ilmanpoistoaukot (B1, B2) tarvittaessa pölynimurin pienellä harjalla.

Oikeus muutoksiin varataan.

ΣΗΜΑΝΤΙΚΟ

- Πριν συνδέσετε τη συσκευή με το ρεύμα βεβαιωθείτε ότι η τάση που αναγράφεται στην πινακίδα με τα τεχνικά χαρακτηριστικά της συσκευής συμφωνεί με την τάση της περιοχής σας.
- Πριν χρησιμοποιήσετε τη συσκευή διαβάστε προσεκτικά τις οδηγίες χρήσεως βλέποντας συγχρόνως και τις αντίστοιχες εικόνες στη σελίδα 3.
- Μην χρησιμοποιήσετε τη συσκευή πριν συναρμολογήσετε τις δύο βάσεις. Οι βάσεις είναι συσκευασμένες χωριστά.
- Το θερμαντικό σώμα πρέπει να βρίσκεται πάντα σε κάθετη θέση με το πάτωμα (όρθιο) (Εικ. 1).
- Αφήστε αρκετό χώρο γύρω από τη συσκευή. Ασφαλής απόσταση είναι 20 εκ. από το επάνω μέρος και από τα πλάγια. Αν χρησιμοποιήσετε το θερμαντικό σώμα κρεμασμένο στο τοίχο αφήστε 15 εκ. από το κάτω μέρος.
Αφήστε ελεύθερα τα ανοίγματα για τον αέρα και μην κρεμάτε τίποτα μπροστά ή επάνω από το θερμαντικό σώμα. Αν καλύψετε το θερμαντικό σώμα υπάρχει κίνδυνος φωτιάς.
- Προσέξτε ώστε το καλώδιο ρεύματος να βρίσκεται μακριά από τα ανοίγματα εισαγωγής και εξαγωγής αέρος (A) & (B1, B2) αντίστοιχα.
- Μη τοποθετείτε το θερμαντικό σώμα κάτω από πρίζα τοίχου.
- Μη τοποθετείτε το θερμαντικό σώμα πάνω σε χοντρά χαλιά.
- Ίσως συμβεί να πέσει ο γενικός διακόπτης ή να καεί η ασφάλεια όταν το κουμπί λειτουργίας (D) έχει ρυθμιστεί σε υψηλή θερμοκρασία και κάποια άλλη ηλεκτρική συσκευή να λειτουργεί στο ίδιο κύκλωμα. Τότε συνδέστε τη μία συσκευή σε ένα άλλο κύκλωμα (με άλλο διακόπτη ή ασφάλεια) ή καλέστε κάποιο ηλεκτρολόγο να ελέγξει το κύκλωμα. Για την δική σας ασφάλεια και των άλλων: Το νερό και ο ηλεκτρισμός αποτελούν επικίνδυνο συνδυασμό.
- Αποφύγετε να έχετε το θερμαντικό σώμα όταν λειτουργεί κοντά σε νερό (όπως βρύσες, μπάνιο κτλ).
- Μη βάζετε ή αφήνετε να πέσουν αντικείμενα μέσα στη συσκευή και απομακρύνετε τα παιδιά από αυτή όταν λειτουργεί.
- Αν το καλώδιο ρεύματος του αερόθερμου υποστεί βλάβη πρέπει να αντικατασταθεί από την Φίλιπς ή από εξουσιοδοτημένο αντιπρόσωπο διότι χρειάζονται ειδικά εργαλεία και/ή ανταλλακτικά.

Γενική Περιγραφή (Εικ. 1 σελ. 3)

- A** Ανοίγμα εισόδου αέρα.
- B** Ανοίγματα εξόδου αέρα.
- C** Διακόπτης θερμοκρασίας ● («Eco» moderate) με ενδεικτικό λαμπάκι.
- D** Διακόπτης θερμοκρασίας ●● (Μέγιστη) με ενδεικτικό λαμπάκι.
- E** Διακόπτης «Turbo» ⚡ (μόνο για τον τύπο HD 3455) για πιο γρήγορη έξοδο ζεστού αέρα, με ενδεικτικό λαμπάκι.
- F** Θερμοστάτης (για σταθερότητα της θερμοκρασίας).
- G** Βάσεις.
- H** Αποθήκευση καλωδίου ρεύματος.
- I** Βραχιόνες για στερέωμα στον τοίχο.

Λειτουργία

Το θερμαντικό στοιχείο που βρίσκεται στη συσκευή ζεσταίνει τον αέρα. Ο ζεστός αέρας ανεβαίνει πάνω και βγαίνει από το πάνω μέρος (B1) της συσκευής. Ταυτόχρονα ψυχρός αέρας εισέρχεται από την είσοδο (A) στο κάτω μέρος.

Ο ανεμιστήρας turbo (B2) του αερόθερμου HD 3455 επιταχύνει τη ροή του ζεστού αέρα, έτσι ο χώρος ζεσταίνεται πιο γρήγορα.

Ασφαλής τοποθέτηση της συσκευής.

- Μη τοποθετήσετε τη συσκευή κάτω από πρίζα ρεύματος.
- Αν σκεπάσετε τη συσκευή υπάρχει κίνδυνος φωτιάς.
- Τοποθετείτε τη συσκευή κατά τέτοιο τρόπο ούτως ώστε να μη παρεμποδίζεται η ροή του αέρα προς και από τη συσκευή.
- Διαλέξτε ένα ασφαλές μέρος ούτως ώστε να μην υπάρχει κίνδυνος ηλεκτροπληξίας και φωτιάς. Όταν αγγίζετε τη συσκευή τα χέρια σας πρέπει να είναι στεγνά.
- Η συσκευή μπορεί να χρησιμοποιηθεί μόνη της σαν ανεξάρτητη μονάδα, στερεώνοντας τις βάσεις (G). Ομως μπορεί να στερεωθεί σε τοίχο χρησιμοποιώντας τους βραχίονες (I). Ο τοίχος πρέπει να είναι στερεός, επίπεδος και να μην έχει εύφλεκτα υλικά.

Πως θα στερεώσετε τις βάσεις (Εικ. 2 α)

Στερεώστε τις δύο βάσεις (G) πριν χρησιμοποιήσετε τη συσκευή για πρώτη φορά. (Μη τοποθετήσετε τις βάσεις αν θέλετε να χρησιμοποιήτε τη συσκευή στερεώνοντάς την στον τοίχο.)

- Βάλτε τις δύο βάσεις στις ειδικές υποδοχές μέχρι να ακούσετε ένα «ΚΛΙΚ».

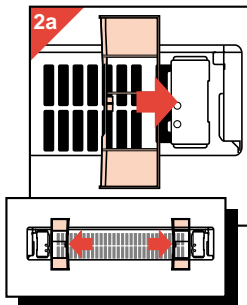

Πως θα βγάλετε τις βάσεις.

(Για την μεταφορά, αποθήκευση ή τοποθέτηση της συσκευής στο τοίχο εικ. 2 b).

- Τραβήξτε με μία τσιμπίδα το πτερύγιο προς τα πάνω σύροντας συγχρόνως τη βάση από την υποδοχή.

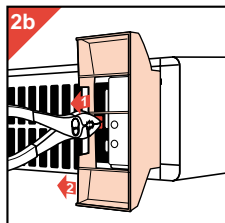

Πως θα στερεώσετε τη συσκευή στον τοίχο

- Ανοίξτε τις τρύπες και στερεώστε τα ελάσματα στον τοίχο. Χρησιμοποιώντας βίδες και ούπα (Εικ. 3).

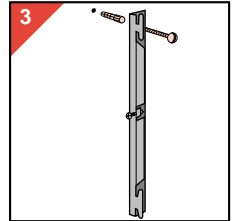

- Τοποθετείτε τη συσκευή σωστά στα ελάσματα (Εικ. 4).

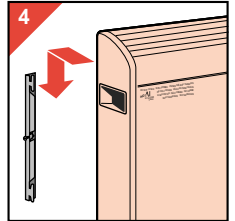

- Ασφαλίστε την με τις δύο βίδες στις πλευρές των ελασμάτων (Εικ. 5).

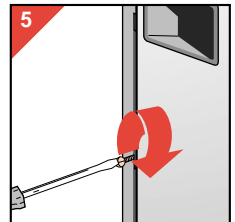

Σημείωση: Μη κατευθύνετε το καλώδιο ρεύματος προς τα πάνω στη πίσω πλευρά της συσκευής αν την έχετε στερεώσει στον τοίχο.

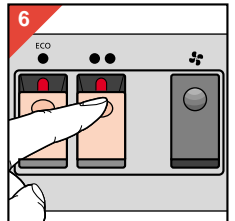

Λειτουργία

- Θέστε σε λειτουργία το θερμαντικό σώμα επιλέγοντας ● ή ●● (Εικ. 6). Η θέση ●● είναι για πιο γρήγορο ζέσταμα.
- Μετά ρυθμίστε τη θερμοκρασία με τον θερμοστάτη (F) (Εικ. 7). (Θέση 10 = μέγιστη θερμοκρασία - θέση * = ελάχιστη θερμοκρασία).

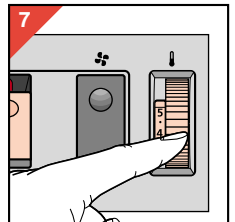

Το θερμαντικό σώμα θα διατηρεί το χώρο γύρω ζεστό στη θερμοκρασία που το ρυθμίσατε, ενώ θα ανάβει και θα σβήνει μόνο του κατά διαστήματα καθώς θα χαμηλώνει η θερμοκρασία. Μπορείτε να ρυθμίζετε τη θερμοκρασία κατά τη λειτουργία του.

Ο καλύτερος τρόπος για να βρείτε τη κατάλληλη θερμοκρασία είναι ο ακόλουθος:

- Πρώτα ρυθμίστε τον θερμοστάτη στη θέση 10 (= μέγιστη).
- Όταν η θερμοκρασία γύρω σας θα είναι ευχάριστη, χαμηλώστε τον θερμοστάτη μέχρις ότου σβήσει το θερμαντικό σώμα.
- Όταν συνδέσετε το θερμαντικό σώμα στο ρεύμα και το βάλετε σε λειτουργία επιλέγοντας τη θέση ● ή ●● το ενδεικτικό λαμπάκι θ' ανάψει.

Το λαμπάκι θα παραμείνει αναμμένο μέχρι να σβήσετε το αερόθερμο βάζονται τα διακόπτη (C) ή (D) στην αρχική του θέση (Εικ. 8) ή αποσυνδέοντάς το από το ρεύμα.

Για να φαίνεται ότι το θερμαντικό σώμα είναι ακόμη συνδεδεμένο στο ρεύμα και «σε λειτουργία», θέση ● ή ●●, το ενδεικτικό λαμπάκι θα παραμείνει αναμμένο όταν το θερμαντικό σώμα φθάσει την θερμοκρασία που το ρυθμίσατε και ο θερμοστάτης το θέσει εκτός λειτουργίας.

Τύπος HD 3455: Θέση «Turbo» (Εικ. 9)

Για να θερμάνετε τον χώρο πιο γρήγορα, θέστε σε λειτουργία τον ανεμιστήρα στο επιπρόσθετο άνοιγμα εξόδου του αέρα (B2). Το ενδεικτικό λαμπάκι στο θερμαντικό σώμα θα ανάψει.

Ο ανεμιστήρας θα επιταχύνει τη ροή του ζεστού αέρα, κυρίως αν επιλέξετε τη ρύθμιση ●●. Μη ξεχνάτε να ρυθμίζετε πάντα το θερμοστάτη (F) στη σωστή θερμοκρασία

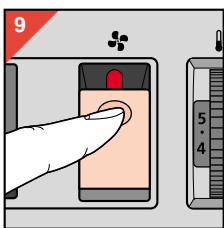

Αντιψυκτική ρύθμιση (Εικ. 10).

Π.χ. Θέλετε να προστατεύσετε ένα σωλήνα νερού από το πάγωμα.

- Βάλτε το αερόθερμο (όρθιο) κοντά στο σωλήνα.
- Πιέστε ● ή ●● (ανάλογα με το μέγεθος του δωματίου, το ρεύμα αέρα που μπορεί να υπάρχει ή την επιθυμητή χαμηλότερη θερμοκρασία).
- Βάλτε το θερμοστάτη στη θέση * (περίπου + 5° C/+ 41° F) Αυτή η θέση προφυλάσσει από το πάγωμα.

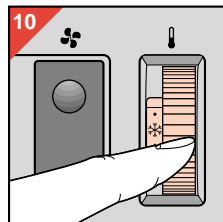

Ασφάλεια προστασίας της συσκευής από υπερθέρμανση.

Για την αποφυγή βλάβη και κινδύνων λόγω υπερθέρμανσης η εσωτερική ασφάλεια διακόπτει την τροφοδοσία της συσκευής όταν υπερθερμανθούν τα θερμαντικά στοιχεία.

Σε περίπτωση υπερθέρμανσης:

- Βεβαιωθείτε πρώτα ότι η συσκευή δεν τέθηκε εκτός λειτουργίας από τον θερμοστάτη. Ρυθμίστε τον θερμοστάτη στη μέγιστη θερμοκρασία. Αν η συσκευή δεν τεθεί σε λειτουργία, η εσωτερική ασφάλεια έχει ενεργοποιηθεί.
- Βγάλτε το φις από τη πρίζα του τοίχου.
- Αφήστε τη συσκευή να κρυώσει για 5 λεπτά.
- Βάλτε το φις στη πρίζα του τοίχου και θέστε πάλι τη συσκευή σε λειτουργία. Αν η ασφάλεια θέσει πάλι τη συσκευή εκτός λειτουργίας η συσκευή πρέπει να ελεγχθεί από το SERVICE ή αντιπρόσωπο της Φίλιπς.

Καθαρισμός της συσκευής

- Πριν καθαρίσετε τη συσκευή βγάλτε το φις από τη πρίζα και περιμένετε να κρυώσει η συσκευή τελείως.
- Μπορείτε να καθαρίσετε το εξωτερικό της συσκευής με ένα υγρό πανί, προσέχοντας να μη πέσει νερό μέσα στη συσκευή.
- Καθαρίστε τα ανοίγματα εισόδου (A) και εξόδου του αέρα (B1, B2) με την ηλεκτρική σας σκούπα χρησιμοποιώντας το λεπτό ρύγχος.

