

Register your product and get support at
www.philips.com/welcome

HD2683, HD2623, HD2621

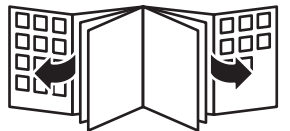

PHILIPS



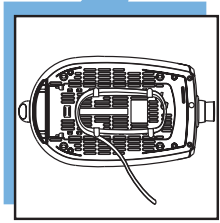
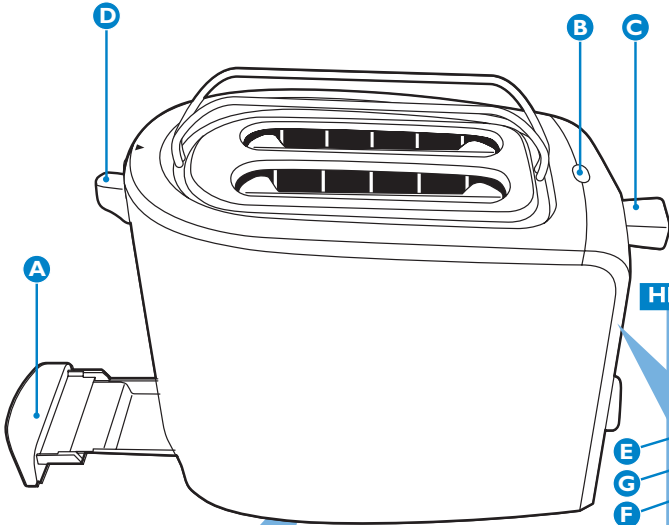

HD 2623

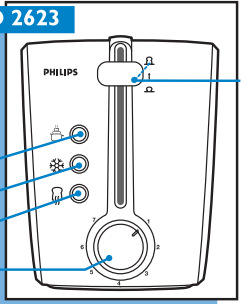

HD 2683
HD 2621

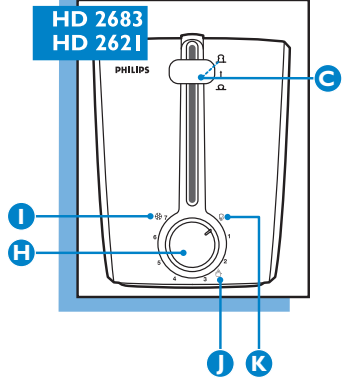

HD2683, HD2623, HD2621

ENGLISH	6
ΕΛΛΗΝΙΚΑ	10
ESPAÑOL	15
ITALIANO	19
PORTUGUÊS	23
TÜRKÇE	27

General description (Fig. 1)

- A** Crumb tray
- B** Stop button
- C** Toasting lever
- D** Warming rack lever
- E** Warming button (HD2623)
- F** Reheat button (HD2623)
- G** Defrost button (HD2623)
- H** Browning control
- I** Defrost setting (HD2621, HD2683)
- J** Warming setting (HD2621, HD2683)
- K** Reheat setting (HD2621, HD2683)

Important

Read this user manual carefully before you use the appliance and save it for future reference.

Danger

- Never immerse the appliance in water.
- Do not insert oversized foods and metal foil packages into the toaster, as this may cause fire or electric shock.

Warning

- Check if the voltage indicated on the bottom of the appliance corresponds to the local mains voltage before you connect the appliance.
- This appliance is not intended for use by persons (including children) with reduced physical, sensory or mental capabilities, or lack of experience and knowledge, unless they have been given supervision or instruction concerning use of the appliance by a person responsible for their safety.
- Children should be supervised to ensure that they do not play with the appliance.
- Do not let the appliance operate unattended.
- Do not operate the appliance under or near curtains or other flammable materials or under wall cabinets, as this may cause fire.
- Do not place the dust cover (specific types only) or any other object on top of the toaster when the appliance is switched on or when it is still hot, as this can cause damage or fire.
- To avoid the risk of fire, frequently remove crumbs from the crumb tray. Make sure the crumb tray is correctly placed.
- Immediately unplug the toaster if fire or smoke is observed.
- Keep the mains cord away from hot surfaces.
- If the mains cord is damaged, you must have it replaced by Philips, a service centre authorised by Philips or similarly qualified persons in order to avoid a hazard.
- This appliance is only intended for toasting bread. Do not put any other ingredients in the appliance, as this may lead to a hazardous situation.

Caution

- Do not let the mains cord hang over the edge of the table or worktop on which the appliance stands.
- Avoid touching the metal parts of the toaster, as they become very hot during toasting. Only touch the controls.
- Do not place the toaster on a hot surface.
- Only connect the appliance to an earthed wall socket.
- Always unplug the appliance after use.
- The toaster is intended for household use only and may only be used indoors. It is not intended for commercial or industrial use.

- If a slice of bread gets stuck inside the toaster, unplug the appliance and let it cool down before you try to remove the bread. Do not use a knife or a sharp tool, as these may cause damage to the heating elements.
- The warming rack is only intended for warming up rolls or croissants. Do not put any other ingredients on the warming rack, as this may lead to a hazardous situation.

Electromagnetic fields (EMF)

This Philips appliance complies with all standards regarding electromagnetic fields (EMF). If handled properly and according to the instructions in this user manual, the appliance is safe to use based on scientific evidence available today.

Before first use

Remove any stickers and wipe the body of the toaster with a damp cloth.

Before you use the appliance for the first time, we advise you to let the appliance complete a few toasting cycles without slices of bread on the highest browning setting in a properly ventilated room. This burns off any dust that may have accumulated on the heating elements and prevents unpleasant smells during toasting.

Using the appliance

- 1** Put the appliance on a stable and flat surface, away from curtains and other combustible materials. Put the plug in the wall socket.
- 2** To adjust the length of the cord, wind part of it round the brackets in the base of the appliance.

Toasting bread

Never let the toaster operate unattended.

- 1** Put one or two slices of bread in the toaster (Fig. 2).
- 2** Select the desired browning setting. (Fig. 3)
Select a low setting (1-2) for lightly toasted bread and a high setting (5-7) for darkly toasted bread.

- 3** Push down the toasting lever to switch on the appliance. (Fig. 4)

The toasting lever only stays down when the appliance is connected to the mains.

- ▶ The stop button lights up.

The metal parts of the toaster become hot during toasting. Do not touch them.

- 4** When the toast is ready, it pops up and the toaster switches off.

- The toaster switches off automatically. You can stop the toasting process and pop up the bread at any time by pressing the STOP button on top of the toaster (Fig. 5).
- To remove smaller items, move the toasting lever upwards a little further.
- If bread gets stuck inside the toaster, remove the plug from the wall socket and let the appliance cool down completely. Then carefully remove the bread from the toaster. Do not use a knife or another sharp metal tool to do this and do not touch the metal internal parts of the toaster.

Toasting frozen bread

Note: Toasting frozen bread takes longer than toasting defrosted bread.

- 1** Put one or two slices of frozen bread in the toaster.

- 2** To toast the frozen bread:

- Types HD2683 and HD2621: Turn the browning control to setting  (1) and then push down the toasting lever (2). (Fig. 6)

- Type HD2623: Push down the toasting lever (1) and then press the defrost button ❄️ (2). (Fig. 7)

▶ The stop button lights up.

3 When the toast is ready, it pops up and the toaster switches off.

Reheating toasted bread

1 Put one or two slices of already toasted bread in the toaster.

2 To reheat the toasted bread:

- Types HD2621 and HD2683: Turn the browning control to setting 🍞 (1) and then push down the toasting lever (2). (Fig. 8)

- Type HD2623: Push down the toasting lever (1) and then press the reheat button 🍞 (2). (Fig. 9)

▶ The stop button lights up.

3 When the toast is ready, it pops up and the toaster switches off.

Heating up rolls and croissants

1 Push down the warming rack lever to unfold the warming rack (Fig. 10).

Never put the rolls to be heated up directly on top of the toaster without having unfolded the warming rack to avoid damaging the toaster.

2 Put the rolls or croissants on top of the warming rack.

Do not heat up more than 2 items at a time.

3 To heat up the rolls or croissants:

- Types HD2683 and HD2621: Turn the browning control to setting 🍞 (1) and then push down the toasting lever (2). (Fig. 11)

If you want to heat the rolls or croissants on both sides, turn them after the toaster switches off.

Leave the browning control set to the warming setting 🍞 and push down the toasting lever to switch on the toaster again.

- Type HD2623: Push down the toasting lever (1) and then press the warming button 🍞 (2). (Fig. 12)

▶ The button lights up.

If you want to heat the rolls or croissants on both sides, turn them after the toaster switches off.

Then push down the toasting lever to switch on the toaster again and press the warming button 🍞 again.

Before every new warming cycle, you have to push down the toasting lever and press the warming button again.

Cleaning

1 Unplug the appliance.

2 Let the appliance cool down.

3 Clean the appliance with a damp cloth.

Never use scouring pads, abrasive cleaning agents or aggressive liquids such as petrol or acetone to clean the appliance.

Never immerse the appliance in water.

4 To remove crumbs from the appliance, slide the crumb tray out of the appliance and empty it (Fig. 13).

Do not hold the appliance upside down and do not shake it to remove the crumbs.

Guarantee & service

If you need information or if you have a problem, please visit the Philips website at www.philips.com or contact the Philips Customer Care Centre in your country (you find its phone number in the worldwide guarantee leaflet). If there is no Customer Care Centre in your country, go to your local Philips dealer or contact the Service Department of Philips Domestic Appliances and Personal Care BV.

Troubleshooting

If you are unable to solve the problem with the information below, contact the Customer Care Centre in your country (see chapter 'Guarantee & service').

Problem	Solution
1. The toaster does not work.	Check if the plug has been properly inserted into the wall socket. If the toaster still does not work, take it to a service centre authorised by Philips for examination.
2. Bread gets stuck in the appliance.	Unplug the appliance and let it cool down. Carefully remove the slice or slices from the toaster. Take care not to damage the heating elements while you remove the slice or slices of bread. Never use a metal object for this purpose.
3. The toast is too dark/too light.	Check the browning setting selected for toasting. Select a lower setting next time if your toast is too dark and a higher setting if your toast is too light.
4. Smoke comes out of the toaster.	You have chosen a too high setting for the type of bread inserted. Press the stop button to stop the toasting process.
5. The mains cord is damaged.	If the mains cord is damaged, you must have it replaced by Philips, a service centre authorised by Philips or similarly qualified persons in order to avoid a hazard.
7. I cannot change the browning level when I use the warming function.	This is normal, for the toaster has a fixed temperature setting for warming up rolls and croissants, which guarantees a perfect end result.
8. Only one side of my roll or croissant is warm.	Turn your roll or croissant over and warm it up again. Follow the instructions in 'Heating up rolls and croissants'.

Γενική περιγραφή (Εικ. 1)

- A** Δίσκος για ψίχουλα
- B** Κουμπί stop (διακοπής λειτουργίας)
- C** Μοχλός φρυγανίσματος
- D** Μοχλός σχάρας για ζέσταμα
- E** Κουμπί για ζέσταμα (HD2623)
- F** Κουμπί για ξαναζέσταμα (HD2623)
- G** Κουμπί για απόψυξη (HD2623)
- H** Διακόπτης ρύθμισης ροδίσματος
- I** Ρύθμιση για απόψυξη (HD2621, HD2683)
- J** Ρύθμιση για ζέσταμα (HD2621, HD2683)
- K** Ρύθμιση για ξαναζέσταμα (HD2621, HD2683)

Σημαντικό

Διαβάστε αυτό το εγχειρίδιο χρήσης προσεκτικά πριν χρησιμοποιήσετε τη συσκευή και φυλάξτε το για μελλοντική αναφορά.

Κίνδυνος

- Μην βυθίζετε ποτέ τη συσκευή σε νερό.
- Μην τοποθετείτε τρόφιμα με μεγάλο όγκο και τρόφιμα συσκευασμένα σε αλουμινόχαρτο μέσα στη φρυγανιέρα, καθώς μπορεί να προκληθεί πυρκαγιά ή ηλεκτροπληξία.

Προειδοποίηση

- Ελέγξτε εάν η τάση που αναγράφεται στο κάτω μέρος της συσκευής αντιστοιχεί στην τοπική τάση ρεύματος προτού συνδέσετε τη συσκευή.
- Αυτή η συσκευή δεν προορίζεται για χρήση από άτομα (συμπεριλαμβανομένων των παιδιών) με περιορισμένες σωματικές, αισθητήριες ή διανοητικές ικανότητες ή από άτομα χωρίς εμπειρία και γνώση, εκτός και εάν τη χρησιμοποιούν υπό επίτηρηση ή έχουν λάβει οδηγίες σχετικά με τη χρήση της συσκευής από άτομο υπεύθυνο για την ασφάλειά τους.
- Τα παιδιά θα πρέπει να επιβλέπονται προκειμένου να διασφαλιστεί ότι δεν θα παίζουν με τη συσκευή.
- Μην αφήνετε τη συσκευή σε λειτουργία χωρίς επίβλεψη.
- Μην λειτουργείτε τη συσκευή κάτω από ή κοντά σε κουρτίνες ή οποιοδήποτε άλλο εύφλεκτο υλικό ή κάτω από επιτοίχια ντουλάπια, καθώς μπορεί να προκληθεί πυρκαγιά.
- Μην τοποθετείτε το κάλυμμα προστασίας σκόνης (μόνο σε συγκεκριμένους τύπους) ή οποιοδήποτε άλλο αντικείμενο πάνω στην φρυγανιέρα όταν αυτή είναι ενεργοποιημένη ή όταν είναι ακόμα ζεστή, καθώς μπορεί να προκληθεί ζημιά ή πυρκαγιά.
- Για να αποφύγετε τον κίνδυνο πυρκαγιάς, να αφαιρείτε τακτικά τα ψίχουλα από το δίσκο. Βεβαιωθείτε ότι ο δίσκος για τα ψίχουλα έχει τοποθετηθεί σωστά.
- Αποσυνδέστε αμέσως τη φρυγανιέρα από την πρίζα αν παρατηρήσετε φωτιά ή καπνό.
- Κρατάτε το καλώδιο μακριά από ζεστές επιφάνειες.
- Αν το καλώδιο υποστεί φθορά, θα πρέπει να αντικατασταθεί από ένα κέντρο σέρβις εξουσιοδοτημένο από τη Philips ή από εξίσου εξειδικευμένα άτομα προς αποφυγή κινδύνου.
- Η συσκευή αυτή προορίζεται μόνο για να φρυγανίζετε ψωμί. Μην την χρησιμοποιήσετε για οποιοδήποτε άλλο υλικό, καθώς αυτό μπορεί να οδηγήσει σε επικίνδυνες καταστάσεις.

Προσοχή

- Μην αφήνετε το καλώδιο να κρέμεται από την άκρη του τραπεζιού ή του πάγκου πάνω στον οποίο έχετε τοποθετήσει τη συσκευή.
- Αποφύγετε την επαφή με τα μεταλλικά μέρη της φρυγανιέρας, καθώς θερμαίνονται πολύ κατά τη διάρκεια του φρυγανίσματος. Να αγγίζετε μόνο τους διακόπτες ρύθμισης.
- Μην τοποθετείτε τη φρυγανιέρα σε ζεστή επιφάνεια.

- Συνδέετε τη συσκευή μόνο σε πρίζα με γείωση.
- Αποσυνδέετε πάντα τη συσκευή από την πρίζα μετά από κάθε χρήση.
- Η φρυγανιέρα προορίζεται μόνο για οικιακή χρήση και μπορεί να χρησιμοποιηθεί μόνο σε εσωτερικό χώρο. Δεν προορίζεται για εμπορική ή βιομηχανική χρήση.
- Αν μια φέτα ψωμί κολλήσει μέσα στη φρυγανιέρα, αποσυνδέστε τη συσκευή από την πρίζα και αφήστε τη να κρυώσει προτού προσπαθήσετε να αφαιρέσετε το ψωμί. Μην χρησιμοποιήσετε μαχαίρι ή αιχμηρό αντικείμενο, καθώς μπορεί να προκληθεί ζημιά στα θερμαντικά στοιχεία.
- Η σχάρα για ζέσταμα προορίζεται μόνο για να ζεσταίνετε ψωμάκια ή κρουασάν. Μην βάζετε άλλα υλικά πάνω στη σχάρα για ζέσταμα, καθώς αυτό μπορεί να οδηγήσει σε επικίνδυνες καταστάσεις.

Ηλεκτρομαγνητικά Πεδία (EMF)

Η συγκεκριμένη συσκευή της Philips συμμορφώνεται με όλα τα πρότυπα που αφορούν τα ηλεκτρομαγνητικά πεδία (EMF). Εάν γίνει σωστός χειρισμός και σύμφωνα με τις οδηγίες του παρόντος εγχειριδίου χρήσης, η συσκευή είναι ασφαλής στη χρήση βάσει των επιστημονικών αποδείξεων που είναι διαθέσιμες μέχρι σήμερα.

Πριν την πρώτη χρήση

Αφαιρέστε οποιαδήποτε αυτοκόλλητα και καθαρίστε τα εξωτερικά μέρη της φρυγανιέρας με υγρό πανί.

Πριν χρησιμοποιήσετε τη συσκευή για πρώτη φορά, σας συνιστούμε να αφήσετε τη συσκευή να ολοκληρώσει μερικούς κύκλους φρυγανίσματος, χωρίς να τοποθετήσετε φέτες ψωμιού, στην υψηλότερη ρύθμιση ροδίσματος και σε καλά αεριζόμενο δωμάτιο. Με αυτόν τον τρόπο θα καούν τυχόν σκόνης που έχουν συσσωρευτεί στα θερμαντικά στοιχεία και θα αποφευχθούν οι δυσάρεστες οσμές κατά τη διάρκεια του φρυγανίσματος.

Χρήση της συσκευής

- 1 Τοποθετήστε τη συσκευή σε σταθερή και επίπεδη επιφάνεια, μακριά από κουρτίνες και άλλα εύφλεκτα υλικά. Συνδέστε το φισ στην πρίζα.
- 2 Μπορείτε να ρυθμίσετε το μήκος του καλωδίου τυλίγοντας κάποιο τμήμα του γύρω από τους βραχίονες στη βάση της συσκευής.

Φρυγάνισμα ψωμιού

Ποτέ μην αφήνετε τη φρυγανιέρα να λειτουργεί χωρίς επίβλεψη.

- 1 Τοποθετήστε μία ή δύο φέτες ψωμί στη φρυγανιέρα (Εικ. 2).
- 2 Επιλέξτε την επιθυμητή ρύθμιση ροδίσματος. (Εικ. 3)
Επιλέξτε μια χαμηλή ρύθμιση (1-2) για ελαφρά φρυγανισμένο ψωμί και μια υψηλή ρύθμιση (5-7) για πολύ φρυγανισμένο ψωμί.
- 3 Πιέστε προς τα κάτω το μοχλό φρυγανίσματος για να ενεργοποιήσετε τη συσκευή. (Εικ. 4)

Ο μοχλός φρυγανίσματος παραμένει κάτω μόνο όταν η συσκευή είναι συνδεδεμένη στην πρίζα.

► Το κουμπί διακοπής λειτουργίας ανάβει.

Τα μεταλλικά μέρη της φρυγανιέρας θερμαίνονται κατά τη διάρκεια του φρυγανίσματος. Μην τα αγγίζετε.

- 4 Όταν το ψωμί είναι έτοιμο, πετάγεται επάνω και η φρυγανιέρα απενεργοποιείται.

- Η φρυγανιέρα απενεργοποιείται αυτόματα. Μπορείτε να διακόψετε τη διαδικασία φρυγανίσματος και να βγάλετε το ψωμί οποιαδήποτε στιγμή θέλετε, πιέζοντας το κουμπί STOP στο επάνω μέρος της φρυγανιέρας (Εικ. 5).
- Για να αφαιρέσετε μικρότερα κομμάτια, μετακινήστε το μοχλό φρυγανίσματος λίγο πιο πάνω.
- Εάν το ψωμί κολλήσει μέσα στη φρυγανιέρα, αποσυνδέστε το φινι από την πρίζα και αφήστε τη συσκευή να κρυώσει εντελώς. Στη συνέχεια, αφαιρέστε προσεκτικά το ψωμί από τη φρυγανιέρα. Μην χρησιμοποιήσετε μαχαίρι ή άλλο μεταλλικό αιχμηρό αντικείμενο και μην αγγίζετε τα μεταλλικά μέρη στο εσωτερικό της φρυγανιέρας.

Φρυγάνισμα κατεψυγμένου ψωμιού

Σημείωση: Το φρυγάνισμα κατεψυγμένου ψωμιού διαρκεί περισσότερο από το φρυγάνισμα αποψυγμένου ψωμιού.

- 1** Τοποθετήστε μία ή δύο φέτες κατεψυγμένο ψωμί στη φρυγανιέρα.
- 2** Για να φρυγανίσετε κατεψυγμένο ψωμί:
 - Τύποι HD2683 και HD2621: Γυρίστε το διακόπτη ρύθμισης ροδίσματος στη ρύθμιση ☼ (1) και, στη συνέχεια, πιέστε προς τα κάτω το μοχλό φρυγανίσματος (2). (Εικ. 6)
 - Τύπος HD2623: Πιέστε προς τα κάτω το μοχλό φρυγανίσματος (1) και, στη συνέχεια, πατήστε το κουμπί για απόψυξη ☼ (2). (Εικ. 7)
- 3** Όταν το ψωμί είναι έτοιμο, πετάγεται επάνω και η φρυγανιέρα απενεργοποιείται.

Ξαναζέσταμα φρυγανισμένου ψωμιού

- 1** Τοποθετήστε μία ή δύο φέτες ήδη φρυγανισμένου ψωμιού στη φρυγανιέρα.
- 2** Για να ξαναζεστάνετε φρυγανισμένο ψωμί:
 - Τύποι HD2621 και HD2683: Γυρίστε το διακόπτη ρύθμισης ροδίσματος στη ρύθμιση ☼ (1) και, στη συνέχεια, πιέστε προς τα κάτω το μοχλό φρυγανίσματος (2). (Εικ. 8)
 - Τύπος HD2623: Πιέστε προς τα κάτω το μοχλό φρυγανίσματος (1) και, στη συνέχεια, πατήστε το κουμπί για ξαναζέσταμα ☼ (2). (Εικ. 9)
- 3** Όταν το ψωμί είναι έτοιμο, πετάγεται επάνω και η φρυγανιέρα απενεργοποιείται.

Ζέσταμα σε ψωμάκια και κρουασάν

- 1** Πιέστε προς τα κάτω το μοχλό της σχάρας για ζέσταμα για να ξεδιπλωθεί η σχάρα (Εικ. 10).

Μην βάζετε ποτέ τα ψωμάκια που θέλετε να ζεστάνετε απευθείας πάνω στη φρυγανιέρα χωρίς να έχει ξεδιπλωθεί η σχάρα για ζέσταμα, για να μην προκαλέσετε βλάβες στη φρυγανιέρα.

- 2** Τοποθετήστε τα ψωμάκια ή τα κρουασάν στο επάνω μέρος της σχάρας για ζέσταμα. Μην ζεσταίνετε πάνω από 2 τεμάχια τη φορά.
- 3** Για να ζεστάνετε ψωμάκια ή κρουασάν:
 - Τύποι HD2683 και HD2621: Γυρίστε το διακόπτη ρύθμισης ροδίσματος στη ρύθμιση ☼ (1) και, στη συνέχεια, πιέστε προς τα κάτω το μοχλό φρυγανίσματος (2). (Εικ. 11)
 Εάν θέλετε να ζεστάνετε τα ψωμάκια ή τα κρουασάν και από τις δύο πλευρές, γυρίστε τα από την άλλη αφού απενεργοποιηθεί η φρυγανιέρα. Αφήστε το διακόπτη ρύθμισης ροδίσματος στη ρύθμιση για ζέσταμα ☼ και πιέστε προς τα κάτω το μοχλό φρυγανίσματος για να ενεργοποιήσετε ξανά τη φρυγανιέρα.
 - Τύπος HD2623: Πιέστε προς τα κάτω το μοχλό φρυγανίσματος (1) και, στη συνέχεια, πατήστε το κουμπί για ζέσταμα ☼ (2). (Εικ. 12)

► Το κουμπί ανάβει.

Εάν θέλετε να ζεστανετε τα ψωμάκια ή τα κρουασάν και από τις δύο πλευρές, γυρίστε τα από την άλλη αφού απενεργοποιηθεί η φρυγανιέρα. Στη συνέχεια, πιέστε προς τα κάτω το μοχλό φρυγανίσματος για να ενεργοποιήσετε ξανά τη φρυγανιέρα και πατήστε ξανά το κουμπί για ζέσταμα .

Πριν από κάθε νέο κύκλο ζεστάματος, θα πρέπει να πιέζετε προς τα κάτω το μοχλό φρυγανίσματος και να πατάτε ξανά το κουμπί για ζέσταμα.

Καθαρισμός

1 Αποσυνδέστε τη συσκευή από την πρίζα.

2 Αφήστε τη συσκευή να κρυώσει.

3 Καθαρίστε τη συσκευή με ένα υγρό πανί.

Μην χρησιμοποιείτε ποτέ συρμάτινα σφουγγαράκια, σκληρά καθαριστικά ή υγρά με μεγάλη οξύτητα, όπως είναι το πετρέλαιο και το ασετόν για τον καθαρισμό της συσκευής.

Μην βυθίζετε ποτέ τη συσκευή σε νερό.

4 Για να αφαιρέσετε τα ψίχουλα από τη συσκευή, τραβήξτε το δίσκο για ψίχουλα από τη συσκευή και αδειάστε τον (Εικ. 13).

Μην γυρίζετε τη συσκευή ανάποδα και μην την κουνάτε για να αφαιρέσετε τα ψίχουλα.

Εγγύηση & σέρβις

Εάν χρειάζεστε κάποια πληροφορία ή αντιμετωπίζετε κάποιο πρόβλημα, παρακαλούμε επισκεφτείτε την ιστοσελίδα της Philips στη διεύθυνση www.philips.com ή επικοινωνήστε με το Τμήμα Εξυπηρέτησης Πελατών της Philips στη χώρα σας (θα βρείτε το τηλέφωνο στο διεθνές φυλλάδιο εγγύησης). Εάν δεν υπάρχει Τμήμα Εξυπηρέτησης Πελατών στη χώρα σας, απευθυνθείτε στον τοπικό αντιπρόσωπο σας της Philips ή επικοινωνήστε με το Τμήμα Σέρβις των Οικιακών Συσκευών και Ειδών Προσωπικής Φροντίδας BV της Philips.

Οδηγός ανεύρεσης/επίλυσης προβλημάτων

Εάν δεν μπορείτε να επιλύσετε το πρόβλημα με τις παρακάτω πληροφορίες, επικοινωνήστε με το Τμήμα Εξυπηρέτησης Πελατών της χώρας σας (δείτε κεφάλαιο “Εγγύηση και σέρβις”).

Πρόβλημα	Λύση
1. Η φρυγανιέρα δεν λειτουργεί.	Βεβαιωθείτε ότι το φις έχει συνδεθεί σωστά στην πρίζα.
2. Ψωμί έχει κολλήσει μέσα στη συσκευή.	Αν η φρυγανιέρα συνεχίζει να μην λειτουργεί, απευθυνθείτε σε ένα κέντρο σέρβις εξουσιοδοτημένο από τη Philips για έλεγχο. Αποσυνδέστε τη συσκευή από την πρίζα και αφήστε τη να κρυώσει. Αφαιρέστε προσεκτικά τη φέτα ή τις φέτες ψωμιού από τη φρυγανιέρα. Προσέξτε να μην προκαλέσετε βλάβη στα θερμαντικά στοιχεία ενώ αφαιρείτε τη φέτα ή τις φέτες ψωμιού. Μην χρησιμοποιείτε ποτέ μεταλλικά αντικείμενα για αυτό το σκοπό.
3. Το ψωμί είναι παραψημένο/σχεδόν άψητο.	Ελέγξτε τη ρύθμιση ροδίσματος που έχει επιλεγεί για το φρυγάνισμα. Την επόμενη φορά, επιλέξτε μια χαμηλότερη ρύθμιση αν το ψωμί είναι παραψημένο και μια υψηλότερη ρύθμιση αν το ψωμί είναι σχεδόν άψητο.

Πρόβλημα	Λύση
4. Καπνός βγαίνει από τη φρυγανιέρα.	Έχετε επιλέξει πολύ υψηλή ρύθμιση για τον τύπο ψωμιού που έχετε τοποθετήσει στη φρυγανιέρα. Πιέστε το κουμπί stop (διακοπής λειτουργίας) για να διακόψετε τη διαδικασία φρυγανίσματος.
5. Το καλώδιο έχει υποστεί φθορά.	Αν το καλώδιο υποστεί φθορά, θα πρέπει να αντικατασταθεί από ένα κέντρο σέρβις εξουσιοδοτημένο από τη Philips ή από εξίσου εξειδικευμένα άτομα προς αποφυγή κινδύνου.
7. Δεν μπορώ να αλλάξω το επίπεδο ροδίσματος όταν χρησιμοποιώ τη λειτουργία για ζέσταμα.	Αυτό είναι φυσιολογικό, καθώς η φρυγανιέρα έχει μια συγκεκριμένη ρύθμιση θερμοκρασίας για να ζεσταίνετε ψωμάκια και κρουασάν, κάτι που εγγυάται ένα τέλειο αποτέλεσμα.
8. Έχει ζεσταθεί μόνο η μία πλευρά από το ψωμάκι ή το κρουασάν.	Γυρίστε το ψωμάκι ή το κρουασάν από την άλλη πλευρά και ζεστάνετε το ξανά. Ακολουθείστε τις οδηγίες της ενότητας 'Ζέσταμα σε ψωμάκια και κρουασάν'.

Descripción general (fig. 1)

- A** Bandeja recogemigas
- B** Botón de parada
- C** Palanca de tostado
- D** Palanca de la rejilla calentabollos
- E** Botón para calentar (HD2623)
- F** Botón para recalentar (HD2623)
- G** Botón para descongelar (HD2623)
- H** Control de tostado
- I** Posición para descongelar (HD2621 y HD2683)
- J** Posición para calentar (HD2621 y HD2683)
- K** Posición para recalentar (HD2621 y HD2683)

Importante

Antes de usar el aparato, lea atentamente este manual de usuario y consérvelo por si necesitara consultarlo en el futuro.

Peligro

- No sumerja nunca el aparato en agua.
- No introduzca en el tostador trozos de alimentos demasiado grandes ni envueltos en papel de aluminio, ya que podrían provocar un incendio o una descarga eléctrica.

Advertencia

- Antes de enchufar el aparato, compruebe si el voltaje indicado en la parte inferior del mismo se corresponde con el voltaje de red local.
- Este aparato no debe ser usado por personas (adultos o niños) con su capacidad física, psíquica o sensorial reducida, ni por quienes no tengan los conocimientos y la experiencia necesarios, a menos que sean supervisados o instruidos acerca del uso del aparato por una persona responsable de su seguridad.
- Asegúrese de que los niños no jueguen con este aparato.
- No deje nunca el aparato en funcionamiento sin vigilancia.
- No utilice el aparato debajo o cerca de cortinas u otros materiales inflamables, ni debajo de armarios de pared, ya que podría provocar un incendio.
- No coloque la cubierta (sólo en modelos específicos) ni cualquier otro objeto sobre el tostador cuando el aparato esté encendido o esté aún caliente, ya que podría provocar daños o un incendio.
- Para evitar el riesgo de incendio, quite con frecuencia las migas de la bandeja recogemigas. Asegúrese de que la bandeja recogemigas está correctamente colocada.
- Desenchufe inmediatamente el aparato si observa fuego o humo.
- Mantenga el cable de alimentación alejado de superficies calientes.
- Si el cable de alimentación está dañado, debe ser sustituido por Philips o por un centro de servicio autorizado por Philips, con el fin de evitar situaciones de peligro.
- Este aparato está diseñado únicamente para tostar pan. No ponga otros ingredientes en el aparato, ya que podría provocar situaciones de peligro.

Precaución

- No deje que el cable de red cuelgue del borde de la mesa o encimera donde esté colocado el aparato.
- Evite tocar las partes metálicas del tostador; ya que se calientan mucho durante el tostado. Toque solamente los controles.
- No coloque el tostador sobre una superficie caliente.
- Conecte el aparato sólo a un enchufe con toma de tierra.
- Desenchufe siempre el aparato después de usarlo.

- El tostador está diseñado sólo para uso doméstico y se debe utilizar únicamente en interiores. No está diseñado para uso comercial o industrial.
- Si una rebanada de pan se queda atascada en el tostador; desenchufe el aparato y deje que se enfríe antes de sacar el pan. No utilice cuchillos ni objetos afilados, ya que podría dañar las resistencias.
- La rejilla calentabollos sirve únicamente para calentar bollos o croissants. No coloque ningún otro ingrediente en la rejilla calentabollos, ya que podría producirse una situación de peligro.

Campos electromagnéticos (CEM)

Este aparato Philips cumple todos los estándares sobre campos electromagnéticos (CEM). Si se utiliza correctamente y de acuerdo con las instrucciones de este manual, el aparato se puede usar de forma segura según los conocimientos científicos disponibles hoy en día.

Antes de utilizarlo por primera vez

Quite las pegatinas y limpie el exterior del tostador con un paño húmedo. Antes de utilizar el aparato por primera vez, le recomendamos que realice algunos ciclos de tostado sin rebanadas de pan con la máxima intensidad de tostado, en una habitación con la ventilación adecuada. De este modo se quemará el polvo que se pueda haber acumulado en las resistencias y evitará olores desagradables al tostar pan.

Uso del aparato

- 1 Coloque el tostador en una superficie estable y plana, alejado de cortinas u otros materiales inflamables. Enchufe el aparato a la toma de corriente.
- 2 Para ajustar la longitud del cable, enrolle parte del mismo en los soportes de la base del aparato.

Tostado del pan

No deje nunca el tostador en funcionamiento sin vigilancia.

- 1 Ponga una o dos rebanadas de pan en el tostador (fig. 2).
- 2 Seleccione la posición de tostado deseada. (fig. 3)
 Seleccione una posición baja (1 - 2) si desea pan ligeramente tostado, y una posición alta (5 - 7) para pan muy tostado.
- 3 Baje la palanca de tostado para encender el aparato. (fig. 4)
 La palanca de tostado sólo se mantendrá abajo si el aparato está conectado a la red.
 - Se ilumina el botón de parada.

Las partes metálicas del tostador se calientan durante el tostado. No las toque.

- 4 Cuando el pan está listo, salta y el tostador se apaga.
 - El tostador se apaga automáticamente. Puede detener el proceso de tostado y sacar el pan en cualquier momento pulsando el botón de parada (STOP) de la parte superior del tostador (fig. 5).
 - Para sacar los trozos pequeños, suba la palanca de tostado un poco más.
 - Si el pan se queda atascado dentro del tostador; desenchufe el aparato y deje que se enfríe completamente. Luego saque con cuidado el pan del tostador; Para hacerlo no utilice cuchillos ni objetos afilados, y no toque las partes metálicas internas del tostador.

Tostado de pan congelado

Nota: El tostado de pan congelado tarda más que el de pan sin congelar.

- 1 Ponga una o dos rebanadas de pan congelado en el tostador.

2 Para tostar pan congelado:

- Modelos HD2683 y HD2621: Coloque el control de tostado en la posición ☼ (1) y baje la palanca de tostado (2). (fig. 6)
 - Modelo HD2623: Baje la palanca de tostado (1) y pulse el botón para descongelar ☼ (2). (fig. 7)
- Se ilumina el botón de parada.

3 Cuando el pan está listo, salta y el tostador se apaga.

Cómo recalentar pan tostado

1 Ponga una o dos rebanadas de pan ya tostadas en el tostador.

2 Para recalentar pan tostado:

- Modelos HD2621 y HD2683: Coloque el control de tostado en la posición ☼ (1) y baje la palanca de tostado (2). (fig. 8)
 - Modelo HD2623: Baje la palanca de tostado (1) y pulse el botón para recalentar ☼ (2). (fig. 9)
- Se ilumina el botón de parada.

3 Cuando el pan está listo, salta y el tostador se apaga.

Cómo calentar bollos y croissants

1 Baje la palanca de la rejilla calentabollos para que se abra la rejilla calentabollos (fig. 10).

No coloque nunca los bollos que desea calentar directamente encima del tostador sin haber abierto antes la rejilla calentabollos para evitar que se dañe el tostador.

2 Coloque los bollos o croissants encima de la rejilla calentabollos.

No caliente más de 2 piezas a la vez.

3 Para calentar bollos o croissants:

- Modelos HD2683 y HD2621: Coloque el control de tostado en la posición ☼ (1) y baje la palanca de tostado (2). (fig. 11)

Si quiere calentar bollos y croissants por ambos lados, deles la vuelta cuando el tostador se apague. Deje el control de tostado en la posición para calentar ☼ y baje la palanca de tostado para volver a encender el tostador.

- Modelo HD2623: Baje la palanca de tostado (1) y pulse el botón para calentar ☼ (2). (fig. 12)

● Se ilumina el botón.

Si quiere calentar bollos y croissants por ambos lados, deles la vuelta cuando el tostador se apague. Luego baje la palanca de tostado para volver a encender el tostador y pulse de nuevo el botón para calentar ☼.

Cada vez que quiera calentar de nuevo, deberá empujar la palanca de tostado hacia abajo y pulsar de nuevo el botón para calentar.

Limpieza

1 Desenchufe el aparato.

2 Deje que se enfríe el aparato.

3 Limpie el aparato con un paño húmedo.

No utilice estropajos, agentes abrasivos ni líquidos agresivos, como gasolina o acetona, para limpiar el aparato.

No sumerja nunca el aparato en agua.

4 Saque la bandeja recogemigas del aparato y vacíela para quitar las migas (fig. 13).

No dé la vuelta al aparato ni lo sacuda para quitar las migas.

Garantía y servicio

Si necesita información o tiene algún problema, visite la página Web de Philips en www.philips.com, o póngase en contacto con el Servicio de Atención al Cliente de Philips en su país (hallará el número de teléfono en el folleto de la garantía mundial). Si no hay Servicio de Atención al Cliente de Philips en su país, diríjase a su distribuidor local Philips o póngase en contacto con el Service Department de Philips Domestic Appliances and Personal Care BV.

Guía de resolución de problemas

Si no puede resolver el problema con la siguiente información, póngase en contacto con el Servicio Philips de Atención al Cliente de su país (consulte el capítulo 'Garantía y servicio').

Problema	Solución
1. El tostador no funciona.	Compruebe que ha enchufado correctamente el aparato a la toma de corriente. Si el tostador sigue sin funcionar, llévalo a un centro de servicio autorizado por Philips para su revisión.
2. El pan se queda atascado en el aparato.	Desenchufe el aparato y deje que se enfríe. Saque con cuidado las rebanadas de pan del tostador; teniendo cuidado de no dañar las resistencias. No utilice nunca objetos metálicos para este fin.
3. El pan está demasiado o muy poco tostado.	Compruebe la posición de tostado seleccionada. Seleccione una posición más baja la próxima vez si el pan está demasiado tostado, y una posición más alta si el pan está muy poco tostado.
4. Sale humo del tostador:	Ha seleccionado una posición demasiado alta para el tipo de pan que ha introducido. Pulse el botón de parada para detener el proceso de tostado.
5. El cable de alimentación está dañado.	Si el cable de alimentación está dañado, debe ser sustituido por Philips o por un centro de servicio autorizado por Philips, con el fin de evitar situaciones de peligro.
7. No puedo cambiar la intensidad de tostado cuando utilizo la función de calentar:	Es algo normal. El tostador tiene una posición de temperatura fija para calentar bollos y croissants que garantiza un resultado final perfecto.
8. Sólo se ha calentado un lado del bollo o del croissant.	Dé la vuelta al bollo o croissant y vuelva a calentarlo. Siga las instrucciones que aparecen en "Cómo calentar bollos y croissants".

Descrizione generale (fig. 1)

- A** Vassoio raccoglibriciole
- B** Pulsante di arresto
- C** Leva del tostapane
- D** Leva della griglia scaldabriosche
- E** Pulsante scaldabriosche (HD2623)
- F** Pulsante di riscaldamento (HD2623)
- G** Pulsante di scongelamento (HD2623)
- H** Controllo doratura
- I** Impostazione scongelamento (HD2621, HD2683)
- J** Impostazione scaldabriosche (HD2621, HD2683)
- K** Impostazione riscaldamento (HD2621, HD2683)

Importante

Prima di utilizzare l'apparecchio, leggete attentamente il presente manuale e conservatelo per eventuali riferimenti futuri.

Pericolo

- non immergete mai l'apparecchio nell'acqua.
- Non inserite cibi troppo voluminosi o carta d'alluminio nell'apparecchio, per evitare il rischio di scintille o scariche elettriche.

Avviso

- Prima di collegare l'apparecchio, controllate che la tensione indicata sulla parte inferiore dell'apparecchio corrisponda a quella locale.
- L'apparecchio non è destinato a persone (inclusi bambini) con capacità mentali, fisiche o sensoriali ridotte, fatti salvi i casi in cui tali persone abbiano ricevuto assistenza o formazione per l'uso dell'apparecchio da una persona responsabile della loro sicurezza.
- Adottate le dovute precauzioni per evitare che i bambini giochino con l'apparecchio.
- Non lasciate mai incustodito l'apparecchio in funzione.
- Non utilizzate l'apparecchio in prossimità di tende o altri materiali infiammabili o sotto i pensili della cucina onde evitare il rischio di incendi.
- Non posizionate lo scomparto polvere (solo alcuni modelli) o qualsiasi altro oggetto sul tostapane quando l'apparecchio è acceso o è ancora caldo onde evitare il rischio di danneggiamenti o incendi.
- Per evitare il rischio di incendi, togliete spesso le briciole dal vassoio raccoglibriciole. Controllate anche che il vassoio sia posizionato in modo corretto.
- Nel caso notaste fumo o fiamme, togliete immediatamente la spina dalla presa di corrente.
- Tenete il cavo lontano da superfici incandescenti.
- Nel caso in cui il cavo di alimentazione fosse danneggiato, dovrà essere sostituito presso i centri autorizzati Philips, i rivenditori specializzati oppure da personale debitamente qualificato, per evitare situazioni pericolose.
- L'apparecchio deve essere usato unicamente per tostare il pane. Non inserite altri ingredienti nell'apparecchio per evitare situazioni pericolose.

Attenzione

- Assicuratevi che il cavo di alimentazione non penda dal bordo del tavolo o dal piano di lavoro su cui è posizionato l'apparecchio.
- Evitate di toccare le parti in metallo del tostapane, che durante l'uso diventano bollenti. Toccate unicamente i comandi.
- Non appoggiate il tostapane su una superficie calda.
- Collegare l'apparecchio esclusivamente a una presa di messa a terra.
- Scollegate sempre il cavo di alimentazione dopo l'uso.

- Il tostapane è destinato esclusivamente a un uso domestico e può essere utilizzato solo in ambienti chiusi. Non utilizzatelo per applicazioni commerciali o industriali.
- Se una fetta di pane rimane bloccata all'interno del tostapane, togliete la spina dalla presa e lasciate raffreddare l'apparecchio prima di rimuovere la fetta. Non usate coltelli o utensili a punta per evitare di danneggiare la serpentina.
- La griglia scaldabriosche deve essere utilizzata esclusivamente per riscaldare panini o croissant. Non poggiatevi altri ingredienti, per evitare situazioni a rischio.

Campi elettromagnetici (EMF)

Questo apparecchio Philips è conforme a tutti gli standard relativi ai campi elettromagnetici (EMF). Se utilizzato in modo appropriato seguendo le istruzioni contenute nel presente manuale utente, l'apparecchio consente un utilizzo sicuro come confermato dai risultati scientifici attualmente disponibili.

Prima di utilizzare l'apparecchio per la prima volta

Togliete eventuali adesivi e pulite la parte esterna dell'apparecchio con un panno umido. Prima di usare l'apparecchio per la prima volta, vi consigliamo di far compiere all'apparecchio alcuni cicli completi di tostatura senza inserire il pane, impostando il valore massimo di doratura, in un locale ben ventilato. In questo modo verrà eliminata la polvere eventualmente accumulata sulla serpentina ed eviterete odori sgradevoli quando tosterete il pane.

Modalità d'uso dell'apparecchio

- 1 Appoggiate l'apparecchio su una superficie piana e stabile, lontano da tende e altri materiali infiammabili. Inserite la spina nella presa di corrente.
- 2 Per regolare la lunghezza del cavo, avvolgete la parte eccedente attorno agli appositi supporti situati alla base dell'apparecchio.

Come tostare il pane

non lasciate mai incustodito l'apparecchio in funzione.

- 1 Inserite una o due fette di pane nel tostapane (fig. 2).
- 2 Selezionate l'impostazione di doratura desiderata. (fig. 3)
- 3 Abbassate la leva del tostapane per accendere l'apparecchio. (fig. 4)

La leva del tostapane rimane abbassata quando l'apparecchio è collegato alla presa di corrente.

► Il pulsante di arresto si accende.

le parti metalliche dell'apparecchio diventano incandescenti durante l'uso. Evitate ogni contatto.

- 4 Una volta pronto, il pane salta fuori automaticamente e l'apparecchio si spegne.
 - Il tostapane si spegne automaticamente. Per interrompere il processo di tostatura e togliere il pane in qualsiasi momento, premete il pulsante STOP posto sulla parte superiore dell'apparecchio (fig. 5).
 - Per estrarre piccoli pezzi di pane, spostate ulteriormente la leva verso l'alto.
 - Nel caso rimanga incastrato un pezzo di pane all'interno del tostapane, togliete la spina dalla presa e lasciate raffreddare completamente l'apparecchio prima di togliere il pezzetto incastrato. Non usate coltelli o oggetti metallici ed evitate di toccare le parti metalliche del tostapane.

Come tostare il pane congelato

Nota: la tostatura del pane congelato richiede più tempo rispetto alla procedura standard.

- 1** Inserite una o due fette di pane congelato nel tostapane.
- 2** Per tostare il pane congelato:
 - Modelli HD2683 e HD2621: ruotate il controllo doratura su ☼ (1), quindi abbassate la leva di tostatura (2). (fig. 6)
 - Modello HD2623: abbassate la leva di tostatura (1), quindi premete il pulsante di scongelamento ☼ (2). (fig. 7)
- ▶ Il pulsante di arresto si accende.
- 3** Una volta pronto, il pane salta fuori automaticamente e l'apparecchio si spegne.

Come riscaldare il pane già tostato

- 1** Inserite una o due fette di pane già tostato nel tostapane.
- 2** Per riscaldare il pane già tostato:
 - Modelli HD2621 e HD2683: ruotate il controllo doratura su ☼ (1), quindi abbassate la leva di tostatura (2). (fig. 8)
 - Modello HD2623: abbassate la leva di tostatura (1), quindi premete il pulsante di riscaldamento ☼ (2). (fig. 9)
- ▶ Il pulsante di arresto si accende.
- 3** Una volta pronto, il pane salta fuori automaticamente e l'apparecchio si spegne.

Come riscaldare panini e croissant

- 1** Premete verso il basso la leva della griglia scaldapane per aprirla (fig. 10).

Non mettete mai i panini da riscaldare direttamente sul tostapane senza aver estratto l'apposita griglietta, per evitare di danneggiare l'apparecchio.

- 2** Appoggiate i panini o i croissant sulla griglia scaldapane.

Non riscaldate più di 2 pezzi alla volta.

- 3** Per riscaldare i panini o i croissant:

- Modelli HD2683 e HD2621: ruotate il controllo doratura su ☼ (1), quindi abbassate la leva di tostatura (2). (fig. 11)

Se volete riscaldare i panini o i croissant su entrambi i lati, girateli dopo che il tostapane si è spento automaticamente. Lasciate il controllo doratura su scaldabriosche ☼, quindi abbassate la leva di tostatura per riaccendere il tostapane.

- Modello HD2623: abbassate la leva di tostatura (1), quindi premete il pulsante scaldabriosche ☼ (2). (fig. 12)

▶ Il pulsante si accende.

Se volete riscaldare i panini o i croissant su entrambi i lati, girateli dopo che il tostapane si è spento automaticamente. Successivamente abbassate la leva di tostatura per riaccendere l'apparecchio e premete il pulsante scaldabriosche ☼.

Prima di un nuovo ciclo di riscaldamento, dovrete abbassare nuovamente la leva e premere il pulsante scaldabriosche.

Pulizia

- 1** Staccate la spina dalla presa di corrente.
- 2** Lasciate raffreddare l'apparecchio.
- 3** Pulite l'apparecchio con un panno umido.

Non usate prodotti o sostanze abrasive o detergenti aggressivi, come benzina o acetone, per pulire l'apparecchio.

non immergete mai l'apparecchio nell'acqua.

4 Per togliere le briciole dall'apparecchio, estraete il vassoio sfilandolo dal tostapane (fig. 13).

Non capovolgete l'apparecchio e non scuotetelo per svuotare le briciole.

Garanzia e assistenza

Per ulteriori informazioni o eventuali problemi, visitate il sito Web Philips all'indirizzo www.philips.com oppure contattate il Centro Assistenza Clienti Philips locale (il numero di telefono è riportato nell'opuscolo della garanzia). Qualora non fosse disponibile un Centro Assistenza Clienti locale, rivolgetevi al rivenditore autorizzato Philips oppure contattate il Reparto assistenza Philips Domestic Appliances & Personal Care BV.

Risoluzione dei guasti

Se non riuscite a risolvere il problema con l'aiuto di questa guida, rivolgetevi al Centro Assistenza Clienti del vostro Paese (vedere il capitolo "Garanzia e assistenza").

Problema	Soluzione
1. Il tostapane non funziona	Controllate di aver inserito correttamente la spina nella presa di corrente.
	Se l'apparecchio non funziona comunque, portatelo presso un centro di assistenza autorizzato Philips per farlo controllare.
2. Si è incastrato del pane nell'apparecchio.	Togliete la spina dalla presa e lasciate raffreddare l'apparecchio. Togliete delicatamente la fetta o le fette di pane dall'apparecchio, facendo attenzione a non danneggiare la serpentina. Non servitevi di oggetti metallici.
3. Il pane è troppo abbrustolito / dorato troppo poco.	Controllate l'impostazione di doratura che avete selezionato. Se il pane è troppo abbrustolito, selezionate un valore più basso. Se invece non è dorato a sufficienza, selezionate un valore più alto.
4. Dall'apparecchio fuoriesce del fumo.	Avete selezionato un'impostazione troppo alta per il tipo di pane da tostare. Premete il pulsante STOP per interrompere la tostatura.
5. Il cavo di alimentazione è danneggiato.	Nel caso in cui il cavo di alimentazione fosse danneggiato, dovrà essere sostituito presso i centri autorizzati Philips, i rivenditori specializzati oppure da personale debitamente qualificato, per evitare situazioni pericolose.
7. Non riesco a cambiare il grado di doratura mentre uso la funzione scaldabriosche.	È un fenomeno del tutto normale, dal momento che il tostapane prevede un'impostazione fissa per riscaldare panini e croissant, per garantire un perfetto risultato finale.
8. Il panino o il croissant è caldo solo da un lato.	Girate il panino o il croissant e riscaldatelo dall'altra parte. Seguite le istruzioni riportate nella sezione "Come riscaldare panini e croissant".

Descrição geral (fig. 1)

- A** Tabuleiro das migalhas
- B** Botão de paragem
- C** Manípulo
- D** Manípulo da estufa de aquecimento
- E** Botão de aquecimento (HD2623)
- F** Botão de reaquecimento (HD2623)
- G** Botão de descongelação (HD2623)
- H** Controlo de torragem
- I** Regulação de descongelação (HD2621, HD2683)
- J** Regulação de aquecimento (HD2621, HD2683)
- K** Regulação de reaquecimento (HD2621, HD2683)

Importante

Leia este manual do utilizador com atenção, antes de utilizar o aparelho e guarde-o para uma eventual consulta futura.

Perigo

- Nunca mergulhe o aparelho em água.
- Não introduza alimentos muito grandes e embalagens de alumínio na torradeira para evitar o risco de incêndio ou de choque eléctrico.

Aviso

- Verifique se a voltagem indicada na parte inferior do aparelho corresponde à voltagem eléctrica local, antes de ligar o aparelho.
- Este aparelho não deve ser utilizado por pessoas (incluindo crianças) com capacidades físicas, sensoriais ou mentais reduzidas, ou com falta de experiência e conhecimento, a não ser que lhes tenha sido dada supervisão ou instruções relativas à utilização do aparelho por uma pessoa responsável pela sua segurança.
- As crianças devem ser vigiadas para assegurar que não brincam com o aparelho.
- Não deixe o aparelho a trabalhar sem vigilância.
- Não ligue o aparelho por baixo ou perto de cortinas ou de outros materiais inflamáveis nem sob armários de parede, para evitar o risco de incêndio.
- Não coloque a cobertura contra pó (apenas em modelos específicos) ou qualquer outro objecto sobre a torradeira quando o aparelho estiver ligado ou enquanto estiver quente, para evitar o risco de danos ou incêndio.
- Para evitar o risco de incêndio, retire com frequência as migalhas que se juntarem no tabuleiro. Verifique se o tabuleiro fica bem encaixado na posição correcta.
- Desligue imediatamente a torradeira da corrente se observar chamas ou fumos.
- Mantenha o fio de alimentação afastado de superfícies quentes.
- Se o fio estiver danificado, deve ser sempre substituído pela Philips, por um centro de assistência autorizado pela Philips ou por pessoal devidamente qualificado para se evitarem situações de perigo.
- Este aparelho destina-se apenas a torrar pão. Não coloque outros ingredientes dentro do aparelho para evitar situações de perigo.

Atenção

- Não deixe que o fio de alimentação fique pendurado na extremidade da mesa ou bancada de trabalho onde o aparelho está colocado.
- Evite tocar nas peças metálicas da torradeira porque ficam muito quentes durante a torragem. Toque apenas nos controlos.
- Não coloque a torradeira sobre uma superfície quente.
- Ligue sempre o aparelho a uma tomada com terra.

- Desligue sempre da corrente após cada utilização.
- Esta torradeira destina-se unicamente a utilização doméstica e dentro de casa. Não se destina a utilização comercial ou industrial.
- Se ficar uma fatia de pão presa dentro da torradeira, desligue o aparelho da corrente e deixe arrefecer antes de tentar retirar o pão. Não utilize facas nem objectos afiados porque poderá estragar as resistências.
- A estufa de aquecimento destina-se apenas ao aquecimento de pãezinhos ou de croissants. Não coloque outros ingredientes sobre a estufa de aquecimento para evitar a ocorrência de situações perigosas.

Campos Electromagnéticos - EMF (Electro Magnetic Fields)

Este aparelho Philips cumpre todas as normas relacionadas com campos electromagnéticos (EMF). Se for manuseado correctamente e de acordo com as instruções presentes no manual do utilizador, o aparelho proporciona uma utilização segura, como demonstrado pelas provas científicas actualmente disponíveis.

Antes da primeira utilização

Retire todos os autocolantes e limpe o corpo da torradeira com um pano húmido. Antes de utilizar o aparelho pela primeira vez, é aconselhável que efectue alguns ciclos de torragem completos sem colocar as fatias de pão, na regulação mais alta, colocando a torradeira num local arejado. Desta forma, as poeiras que possam ter-se acumulado nas resistências serão queimadas, evitando-se cheiros desagradáveis durante a torragem.

Utilização do aparelho

- 1** Coloque o aparelho sobre uma superfície estável e plana, afastado de cortinas e outros materiais combustíveis. Ligue a ficha à tomada eléctrica.
- 2** Para ajustar o comprimento do fio, enrole o excesso à volta dos suportes existentes na base do aparelho.

Torrar pão

Nunca deixe a torradeira a funcionar sem vigilância.

- 1** Coloque uma ou duas fatias de pão na torradeira (fig. 2).
- 2** Seleccione o grau de torragem pretendido. (fig. 3)
Selecione uma regulação baixa (1-2) para torrar ligeiramente o pão e uma regulação alta (5-7) para torrar bastante o pão.
- 3** Empurre o manípulo para baixo para ligar o aparelho. (fig. 4)
○ manípulo apenas prende em baixo quando o aparelho está ligado à corrente.
● O botão de paragem acende-se.

As partes metálicas da torradeira tornam-se quentes durante a torragem. Não lhes toque.

- 4** Quando a torrada fica pronta, salta e a torradeira desliga-se.
- A torradeira desliga-se automaticamente. Pode interromper a torragem e fazer saltar o pão em qualquer momento, premindo o botão de paragem na parte superior da torradeira (fig. 5).
- Para remover pedaços mais pequenos, puxe o manípulo um pouco mais para cima.
- Se o pão ficar preso no interior da torradeira, retire a ficha da tomada de corrente e deixe o aparelho arrefecer completamente. Depois remova cuidadosamente o pão da torradeira. Não utilize facas ou outros objectos metálicos afiados e não toque nas peças metálicas internas da torradeira.

Torrar pão congelado

Nota: Torrar pão congelado demora mais tempo do que torrar pão não congelado.

- 1** Coloque uma ou duas fatias de pão congelado na torradeira.
- 2** Para torrar pão congelado:
 - Modelos HD2683 e HD2621: Rode o controlo de torragem para a regulação ☼ (1) e, em seguida, empurre o manípulo para baixo (2). (fig. 6)
 - Modelo HD2623: Empurre o manípulo para baixo (1) e, em seguida, prima o botão de descongelação ☼ (2). (fig. 7)
- ▶ O botão de paragem acende-se.
- 3** Quando a torrada fica pronta, salta e a torradeira desliga-se.

Aquecer pão torrado

- 1** Coloque uma ou duas fatias de pão já torrado na torradeira.
- 2** Para reaquecer o pão torrado:
 - Modelos HD2621 e HD2683: Rode o controlo de torragem para a regulação ☼ (1) e depois empurre o manípulo para baixo (2). (fig. 8)
 - Modelo HD2623: Empurre o manípulo para baixo (1) e, em seguida, prima o botão de reaquecimento ☼ (2). (fig. 9)
- ▶ O botão de paragem acende-se.
- 3** Quando a torrada fica pronta, salta e a torradeira desliga-se.

Aquecer pãezinhos e croissants

- 1** Empurre o manípulo da estufa de aquecimento para baixo para abrir a estufa de aquecimento (fig. 10).

Nunca coloque os pãezinhos que pretende aquecer directamente no topo da torradeira sem ter posicionado a estufa de aquecimento para evitar danificar a torradeira.

- 2** Coloque os pãezinhos ou os croissants sobre a estufa de aquecimento.
Não aqueça mais do que 2 peças de cada vez.

- 3** Para aquecer pãezinhos e croissants:
 - Modelos HD2683 e HD2621: Rode o controlo de torragem para a regulação ☼ (1) e, em seguida, empurre o manípulo para baixo (2). (fig. 11)
 Se pretende aquecer os pãezinhos ou os croissants de ambos os lados, volte-os ao contrário depois da torradeira se desligar. Deixe o controlo de torragem na regulação de aquecimento ☼ e empurre o manípulo para baixo para ligar novamente a torradeira.
 - Modelo HD2623: Empurre o manípulo para baixo (1) e, em seguida, prima o botão de aquecimento ☼ (2). (fig. 12)
 - ▶ O botão ilumina-se.
- Se pretende aquecer os pãezinhos ou os croissants de ambos os lados, volte-os ao contrário depois da torradeira se desligar. Em seguida, empurre o manípulo para baixo para ligar novamente a torradeira, e prima o botão de aquecimento ☼.
- Antes de cada novo ciclo de aquecimento, deve empurrar o manípulo para baixo e premir novamente o botão de aquecimento.

Limpeza

- 1** Desligue o aparelho da corrente.
- 2** Deixe o aparelho arrefecer.
- 3** Limpe o aparelho com um pano húmido.

Nunca utilize esfregões, agentes de limpeza abrasivos ou líquidos agressivos, tais como petróleo ou acetona, para limpar o aparelho.

Nunca mergulhe o aparelho em água.

- 4** Para remover as migalhas do aparelho, retire do aparelho o tabuleiro das migalhas e limpe-o (fig. 13).

Não vire a torradeira de cabeça para baixo nem a sacuda para retirar as migalhas.

Garantia e assistência

Se precisar de informações ou se tiver algum problema, visite o site da Philips em www.philips.pt ou contacte o Centro de Atendimento ao Cliente Philips do seu país (encontrará o número de telefone no folheto da garantia mundial). Se não existir um Centro de Atendimento ao Cliente no seu país, dirija-se ao distribuidor Philips local ou contacte o Departamento de Assistência da Philips Domestic Appliances and Personal Care BV.

Resolução de problemas

Se não conseguir resolver o problema através das indicações dadas a seguir, contacte o Centro de Atendimento ao Cliente Philips no seu país (consulte o capítulo 'Garantia e assistência').

Problema	Solução
1. A torradeira não trabalha.	Verifique se a ficha foi bem introduzida na tomada eléctrica.
	Se a torradeira continuar sem funcionar, leve-a a um centro de assistência autorizado pela Philips para ser examinada.
2. O pão fica preso no aparelho.	Desligue o aparelho e deixe arrefecer. Com cuidado, retire a fatia ou as fatias de pão da torradeira. Tenha atenção para não danificar as resistências quando estiver a retirar a fatia ou as fatias de pão. Nunca utilize objectos metálicos para esse efeito.
3. A torrada fica muito escura/muito clara.	Verifique o grau de torragem seleccionado. Da próxima vez, seleccione uma regulação mais baixa, se a torrada estiver muito escura, e uma regulação mais alta se tiver ficado muito clara.
4. A torradeira deita fumo.	Seleccionou uma regulação demasiado alta para o tipo de pão utilizado. Prima o botão de paragem para interromper o processo.
5. O fio de alimentação está danificado.	Se o fio estiver danificado, deve ser sempre substituído pela Philips, por um centro de assistência autorizado pela Philips ou por pessoal devidamente qualificado para se evitarem situações de perigo.
7. Não consigo alterar o nível de torragem quando uso a função de aquecimento.	É normal, porque a torradeira tem uma temperatura fixa para aquecer pãezinhos e croissants e, assim, garantir um resultado final perfeito.
8. O pãozinho ou o croissant só aqueceu de um lado.	Vire o pãozinho ou o croissant e volte a aquecer. Siga as instruções dadas em 'Aquecer pãezinhos e croissants'.

Genel Açıklamalar (Şek. 1)

- A Kırntı tepsisi
- B "Durdurma" düğmesi
- C Kızartma kolu
- D Isıtma teli kolu
- E Isıtma düğmesi (HD2623)
- F Tekrar ısıtma düğmesi (HD2623)
- G Buz çözme düğmesi (HD2623)
- H Kızartma ayarı
- I Buz çözme ayarı (HD2621, HD2683)
- J Isıtma ayarı (HD2621, HD2683)
- K Tekrar ısıtma ayarı (HD2621, HD2683)

Önemli

Cihazı kullanmadan önce bu kullanım kılavuzunu okuyun ve gelecekte de başvurmak üzere saklayın.

Tehlike

- Asla cihazı suya batırmayın.
- Büyük boyutlu yiyecekler ve folyoya sarılmış gıdalar ekmek kızartma makinesinin içine kesinlikle sokulmamalıdır. Aksi takdirde, yangına ve elektrik çarpmasına neden olabilir.

Uyarı

- Cihazı prize takmadan önce, cihazın tabanında belirtilen gerilimin yerel şebeke gerilimiyle uygunluğunu kontrol edin.
- Bu cihaz, güvenliklerinden sorumlu kişilerin nezareti veya talimatları dışında, fiziksel, motor ya da zihinsel becerileri gelişmemiş veya bilgi ve tecrübe açısından eksik kişiler tarafından (çocuklar da dahil) kullanılmamalıdır.
- Küçük çocukların cihazla oynamaları engellenmelidir.
- Cihazı kendi kendine çalışır durumda bırakmayın.
- Cihazı perde ve benzeri yanıcı maddelerin altında veya yakınında veya duvar ünitelerinin altında çalıştırmayın. Aksi takdirde, yangına neden olabilir.
- Ekmek kızartma makinesi çalışır durumda veya henüz sıcakken, toz kapağı (belirli modellerde bulunmaktadır) veya herhangi bir başka cismi üstüne yerleştirmeyin. Aksi takdirde, yangına neden olabilir.
- Yangın riskini ortadan kaldırmak için düzenli olarak kırntı tepsisini boşaltın. Kırntı tepsisini yerine doğru olarak yerleştirin.
- Eğer ekmek kızartma makinesinden duman veya alev çıktığını görürseniz derhal fişini prizden çekin.
- Elektrik kablosunu sıcak yüzeylerden uzak tutun.
- Cihazın elektrik kablosu hasarlıysa, bir tehlike oluşturmasını önlemek için mutlaka Philips'in yetki verdiği bir servis merkezi veya benzer şekilde yetkili kişiler tarafından değiştirilmesini sağlayın.
- Cihaz sadece ekmek kızartmak için tasarlanmıştır. Tehlikeli bir duruma neden olacağından cihaza başka maddeler yerleştirmeyin.

Dikkat

- Elektrik kablosunun, cihazın yerleştirildiği masa ya da tezgahın sarkmamasına dikkat edin.
- Kızartma işlemi sırasında çok sıcak olacağından, makinenin metal kısımlarına dokunmayın.
- Ekmek kızartma makinesini sıcak bir yüzey üzerine koymayın.
- Bu cihazı sadece toprak hatlı bir prize takılı kullanın.
- Kullanım sonrasında, cihazı her zaman prizden çekin.
- Ekmek kızartma makinesi yalnızca evde ve ancak kapalı alanlarda kullanılmalıdır. Ticari veya endüstriyel amaçlı kullanılamaz.

- Ekmek dilimleri ekmek kızartma makinesinin içinde sıkışır, çıkartmayı denemeden önce, fişi prizden çekin ve cihazın soğumasını bekleyin. Ekmekleri çıkartırken, cihazın ısıtıcı birimlerine zarar gelmemesi için bıçak gibi keskin aletler kullanmayın.
- Isıtıcı raf, sadece kruvasan veya poğaça ısıtmak için kullanılır. Tehlikeli bir durum yaratabileceğinden, üzerine başka malzemeler koymayın.

Elektromanyetik alanlar (EMF)

Bu Philips cihazı elektromanyetik alanlarla (EMF) ilgili tüm standartlarla uyumludur. Bu cihaz, gereği gibi ve bu kılavuzdaki talimatlara uygun şekilde kullanıldığında, bugünün bilimsel verilerine göre kullanımı güvenlidir.

İlk kullanımdan önce

Ekmek kızartma makinesinin üzerinde etiket varsa çıkartın ve cihazın gövdesini nemli bir bezle silerek temizleyin.

Cihazı ilk kez kullanmadan önce, cihaza ekmek yerleştirmeden, iyi havalandırılmalı bir odada, en yüksek kızartma ayarında birkaç kızartma işlemi yapmanızı tavsiye ederiz. Bu sayede, ısıtma elemanları üzerinde biriken tozlar yanacak ve ekmek kızartırken kötü kokular çıkması önlenecektir.

Cihaz kullanımı

- 1** Cihazı perde ve yanıcı materyallerden uzak, düz ve sabit bir zemine koyun. Fişini duvar prizine takın.
- 2** Kablo boyunu ayarlamak için kablonun bir kısmını cihazın tabanında bulunan braketlere sarın.

Ekmek kızartma

Cihazı kesinlikle çalışırken yalnız başına bırakmayın.

- 1** Cihaza bir veya iki dilim ekmek yerleştirin (Şek. 2).
 - 2** İsteddiğiniz kızartma ayarını seçin. (Şek. 3)
Az kızarmış ekmek için düşük (1-2), çok kızarmış ekmek için yüksek (5-7) bir ayar seçin.
 - 3** Cihazı çalıştırmak için kızartma kolunu aşağı bastırın. (Şek. 4)
Kızartma kolu, sadece cihaz elektriğe bağlıyken aşağı konumda kalır.
- Durdurma düğmesinin ışığı yanar.

Ekmek kızartma makinesinin metal bölümleri kızartma sırasında ısınır. Bunlara dokunmayın.

- 4** Ekmekler kızardığında, otomatik olarak fırlayacak ve ekmek kızartma makinesi kapanacaktır.
 - Ekmek kızartma makinesi otomatik olarak kapanır. Makinenin üzerinde bulunan STOP düğmesine basarak kızartma işlemini istediğiniz zaman durdurabilir ve ekmeği çıkarabilirsiniz (Şek. 5).
 - Küçük parçaları makinenin içinden çıkarmak için, kolu biraz daha yukarı kaldırın.
 - Ekmek dilimleri ekmek kızartma makinesinin içinde sıkışır, fişi prizden çekin ve cihazın tamamen soğumasını bekleyin. Daha sonra sıkışan ekmek dilimlerini cihazdan dikkatli bir şekilde çıkartın. Ekmekleri çıkartırken, bıçak veya başka keskin aletler kullanmayın ve cihazın içindeki metal parçalara dokunmayın.

Donmuş ekmeği kızartma

Not: Donmuş ekmeği kızartmak, bunu çözülmüş ekmeği kızartmaktan daha uzun zaman alır.

- 1** Cihaza bir veya iki dilim donmuş ekmek yerleştirin.
- 2** Donmuş ekmeği kızartmak için:
 - HD2683 ve HD2621 tipleri: Kızartma ayarını ayar  (1) konumuna getirin ve kızartma kolunu (2) aşağı bastırın. (Şek. 6)

- HD2623 tipi: Kızartma kolunu (1) aşağı bastırın ve sonra buz çözme düğmesine ❄ (2) basın. (Şek. 7)
- Durdurma düğmesinin ışığı yanar.

3 Ekmekler kızardığında, otomatik olarak fırlayacak ve ekme kızartma makinesi kapanacaktır.

Kızarmış ekmeğin tekrar ısıtılması

1 Cihaza bir veya iki dilim kızarmış ekme yerleştirin.

2 Kızarmış ekmeği tekrar ısıtmak için:

- HD2621 ve HD2683 tipleri: Kızartma ayarını ayar ⏸(1) konumuna getirin ve kızartma kolunu (2) aşağı bastırın. (Şek. 8)
- HD2623 tipi: Kızartma kolunu (1) aşağı bastırın ve sonra tekrar ısıtma düğmesine ⏸ (2) basın. (Şek. 9)
- Durdurma düğmesinin ışığı yanar.

3 Ekmekler kızardığında, otomatik olarak fırlayacak ve ekme kızartma makinesi kapanacaktır.

Poğaç veya kruvasan ısıtma

1 Isıtma rafını açmak için ısıtma rafı kolunu aşağıya indirin (Şek. 10).

Isıtılacak poğaçaları cihaza zarar vermemek için ısıtma telini açmadan, doğrudan cihazın üzerine koyarak kesinlikle ısıtmayın.

2 Poğaçaları veya kruvasanları telin üzerine yerleştirin.

Bir seferde 2 parçadan fazla ısıtmayın.

3 Poğaç veya kruvasan ısıtmak için:

- HD2683 ve HD2621 tipleri: Kızartma ayarını ayar ⏸(1) konumuna getirin ve kızartma kolunu (2) aşağı bastırın. (Şek. 11)

Poğaç veya kruvasanların her iki yanını da ısıtmak istiyorsanız, tost makinesi kapandıktan sonra poğaçaları ve kruvasanları çevirin. Kızartma ayarını ısıtma ayarında ⏸ bırakın ve cihazı tekrar çalıştırmak için kızartma kolunu aşağı bastırın.

- HD2623 tipi: Kızartma kolunu (1) aşağı bastırın ve sonra ısıtma düğmesine ⏸ (2) basın. (Şek. 12)

● Düşmenin ışığı yanar.

Poğaç veya kruvasanların her iki yanını da ısıtmak istiyorsanız, tost makinesi kapandıktan sonra poğaçaları ve kruvasanları çevirin. Daha sonra cihazı tekrar çalıştırmak için kızartma kolunu aşağı bastırın ve ısıtma düğmesine ⏸ tekrar basın.

Her ısıtma işleminden önce kızartma kolunu tekrar aşağı bastırmanız ve ısıtma düğmesine tekrar basmanız gerekir.

Temizleme

1 Cihazı prizden çıkartın.

2 Cihazın soğumasını bekleyin.

3 Cihazı nemli bir bez ile silerek temizleyin.

Cihazı temizlemek için ovalama bezleri, benzin veya aseton gibi aşındırıcı temizlik ürünleri veya zarar verici sıvılar kullanmayın.

Asla cihazı suya batırmayın.

4 Kırıntıları cihazdan temizlemek için kırıntı tepsisini cihazın dışına doğru kaydırın ve tepsiyi boşaltın (Şek. 13).

Kırıntıları temizlemek için cihazı kesinlikle baş aşağı çevirmeyin ve sallamayın.

Garanti ve Servis

Eğer daha fazla bilgiye ihtiyaç duyarsanız veya bir sorun yaşarsanız, lütfen www.philips.com.tr adresindeki Philips web sitesini ziyaret edin veya ülkenizde bulunan Philips Müşteri Danışma Merkezi ile iletişim kurun (telefon numaralarını dünya çapında garanti kitapçığında bulabilirsiniz). Eğer ülkenizde Müşteri Danışma Merkezi yoksa, yerel Philips yetkilinize başvurun veya Philips Ev Aletleri ve Kişisel Bakım BV Servis Departmanı ile iletişim kurun.

Sorun giderme

Eğer sorunu aşağıdaki bilgilerle çözemiyorsanız, ülkenizdeki Müşteri Hizmetleri Merkezi ile iletişim kurun (bkz. 'Garanti ve servis' bölümü).

Sorun	Çözüm
1. Ekmek kızartma makinesi çalışmıyor.	Cihazın fişinin prize doğru olarak takılıp takılmadığını kontrol edin. Ekmek kızartma makinesi hala çalışmıyorsa, kontrol için yetkili bir Philips servis merkezine götürün.
2. Cihazın içinde ekmek takılmış.	Cihazın fişini prizden çekin ve soğumasını bekleyin. Ekmek dilimini veya dilimlerini dikkatlice ekmek kızartma makinesinden çıkarın. Ekmek dilimini veya dilimlerini çıkarırken ısıtma elemanlarına zarar vermemeye dikkat edin. Bu işlem için kesinlikle metal cisimler kullanmayın.
3. Ekmekler çok /az kızanıyor.	Kızartma ayarlarını kontrol edin. Ekmeğiniz çok kızardıysa bir sonraki seferde daha düşük bir ayar, az kızardıysa daha yüksek bir ayar seçin.
4. Ekmek kızartma makinesinden duman çıkıyor.	Seçtiğiniz kızartma ayarı, yerleştirdiğiniz ekmeğe göre çok yüksek. Stop düğmesine basarak kızartma işlemini durdurun.
5. Cihazın elektrik kablosu hasarlı.	Cihazın elektrik kablosu hasarlıysa, bir tehlike oluşturmasını önlemek için mutlaka Philips'in yetki verdiği bir servis merkezi veya benzer şekilde yetkili kişiler tarafından değiştirilmesini sağlayın.
7. Isıtma fonksiyonunu kullandığımda, kızartma seviyesini değiştiremiyorum.	Ekmek kızartma makinesinin poğaça ve kruvasan ısıtırken mükemmel sonuç sağlayan sabit bir ayarı olduğu için bu durum normaldir.
8. Poğaça veya kruvasanın sadece bir yüzü sıcak.	Ekmeğin veya kruvasanın diğer yüzünü çevirerek tekrar ısıtın. 'Poğaça veya kruvasan ısıtma' bölümündeki talimatları uygulayın.

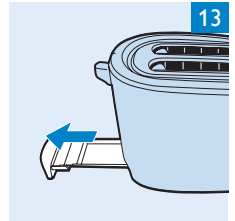
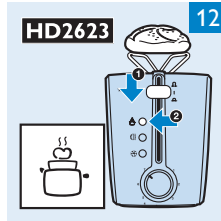
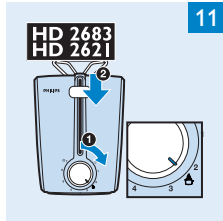
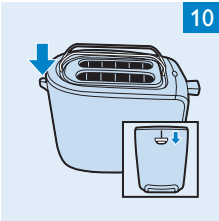
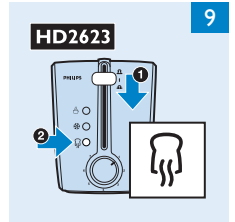
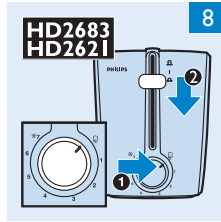
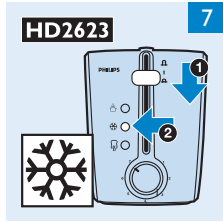
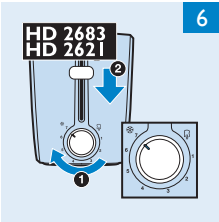
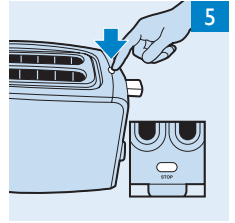
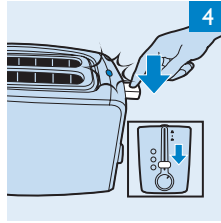
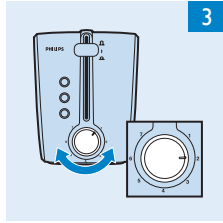
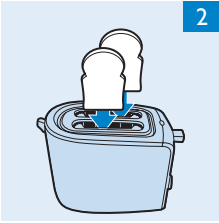



www.philips.com

 100% recycled paper
100% papier recyclé

4222.001.9766.3