

PHILIPS

HairClipper



フィリップス ヘアークッター

品番 **HC9452/15**

取扱説明書

保証書付

保証書は、この取扱説明書の最終ページについておりますので販売店で記入を受けてください。

フィリップス ヘアカッターをお買い上げいただき、まことにありがとうございます。長い間で愛用いただくために、ご使用前にこの取扱説明書をよくお読みのうえ、正しくお使いください。

また、お読みになった後は、お使いになる方がいつでも見られるところに必ず保管してください。

商品のご確認

商品をご確認ください

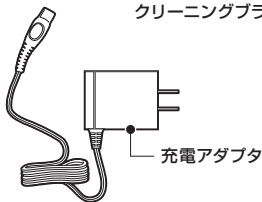
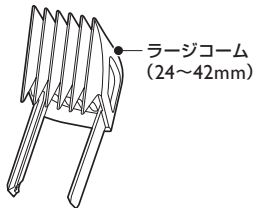
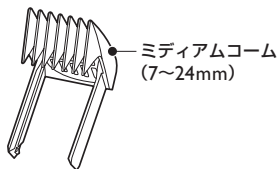
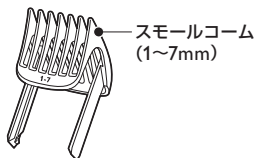
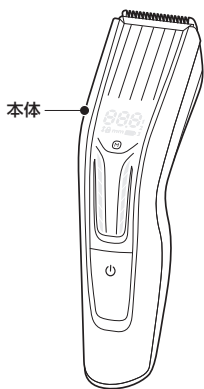

※ 改良の為、仕様を予告なく変更することがあります。

目次

●はじめに	商品のご確認 1
	目次 2
	必ずお守りください 3・4
	各部の名称 5
●ご使用方法	充電の仕方 6・7
	基本的な使い方 8~11
	ヘアーカットの準備 12
	ヘアーカットの仕方 13
	長めのカットの仕方 14
	えり足の整え方 15
	耳まわりの整え方 16
	刃の交換方法 17
	お手入れ方法 18・19
●廃棄について	製品を廃棄するとき 20
●困ったとき	故障かな?と思ったら 21
●英文解説	Guidance in English 22~34
●保証証	保証とアフターサービス 35
	仕様 36
	無料修理規定 38
	保証書 最終ページ

必ずお守り ください

安全上のご注意

- ここに示した注意事項は、安全に関する重要な内容ですので、必ず守ってください。
- 誤った取扱いをしたときに想定される内容を「警告」と「注意」とに区別しています。

○絵表示について



記号は、「危険、警告、注意」を示します。
図の中や近くに具体的な注意内容を示します。



警告 人が死亡または重傷を負う可能性が想定される内容。



注意 人が傷害を負う可能性及び物的損害のみの発生が想定される内容。

○絵表示の例



●記号は、してはいけない「禁止」を示します。図の中や近くに具体的な禁止内容(左図の場合は分解禁止)を示します。



●記号は、必ずしていただく「強制」を示します。図の中や近くに具体的な強制内容(左図の場合は電源プラグ部をコンセントから抜くこと)を示します。

警告



●本体ならびに充電アダプタは改造しないでください。また、修理技術者以外の方は、分解したり修理をしないでください。火災、感電、ケガの原因となります。修理はお買い上げの販売店または小泉成器修理センターにご相談ください。



●充電アダプタが傷んだり、コンセントの差込みが緩いときは使用しないでください。感電・ショート・発火の原因になります。



●異常・故障時には、直ちに使用を中止してください。そのまま、使用すると火災・感電・ケガの原因になります。



●お手入れの際は必ず充電アダプタの電源プラグ部をコンセントから抜いてください。感電やケガをすることがあります。



●本体・充電アダプタを水につけたり、水をかけたりしないでください。故障や、ショート・感電の原因になります。



●濡れた手で充電アダプタの電源プラグ部を抜き差ししないでください。感電やケガをすることがあります。













●充電アダプタを傷付けたり、電源コードを無理に曲げたり、引っ張ったり、ねじったり、たばねたり、重い物を載せたり、挟み込んだり、加工したりしないでください。電源コードが破損し、火災・感電の原因になります。



●乳幼児の手の届くところでの放置、使用はしないでください。やけど・感電・ケガをすることがあります。

⚠ 注意

-  ●充電アダプタの電源プラグ部を抜くときは、電源コード部を持たずに必ず先端の電源プラグ部を持って引き抜いてください。感電やショートして発火することがあります。
-  ●刃やコームが破損または故障した場合は、本製品を使用しないでください。ケガの原因になります。交換の際には必ずフィリップス社製の同型部品とお取り替えください。
-  ●充電・使用時以外は、充電アダプタをコンセントから抜いてください。ケガややけど、絶縁劣化による感電・漏電・火災の原因になります。
-  ●電源コネクタ受部にピンやごみを付着させないでください。感電・ショート・発火の原因になります。
-  ●刃は強く押さえないでください。破損して皮膚を傷つけることがあります。
-  ●本製品は頭髮のカット専用です。それ以外の目的で使用しないでください。
-  ●ご使用前に刃の破れや変形がないか確認してください。肌を傷つけることがあります。
-  ●本製品を浴室やシャワー中に使用しないでください。感電することがあります。
-  ●内刃の刃部に、手でふれないでください。手を傷つけることがあります。
-  ●充電アダプタは付属の専用アダプタを使用してください。また付属の専用アダプタで他の商品を充電しないでください。ショート、異常発熱による発火の原因になります。



使用上のご注意

1. 本体(刃を除く)を水や液体の中に浸したり、水道水ですすいだりしないでください。
2. 本製品の使用、充電、保管は室温5℃～35℃の環境下で行ってください。(尚、低温や高温で充電すると、充電電池の寿命が短くなります。)
3. 室温、気圧、湿度が急激に変化する状況でご使用になる場合は、本製品をその環境下で30分ほど慣らしてからお使いください。
4. 極端に高温または低温の場所、直射日光の当たる場所には保管しないでください。夏場、車の中に放置しないでください。
5. 刃の掃除やコームの着脱は必ず電源スイッチを切ってから行ってください。
6. 切れ味が衰えてきた場合は、必ず新しい同型部品と交換してください。
7. 本製品は、使用の都度、掃除をしてください。
8. プラグ式消臭・芳香剤を使用しているコンセントあるいはその近くのコンセントに充電アダプタを接続しないでください。充電アダプタを傷める原因となります。

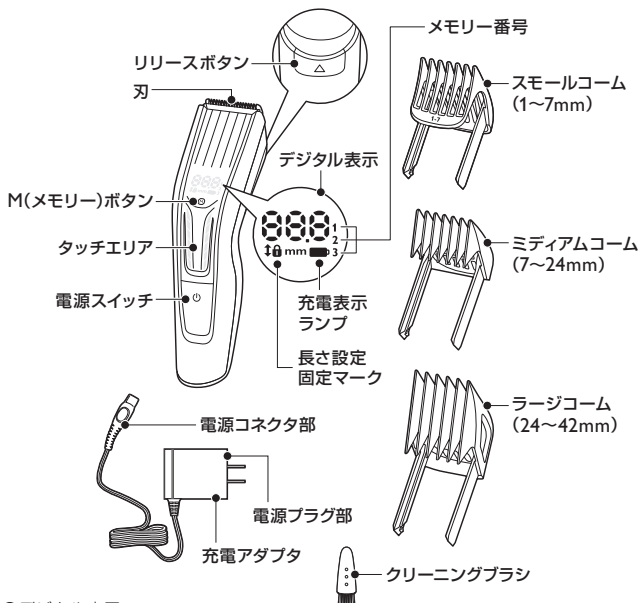
各部の名称



●デジタル表示

表示	内容
長さ設定保存表示	 <p>お好みの長さ設定が保存されると表示されます。</p>
クリーニング表示	 <p>コームのガイド部に毛が詰まった場合、またはタッチエリアを上下逆方向に急激にスワイプし(タッチエリアに触れながら滑らせ)本体へ負荷が掛かった時に表示されます。</p>

お客様による充電電池の交換はできません。

この商品は通常約1時間充電です。

充電の仕方

充電式(コードレス)で使う場合

初めてお使いになるときや、長い間で使用にならなかったときは、充電しないと使用できません。ご使用前に充電してください。初めての充電時間は約1時間です。本製品は完全に充電した状態で、約120分間コードレスでご使用になれます。

本製品はリチウムイオン電池を使用していますが、ご使用の都度充電をしても充電電池の寿命に影響ありません。

1 充電表示ランプがオレンジ色に点滅すると、充電残量が少なくなっていますので、本製品を充電する必要があります。

4 2~3秒後に充電表示ランプが青色に点滅し、充電中であることを示します。(満充電になると充電表示ランプが青色に点灯し、約120分間使用できます。)

2 充電する際には、かならず電源スイッチをOFFにしてください。

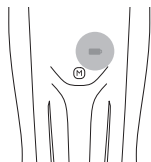
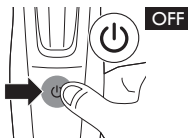

※ 満充電後、約30分経過すると充電表示ランプが消えます。

3 充電アダプタの電源コネクタ部をヘアーカッター本体の電源コネクタ受部に差し込み、充電アダプタをコンセントに差し込みます。

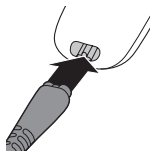

ポイント

- 充電・ご使用中、テレビ等に雑音が入る場合、別のコンセントで充電してください。
- 充電・ご使用中は本体・充電アダプタが多少熱くなりますが、異常ではありません。
- 充電電池の寿命は使用・保管などの状態により大きく変化します。



注意

- 専用の充電アダプタ以外での充電はしないでください。
- 長期間使用しない場合や、使ったり使わなかったりして保管しておくとき、充電電池が過放電や液漏れして使えなくなります。

交流式(充電アダプタをつなげたまま)で使う場合

- 交流式でお使いの場合でも、充電残量がない状態でご使用されますと、作動しない場合があります。約3分位の充電を行ってから、ご使用ください。
- 交流式でのご使用でも、充電電池は消耗します。また、充電アダプタはご使用の都度コンセントから抜いてください。

- 1 ヘアカッターの電源スイッチをOFFにします。

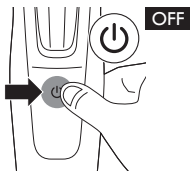

- 3 約3分位待ってから電源スイッチをONにします。

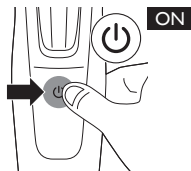

- 2 充電アダプタの電源コネクタ部をヘアカッター本体の電源コネクタ受部に差し込み、充電アダプタをコンセントに差し込みます。

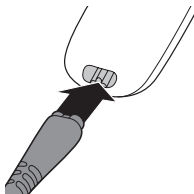

本体を水や液体の中に浸したり、水道水ですすいだりしないでください。

基本的な使い方

起動方法

電源をONにするには、まず以下の2つの方法のいずれかで起動させます。

・電源スイッチを押す

電源スイッチを押すとデジタル表示が点灯し、コームが最後に使用した長さに自動的に調節されます。その後電源スイッチを押して起動させてください。

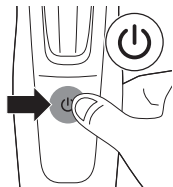

・タッチエリアをスワイプする(タッチエリアに触れながら滑らせる)

タッチエリアに触れながら数回上方向に滑らせるとデジタル表示が点灯します。この時コームは最後に使用した長さには調節されず、各コームの最小の長さのままになります。お好みの長さに調整し、電源スイッチを押して起動させてください。



上下逆方向に急激に滑らせると「CL」と表示される場合がありますが故障ではありません。しばらく待ってから再起動させゆっくりと滑らせてください。あるいはコームのガイド部に毛が詰まっている場合がありますので、お手入れしてください。P18「お手入れ方法」の項をお読みください。

終了方法

電源スイッチを1回押すとヘアカッターが止まります。

※ヘアカッターを止めたあと、約1分後にデジタル表示が自動的に消えます。この時、コームも自動的に最小の長さに戻ります。

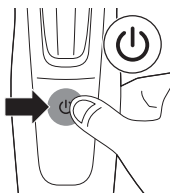

コームの使い方

コームは仕上がりの長さに合わせて選んでください。

コームの取り付け

本体の両側の溝に沿って、カチッと音がするまで装着させます。

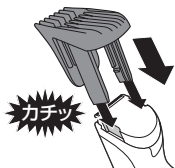

コームの取り外し

コームを本体から押し上げて取り外します。



※コームを取り外す際は刃に十分注意をして取り外してください。

仕上がりの長さ設定

コームを使用し、カット後の仕上がりの長さを選べます。仕上がりの長さは、本体の長さ設定表示で確認できます。

次の方法で仕上がりの長さを選べます。

コーム	仕上がりの長さ	調節可能単位
コーム無し	0.5mm	—
スモールコーム(1-7)	1mm~7mm	0.1mm
ミディアムコーム(7-24)	7mm~24mm	0.1mm
ラージコーム(24-42)	24mm~42mm	0.1mm

- ・ 本体のタッチエリアに触れながら指を上または下に滑らせる



- ・ 本体のタッチエリアの上方または下方部分を軽くたたく
- ・ 本体のタッチエリアの上方または下方部分を長押しする



注意

上下逆方向に急激に滑らせると「CL」と表示される場合がありますが故障ではありません。しばらく待ってから再起動させゆっくりと滑らせてください。

ヘアーカット中に設定した長さが誤って変わってしまうことを防ぐため、本体の電源スイッチを入ると長さ設定固定マークが点灯し、設定した長さが自動的に固定されます。本体の電源スイッチを切ると、再び長さを変更することができます。



メモリー機能

コームごとにお好みの長さ設定を3つまで保存することができます。

【長さ設定を保存する方法】

- 1 コームを装着させ、お好みの長さに設定します。

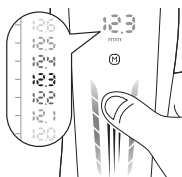

- 2 タッチエリアの上にあるMボタンを約2秒間長押しすると、メモリー番号の1が点滅します(約10秒以内にもう一度Mボタンを押すと2が点滅し、さらに押すと3が点滅し、長さを保存する場所を選択できます)。

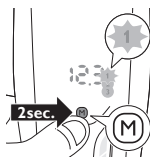

- 3 点滅した状態でMボタンを約2秒間長押しすると設定した長さを保存することができます。

※長さ設定が保存されると"SET"と表示されます。

※同じ番号に別の長さ設定を保存したい場合は同じ手順で上書き保存することができます。

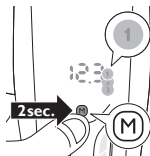

【保存した長さに設定する方法】

Mボタンを軽く押して保存した番号を選択します(一度押すと1が点灯し、もう一度押すと2が点灯し、さらに押すと3が点灯します)。自動でコームが可動し、保存した長さに調節されます。

ヘアカットの 準備

用意するもの

- ・ヘアーカッター
- ・くし
- ・髪を留める大きめのピン
- ・肩にかけるケープ
- ・コーム
- ・髪切り専用のハサミ
- ・首に巻くタオル
- ・毛払いブラシ

※ヘアーカッター、コーム以外は付属していません。

- 1 室内でカットするときは、下に新聞紙かビニールクロスなどを敷きます。
- 2 髪をカットしてもらう人の頭部が、カットする人の胸の高さにくるようにします。
- 3 首から肩にタオルをかけて、ケープをとめます。
- 4 髪を毛の流れに沿ってときます。



注意

- 洗髪後、髪を乾かした状態で使用してください。髪がぬれた状態でヘアーカッターを使用しないでください。
- カット時は、整髪剤は使用しないでください。

ヘアカットの 仕方

- 1 本体を起動させます。
- 2 コームを装着し、お好みの長さに設定します。

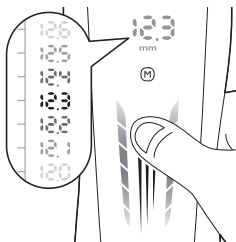

- 3 ヘアカッターの電源スイッチをONにします。

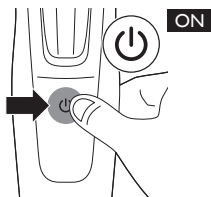

- 4 皮膚に強く押しつけず、コームをすべらすようにゆっくり動かして髪をカットします。効率よく髪をカットするには毛の流れに逆らってヘアカッターを動かしてください。



- 5 頭髪は部位によって毛の向きが異なります。毛の向きに合わせて、カットする方向(上下・左右)を変えてみてください。

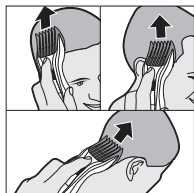

- 6 カットした髪の毛がコームにたまった場合は、ヘアカッターからコームを取り外し、髪を取り除いてください。

ポイント

- 使い始めは、最も長い設定である42mmでカットし、少しずつ仕上がりの長さの設定を短くしていくことをおすすめします。
- カットの仕上がりを均一にするために、コームの平らな部分が頭皮と密着するようにヘアカッターを動かしてください。
- カットした部分と、次にカットする部分が重なるようにヘアカッターを動かすと、髪の毛の刈り残しがなくなります。

42mm以上の長さに切りたいときは、髪を指にはさんで切ります。

長めの カットの仕方

- コームは、外した方がカットしやすくなります。
- 髪を指にはさまず、直接髪の根元に刃が触れた場合、髪がとても短く(約0.5mm)カットされますのでご注意ください。

1 頭頂部

髪を垂直に引き上げます。このとき髪は一度にたくさんはさまないこと。指の上をすべらすように、刃を水平に動かします。



3 前髪

刃を上から当てて、指の腹を押さえるようにしてカットします。



2 サイド

髪を指の間にはさみ、毛が平行になるように持ち上げ少し引っ張ります。指の上をすべらすように、刃を水平に動かします。



地肌に垂直に髪をはさんで、頭頂部と長さを合わせてカットします。



えり足の整え方

コームを装着せずにカットするとき
は、刃が触れた部分の髪がとても短く
(約0.5mm)カットされますので
ご注意ください。

1 スノのカット

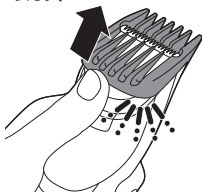

コームを外します。



ヘアーカッターを下向きに動かし、
ゆっくりと滑らかに、毛の生え際に
沿ってカットします。

2 刈り上げカット

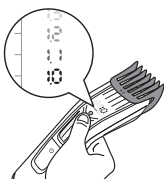

スモールコームを取り付けて、目盛を短め
(1~7mm)に設定します。
[P.10 仕上がりの長さ設定]

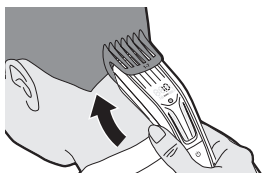

コームの腹を地肌にすべらせると、
同じ長さでカットできます。

3 えり足を長めにカットする

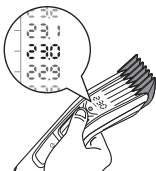

ミディアムコームまたはラージコームを取
り付けて、目盛を長め(7~24mmまたは
24~42mm)に設定します。
[P.10 仕上がりの長さ設定]

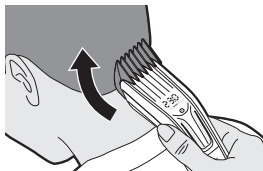

コームの先端を持ち上げて動かす
と、髪を長くカットできます。

コームを装着せずにカットするときは、刃が触れた部分の髪がとても短く(約0.5mm)カットされますのでご注意ください。

耳まわりの整え方

1 耳元のカット(コームを外して行います)

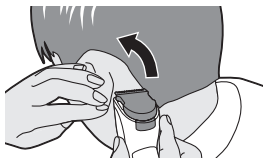

イラストのように持ち替えて、後ろ側から耳の形に合わせて動かします。ヘアーカッターを傾けて、刃の一端だけが触れるようにして毛先だけをカットすると、きれいに仕上がります。



前側からもカーブに合わせて動かします。

2 もみあげカット



コームを外します。



もみあげのデザインや長さを決めてから下向きに動かしかットします。

《もみあげカットの参考例》



刃の交換方法

部品の取り替え

刃が破損した場合や切れ味が落ちた場合は、お買い上げの販売店または小泉成器部品センターで取扱っているフィリップス社製の同型部品をご注文していただき、交換してください。

- 1 リリースボタンを押し(①)、浮き上がった刃を本体から取り外します(②)。

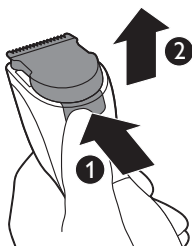

- 2 ガイドの溝に合わせて新しい刃を挿入し(①)、その後本体に刃の部分を押し込んで戻します(②)。

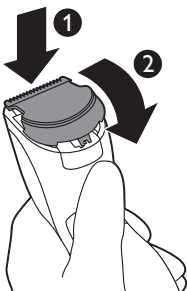

本体は水洗いできません。
(刃とコームは水洗いが可能です)

※本製品はご使用のたびに掃除をしてください。

お手入れ方法

⚠ 注意

- 本体の汚れは、乾いた布で拭取ってください。取れにくい汚れは中性洗剤を含ませた布で拭取り、その後水分や洗剤を拭取ってください。本体を水に浸したり水洗いする事は故障の原因となりますので絶対におやめください。
- ベンジン、ベンゾール、シンナー、ガソリンなどを使用しますと変形、変色の原因となりますので使用しないでください。
- 本製品に潤滑剤を使う必要はありません。
- 本体は水洗いできません。必ず付属のクリーニングブラシでお手入れしてください。



- 1 掃除をする前に、電源スイッチがOFFになっていること、また充電アダプタに接続されていないことを確かめてください。

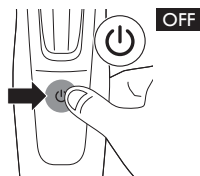

- 2 コームを本体から取り外し、コームをクリーニングブラシで掃除するか、水ですすぎます。
※水洗い後はタオル等でしっかりと水をふき取ってください。

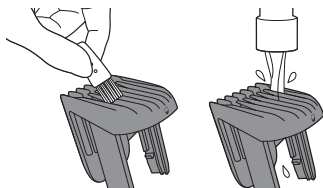

- 3 乾いた布で本体の汚れをふき取ります。

- 4 リリースボタンを押す(①)、浮き上がった刃を本体から取り外します(②)。

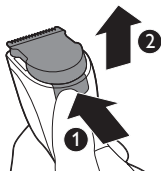

- 5 取り外した刃をクリーニングブラシで掃除するか、水ですすぎます。
※水洗い後はタオル等でしっかりと水をふき取ってください。

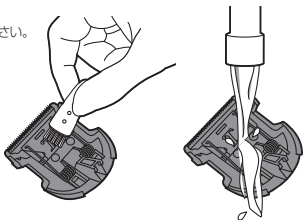

- 6 クリーニングブラシで本体の内側を掃除します。
※絶対に本体を水につけたり、ゆすいだりしないでください。



- 7 ガイドの溝に合わせて刃を挿入し(①)、その後本体に刃の部分を押し込んで戻します(②)。

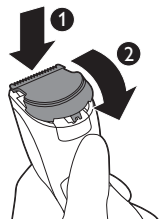

※お客様による充電電池の
交換はできません。

製品を廃棄 するとき

リチウムイオン電池のリサイクルについて

この製品はリチウムイオン電池を使用しています。リチウムイオン電池はリサイクル可能な貴重な資源です。ご使用済みの製品の廃棄に際しては、リチウムイオン電池を取り出し、リサイクル協力店にお持ちください。



注意

- 製品を廃棄するとき以外は、絶対に本体を分解しないでください。
- 本体内部の金具は鋭いので、ご注意ください。

充電電池の取り外し方

電源スイッチをONにして、完全に動作しなくなるまで充電電池を放電させてから、行ってください。

- 1 コームをヘアーカッター本体から取り外します。
- 2 リリースボタンを押し(①)、刃を本体から取り外します(②)。

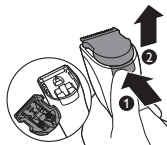

- 4 マイナスドライバーで背面カバーを持ち上げ(①)、背面カバーを取り外します(②)。

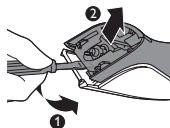

- 5 内側にあるカバーも取り外します。

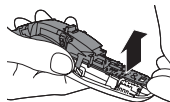

- 3 本体の前面の溝にマイナスドライバーを差し込みます。

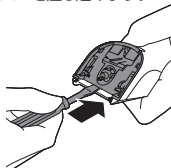

- 6 工具を使って電池ホルダーに近いところでワイヤーを切り離し、充電電池を外します。

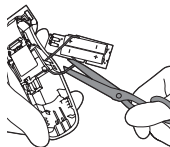

※充電電池を取り外した後は、通電しないでください。

故障かな？ と思ったら

故障かな？と思ったら、
お調べください。

充電しても使用時間が極端に短い

- ▶ 刃の掃除はしていますか？
- ▶ ヘアカッターが完全に止まるまで作動させてからもう一度、約1時間充電してください。
それでも改善されないときは、充電電池の寿命です。

だんだん切れ味が悪くなった

- ▶ 刃が損傷または摩耗していませんか？
刃の寿命は1回約30分、月2回の使用で約5年が目安ですが使用時間・回数により異なります。

スイッチを入れても作動しない

- ▶ 刃の掃除はしていますか？
- ▶ 充電はしていますか？
約1時間、充電をしてください。
交流式でご使用の場合、充電残量がない状態でご使用されますと、作動しません。充電アダプタを接続した状態で約3分程度待ってから、ご使用ください。
- ▶ 刃と本体が正しくセットされていますか？

デジタル表示に「CL」という文字が表示される

- ▶ タッチエリアを上下逆方向に急激にスワイプする(タッチエリアに触れながら滑らせる)と表示される場合があります。
しばらく待ってから再起動させゆっくりと滑らせてください。
- ▶ 刃や本体に毛がつかまっていませんか？
刃を本体からはずし、本体の内側をクリーニングブラシで掃除してください。刃はクリーニングブラシで掃除するか水ですすいでください。P18「お手入れ方法」の項をお読みください。※本体は水洗いできません。

異常な音がする

- ▶ 刃に傷が付いていませんか？
- ▶ 刃が正しくセットされていますか？

充電できない

- ▶ 充電アダプタの電源コードが断線していませんか？
新しい充電アダプタ(HQ8505)をお買い求めください。
- ▶ 充電アダプタの電源プラグ部はコンセントにきちんと差し込まれていますか？
本体の電源コネクタ受部に充電アダプタの電源コネクタ部がきちんと差し込まれていますか？
確認してください。
- ▶ スイッチがONの状態でも充電していませんか？
充電するにはスイッチを必ずOFFにしてから充電してください。

以上の点検により、正常な状態に戻らない場合は、
お買い求めの販売店が小泉成器修理センターにお問い合わせをお願いします。

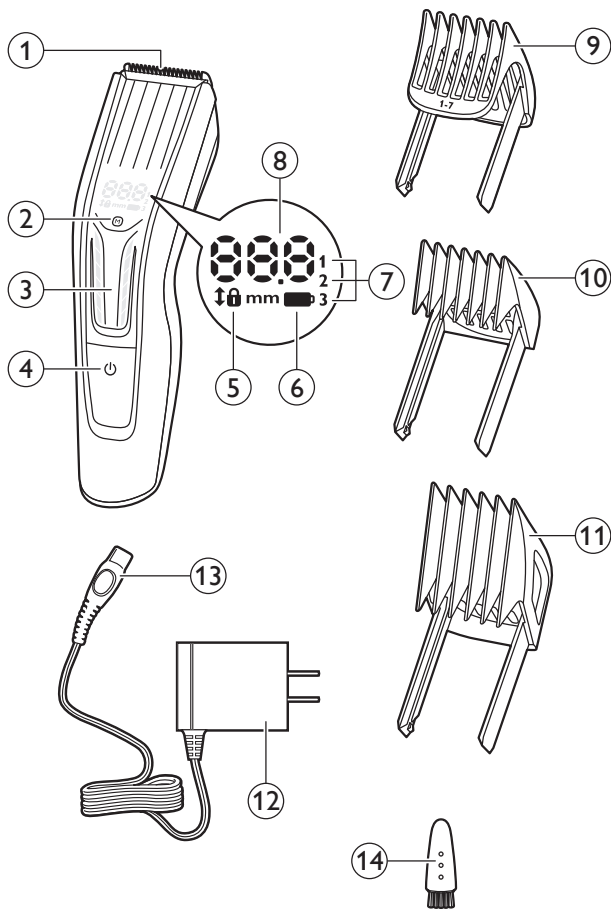

Introduction

Congratulations on your purchase and welcome to Philips! To fully benefit from the support that Philips offers, register your product at www.philips.com/welcome.

General description (Fig. 1)

- 1 Cutting unit
- 2 Memory button
- 3 Touch area
- 4 On/off button
- 5 Length setting lock
- 6 Charging light
- 7 Memory settings
- 8 Display
- 9 Trimming comb 1-7mm
- 10 Trimming comb 7-24mm
- 11 Trimming comb 24-42mm
- 12 Adapter
- 13 Small plug
- 14 Cleaning brush

Important

Read this user manual carefully before you use the appliance and save it for future reference.

Danger

- Keep the appliance and the adapter dry.

Warning

- The adapter contains a transformer. Do not cut off the adapter to replace it with another plug, as this causes a hazardous situation.
- This appliance is not intended for use by persons (including children) with reduced physical, sensory or mental capabilities, or lack of experience



and knowledge, unless they have been given supervision or instruction concerning use of the appliance by a person responsible for their safety.

- Children should be supervised to ensure that they do not play with the appliance.



Caution

- This appliance is not washable. Never rinse the appliance in water or rinse it under the tap
- Always check the appliance before you use it.
- Do not use the appliance, adapter or any other part if it is damaged, as this may cause injury.
- Always replace a damaged adapter or part with one of the original type.
- Only use this appliance for its intended purpose as shown in the user manual.
- Never use compressed air, scouring pads, abrasive cleaning agents or aggressive liquids such as petrol or acetone to clean the appliance.

Electromagnetic fields (EMF)

This Philips appliance complies with all applicable standards and regulations regarding exposure to electromagnetic fields.

General

- The appliance is equipped with an automatic voltage selector and is suitable for mains voltages ranging from 100 to 240 volts.
- The adapter transforms 100-240 volts to a safe low voltage of less than 24 volts.

Charging

Charge the appliance fully before you use it for the first time or after a long period of disuse. It takes approximately 1 hour to fully charge the appliance.

When it is fully charged, the appliance has a cordless operating time of up to 120 minutes.

Note: After charging the appliance fully for the first time, you can also use the appliance directly from the mains. Simply connect the appliance to the mains.

Charging indications

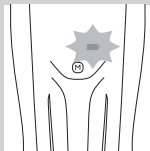

Battery low indication

- When the battery is almost empty, the charging light starts to flash orange.

Charging

- When the appliance is charging, the charging light flashes blue.

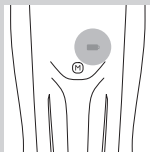

Battery fully charged

- When the battery is fully charged, the charging light lights up blue continuously.

Note: After 30 minutes, the charging light goes out.

Charging the appliance

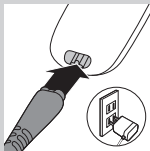

- 1** Make sure the appliance is switched off.
- 2** Insert the small plug into the appliance.
- 3** Put the adapter in the wall socket.
- 4** After charging, remove the adapter from the wall socket and pull the small plug out of the appliance.

Optimising the lifetime of the rechargeable battery

When you have charged the appliance for the first time, we advise you to use it until the battery is completely empty. Continue to use the appliance

until the motor almost stops operating during a session. Then recharge the battery. Follow this procedure at least twice a year.

Using the appliance

The hair length settings are indicated in millimeters. The settings correspond to the remaining hair length after trimming.

Be careful when you trim for the first time. Do not move the trimmer too fast. Make smooth and gentle movements.

Tip: Start trimming at a high length setting and reduce the length setting gradually until you have reached the desired hair length.

Using the display

This appliance has a swipe and tap display that you can use in three different ways:

- 1 Quickly swipe your thumb or a finger across the touch area to scroll through the length settings quickly.
- 2 Slowly swipe your thumb or a finger across the touch area to scroll through the length settings slowly.
- 3 Tap on the bottom or top part of the touch area to go through the length settings one by one. To scroll through the length settings automatically in steps of 0.1mm, tap and hold the bottom or top part of the touch area.



Trimming with comb

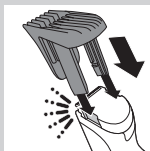

There are 3 different combs:

- 1-7mm
- 7-24mm
- 24-42mm

1 Attach one of the combs to the appliance.

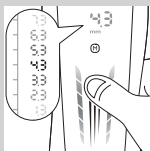

2 Swipe upwards or downwards to select the desired length setting.

Note: When you trim for the first time, start at the highest length setting to familiarise yourself with the appliance.

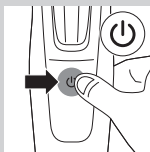

3 Switch on the appliance.



4 To trim most effectively, move the trimmer against the hair growth direction. Make sure that the surface of the comb always stays in contact with the skin.

Trimming without comb

Use the trimmer without the trimming comb to trim hair close to the skin (0.5mm) or to contour the neckline and sideburns.

Be careful when you trim without comb because the cutting element removes every hair it touches.

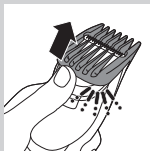

1 Push the comb off the appliance.

2 Switch on the appliance.

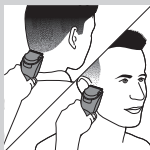

3 Touch the hair lightly with the trimmer. Make well-controlled movements.

Features

Memory

The appliance has a memory which allows you to save three frequently used length settings for each comb. Each comb has different length ranges.

Saving a setting

1 Swipe upwards or downwards to select the desired length setting.

2 To enter the memory, press the 'M' button for 2 seconds.

▶ Number 1 starts to flash.

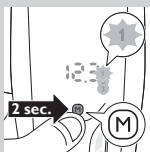
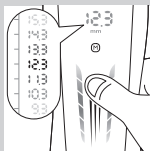



Note: If you want to save a length setting as number 2 or 3 in the memory, press the 'M' button again (once for number 2 and twice for number 3).

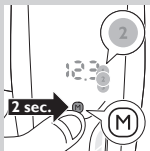

3 To save a length setting as number 1, 2 or 3 of the memory, press the 'M' button for 2 seconds.

► The display shows the word 'SEt' when the length setting is correctly saved. Memory setting number 1, 2 or 3 lights up continuously.

Selecting a memory setting

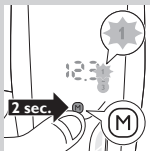

1 To enter the memory, press the 'M' button for 2 seconds.

► Number 1 starts to flash.

Note: To select number 2 or 3 in the memory, press the 'M' button again (once for number 2 and twice for number 3).

Length setting lock

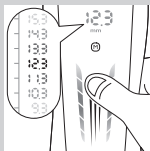

This feature prevents accidental changing of the length setting during trimming. Every time you switch on the appliance, the length setting lock is activated. You can only change the length setting if you switch off the appliance.

1 Swipe upwards or downwards to select the desired length setting.

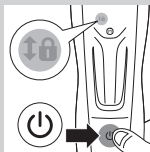

- 2** Switch on the appliance.
- ▶ The lock symbol starts to flash. You cannot change the length setting anymore.

Note: If you want to select a different length setting, switch off the appliance. Swipe on the display to select the desired length setting and switch on the appliance again.

Cleaning

Never use scouring pads, abrasive cleaning agents or aggressive liquids such as alcohol, petrol or acetone to clean the appliance.

Never immerse the appliance in water or rinse it under the tap.

Note: Only the cutting element and the comb can be cleaned with water.

- 1** Make sure the appliance is switched off and disconnected from the mains.
- 2** Wipe the housing of the appliance with a dry cloth.
- 3** Remove the comb and clean it with the brush or rinse it under the tap.

Caution: Make sure that the comb is dry before you reattach it to the appliance.

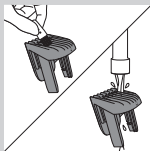

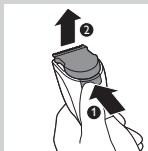

- 4** Press the release button (1). The cutting unit comes off the appliance (2).

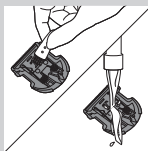

- 5** Clean the cutting unit with the brush or rinse it under the tap. Shake off excess water and leave to dry.

Do not dry the cutting unit with a towel, as this may damage the cutting element.

Caution: Make sure that the cutting unit is dry before you reattach it to the appliance.



- 6** Clean the inside of the appliance with the cleaning brush.

Never immerse the appliance in water or rinse it under the tap.



- 7** Insert the lug of the cutting unit into the guiding slot (1) and push the cutting unit back onto the appliance (2).

Replacement

Only replace a worn or damaged cutting unit with an original Philips cutting unit, available from authorised Philips service centre.



- 1 Press the release button (1). The cutting unit comes off the appliance (2).



- 2 Insert the lug of the new cutting unit into the guiding slot (1) and push the cutting unit onto the appliance (2).

Ordering accessories

To buy accessories or spare parts, visit **www.shop.philips.com/service** or go to your Philips dealer. You can also contact the Philips Consumer Care Centre in your country (see the worldwide guarantee leaflet for contact details).

Recycling



- This symbol on a product means that the product is covered by European Directive 2012/19/EU.



- This symbol means that the product contains a built-in rechargeable battery covered by European Directive 2006/66/EC which cannot be disposed of with normal household waste. We strongly advise you to take your product to an official

- collection point or a Philips service centre to have a professional remove the rechargeable battery.
- Inform yourself about the local separate collection system for electrical and electronic products and rechargeable batteries. Follow local rules and never dispose of the product and rechargeable batteries with normal household waste. Correct disposal of old products and rechargeable batteries helps prevent negative consequences for the environment and human health.

Removing the rechargeable battery

Note: We strongly advise you to have a professional remove the rechargeable battery.

Only remove the rechargeable battery if it is completely empty.

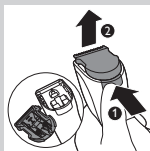

1 Disconnect the appliance from the mains and let the appliance operate until the motor stops.

2 Press the release button (1) and remove the cutting unit (2).

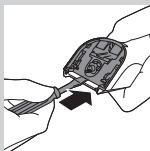

3 Insert the screwdriver between the motor unit and the back panel of the appliance. Press down the screwdriver as far as it will go.

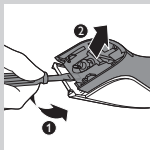

4 Tilt the handle of the screwdriver downwards (1) and separate the back panel from the appliance (2).

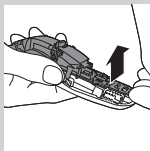

- 5** Remove the side panels. Pull the bottom part of the printed circuit board with the rechargeable battery attached from the appliance.

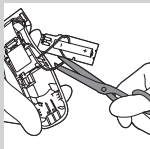

- 6** Cut the wires to separate the rechargeable battery from the appliance.

Do not connect the appliance to the mains again after you have opened it.

Guarantee and support

If you need information or support, please visit **www.philips.com/support** or read the separate worldwide guarantee leaflet.

保証と アフターサービス

保証書と修理サービスについて
(必ずお読みください)

〈保証書・最終ページに付属〉

- 保証書は、必ず「お買い上げ日・販売店名」等の記入をお確かめのうえ、販売店から受け取っていただき内容をよくお読みのあと大切に保管してください。

保証期間	お買い上げ日から2年間
対象部分	本体・充電アダプタ(刃・コーム・クリーニングブラシを除く)

【補修用性能部品の保有期間】

- 補修用性能部品の保有期間は製造打ち切り後6年です。
- 性能部品とは、その製品の機能を維持するために必要な部品です。

【ご不明な点や修理に関するご相談は】

- 修理に関するご相談ならびにご不明な点は、お買い上げの販売店または、小泉成器修理センターにお問い合わせください。

【修理を依頼されるときは】

- 修理をご依頼される前に、この取扱説明書をよくお読みいただき、再度点検ください。尚、異常のあるときはご使用を中止し、お買い上げの販売店へご依頼ください。

【保証期間中は】

- 製品に保証書を添えてお買い上げの販売店にご持参ください。保証書の記載内容により無料修理いたします。

【保証期間が過ぎているときは】

- 修理によって製品の機能が維持できる場合は、補修用性能部品の保有期間内であれば、ご希望により有料で修理させていただきます。

【海外での本製品の保証及びアフターサービスについて】

- 本製品の保証は海外においても有効です。(同シリーズ製品の取り扱いがある国に限ります)
- 日本国以外のフィリップスサービス部門においても保証期間内及び保証期間の経過後のアフターサービスを受けることができますが、この場合多少日数を要することもあります。
- 海外にてアフターサービスを受けられる場合は、現地のフィリップスサービス部門にお問い合わせください。尚、お困りの点がございましたら下記までご連絡ください。

Philips Consumer Lifestyle Service Department P.O.Box 20100 9200 CA DRACHTEN
The Netherlands Fax:+31 51 259 2785

【お客様の個人情報のお取り扱いについて】

- お受けしましたお客様の個人情報は、株式会社フィリップス・ジャパンのホームページ <http://www.philips.co.jp/> に掲載されている「お客様の個人情報の取り扱いについての当社の方針」に基づき適切に管理いたします。

便利×モ

お買い上げ日	年 月 日	お買い上げ店名	TEL. ()
--------	-------	---------	----------

ご使用の時、このような症状はありませんか？

- 本体にさわると時々電気を感じる。
- こげくさい臭いがする。
- 電源コード部を動かすと通電したり、しなかったりする。
- その他の異常、故障がある。

このような症状の時は、故障や事故防止のため、スイッチを切り、充電アダプタをコンセントから外して、必ず販売店にご相談ください。



仕 様

品 番	HC9452/15
電 源 方 式	充電・交流式(専用充電アダプタ使用)
充電アダプタ品番	HQ8505
消 費 電 力	9W (AC100V充電時)
定 格 電 圧	AC100-240V (50/60Hz)
本 体 質 量	約193g (ケース含まず)
充 電 時 間	約1時間

※改良の為、仕様を予告なく変更することがあります。

株式会社 フィリップス・ジャパン

〒108-8507 東京都港区港南 2-13-37 フィリップスビル



〈無料修理規定〉

1. 取扱説明書、本体貼付ラベル等の注意書に従った正常な使用状態で保証期間内に故障した場合には、無料修理します。
 2. 保証期間内に故障して無料修理をお受けになる場合には、商品と保証書をご持参、ご提示のうえ、お買い上げの販売店にご依頼ください。なお、商品を直接メーカーへ送付した場合の送料等はおお客様の負担となります。
 3. ご贈答、ご転居でお買い上げの販売店に修理を依頼できない場合は、小泉成器修理センターにご依頼ください。
 4. 保証期間内でも次の場合には有料修理になります。
 - ① 使用上の誤り及び不当な修理や改造による故障及び損傷。
 - ② お買い上げ後の輸送、移動、落下等による故障及び損傷。
 - ③ 火災、地震、水害、落雷、その他の天災地変、公害や異常電圧による故障及び損傷。
 - ④ 一般家庭以外（例えば、業務用の長時間使用）に使用された場合の故障及び損傷。
 - ⑤ 保証書の提示がない場合。
 - ⑥ 保証書にお買い上げ年月日、お客様名、販売店名の記入のない場合、或は字句を書き換えられた場合。
- ※保証書は、本書に明示した条件のもとにおいて無料修理をお約束するものです。従って保証書を発行している者（保証責任者）、及びそれ以外の事業者に対するお客様の法律上の権利を制限するものではありません。
- 保証期間経過後の修理についてご不明の場合は、お買い上げの販売店または小泉成器修理センターにお問い合わせください。
- ※保証期間経過後の修理・補修用性能部品の保有期間について詳しくは取扱説明書の保証とアフターサービスの項目をご覧ください。
- ※お客様にご記入いただいた個人情報（保証書の控え）は保証期間内のサービス活動及びその後の安全点検活動のために利用させていただく場合がございます。ご了承ください。また個人情報は、株式会社フィリップス・ジャパンのホームページ <http://www.philips.co.jp/> に掲載されている「お客様の個人情報の取り扱いについての当社の方針」に基づき適切に管理いたします。

フィリップス ヘアカッター 保証書

持込修理

CERTIFICATE OF PURCHASE

この保証書は、「無料修理規定」記載内容で無料修理を行うことをお約束するものです。お買い上げの日から下記期間中に故障が発生した場合は、本書をご提示のうえ、お買い上げの販売店に修理をご依頼ください。

お客様にご記入いただいた個人情報(保証書の控え)は、株式会社フィリップス・ジャパンのホームページ<http://www.philips.co.jp/>に掲載されている「お客様の個人情報の取り扱いについての当社の方針」に基づき適切に管理いたします。

品名	ヘアカッター
品番	HC9452/15
保証期間	お買い上げ日より2年
対象部分	本体・充電アダプタ(刃・コーム・クリーニングブラシを除く)
お買い上げ日	年 月 日
お客様	ご住所 〒
	ご芳名
	電話番号
★販売店	販売店名・住所・電話番号

- ★ 保証書は再発行しませんので、大切に保管してください。
- ★ ご販売店様へ この保証書はお客様へのアフターサービスの実施と責任を明確にするものです。贈答品、記念品の場合も含めて必ず記入捺印してお客様にお渡しください。

★ 製品に関するお問い合わせ

フィリップスお客様情報センター
ナビダイヤル(全国共通)
0570(07)6666

ナビダイヤルにかからない時は
TEL 06(6261)8230 FAX 06(6268)1432
日本販売代理店 小泉成器株式会社
〒541-0051 大阪市中央区備後町3-3-7

★ 修理に関するお問い合わせ

小泉成器修理センター
ナビダイヤル(全国共通)
0570(09)8888

ナビダイヤルにかからない時は
小泉成器東日本修理センター TEL 048(718)3340
〒344-0127 埼玉県春日部市水角1190
小泉成器西日本修理センター TEL 06(6613)3145
〒559-0033 大阪市住之江区南港中1丁目3番98号

★ 部品に関するお問い合わせ

小泉成器部品センター
ナビダイヤル(全国共通)
0570(09)2222

ナビダイヤルにかからない時は
TEL 06(6613)3211
〒559-0033 大阪市住之江区南港中1丁目3番98号

受付時間:平日9:00~17:30 (土・日・祝日・夏期休暇・年末年始を除く)

この印刷物は再生紙を使用しております。



4222.002.9033.1(04/18)