

HB955, HB952,  
HB951, HB950



**PHILIPS**



Infrared lamps no. 4222 062 95590 (HB955)

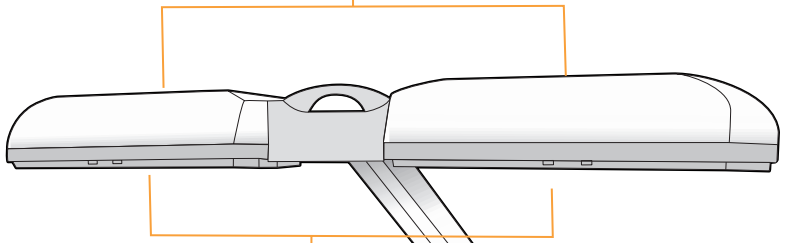

Tanning lamps Philips HPA flexpower 400-600

B

A

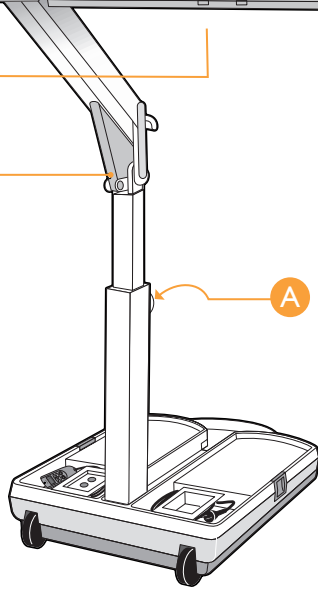

type no HB071  
service no. 4822 690 80123  
(type HB950)

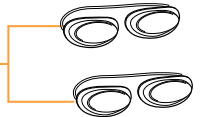

type no HB072  
service no. 4822 690 80147  
( type HB955,952,951)

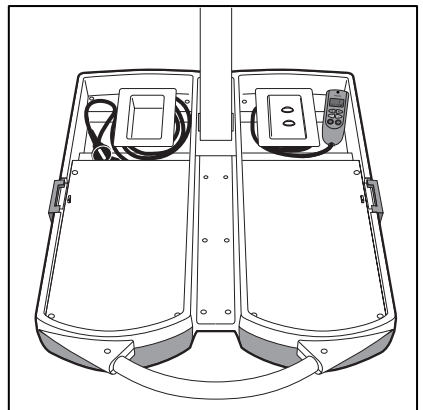
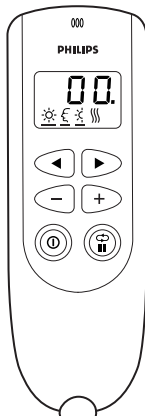
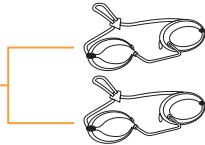

**HB955, HB952, HB951, HB950**

**ESPAÑOL 4**

**ITALIANO 14**

**PORTUGUÊS 24**

**TÜRKÇE 34**

## Introducción

### Solarium

Con este aparato puede broncearse en su casa con toda comodidad. Las lámparas bronceadoras emiten luz visible, ultravioleta y calor, dando la impresión de estar bronceándose bajo la luz solar. Los filtros especiales UV sólo dejan pasar la luz necesaria para broncearse.

Las lámparas emiten suficiente luz infrarroja como para dar un calor agradable.

Modelo HB955: además de una sesión de bronceado, puede darse una sesión relajante, con sólo conectar las lámparas infrarrojas especiales.

Existe un temporizador que garantiza que las sesiones no duran más de 30 minutos. Al igual que con la luz solar natural, se debe evitar la exposición prolongada (véase el capítulo 'El bronceado y la salud')

## Importante

- Antes de conectarlo, compruebe si el voltaje indicado en el aparato se corresponde con el voltaje de su hogar.
- Si no se introduce correctamente la clavija en el enchufe, ésta podría calentarse. Asegúrese de que enchufa el aparato correctamente.
- El aparato se debe conectar a un circuito protegido con un fusible estándar 16A o un fusible automático.
- Después de usarlo, desenchufe siempre el aparato de la red.
- El agua y la electricidad son una combinación peligrosa. No utilice el aparato en ambientes húmedos (por ejemplo, en el cuarto de baño o cerca de una ducha o de una piscina).
- Si ha estado nadando o acaba de darse una ducha, séquese muy bien antes de usar el aparato.
- Después de usarlo, deje enfriar el aparato durante aproximadamente 15 minutos, antes de plegarlo en la posición de transporte y guardarlo.
- Asegúrese de que los conductos de ventilación de las lámparas y de la base permanecen abiertos mientras se usa el aparato.
- El aparato está equipado con un dispositivo automático de protección contra sobrecalentamientos. Si el aparato no se enfría lo suficiente (por ejemplo, porque los conductos de ventilación están tapados), se apagará automáticamente. Una vez que se haya eliminado la causa del sobre calentamiento y el aparato haya enfriado, éste se podrá volver a encender.
- Al estar en funcionamiento, los filtros UV se calientan mucho. No los toque.
- El aparato contiene piezas articuladas, tenga cuidado de no pillarse los dedos entre ellas.
- No utilice el aparato si falta algún filtro UV o si está estropeado, dañado o roto.
- Mantenga el aparato fuera del alcance de los niños.
- No supere el tiempo de exposición recomendado ni el número máximo de horas de bronceado (véase el capítulo 'Sesiones de bronceado: frecuencia y duración').
- No se dé una sesión de bronceado y/o de relax si tiene alguna enfermedad y/o si toma medicación o utiliza cosméticos que puedan aumentar la sensibilidad de la piel. Tenga cuidado especialmente si es hipersensible a los rayos UV o a la luz infrarroja. En caso de duda, consulte a su médico.
- No broncee una misma parte del cuerpo más de una vez al día. Evite la exposición excesiva a la luz solar natural durante el mismo día.
- Consulte a su médico si aparecieran bultos o llagas persistentes en la piel o si se produjeran cambios en lunares pigmentados.
- No deben utilizar el aparato las personas que al tomar el sol se queman pero no se broncean, las que sufren quemaduras del sol, los niños o aquellas personas que padecen (o han padecido) cáncer de piel o están predispuestas a padecerlo.
- Durante la sesión de bronceado, utilice siempre las gafas protectoras que se proporcionan junto con el aparato para proteger los ojos de dosis excesivas de luz visible, rayos UV y luz infrarroja (véase también el capítulo 'El bronceado y la salud').

- ▶ Antes de una sesión de bronceado, quítese las cremas, el lápiz de labios y otros cosméticos.
- ▶ No utilice lociones o cremas para acelerar el proceso de bronceado.
- ▶ No utilice cremas o lociones solares para proteger la piel de quemaduras.
- ▶ Si siente la piel tirante después de una sesión de bronceado, puede aplicarse una crema hidratante.
- ▶ Para conseguir un bronceado uniforme, sitúese directamente bajo las lámparas.
- ▶ La distancia de bronceado no debe ser inferior a 65 cm.
- ▶ Mueva el aparato únicamente cuando se encuentre en posición de transporte. Asegúrese de que las dos partes del aparato están bien sujetas antes de moverlo. No intente levantar el aparato usted solo.
- ▶ Los colores pueden perder intensidad con la luz del sol. Puede ocurrir lo mismo al utilizar este aparato.
- ▶ No espere que el solarium produzca mejores resultados que el sol natural.

## El bronceado y la salud

### El sol, los rayos UV y el bronceado

#### El sol

- ▶ El sol proporciona varios tipos de energía. La luz visible nos permite ver; la luz ultravioleta (UV) nos broncea, y la luz infrarroja (IR) de los rayos solares nos proporciona calor.

#### UV, el bronceado y su salud

Al igual que ocurre con la luz solar natural, el proceso de bronceado lleva su tiempo. Los primeros efectos sólo serán visibles tras unas pocas sesiones (véase el capítulo: 'Sesiones de bronceado: frecuencia y duración').

La exposición prolongada a los rayos UV (de la luz solar natural o de la luz artificial de un solarium) puede provocar quemaduras.

Además de otros factores, como la exposición prolongada a la luz solar natural, el uso excesivo e incorrecto de este aparato puede aumentar el riesgo de padecer enfermedades cutáneas u oculares. La medida en que esto pueda ocurrir viene determinada, por un lado, por la naturaleza, intensidad y duración de la radiación y, por otro, por la sensibilidad de la persona.

Cuanto más tiempo estén los ojos y la piel expuestos a los rayos UV, mayor será el riesgo de padecer queratitis, conjuntivitis, cataratas, envejecimiento prematuro de la piel, de dañar la retina o de desarrollar tumores cutáneos. Algunos medicamentos y cosméticos aumentan la sensibilidad de la piel.

Por lo tanto es muy importante:

- ▶ *que siga las instrucciones de los capítulos 'Importante' y 'Sesiones de bronceado: frecuencia y duración'.*
- ▶ *que la distancia de bronceado (distancia entre los filtros UV y el cuerpo) sea de 65 cm.*
- ▶ *que no supere el número máximo de horas de bronceado anuales (es decir, 20 horas o 1.200 minutos).*
- ▶ *que utilice siempre las gafas de protección mientras se broncea.*

#### Infrarrojos, la relajación y la salud (sólo modelo HB955)

El calor tiene un efecto relajante. Piense en el efecto que tiene darse un baño caliente o tomar el sol. Puede disfrutar del mismo efecto relajante conectando las lámparas infrarrojas.

Cuando tome una sesión relajante, tenga en cuenta lo siguiente:

- Evite el calor excesivo. Aumente la distancia entre su cuerpo y las lámparas, si fuera necesario.
- Si le da demasiado calor en la cabeza, cúbrala o mueva el cuerpo de manera que le dé menos calor en la cabeza.
- Cierre los ojos durante una sesión relajante.

## 6 ESPAÑOL

- No prolongue demasiado la sesión relajante (vea el capítulo: 'Sesiones relajantes: frecuencia y duración').

### Sesiones de bronceado: frecuencia y duración

- No reciba más de una sesión de bronceado al día, durante un periodo de cinco a diez días.
- Deje transcurrir al menos 48 horas entre la primera y la segunda sesión.
- Después de un ciclo de 5 a 10 días, le aconsejamos que deje descansar la piel durante un tiempo.
- Aproximadamente un mes después de acabar un ciclo, la piel perderá gran parte de su bronceado. Entonces podrá comenzar otro ciclo.
- Si quiere mantener el moreno, no deje de broncearse después de un ciclo, tome una o dos sesiones por semana.
- Tanto si elige dejar de broncearse durante un tiempo, como si continúa haciéndolo con menor frecuencia, recuerde que no debe superar el número máximo de horas de bronceado.
- Para este aparato el número máximo de horas al año es 20 (=1.200 minutos).

Este número máximo también se aplica si utiliza el aparato para el bronceado de determinadas partes del cuerpo (función ☼ y ☼☼).

### Ejemplo

Supongamos que realiza un ciclo de bronceado de 10 días, con una sesión de 8 minutos el primer día y de 20 minutos los nueve días siguientes.

El tratamiento completo durará  $(1 \times 8 \text{ minutos}) + (9 \times 20 \text{ minutos}) = 188 \text{ minutos}$ .

Esto significa que puede realizar 6 de estos tratamientos al año, ya que  $6 \times 188 \text{ minutos} = 1.128 \text{ minutos}$ .

Lógicamente esta cantidad máxima de horas de bronceado es válida para cada parte o lado del cuerpo por separado (por ejemplo, de frente o de espaldas).

**Como se muestra en la tabla, la primera sesión de un tratamiento de bronceado debe durar siempre 8 minutos, independientemente de la sensibilidad de la piel.**

- ▶ Si piensa que las sesiones son demasiado largas para usted (por ejemplo, si siente la piel tirante y sensible después de una sesión), le recomendamos que reduzca la duración de las sesiones 5 minutos, por ejemplo.
- ▶ Para obtener un bronceado bonito y uniforme, gire ligeramente el cuerpo durante la sesión para que las partes laterales del cuerpo reciban mejor la luz bronceadora.

Duración de la sesión de bronceado para cada parte del cuerpo por separado.	Para personas con piel muy sensible	Para personas con piel de sensibilidad normal	Para personas con piel poco sensible
1ª sesión	8 minutos	8 minutos	8 minutos
descanso de al menos 48 horas			
2ª sesión	10 minutos	20-25 minutos	30 minutos*
3ª sesión	10 minutos	20-25 minutos	30 minutos*
4ª sesión	10 minutos	20-25 minutos	30 minutos*
5ª sesión	10 minutos	20-25 minutos	30 minutos*
6ª sesión	10 minutos	20-25 minutos	30 minutos*
7ª sesión	10 minutos	20-25 minutos	30 minutos*
8ª sesión	10 minutos	20-25 minutos	30 minutos*

9ª sesión	10 minutos	20-25 minutos	30 minutos*
10ª sesión	10 minutos	20-25 minutos	30 minutos*

\*) o más, dependiendo de la sensibilidad de la piel.

Si siente la piel ligeramente tirante después de broncearse, puede aplicarse crema hidratante.

- *Nota: Si sólo broncea una parte del cuerpo, puede utilizar también los tiempos de bronceado que se mencionan en la tabla anterior y la información del capítulo 'Sesiones de bronceado: frecuencia y duración'.*

### Sesiones relajantes: frecuencia y duración

Sólo modelo HB955

Si no quiere levantarse inmediatamente después de una sesión de bronceado, puede conectar las lámparas infrarrojas para darse una sesión relajante, durante la cual estas lámparas mantienen el calor.

También se puede dar una sesión relajante sin haber tomado previamente una sesión de bronceado. Puede hacer esto varias veces al día (por ejemplo, 30 minutos por la mañana y por la noche).

### Cómo preparar el aparato

- El aparato se puede trasladar y guardar fácilmente en la posición de transporte (fig. 2).
- Si desea broncearse más el rostro (sólo modelos HB951 y HB952) o si sólo quiere broncear una parte de su cuerpo (es decir, sólo las piernas o la parte superior del cuerpo; sólo modelos HB952 y HB955), asegúrese de colocar el aparato en el lado correcto de la cama (fig. 3).

**1** Abra el aparato tirando de los cierres situados a ambos lados de la base hacia fuera, tal y como indican las flechas (fig. 4).

La parte superior del aparato está abierta.

**2** La parte superior irá abriéndose poco a poco (por sí sola o con un poco de ayuda) (fig. 5).

**3** Agarre el asa con las dos manos y sujete el aparato con un pie para que no se resbale. Incline la parte superior tirando del asa y dibujando un arco con ella (fig. 6).

**No incline demasiado la parte superior.**

**4** Tire de la parte superior hacia arriba y hacia usted al mismo tiempo (fig. 7).

Tendrá que hacer un poco de fuerza.

**5** Gire las lámparas lateralmente tanto como sea posible, hasta que estén completamente alineadas (fig. 8).

**6** La distancia entre los filtros UV y el cuerpo debe ser de 65 cm. La distancia entre los filtros UV y la superficie en la que se va a tumbar (por ejemplo, la cama) debe ser de 85 cm (fig. 9).

**7** Sujete la parte superior de la base cuando coloque o ajuste la altura del aparato (fig. 10). Afloje el botón 'A' girándolo en el sentido contrario a las agujas del reloj (dos o tres vueltas).

**8** Ponga la mano bajo la parte horizontal de la base y extiéndala hasta la altura deseada (fig. 11).

**9** Vuelva a apretar bien el botón 'A' y suelte la base (fig. 12).

- Puede comprobar si el aparato se ha colocado a la altura adecuada desplegando la cinta de medir (fig. 13).
- La cinta de medir se recogerá de manera automática si mueve la lengüeta roja a los lados (fig. 14).

Ahora ya puede utilizar el aparato.

## Cómo usar el aparato

**1** Desenrolle completamente el cable.

**2** Enchufe el aparato a la red.

- ▶ El mando a distancia mostrará todas las funciones que tiene que ajustar el usuario. El tiempo de bronceado o de relajación aparece como 00 (fig. 15).
- ▶ Sólo los modelos HB951 y HB952 muestran el símbolo ☼: el símbolo para broncear el rostro.
- ▶ Sólo los modelos HB952 y HB955 muestran el símbolo ☼: el símbolo para broncear una parte del cuerpo.
- ▶ Sólo el modelo HB955 muestra el símbolo ☼ (relax).

Cómo ajustar las funciones

**1** Utilice los botones ◀ y ▶ para pasar de una función a otra (fig. 16).

El símbolo subrayado muestra la función que está programando.

**2** Seleccione broncear, broncear el rostro, broncear una parte del cuerpo o relajar.

Elija el símbolo ☼ si quiere broncearse el cuerpo entero.

Elija el símbolo ☼ y ☼ si quiere broncearse el cuerpo entero y recibir un bronceado facial extra (modelos HB951 y HB952)

Elija ☼ si sólo quiere broncearse únicamente una parte del cuerpo (sólo modelos HB952 y HB955).

Elija ☼ y ☼ si quiere broncearse una parte del cuerpo, incluyendo un bronceado facial extra (sólo modelo HB952).

Elija el símbolo ☼ si prefiere darse una sesión relajante (calor) de cuerpo entero (sólo modelo HB955).

Nota: En estas instrucciones, las funciones ☼ ☼ son ejemplos de lo que puede aparecer en la pantalla.

Cómo establecer el tiempo de la sesión de bronceado o de relajación

**1** Programe el tiempo de la sesión de bronceado o de relajación pulsando el botón + para adelantar el tiempo o el botón - para retrasarlo (fig. 17).

Mantenga el botón presionado para ajustar el tiempo más rápidamente.

**2** Colóquese directamente debajo de las lámparas del aparato para asegurarse de que los lados del cuerpo también se broncean correctamente.

**3** Póngase las gafas de protección que vienen con el aparato.

**4** Conecte las lámparas bronceadoras o las lámparas infrarrojas pulsando el botón de marcha Ⓞ (fig. 18).

- ▶ Nota: Al principio puede que las lámparas emitan una especie de zumbido. Este ruido cesará cuando las lámparas se calienten correctamente.
- ▶ Nota: Transcurridos unos 60 segundos, las lámparas empezarán a emitir luz visible muy fuerte, lo que significa que están funcionando a máxima potencia. A partir de ese momento puede conectar o apagar el solarium facial.
- ▶ Nota: Si las lámparas no acaban de encenderse transcurridos 20 segundos, apague el aparato (Ⓞ), deje enfriar las lámparas durante 3 minutos, programe el tiempo de bronceado y vuelva a conectar el aparato (Ⓞ).

▶ Aparecerá una señal intermitente; el tiempo de bronceado se muestra en la pantalla (25 minutos en este caso) (fig. 19).

Ahora comenzará la cuenta atrás del tiempo establecido de bronceado o de relajación.

▶ Puede conectar o apagar el solarium facial (☼, ☼) durante la sesión sin tener que apagar completamente el aparato (fig. 20).

▶ (Esto se aplica también al bronceado extra del rostro en combinación con ☼).



Los símbolos elegidos permanecen en la pantalla, pero el resto no.

- ▶ Durante el último minuto de la sesión oírás un bip intermitente (fig. 21).
- ▶ Durante este minuto puedes pulsar el botón pausa/repetición  para repetir el tiempo (fig. 22).
- ▶ La pantalla muestra el tiempo y comienza la cuenta atrás. Se deja de oír el bip.
- ▶ También se puede programar un tiempo distinto.

Al hacer esto, no tiene que esperar los 3 minutos necesarios para que las lámparas se enfríen después de haber apagado el aparato.

Este tiempo de espera no se aplica a las lámparas infrarrojas (sólo modelo HB955).

- 5** Seleccione un tiempo distinto pulsando los botones + o -. Luego presione el botón de inicio  (fig. 23).

Dejará de oírse el bip y empezará la cuenta atrás del tiempo que se ha seleccionado.

- ▶ Si no repite la sesión pulsando  o no establece un nuevo tiempo durante el último minuto de la sesión, la cuenta atrás continuará y el aparato se desconectará automáticamente cuando haya transcurrido el tiempo.

#### Cómo interrumpir la sesión de bronceado o de relajación



- 1** Para interrumpir la sesión de bronceado pulse el botón de pausa/repetición  (fig. 24).



Las lámparas se apagan y en la pantalla aparece una P junto con el tiempo restante. Durante 3 minutos parpadeará el tiempo restante. En este tiempo las lámparas se enfriarán. Cuando deje de parpadear, puede volver a conectar el aparato pulsando el botón . Ahora empezará la cuenta atrás del tiempo restante.

- 2** Para interrumpir la sesión de relajación, pulse el botón de pausa/repetición .

Las lámparas se apagarán y en la pantalla aparecerá una P junto con el tiempo restante (que no parpadea). Puede volver a conectar inmediatamente el aparato pulsando el botón . El tiempo de espera no se aplica a las lámparas infrarrojas. Comenzará la cuenta atrás del tiempo restante.

#### Cómo cambiar el tiempo de bronceado o de relajación durante la sesión

- 1** Mientras se broncea, puede modificar el tiempo pulsando el botón . Las lámparas se apagarán. Después seleccione un tiempo nuevo pulsando los botones + -. Espere hasta que el tiempo seleccionado deje de parpadear (esto llevará 3 minutos, porque primero tienen que enfriarse las lámparas) y luego pulse de nuevo el botón .

- 2** Mientras toma una sesión de relajación () puede modificar el tiempo pulsando el botón . Las lámparas se apagarán. Puede establecer un tiempo nuevo y volver a conectar el aparato inmediatamente pulsando el botón . El tiempo de espera no se aplica a las lámparas infrarrojas (el tiempo nuevo seleccionado no parpadea en la pantalla).

- ▶ Asegúrese de que están encendidas las lámparas correctas: (sólo modelo HB955)

▶ *Bronceado: cuatro lámparas que emiten una luz azulada.*

▶ *Relajación: cuatro lámparas que emiten una luz rojiza.*

#### Después de la sesión de bronceado

- 1** Lleve la cuenta del número de sesiones que toma utilizando los botones de memoria (sólo modelos HB952 y HB955). El aparato tiene dos botones de memoria: uno por persona (fig. 25).

#### Enfriamiento

El aparato se enfría mediante ventiladores para evitar que los materiales y las piezas se calienten demasiado. Las lámparas no funcionarán si se calientan demasiado (consulte por ejemplo 'Cómo interrumpir la sesión de bronceado o de relajación').

- ▶ Después de apagar las lámparas bronceadoras o las lámparas infrarrojas, los ventiladores seguirán funcionando durante tres minutos más.

Esto es cómodo, porque permite volver a utilizar el solarium sólo tres minutos después de apagarlo.

## 10 ESPAÑOL

- ▶ *Las lámparas infrarrojas no necesitan un periodo de enfriamiento antes de volverlas a conectar.*
- ▶ *Como es lógico, si ha apagado el aparato desenchufándolo de la red, los ventiladores no enfriarán durante otros tres minutos más.*
- ▶ *Si ha apagado el aparato desenchufándolo de la red y otra persona quiere utilizarlo, el tiempo nuevo que se establezca no parpadeará en la pantalla. Esto significa que la siguiente persona deberá calcular un periodo de tres minutos para que se enfríen las lámparas.*
- ▶ *Sólo modelo HB955: si desea utilizar el aparato para una sesión de bronceado inmediatamente después de haberlo usado para una sesión de relajación (☺), también debe dejar enfriar el aparato durante tres minutos. Como resultado de la sesión de relajación, las lámparas bronceadoras se calentarán y tendrán que enfriarse antes de que se puedan volver a encender.*

### Cómo limpiar el aparato

- 1 **Desenchufe siempre el aparato y déjelo enfriar antes de empezar a limpiarlo.**
- 2 **Limpie la parte exterior del aparato con un paño húmedo.**

No deje que entre agua en el aparato.

- 3 **No utilice estropajos.**

Nunca utilice líquidos abrasivos como detergentes, gasolina o acetona para limpiar el aparato.

- ▶ **Puede limpiar el exterior de los filtros UV con un paño suave humedecido con un poco de alcohol de quemar.**

### Cómo guardar el aparato

- 1 **Deje enfriar el aparato durante 15 minutos antes de ponerlo en la posición de transporte y guardarlo.**
- ▶ **Entre tanto, puede enrollar el cable y colocarlo en la base del aparato.**
- 2 **Asegúrese de que el cable y el mando a distancia están bien guardados, ya que de lo contrario se podrían quedar encajados entre las piezas del aparato al colocarlo en la posición de transporte (fig. 26).**
- 3 **Sujete con fuerza la parte superior de la base con una mano y afloje el botón de ajuste de altura (A) girándolo en sentido contrario a las agujas del reloj (fig. 27).**
- 4 **Deslice completamente la base hacia dentro (fig. 28).**
- 5 **Apriete bien el botón de ajuste de altura (A) girándolo en el sentido de las agujas del reloj (fig. 29).**
- 6 **Repliegue las dos lámparas (fig. 30).**
- 7 **Agarre el asa con las dos manos y apoye un pie contra el aparato para que no se resbale. Inclina la parte superior con la base hacia atrás (fig. 31).**

El sistema automático de apertura sólo funcionará si inclina lo suficiente la parte superior con la base hacia atrás. Sin embargo, debe tener cuidado de no inclinarlo demasiado hacia atrás porque podría perder el equilibrio al hacerlo.

- 8 **Empuje la parte superior hacia abajo (fig. 32).**
- 9 **Bájela despacio hasta la base (fig. 33).**
- 10 **Sujete las lámparas a la base, empujando ambos cierres en la dirección indicada por la flecha (fig. 34).**

## Sustitución

La luz emitida por las lámparas perderá intensidad con el tiempo (es decir, tras unos años de uso normal). Cuando esto ocurra, notará que la capacidad de bronceado del aparato disminuye. Puede resolver este problema programando un tiempo de bronceado ligeramente superior o sustituyendo las lámparas.

► **Sólo los modelos HB952 y HB955:** el mando a distancia del aparato incluye un contador que registra el número de horas de funcionamiento.

1 Elija la función ☼. Ponga el tiempo a 00 y mantenga apretado el botón de pausa/repetición ⏸ para mostrar el número de horas de funcionamiento (fig. 35).

El número máximo de horas que puede mostrar el contador es 999. Una vez alcanzado este número, seguirá contando desde 000.

2 Cuando suelte el botón pausa/repetición, el número de horas de funcionamiento desaparece de la pantalla.

► Tras 750 horas de funcionamiento, aparecerá una L en el lado izquierdo de la pantalla. Esto significa que la potencia de bronceado del aparato ha disminuido tanto que es aconsejable cambiar las lámparas (fig. 36).

Por supuesto, puede dejar el cambio para más adelante, seleccionando un tiempo de bronceado mayor.

3 Para quitar la L de la pantalla, pulse el botón pausa/repetición ⏸ con el tiempo en 00 y el símbolo de función ☼ en la pantalla. Mantenga presionado el botón pausa/repetición, primero pulse el botón + y luego el botón -. Entonces la L desaparecerá de la pantalla (fig. 37).

Los filtros UV protegen de las radiaciones no deseadas. Por lo tanto es importante que sustituya inmediatamente un filtro roto o dañado.

Sólo para el modelo HB955: sustituya las lámparas infrarrojas cuando dejen de funcionar:

Las lámparas bronceadoras (Philips HPA flexpower 400-600), las lámparas infrarrojas (nº 4222 062 95590), los filtros UV y el cable de red deben ser sustituidos en un centro de servicio autorizado por Philips. Sólo allí tendrán los conocimientos y habilidad necesarios para realizar esta tarea, así como las piezas de repuesto originales del aparato.

## Medio ambiente

Las lámparas del aparato contienen sustancias que pueden ser nocivas para el medio ambiente. Cuando deseche las lámparas, no las tire junto con el resto de desperdicios domésticos sino en un lugar especialmente destinado a este fin.

## Garantía y servicio

Si necesita servicio o información, o si tiene algún problema, visite la página web de Philips en [www.philips.com](http://www.philips.com), o póngase en contacto con el Servicio Philips de Información al Consumidor de su país (encontrará el número de teléfono en el folleto de Garantía Mundial). Si en su país no hay Servicio Philips de Información al Consumidor, consulte a su distribuidor local Philips o póngase en contacto con el Service Department of Philips Domestic Appliances and Personal Care BV.

## Restricciones de la garantía

Las lámparas no se incluyen en las condiciones de la garantía internacional.

## Guía de problemas y soluciones

Si el aparato no funciona correctamente, puede que tenga algún defecto. En ese caso le recomendamos que se ponga en contacto con su distribuidor o con un centro de servicio Philips.

Puede que el aparato no funcione porque no se ha instalado o no se ha utilizado de acuerdo con las instrucciones. En ese caso puede resolver el problema usted mismo, siguiendo la siguiente guía de problemas y soluciones.

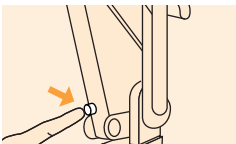
Problema	Posible causa
El aparato no se enciende.	La clavija no se ha insertado (correctamente) en el enchufe.
	Hay un problema de alimentación. Compruebe si funciona la fuente de alimentación conectando otro aparato.
	Las lámparas están demasiado calientes para continuar. Déjelas enfriar primero durante tres minutos.
El fusible corta la corriente al conectar el aparato o mientras se está usando.	El aparato no se había enfriado lo suficiente y la protección contra el sobrecalentamiento lo ha desconectado automáticamente. Evite la causa del sobrecalentamiento (por ejemplo, una toalla que esté bloqueando uno o más ventiladores). Espere 10 minutos y vuelva a conectar el aparato.
	Compruebe el fusible del circuito al que está conectado el aparato de bronceado. El fusible adecuado es uno estándar 16A o un fusible automático. También es posible que salte el fusible porque ha conectado demasiados aparatos diferentes al mismo circuito.
Pobres resultados de bronceado	Utiliza un alargador demasiado largo y/o que no tiene la intensidad adecuada (16A). Consulte a su distribuidor. Recomendamos no utilizar alargadores.
	No está siguiendo la tabla de bronceado adecuada para su tipo de piel.
	La distancia entre las lámparas y la superficie en la que se tumba es superior a la aconsejada.
El aparato no se puede poner en la posición de transporte.	Después de utilizar durante mucho tiempo las lámparas, la capacidad de bronceado disminuye. Este efecto sólo es evidente pasados algunos años. Puede solucionar este problema seleccionando un tiempo de bronceado superior o sustituyendo las lámparas. Después de 750 horas de funcionamiento, aparecerá una L en la pantalla que le indicará que es aconsejable sustituir las lámparas.
	No ha empujado lo suficiente la parte superior del aparato hacia atrás. Asegúrese de que primero echa la parte superior hacia atrás antes de empujarla hacia abajo (consulte 'Cómo guardar el aparato').
	El aparato no se abre automáticamente. En ese caso debe pulsar primero el botón de apertura (B) y después ya puede volver a plegar el aparato en su posición de transporte, tal y como se indica en el capítulo 'Cómo guardar el aparato'. Si el aparato falla varias veces al abrirse, póngase en contacto con su distribuidor o con un centro de servicio Philips.

## Códigos de error

La pantalla del mando a distancia puede mostrar códigos de error. A continuación explicamos lo que debe hacer si aparece un código de error en la pantalla.

**Nota:** en la pantalla aparece E01 durante 5 segundos y al mismo tiempo se oye un bip.

**Nota:** en la pantalla se mantiene visible E02 y códigos con un número superior. Si aparecen dichos códigos, es que el aparato tiene un problema grave y no se debe utilizar más.

Código de error	Solución
E01	Compruebe las rejillas de los conductos de ventilación (véase "el aparato no se enciende" en el capítulo "Guía de problemas y soluciones").
	Compruebe los filtros UV (los paneles de vidrio especiales que cubren las lámparas). Si faltaran estos filtros o si estuvieran dañados o rotos deje de utilizar el aparato y póngase en contacto con su distribuidor o con un centro de servicio de Philips.
E02 y códigos con un número superior	Póngase en contacto con su distribuidor local o con un centro de servicio de Philips.

## Introduzione

### Solarium

Con questo apparecchio potrete ottenere una splendida abbronzatura fra le pareti di casa. Le lampade abbronzanti emettono luce, calore e raggi ultravioletti, dandovi l'impressione di essere sdraiati al sole. Gli speciali filtri UV lasciano passare solo i raggi necessari per l'abbronzatura.

Le lampade abbronzanti emettono una quantità di raggi infrarossi sufficienti per procurare un piacevole calore.

Mod. HB955: oltre alla seduta abbronzante, potete regalarvi anche una seduta rilassante: basterà accendere le speciali lampade a raggi infrarossi.

Il timer fa in modo che ciascuna seduta non possa durare più di 30 minuti. Ad ogni modo, come nel caso del sole, è sempre meglio non esporsi troppo (vedere il capitolo: "L'abbronzatura e la vostra salute").

## Importante

- Prima di collegare l'apparecchio alla presa di corrente, controllate che la tensione indicata sull'apparecchio corrisponda a quella della rete locale.
- Se la spina non è inserita in modo corretto nella presa, si può surriscaldare. Accertatevi che la spina sia inserita nel modo corretto.
- L'apparecchio deve essere collegato a un circuito protetto da un fusibile standard a 16A o da un fusibile automatico.
- Dopo l'uso togliete sempre la spina dalla presa di corrente.
- L'acqua e l'elettricità rappresentano una combinazione pericolosa! Non usate l'apparecchio in ambienti umidi (ad esempio nel bagno, vicino alla doccia o alla piscina).
- Al termine di una nuotata o dopo aver fatto la doccia, asciugatevi con cura prima di usare l'apparecchio.
- Lasciate raffreddare l'apparecchio per circa 15 minuti prima di metterlo nella posizione per il trasporto o prima di riporlo.
- Assicuratevi che le aperture poste sul gruppo delle lampade e sulla base rimangano aperte durante l'uso.
- L'apparecchio è provvisto di un dispositivo automatico di protezione contro il surriscaldamento. Nel caso l'apparecchio non venga sufficientemente raffreddato (ad esempio perchè le prese di ventilazione sono coperte), il solarium si spegnerà automaticamente. Dopo aver eliminato le cause che hanno provocato il surriscaldamento, l'apparecchio potrà essere riaccessibile.
- I filtri UV diventano bollenti durante l'uso: non toccateli!
- L'apparecchio contiene parti incernierate: fate attenzione a non schiacciare le dita.
- Non usate mai l'apparecchio nel caso in cui un filtro UV sia danneggiato, rotto o mancante.
- Fate in modo che i bambini non giochino con l'apparecchio.
- Non superate il numero di sedute o le ore di abbronzatura consigliate (vedere: "Sedute abbronzanti: Quante volte? Per quanto tempo?")
- Evitate di sottoporvi a una seduta abbronzante e/o rilassante se siete malati, se state assumendo farmaci o usando cosmetici che potrebbero aumentare la sensibilità della pelle. Prestate particolare attenzione nel caso di ipersensibilità ai raggi UV o infrarossi. In caso di dubbi, consultate il medico.
- Non esponete ciascuna parte del corpo più di una volta al giorno. Evitate di esporvi in modo eccessivo ai raggi diretti del sole dopo una seduta abbronzante.
- Consultate il medico qualora appaiono sulla pelle noduli persistenti o ulcerazioni, oppure nel caso in cui i nei pigmentati cambino colore.
- L'apparecchio non deve essere usato da persone che si scottano senza abbronzarsi, da persone già scottate, dai bambini o da persone affette (o che sono state affette in passato) da tumori alla pelle o comunque predisposte ad essi.
- Durante le sedute, indossate sempre gli speciali occhialini di protezione forniti con

l'apparecchio per evitare dosi eccessive di luce e raggi UV e infrarossi (vedere anche il capitolo "L'abbronzatura e la vostra salute").

- ▶ Prima di iniziare una seduta abbronzante, togliete qualsiasi traccia di creme, rossetti o altri cosmetici.
- ▶ Non usate acceleratori di abbronzatura o creme che possano rendere più veloce il processo di abbronzatura.
- ▶ Non usate creme o lozioni per proteggervi dalle scottature.
- ▶ Se la pelle appare secca dopo la seduta, potete applicare una crema idratante.
- ▶ Per ottenere un'abbronzatura uniforme, sdraiatevi direttamente sotto le lampade.
- ▶ Mantenetevi ad una distanza di almeno 65 cm dal solarium.
- ▶ Prima di spostare il solarium, assicuratevi che sia nella posizione prevista per il trasporto. Controllate che le due parti del solarium siano state correttamente fissate prima di spostare l'apparecchio. Non cercate di sollevare il solarium da soli.
- ▶ Alcuni colori possono sbiadire per effetto del sole: è possibile che si verifichi lo stesso utilizzando il solarium.
- ▶ Non aspettatevi di ottenere risultati migliori rispetto a quelli ottenibili con i normali raggi del sole.

## L'abbronzatura e la vostra salute

### Il sole, i raggi UV e l'abbronzatura

#### Il sole

- ▶ Il sole fornisce diversi tipi di energia: i raggi del sole ci permettono di vedere: i raggi ultravioletti (UV) che ci regalano l'abbronzatura; mentre quelli infrarossi (IR) producono il calore che ci permette di rimanere piacevolmente sdraiati al sole.

#### I raggi UV, l'abbronzatura e la vostra salute

Il processo di abbronzatura richiede un certo periodo di tempo, sia esso legato al sole o a un solarium. I primi risultati si notano infatti solo dopo alcune sedute (vedere il capitolo: "Sedute abbronzanti: Quante volte? Per quanto tempo?")

Dopo un'eccessiva esposizione ai raggi ultravioletti (luce naturale o artificiale, proveniente dal solarium) la pelle può scottarsi.

Insieme a numerosi altri fattori, fra cui un'esposizione eccessiva ai raggi del sole, l'uso improprio o eccessivo del solarium può aumentare il rischio di problemi alla pelle o agli occhi. Da una parte la natura, l'intensità e la durata delle radiazioni e dall'altra la sensibilità individuale sono fattori decisivi per stabilire il grado con cui questi problemi si possono verificare.

Più gli occhi e la pelle sono esposti ai raggi UV e maggiore sarà il rischio di disturbi quali l'infiammazione della cornea, congiuntivite, lesione della retina, cataratta, invecchiamento precoce e tumori della pelle. Alcuni farmaci e cosmetici possono inoltre aumentare la sensibilità della pelle. È pertanto della massima importanza:

- ▶ *attenersi alle istruzioni riportate nelle sezioni "Importante" e "Sedute abbronzanti: Quante volte? Per quanto tempo?"*
- ▶ *rispettare la distanza consigliata di 65 cm (fra i filtri UV e il corpo)*
- ▶ *non superare il numero massimo consigliato di ore annue di abbronzatura (ad es. 20 ore o 1200 minuti)*
- ▶ *indossare sempre gli speciali occhiali di protezione durante le sedute.*

#### Raggi IR, relax e salute (solo mod. HB955)

Il calore ha un effetto rilassante. Provate a pensare alle sensazioni che avvertite quando fate un bagno caldo o vi sdraiate al sole. Potete rivivere quelle stesse sensazioni semplicemente accendendo le lampade a raggi infrarossi.

Quando vi sottoponete ad una seduta rilassante, ricordate quanto segue:

## 16 ITALIANO

- Evitate di scaldare troppo il corpo. Se necessario, aumentate la distanza fra voi e le lampade.
- Nel caso la testa fosse troppo calda, copritela oppure spostatevi leggermente in modo che la testa riceva meno calore.
- Durante le sedute rilassanti, chiudete gli occhi.
- Evitate sedute rilassanti troppo lunghe (vedere il capitolo "Sedute rilassanti: Quante volte? Per quanto tempo?")

### Sedute abbronzanti: quante volte e per quanto tempo?

- Non sottoponetevi a più di una seduta al giorno, per un periodo di 5-10 giorni.
- Lasciate trascorrere almeno 48 ore fra la prima e la seconda seduta.
- Trascorso questo periodo di 5-10 giorni, vi consigliamo di far riposare un po' la pelle.
- Circa un mese dopo il ciclo di sedute, la pelle avrà perso gran parte dell'abbronzatura. A questo punto potete iniziare un nuovo ciclo.
- Per mantenere l'abbronzatura non dovete sospendere il trattamento, ma potete anche sottoporvi a una o due sedute settimanali.
- Sia che decidiate di interrompere le sedute per un po' o che vi sottoponiate ad una o due sedute settimanali di mantenimento, ricordate di non superare il limite massimo di ore consigliate.
- Per questo apparecchio, si consigliano al massimo 20 ore (= 1200 minuti) all'anno.

Questo limite massimo è valido anche se utilizzate il prodotto per l'abbronzatura di singole parti del corpo (funzione ☼ e ☼☼).

### Esempio

Immaginiamo che vi sottoponiate a un ciclo di sedute di 10 giorni, con una seduta di 8 minuti il primo giorno e di 20 minuti nei nove giorni successivi. L'intero ciclo sarà così composto:  $(1 \times 8 \text{ minuti}) + (9 \times 20 \text{ minuti}) = 188 \text{ minuti}$ . Questo significa che nel corso dell'anno potete sottoporvi a 6 di questi cicli ( $6 \times 188 \text{ minuti} = 1128 \text{ minuti}$ ), ovviamente il numero delle ore si riferisce a ognuna delle parti del corpo trattate individualmente (ad es. la parte anteriore o posteriore del corpo).

### Dalla tabella allegata risulta che la prima seduta di ciascun ciclo dovrebbe durare al massimo 8 minuti, e questo indipendentemente dalla sensibilità della pelle.

- ▶ Se pensate che le sedute siano troppo lunghe per la vostra pelle (ad es. nel caso in cui la pelle risulti tirata o eccessivamente sensibile al termine della seduta), vi consigliamo di ridurre la durata della seduta, magari di 5 minuti.
- ▶ Per un'abbronzatura dorata e uniforme, ruotate leggermente il corpo durante la seduta per esporre meglio le varie parti del corpo ai raggi UV.

Durata della seduta abbronzante per ciascuna parte del corpo.	Per persone con pelle molto sensibile	Per persone con pelle normale	Per persone con pelle poco sensibile
1° seduta	8 minuti	8 minuti	8 minuti
intervallo di almeno 48 ore			
2° seduta	10 minuti	20-25 minuti	30 minuti*
3° seduta	10 minuti	20-25 minuti	30 minuti*
4° seduta	10 minuti	20-25 minuti	30 minuti*
5° seduta	10 minuti	20-25 minuti	30 minuti*
6° seduta	10 minuti	20-25 minuti	30 minuti*



7° seduta	10 minuti	20-25 minuti	30 minuti*
8° seduta	10 minuti	20-25 minuti	30 minuti*
9° seduta	10 minuti	20-25 minuti	30 minuti*
10° seduta	10 minuti	20-25 minuti	30 minuti*

\*) o per più tempo, in relazione alla vostra sensibilità.

Se la vostra pelle risulta leggermente tirata dopo la seduta, potete applicare della crema idratante.

- ▶ *Nota: Se volete abbronzare solo una parte del corpo, potete usare anche i programmi di abbronzatura riportati nella tabella qui sopra, insieme alle informazioni contenute nel capitolo "Sedute abbronzanti: Quante volte? Per quanto tempo?"*

### Sedute rilassanti: Quante volte? per quanto tempo?

Solo HB955

Se non volete alzarvi subito al termine di una seduta abbronzante, potete accendere le lampade a raggi infrarossi per una seduta rilassante: in questo modo le lampade a raggi infrarossi vi manterranno al caldo.

Potete anche scegliere di sottoporvi ad una seduta rilassante senza abbronzarvi. In questo caso potete sottoporvi anche a due sedute rilassanti al giorno (ad es. 30 minuti al mattino e alla sera).

### Come preparare il solarium

- ▶ L'apparecchio è facile da spostare e da riporre (nella posizione di trasporto) (fig. 2).
  - ▶ Se volete abbronzare solamente il viso (solo mod. HB951 e HB952) o una parte del corpo (ad esempio solo le gambe o la parte superiore del corpo; solo mod. HB952 e HB955), ricordate di posizionare l'apparecchio dalla parte giusta del letto (fig. 3).
  - 1 Aprite l'apparecchio tirando le prese su entrambi i lati della base, come indicato dalla freccia (fig. 4).
- A questo punto la parte superiore dell'apparecchio è sbloccata.
- 2 La parte superiore si solleverà leggermente (da sola o con un piccolo aiuto) (fig. 5).
  - 3 Afferrate la maniglia con entrambe le mani e appoggiate un piede sul solarium per evitare che scivoli. Sollevate la parte superiore compiendo un movimento ad arco (fig. 6).

Non sollevate eccessivamente la parte superiore.

- 4 Tirate la parte superiore contemporaneamente verso l'alto e verso di voi (fig. 7). Questo movimento richiederà una certa forza.
- 5 Muovete lateralmente entrambe le lampade laterali fino a quando risultano in linea l'una con l'altra (fig. 8).
- 6 La distanza consigliata fra i filtri UV e il corpo è di 65 cm. La distanza fra i filtri UV e la superficie su cui vi sdraiare (ed.es. un letto) deve invece essere di 85 cm (fig. 9).
- 7 Tenete ferma la parte superiore del supporto mentre impostate o regolate l'altezza (fig. 10). Allentate la manopola "A" ruotandola in senso antiorario (due o tre giri).
- 8 Mettete la mano sotto la parte orizzontale del supporto e regolatelo in base all'altezza desiderata (fig. 11).
- 9 Fissate saldamente la manopola "A" e lasciate andare il supporto (fig. 12).
- ▶ Per stabilire se avete impostato l'altezza giusta, potete usare l'apposito metro fornito con l'apparecchio (fig. 13).
- ▶ Il metro verrà riavvolto automaticamente spostando lateralmente la linguetta rossa (fig. 14).

A questo punto l'apparecchio è pronto per l'uso.

### Come usare l'apparecchio

**1** Srotolate completamente il cavo.

**2** Inserite la spina nella presa di corrente.

- Il telecomando indicherà tutte le funzioni che devono essere regolate dall'utente. Il tempo di abbronzatura o relax viene indicato con 00 (fig. 15).
- Solo i mod. HB951 e HB952 mostrano il simbolo ☼: il simbolo per abbronzare il viso.
- Solo i mod. HB952 e HB955 mostrano il simbolo ☼: il simbolo per abbronzare una parte del corpo.
- Solo il mod. HB955 mostra il simbolo ☼: (relax)

#### Funzioni di regolazione

**1** Usate i pulsanti ◀ ▶ per passare da una funzione all'altra (fig. 16).

I simboli sottolineati indicano la funzione che state programmando.

**2** Selezionate abbronzatura, abbronzatura facciale, abbronzatura di una parte del corpo o relax.

Scegliete il simbolo ☼ se volete abbronzare tutto il corpo.

Scegliete il simbolo ☼ e ☼ se volete abbronzare tutto il corpo dare un'abbronzatura supplementare al viso (mod. HB951 e HB952).

Scegliete il simbolo ☼ se volete abbronzare solo una parte del corpo (solo mod. HB952 e HB955).

Scegliete i simboli ☼ e ☼ se volete abbronzare solo una parte del corpo ma anche il viso (solo mod. HB952).

Scegliete il simbolo ☼ se preferite sottoporre l'intero corpo a una seduta rilassante (calore) (solo mod. HB955).

Nota: in queste istruzioni, le funzioni ☼ ☼ sono usate come esempio di quello che può apparire sul display.

#### Come impostare la durata di una seduta abbronzante o rilassante

**1** Per impostare la durata di una seduta abbronzante o rilassante, premete il pulsante + per mandare avanti il tempo oppure il pulsante - per mandarlo indietro (fig. 17).

Tenete premuto il pulsante per regolare il tempo più velocemente.

**2** Sdraiatevi direttamente sotto le lampade dell'apparecchio per abbronzare anche i lati del corpo.

**3** Indossate gli occhiali di protezione forniti con l'apparecchio.

**4** Accendete le lampade abbronzanti o quelle a raggi infrarossi premendo il pulsante start Ⓞ (fig. 18).

- *Nota: durante la fase di accensione, le lampade abbronzanti potrebbero emettere un debole ronzio, destinato a scomparire non appena le lampade funzioneranno normalmente.*
- *Nota: le lampade abbronzanti inizieranno a emettere una luce chiaramente visibile dopo circa 60 secondi, perchè solo in quel momento funzioneranno a piena potenza. Da questo momento, potrete accendere o spegnere la lampada facciale.*
- *Nota: Se le lampade non si accendono dopo circa 20 secondi, spegnete l'apparecchio (Ⓞ); lasciate raffreddare le lampade per 3 minuti, poi impostate il tempo e riaccendete nuovamente l'apparecchio (Ⓞ).*

► Apparirà un segnale lampeggiante, mentre sul display viene visualizzato il tempo impostato (in questo caso 25 minuti) (fig. 19).

A questo punto inizierà il conto alla rovescia del tempo impostato per l'abbronzatura o il relax.

► Durante la seduta potete accendere o spegnere la lampada facciale (☼ ☼) senza dover spegnere l'apparecchio (fig. 20).

- ▶ (Valido anche per l'abbronzatura extra del viso insieme a ☼). I simboli scelti rimarranno visualizzati sul display, mentre gli altri si spegneranno.
- ▶ Durante l'ultimo minuto della seduta, sentirete un segnale acustico intermittente (fig. 21).
- ▶ Durante questo minuto, potete premere il pulsante pausa/ripetizione ☹ per ripetere il tempo impostato (fig. 22).
- ▶ Il display indicherà il tempo impostato e avrà inizio il conto alla rovescia. Il segnale acustico verrà interrotto.
- ▶ È anche possibile impostare un nuovo tempo.

In questo modo, eviterete di dover aspettare i tre minuti necessari per raffreddare le lampade dopo averle spente.

Il tempo di attesa non è valido per le lampade a raggi infrarossi (solo mod. HB955).

### 5 Impostate un nuovo tempo premendo il pulsante + o -. Di seguito premete il pulsante start ☉ (fig. 23).

Il segnale acustico si interrompe e inizia il conto alla rovescia del tempo appena impostato.

- ▶ Se non ripetete la seduta premendo il pulsante ☹ o non impostate un nuovo tempo durante l'ultimo minuto della seduta, il conto alla rovescia continuerà fino a zero e l'apparecchio si spegnerà automaticamente allo scadere del tempo impostato.

Come interrompere una seduta abbronzante o rilassante.

### 1 Per interrompere la seduta abbronzante, premete il pulsante pausa/ripetizione ☹ (fig. 24).

Le lampade si spegneranno, sul display apparirà una P insieme al tempo non ancora trascorso, che per 3 minuti risulterà lampeggiante. In questi 3 minuti le lampade si raffredderanno. Al termine del lampeggiamento, potrete riaccendere l'apparecchio premendo il pulsante ☉. Avrà così inizio il conto alla rovescia del tempo rimasto.

### 2 Per interrompere la seduta rilassante, premete il pulsante pausa/ripetizione ☹

Le lampade si spegneranno, sul display apparirà una P insieme al tempo non ancora trascorso (non lampeggiante). Potrete riaccendere subito l'apparecchio premendo il pulsante ☉. Il tempo di attesa non è valido per le lampade a raggi infrarossi. Avrà così inizio il conto alla rovescia del tempo rimasto.

Come modificare il tempo impostato durante una seduta

- 1 Durante la seduta abbronzante, potete modificare il tempo impostato premendo il pulsante ☉ per spegnere le lampade. A questo punto impostate un nuovo tempo premendo i pulsanti + -. Aspettate fino a quando l'indicazione del nuovo tempo impostato smette di lampeggiare (ci vorranno circa 3 minuti, perché le lampade devono raffreddarsi), poi premete nuovamente il pulsante ☉.

- 2 Durante la seduta rilassante (☼), potete modificare il tempo impostato premendo il pulsante ☉ per spegnere le lampade. A questo punto potete impostare un nuovo tempo e riaccendere immediatamente l'apparecchio premendo il pulsante ☉. Il tempo di attesa non è valido per le lampade a raggi infrarossi (il nuovo tempo impostato non lampeggia sul display).

- ▶ Controllate che siano accese le lampade giuste: (solo mod. HB955).

- ▶ *Abbronzatura: quattro lampade che emettono una luce bluastrea.*
- ▶ *Relax: quattro lampade che emettono una luce rossastra.*

Al termine della seduta abbronzante

- 1 Per ricordare il numero delle sedute a cui vi siete già sottoposti, potete usare le apposite manopole memo (solo mod. HB952 e HB955). L'apparecchio dispone di due manopole memo, che possono essere utilizzate da due persone diverse (fig. 25).

Raffreddamento

L'apparecchio viene raffreddato da due ventole, per evitare che i materiali e le diverse parti diventino troppo calde. Le lampade abbronzanti non si accendono se sono troppo calde (vedere ad esempio: "Come interrompere la seduta abbronzante o rilassante").

- Dopo aver spento le lampade abbronzanti o rilassanti, le ventole continueranno a funzionare per altri tre minuti.

In questo modo potrete usare nuovamente le lampade dopo soli tre minuti dallo spegnimento.

- *Le lampade a raggi infrarossi non richiedono un periodo di raffreddamento prima di poter essere riaccese nuovamente.*
- *Se avete spento l'apparecchio togliendo la spina dalla presa, le ventole non potranno ovviamente funzionare per i 3 minuti previsti.*
- *Se avete spento l'apparecchio togliendo la spina dalla presa e un'altra persona desidera sottoporsi subito ad una seduta abbronzante, il nuovo tempo impostato non lampeggerà sul display. Questo significa che la seconda persona dovrà contare da sola i 3 minuti necessari per il raffreddamento.*
- *Solo mod. HB955: se volete usare l'apparecchio per una seduta abbronzante subito dopo averlo usato per una seduta rilassante (☺), dovrete lasciarlo raffreddare per tre minuti. Dopo una seduta rilassante, infatti, le lampade abbronzanti risulteranno bollenti e dovranno raffreddare prima di poter essere riaccese.*

### Pulizia

- 1 Togliete sempre la spina dalla presa e lasciate raffreddare l'apparecchio prima di procedere alla pulizia.

- 2 Usate un panno umido per pulire la parte esterna dell'apparecchio.

Fate in modo che non entri acqua all'interno dell'apparecchio.

- 3 Non usate pagliette abrasive.

Non usate sostanze abrasive, acetone o benzina per pulire l'apparecchio.

- Per pulire la parte esterna dei filtri UV, utilizzate un panno morbido imbevuto di alcool denaturato.

### Come riporre l'apparecchio

- 1 Lasciate raffreddare l'apparecchio per 15 minuti prima di metterlo in posizione di trasporto e di riparlo.

- Nel frattempo, avvolgete il cavo e riponetelo alla base dell'apparecchio.

- 2 Controllate di aver riposto correttamente i cavi e il telecomando, per evitare che qualche parte rimanga incastrata quando mettete l'apparecchio in posizione di trasporto (fig. 26).

- 3 Tenete ben ferma la parte superiore del supporto con una mano e allentate la manopola per la regolazione dell'altezza (A), ruotando in senso antiorario (fig. 27).

- 4 Fate scorrere completamente il supporto (fig. 28).

- 5 Fissate la manopola per la regolazione dell'altezza (A) ruotando in senso orario (fig. 29).

- 6 Girate le due lampade l'una verso l'altra (fig. 30).

- 7 Afferrate la maniglia con entrambe le mani, appoggiate un piede sull'apparecchio per evitare che scivoli e sollevate la parte superiore tenendo il supporto all'indietro (fig. 31).

Il sistema di sblocco automatico funziona soltanto se sollevate a sufficienza la parte superiore con il supporto rivolto all'indietro. Fate però attenzione a non spingerla troppo all'indietro, per evitare di perdere l'equilibrio.

- 8 Premete la parte superiore verso il basso (fig. 32).

- 9 Abbassatela lentamente sulla base (fig. 33).

- 10** Fissate i corpi delle lampade alla base spingendo entrambe le prese in direzione della freccia (fig. 34).

## Sostituzione

Dopo un certo periodo di utilizzo dell'apparecchio (con un uso normale in genere dopo alcuni anni), l'efficienza delle lampade inizierà a diminuire gradualmente. In questo caso, vi accorgete che la capacità abbronzante delle lampade risulta diminuita. Sarà quindi necessario aumentare leggermente la durata delle sedute oppure sostituire le lampade abbronzanti.

- Solo mod. HB952 e HB955: il telecomando dell'apparecchio include un contatore che registra il numero di ore di funzionamento.

- 1** Scegliete la funzione ☼. Impostate il tempo 00 e tenete premuto il pulsante pausa/ripetizione ☹ per visualizzare il numero delle ore di funzionamento (fig. 35).

Il numero massimo delle ore di funzionamento che il display è in grado di visualizzare è 999. Dopo aver raggiunto questo numero, il display riprenderà a contare da 000.

- 2** Lasciando andare il pulsante pausa/ripetizione, il numero di ore di funzionamento scomparirà dal display.

- Dopo 750 ore di funzionamento, una L apparirà sul lato sinistro del display. Questo significa che il potere abbronzante delle lampade è diminuito e che è quindi consigliabile procedere alla sostituzione delle lampade abbronzanti (fig. 36).

Naturalmente, potete anche decidere di rimandare per un po' la sostituzione delle lampade, impostando un tempo di seduta leggermente più lungo.

- 3** Per togliere la L dal display, premete il pulsante pausa/ripetizione ☹ mentre sul display è visualizzata l'indicazione del tempo 00 e il simbolo della funzione ☼. Tenendo premuto il pulsante pausa/ripetizione, premete prima il pulsante + e poi il pulsante - In questo modo la L scomparirà dal display (fig. 37).

Il filtro UV protegge contro le esposizioni indesiderate. Ecco perché è importante sostituire immediatamente il filtro rotto o danneggiato.

Solo mod. HB955: fate sostituire le lampade a raggi infrarossi quando smettono di funzionare.

**Le lampade abbronzanti (Philips HPA flexpower 400-600), le lampade a raggi infrarossi (nr. 4222 062 95590), i filtri UV e il cavo dovranno essere sostituiti presso i Centri Assistenza Philips autorizzati, che possiedono la necessaria esperienza e i pezzi di ricambio originali per eseguire il lavoro.**

## Ambiente

Le lampade del solarium contengono sostanze che possono inquinare l'ambiente. Quando dovrete gettare le vecchie lampade, assicuratevi che vengano separate dai normali rifiuti domestici e depositate presso un centro di raccolta differenziata.

## Garanzia & assistenza

Se avete bisogno di assistenza o di ulteriori informazioni, vi preghiamo di visitare il nostro sito web: [www.Philips.com](http://www.Philips.com) oppure di contattare il Centro Assistenza Clienti Philips del vostro paese (per conoscere il numero di telefono, vedere l'opuscolo della garanzia). Qualora nel vostro paese non ci fosse un Centro Assistenza Clienti, rivolgetevi al rivenditore autorizzato Philips oppure contattate il Service Department of Philips Domestic Appliances and Personal Care BV.

### Limiti della garanzia

Le lampade abbronzanti non sono coperte dai termini previsti dalla garanzia internazionale.

## Localizzazione guasti

L'apparecchio potrebbe non funzionare correttamente per via di un difetto. In questo caso, vi consigliamo di rivolgervi al vostro rivenditore o a un Centro Assistenza Philips.

L'apparecchio potrebbe non funzionare correttamente anche perchè non è stato installato o usato conformemente alle istruzioni. In questo caso, potete cercare di risolvere il problema aiutandovi con quanto riportato qui sotto.

### Problema

### Possibile causa

L'apparecchio non si accende

Non avete inserito (correttamente) la spina nella presa di corrente.

C'è un problema di corrente. Verificate l'erogazione di corrente collegando un altro apparecchio elettrico.

Le lampade sono ancora troppo calde. Lasciatele raffreddare per almeno 3 minuti.

L'apparecchio non si è raffreddato a sufficienza e il dispositivo di protezione contro il surriscaldamento l'ha spento automaticamente. Eliminate la causa del surriscaldamento (ad esempio togliete l'asciugamano che ostruisce una o più aperture). Aspettate 10 minuti e riaccendete l'apparecchio.

Il fusibile interrompe l'erogazione di corrente quando accendete l'apparecchio o durante l'uso.

Controllate il fusibile del circuito cui è collegato l'apparecchio. Il tipo di fusibile corretto è un fusibile standard 16 A o un fusibile automatico. Il problema potrebbe anche essere dovuto al fatto che avete collegato troppi apparecchi allo stesso circuito.

Scarso potere abbronzante

State usando una prolunga troppo lunga e/o che non ha una corretta categoria (16A). Consultate il vostro rivenditore. Il consiglio generale è quello di non usare alcuna prolunga.

Il ciclo prescelto non è il più adatto per il vostro tipo di pelle.

La distanza fra le lampade e la superficie su cui siete sdraiati è superiore a quella consigliata.

Con il passare del tempo e dopo un lungo periodo di utilizzo, la capacità abbronzante delle lampade tende a diminuire. Questo effetto risulterà visibile solo dopo parecchi anni. Per risolvere il problema, potete decidere di prolungare leggermente la durata delle sedute oppure procedere alla sostituzione delle lampade. Dopo 750 ore di funzionamento, sul display apparirà una L per indicare che è sarebbe auspicabile procedere alla sostituzione delle lampade.

Non riuscite a mettere l'apparecchio in posizione di trasporto.

Non avete spinto la parte superiore dell'apparecchio sufficientemente all'indietro. Ricordate di spingere prima indietro e poi verso il basso (vedere "Come riporre l'apparecchio").

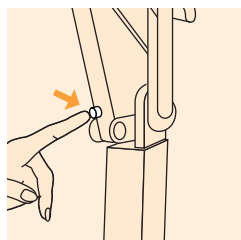

L'apparecchio non si sblocca automaticamente. In questo caso, premete per prima cosa il pulsante di sblocco (B), poi rimettete l'apparecchio nella posizione di trasporto secondo quanto indicato nel capitolo "Come riporre l'apparecchio". Se l'apparecchio non si sblocca più volte di fila, rivolgetevi al vostro rivenditore o ad un Centro Assistenza Philips.

## Codice di errore

---

Il display del telecomando può visualizzare codici di errore. Qui di seguito vi spieghiamo che cosa fare nel caso il display mostri un codice di errore.

**Nota:** sul display appare il codice E01 per 5 secondi e contemporaneamente sentite un bip.

**Nota:** sul display rimangono visibili i codici E02 e quelli con un numero superiore. Se appaiono questi codici, significa che l'apparecchio ha un problema serio e quindi non deve più essere usato.

Codice errore	Soluzione
E01	Controllate le aperture delle ventole (vedere "L'apparecchio non si accende" nella "Guida alla Localizzazione Guasti").
	Controllate i filtri UV (gli speciali pannelli di vetro che coprono le lampade). Nel caso fossero rotti, danneggiati o mancanti, non usate l'apparecchio e rivolgetevi subito al vostro rivenditore o a un Centro Assistenza Philips.
E02 e codici con numero superiore	Rivolgetevi al vostro rivenditore o a un Centro Assistenza Philips.

## Introdução

### O bronzeador

Com este aparelho pode bronzear-se confortavelmente em sua casa. As lâmpadas emitem luz visível, calor e luz ultravioleta, dando a impressão que se está a bronzear ao sol. Os filtros UV especiais apenas deixam passar a luz necessária para bronzear:

As lâmpadas bronzeadoras emitem luz infravermelha suficiente para proporcionar uma agradável sensação de calor:

Modelo HB955: além de fazer uma sessão de bronzeamento, também pode relaxar se ligar as lâmpadas especiais de infravermelhos.

Um temporizador garante que cada sessão não dura mais do que 30 minutos. Tal como acontece com a luz natural do sol, uma sobreexposição deve ser evitada (vidé secção 'O bronzeamento e a saúde').

## Importante

- ▶ Antes de ligar à corrente, verifique se a voltagem indicada no aparelho corresponde à tensão utilizada em sua casa.
- ▶ Se a ficha não for introduzida correctamente na tomada eléctrica, poderá aquecer. Certifique-se que a ficha fica bem introduzida na tomada.
- ▶ O aparelho deve ser ligado a um circuito que esteja protegido por um fusível standard de 16A ou por um disjuntor de disparo automático.
- ▶ Sempre que acabar uma sessão, desligue a ficha da corrente.
- ▶ A água e a electricidade formam uma combinação perigosa! Não use este aparelho em ambientes molhados (por ex.: na casa de banho, perto do chuveiro ou de piscinas).
- ▶ Se acabou de sair da piscina ou de tomar um duche, seque-se muito bem antes de utilizar o aparelho.
- ▶ Depois de o usar, deixe o aparelho arrefecer durante cerca de 15 minutos antes de o dobrar em posição de transporte e de o arrumar.
- ▶ Verifique se os ventiladores das campânulas e da base ficam abertos durante a sessão.
- ▶ O aparelho está equipado com um sistema automático de protecção contra sobreaquecimentos. Se o aparelho não for suficientemente arrefecido (por ex. devido à obstrução das ventilações), desligar-se-á automaticamente. Uma vez retirada a causa do sobreaquecimento e depois de se deixar arrefecer, o aparelho poderá voltar a ser ligado.
- ▶ Os filtros UV ficam muito quentes durante a utilização. Não deve tocar-lhes.
- ▶ O aparelho contém peças articuladas. Por isso, tenha cuidado no seu manuseamento, sobretudo para não entalar os dedos!
- ▶ Nunca se sirva do aparelho no caso de haver algum filtro UV danificado, partido ou em falta.
- ▶ Nunca deixe as crianças brincarem com o aparelho.
- ▶ Não exceda os tempos de sessão recomendados nem o número máximo de horas de bronzeamento (vidé 'Sessões de bronzeamento: frequência e duração?').
- ▶ Não faça sessões de bronzeamento e/ou de relax se tiver alguma doença e/ou se estiver a tomar medicação ou a usar cosméticos que potenciem a sensibilidade da sua pele. Tenha especial cuidado se for hipersensível à luz UV ou à luz infravermelha. Consulte o seu médico se tiver dúvidas.
- ▶ Não bronzeie uma determinada parte do corpo mais do que uma vez por dia. No dia da sessão, evite uma exposição excessiva à luz natural do sol.
- ▶ Consulte o seu médico se lhe aparecerem inchaços ou feridas persistentes na pele, ou se houver alguma alteração sinais/verrugas pigmentados.
- ▶ O aparelho não deve ser usado por pessoas que se queimam em vez de se bronzear quando expostas ao sol, por pessoas que sofram de queimaduras solares, por crianças ou por pessoas que sofram (ou já tenham sofrido) de cancro da pele ou que tenham predisposição para o cancro da pele.



- ▶ Quando se estiver a bronzear, use sempre os óculos de protecção fornecidos com o aparelho para proteger os olhos de doses excessivas de luz visível, luz UV e luz infravermelha (consulte a secção 'Bronzeamento e a sua saúde').
- ▶ Bastante tempo antes de se submeter a uma sessão, deverá limpar todos os vestígios de cremes, batôn e outros cosméticos.
- ▶ Não use loções ou cremes de bronzeamento rápido destinados a acelerar o processo de bronzeamento.
- ▶ Não use protectores solares, em creme ou em loção, para proteger a pele contra as queimaduras solares.
- ▶ Se a sua pele ficar tensa e seca depois da sessão de bronzeamento, poderá aplicar um creme hidratante.
- ▶ Para adquirir um bronzeado uniforme, deverá deitar-se directamente sob as campânulas.
- ▶ Não se coloque a uma distância inferior a 65 cm.
- ▶ O aparelho só deve ser deslocado quando estiver dobrado em posição de transporte. Certifique-se que as duas partes do aparelho estão bem apertadas antes de o deslocar. Não tente levantar o aparelho sem ajuda.
- ▶ As cores desvanecem sob a influência do sol. O mesmo efeito poderá ocorrer quando se usa este aparelho.
- ▶ Não espere obter melhores resultados do que o bronzeado dado pelo sol natural.

## O bronzeamento e a sua saúde

### O sol, os raios UV e o bronzeamento

O sol

- ▶ O sol fornece vários tipos de energia. A luz visível do sol permite-nos ver, a luz ultravioleta (UV) bronzeia a pele e a luz infravermelha (IR) dos raios solares dá-nos o calor que nos faz sentir bem.

### Os raios UV, o bronzeamento e a sua saúde

Tal como acontece com a luz natural do sol, o processo de bronzeamento demora algum tempo. Os primeiros efeitos só se tornam visíveis após algumas sessões (vidé secção 'Sessões de bronzeamento: frequência e duração?').

Uma sobreexposição à luz UV (luz natural do sol ou luz artificial dos bronzeadores solares) pode provocar queimaduras solares.

Para além de muitos outros factores, como a sobreexposição à luz natural do sol, o uso incorrecto ou o abuso do bronzeador, podem aumentar o risco de problemas na pele e nos olhos. O grau de gravidade desses efeitos é determinado, por um lado, pela natureza, pela intensidade e pela duração da exposição e, por outro lado, pela sensibilidade da pessoa em questão.

Quanto maior for a exposição da pele e dos olhos à luz UV, maior será o risco de inflamações da córnea, conjuntivites, danos na retina, cataratas, envelhecimento prematuro da pele e desenvolvimento de tumores. Alguns medicamentos e cosméticos potenciam a sensibilidade da pele.

Por conseguinte, é muitíssimo importante:

- ▶ *que siga as instruções das secções 'Importante' e 'Sessões de bronzeamento: frequência e duração?').*
- ▶ *que a distância de bronzeamento (distância entre os filtros UV e o corpo) seja de 65 cm.*
- ▶ *que não exceda o número máximo de horas de bronzeamento por ano (isto é, 20 horas ou 1 200 minutos).*
- ▶ *que use sempre os óculos de protecção fornecidos durante as sessões.*

### Raios IV, relaxamento e a sua saúde (apenas HB955)

O calor tem um efeito relaxante. Pense no que um banho quente ou estar deitado ao sol podem fazer por si. Poderá usufruir do mesmo efeito relaxante se ligar as lâmpadas por infravermelhos.

Quando fizer uma sessão de relaxamento, tenha em atenção o seguinte:

- Evite demasiado calor: Se for necessário, aumente a distância entre o seu corpo e as lâmpadas.
- Se sentir a cabeça muito quente, tape-a ou desloque o corpo de modo que a cabeça fique a receber menos calor.
- Feche os olhos durante a sessão de relaxamento.
- A sessão de relaxamento não deve demorar muito tempo (vidé secção 'Sessões de relaxamento: frequência e duração?').

### Sessões de bronzamento: frequência e duração?

- Não faça mais do que uma sessão de bronzamento por dia, durante um período de cinco a dez dias.
- Faça um intervalo de pelo menos 48 horas entre a primeira e a segunda sessão.
- Após o primeiro período de 5 a 10 dias, aconselha-se um descanso da pele durante algum tempo.
- Aproximadamente um mês depois de um período de sessões, a pele já terá perdido a maior parte do bronzado. Poderá, então, recomeçar um novo período de tratamento.
- Se pretender conservar sempre o bronzado, não interrompa as sessões depois de cada período de tratamento. Pode continuar, fazendo uma ou duas sessões por semana.
- Quer decida interromper o bronzamento durante algum tempo, quer opte por continuar a bronzar-se com menor frequência, não se esqueça nunca que não pode exceder o número máximo de horas de bronzamento recomendadas.
- Para o caso deste aparelho, o máximo é de 20 horas de bronzamento (=1200 minutos) por ano.

Este máximo também se aplica se usar o aparelho para bronzear partes do corpo ( função ☼ e ☼☼).

### Exemplo

Suponha que efectuou um curso de bronzamento de 10 dias, com uma sessão de 8 minutos no primeiro dia e sessões de 20 minutos cada nos nove dias seguintes.

O período total deverá demorar  $(1 \times 8 \text{ minutos}) + (9 \times 20 \text{ minutos}) = 188 \text{ minutos}$ .

Isto significa que poderá fazer 6 períodos de tratamento como este durante o ano, uma vez que  $6 \times 188 = 1128 \text{ minutos}$ .

Evidentemente, o número máximo de horas de bronzamento aplica-se a cada parte ou lado do corpo que é bronzado (isto é, a parte de trás ou a parte da frente do corpo)

**Tal como se mostra na tabela, a primeira sessão de um período de bronzamento deverá durar sempre 8 minutos, independentemente do grau de sensibilidade da pele.**

- ▶ *Se considerar que as sessões são muito longas para si (porque, por ex., sente a pele tensa e mole depois da sessão), é aconselhável reduzir a duração das sessões para, por exemplo, 5 minutos.*
- ▶ *Para obter um bronzado bonito e uniforme, vire o corpo ligeiramente durante a sessão para que ambos os lados fiquem igualmente expostos à luz.*

Duração das sessões de bronzamento para cada parte separada do corpo	Para pessoas com pele muito sensível	Para pessoas com pele normal	Para pessoas com pele menos sensível
1ª sessão	8 minutos	8 minutos	8 minutos
descansar pelo menos 48 horas			
2ª sessão	10 minutos	20-25 minutos	30 minutos*
3ª sessão	10 minutos	20-25 minutos	30 minutos*

4ª sessão	10 minutos	20-25 minutos	30 minutos*
5ª sessão	10 minutos	20-25 minutos	30 minutos*
6ª sessão	10 minutos	20-25 minutos	30 minutos*
7ª sessão	10 minutos	20-25 minutos	30 minutos*
8ª sessão	10 minutos	20-25 minutos	30 minutos*
9ª sessão	10 minutos	20-25 minutos	30 minutos*
10ª sessão	10 minutos	20-25 minutos	30 minutos*

\*) ou mais, dependendo da sensibilidade da pele.

Se a pele ficar ligeiramente tensa e seca depois do bronzear, poderá aplicar um creme hidratante.

- ▶ *Nota: Se estiver a bronzear apenas uma parte do corpo, também pode usar os tempos de bronzear mencionados na tabela acima, juntamente com a informação dada na secção 'Sessões de bronzear: frequência e duração?'.*

### Sessões de relaxamento: frequência e duração?

Apenas HB955

Se não quiser levantar-se logo a seguir à sessão de bronzear, pode ligar as lâmpadas por infravermelhos e fazer uma sessão de relaxamento, durante a qual as lâmpadas mantêm o calor.

Também pode fazer uma sessão de relaxamento sem fazer uma sessão de bronzear. Pode fazê-lo várias vezes ao dia (por ex. 30 minutos de manhã e à tarde).

### Preparação do aparelho

- ▶ O aparelho desloca-se facilmente e arruma-se bem se estiver em posição de transporte (fig. 2).
- ▶ Se quiser dar um bronzear extra ao rosto (apenas modelos HB951 e HB952) ou se quiser bronzear apenas uma parte do corpo (por ex. apenas as pernas ou o tronco - apenas mod. HB952 e HB955), deverá colocar o bronzeador no lado correcto da cama (fig. 3).

- 1 Abra o aparelho puxando os encaixes de ambos os lados da base para fora, conforme indicado pela seta (fig. 4).

A parte de cima do aparelho fica desbloqueada.

- 2 A parte de cima sobe ligeiramente (por si mesma ou com uma pequena ajuda) (fig. 5).

- 3 Segure na pega com ambas as mãos e encoste um pé contra o aparelho para evitar que ele deslize. Incline a parte de cima, puxando a pega e traçando um arco com ela (fig. 6).

Não incline demasiado a parte de cima.

- 4 Empurre a parte superior para cima e na sua direcção (fig. 7).

Isto requer algum esforço.

- 5 Desloque as duas lâmpadas para os lados, o mais possível, até ficarem totalmente alinhadas uma com a outra (fig. 8).

- 6 A distância entre os filtros UV e o corpo deve ser de 65 cm. A distância entre os filtros UV e a superfície onde estiver deitado (a cama, por ex.) deve ser de 85 cm (fig. 9).

- 7 Segure a parte de cima do suporte quando regular ou ajustar a altura do aparelho (fig. 10). Solte o botão 'A', rodando-o para a esquerda (duas ou três voltas).

- 8 Coloque a mão debaixo da parte horizontal do suporte e puxe o suporte até atingir a altura pretendida (fig. 11).

**9** Volte a apertar o botão 'A' com força e largue o suporte (fig. 12).

- ▶ Para verificar se o aparelho está regulado na altura correcta, poderá servir-se da fita métrica fornecida com o aparelho (fig. 13).
- ▶ A fita métrica rebobina-se automaticamente quando se desloca a pestana encarnada para o lado (fig. 14).

○ aparelho está pronto a ser usado.

### Utilização do aparelho

**1** Desenrole completamente o fio.

**2** Ligue a ficha à tomada eléctrica.

- ▶ O controlo remoto apresentará todas as funções que precisam de ser ajustadas pelo utilizador. O tempo de bronzamento ou de relaxamento é indicado em 00 (fig. 15).
- ▶ Apenas os mod. HB951 e HB952 mostram o símbolo ☀, o símbolo para bronzear o rosto.
- ▶ Apenas os mod. HB952 e HB955 mostram o símbolo ☀, o símbolo para bronzear somente uma parte do corpo.
- ▶ Apenas o mod. HB955 mostra o símbolo ☹ (relax).

#### Ajuste das funções

**1** Use os botões ◀ ▶ para passar de uma função para outra (fig. 16).

○ símbolo sublinhado mostra a função que está a ser programada.

**2** Selecciona bronzamento, bronzamento facial, bronzamento de parte do corpo ou relaxamento.

Escolha o símbolo ☀ se pretender bronzear todo o corpo.

Escolha ☀ e ☹ se pretender bronzear todo o corpo e dar um bronze extra ao rosto (mod. HB951 e HB952).

Escolha ☀ se pretender bronzear apenas uma parte do corpo (apenas mod. HB952 e HB955).

Escolha ☹ e ☀ se pretender bronzear apenas uma parte do corpo, incluindo um bronzeado extra no rosto (apenas mod. HB952).

Escolha o símbolo ☹ se pretender fazer uma sessão de relaxamento (calor) para todo o corpo (apenas mod. HB955).

Nota: Neste modo de emprego, as funções ☀ ☹ são usadas como exemplos do que pode ser indicado no visor:

#### Programação do tempo para bronzamento ou relaxamento.

**1** Programe o tempo da sessão de bronzamento ou de relaxamento pressionando o botão + para avançar ou o botão - para recuar (fig. 17).

Mantenha o botão premido para acertar o tempo mais rapidamente.

**2** Deite-se directamente sob as campânulas do aparelho para que os lados do corpo também fiquem bronzeados.

**3** Coloque os óculos de protecção fornecidos.

**4** Ligue as lâmpadas de bronzamento ou as lâmpadas infravermelhas pressionando o botão de arranque Ⓞ (fig. 18).

- ▶ Nota: Durante o arranque, as lâmpadas podem produzir um ligeiro zumbido. Este som cessará logo que as lâmpadas atinjam a temperatura certa.
- ▶ Nota: As lâmpadas de bronzamento começam a emitir uma luz visivelmente mais forte após 60 segundos, o que significa que estão acesas em toda a sua potência. A partir desse momento, poderá ligar ou desligar o bronzeador facial.
- ▶ Nota: Se as lâmpadas falharem e não acenderem passados 20 segundos, desligue o aparelho (Ⓞ), deixe as lâmpadas arrefecerem durante 3 minutos, programe o tempo da sessão e volte a ligar o aparelho (Ⓞ).

- ▶ Aparece um sinal a piscar e o tempo é indicado no visor (neste caso, 25 minutos) (fig. 19). Começa a contagem decrescente do tempo de bronzamento ou de relaxamento.
  - ▶ Poderá ligar ou desligar o bronzeador facial (☼, €) durante a sessão sem precisar de desligar o aparelho (fig. 20).
    - ▶ (Isto também se aplica para o bronzado extra do rosto em combinação com ☼).
 Os símbolos escolhidos permanecem visíveis, mas os outros símbolos não.
  - ▶ Durante o último minuto da sessão ouve-se um sinal sonoro intermitente (fig. 21).
  - ▶ No decurso desse minuto, poderá premir o botão ⏸ pausa/repetição para repetir o tempo programado (fig. 22).
  - ▶ O visor indica o tempo programado e começa a contagem decrescente. O sinal sonoro pára.
  - ▶ Também é possível programar outro tempo.
- Ao fazê-lo, poderá evitar os 3 minutos de espera necessários para permitir que as lâmpadas de bronzamento arrefeçam depois de serem desligadas. Este tempo de espera não se aplica para as lâmpadas por infravermelhos (apenas mod. HB955).

### 5 Programe um novo tempo, empurrando os botões + ou -. Em seguida, o botão de arranque ⏻ (fig. 23).

Os sinais sonoros ('beeps') páram e o tempo que se programou começa a ser contado.

- ▶ Se não repetir a sessão, premindo o botão ⏸ ou programando um novo tempo no decurso do último minuto da sessão, a contagem decrescente continuará e o aparelho desligar-se-á automaticamente logo que o tempo programado chegue ao fim.

#### Interromper a sessão de bronzamento ou de relaxamento

### 1 Para interromper a sessão, empurre o botão ⏸ de pausa/repetição (fig. 24).

As lâmpadas desligam-se e aparece um P no visor juntamente com o tempo remanescente. Durante 3 minutos o tempo que resta ficará a piscar. Nessa altura as lâmpadas arrefecerão. Quando parar de piscar, pode voltar a ligar o aparelho premindo o botão ⏻. O tempo que falta recomeçará a ser contado.

### 2 Pode interromper a sessão de relaxamento premindo o botão ⏸ de pausa/repetição.

As lâmpadas desligam-se e aparece um P no visor juntamente com o tempo remanescente (sem piscar). Pode ligar novamente o aparelho premindo o botão ⏻. O tempo de espera não se aplica às lâmpadas por infravermelhos. O tempo que falta recomeçará a ser contado.

#### Alterar o tempo durante a sessão de bronzamento ou de relaxamento

### 1 Quando se está a bronzear, pode mudar o tempo programado se empurrar o botão ⏻. As lâmpadas desligam-se. Programe o novo tempo, empurrando os botões + -. Aguarde até que o tempo páre de piscar (o que levará cerca de 3 minutos, porque as lâmpadas têm de arrefecer primeiro) e empurre novamente o botão ⏻.

### 2 Quando estiver a relaxar (☼), pode alterar o tempo programado se premir o botão ⏻. As lâmpadas apagam-se. Pode programar outro tempo e voltar a ligar o aparelho de imediato empurrando o botão ⏻. O tempo de espera não se aplica às lâmpadas por infravermelhos (o novo tempo programado não fica a piscar no visor).

- ▶ Certifique-se que estão acesas as lâmpadas certas: (apenas HB955)
  - ▶ *Bronzamento: quatro lâmpadas que emitem uma luz azulada.*
  - ▶ *Relaxamento: quatro lâmpadas que emitem uma luz avermelhada.*

#### Após a sessão de bronzamento

### 1 Mantenha o controlo do número de sessões que já fez, servindo-se dos botões de memória (apenas mod. HB952 e HB955). O aparelho tem dois botões de memória: um para cada pessoa (fig. 25).

#### Arrefecimento

O aparelho arrefece através das ventoinhas para evitar que os materiais e as peças aqueçam

demasiado. As lâmpadas de bronzamento não acendem se estiverem muito quentes (vidé, por exemplo, 'Interromper a sessão de bronzamento ou de relaxamento').

**► Depois de desligar as lâmpadas de bronzamento ou as lâmpadas por infravermelhos, as ventoinhas continuam a funcionar durante mais três minutos.**

Este processo é conveniente, porque permite voltar a utilizar as lâmpadas apenas 3 minutos depois de se terem desligado.

- ▶ *As lâmpadas por infravermelhos não precisam de um período de arrefecimento antes de voltarem a ser ligadas.*
- ▶ *Evidentemente, se tiver desligado o aparelho, retirando a ficha da tomada eléctrica, as ventoinhas não efectuarão o arrefecimento de três minutos.*
- ▶ *Se tiver desligado o aparelho, retirando a ficha da tomada eléctrica, e outra pessoa pretender usar o bronzeador logo a seguir para fazer uma sessão, o último tempo programado não aparecerá a piscar no visor. Isto significa que o próximo utilizador terá de ter atenção ao período de três minutos de arrefecimento.*
- ▶ *Apenas HB955: se quiser usar o aparelho para uma sessão de bronzamento logo a seguir a uma sessão de relaxamento (☺), também deve deixar primeiro arrefecer o aparelho durante três minutos. Depois da sessão de relaxamento, as lâmpadas de bronzamento ficam quentes e precisam de arrefecer antes de serem ligadas.*

## Limpeza

**1** Antes de começar a limpar o aparelho, desligue-o da corrente e deixe-o arrefecer.

**2** Limpe a parte exterior com um pano húmido.

Não deixe entrar água para dentro do aparelho.

**3** Não use esfregões.

Nunca use líquidos abrasivos, como petróleo ou acetona, para limpar o aparelho.

► A parte exterior dos filtros UV pode ser limpa com um pano macio humedecido com umas gotas de álcool metílico.

## Arrumação

**1** Deixe o aparelho arrefecer durante 15 minutos antes de o colocar em posição de transporte e de o guardar.

► Entretanto, pode enrolar o cabo de alimentação e guardá-lo na base do aparelho.

**2** Certifique-se que os cabos e o controlo remoto ficam bem arrumados porque, caso contrário, poderão ficar presos entre as peças do aparelho quando este é colocado em posição de transporte (fig. 26).

**3** Com uma mão, segure a parte de cima do suporte com força e com a outra mão desaperte o botão (A) de ajuste da altura, rodando-o para a esquerda (fig. 27).

**4** Feche o suporte totalmente (fig. 28).

**5** Aperte bem o botão (A) de regulação da altura, rodando-o para a direita (fig. 29).

**6** Vire as campânulas uma contra a outra (fig. 30).

**7** Segure a pega com ambas as mãos, encoste um pé contra o aparelho para evitar que ele deslize e incline a parte de cima com o suporte para trás (fig. 31).

O sistema automático de desbloqueio só funcionará se inclinar a parte de cima com o suporte suficientemente para trás. Contudo, deverá ter cuidado e não inclinar demasiado para trás porque pode desequilibrar-se com o peso e cair.

**8** Empurre a parte de cima para baixo (fig. 32).

**9** Baixe-a lentamente até à base (fig. 33).

**10** Aperte as lâmpadas à base, empurrando ambos os encaixes na direcção da seta (fig. 34).

### Substituição

A luz emitida pelas lâmpadas de bronzamento vai perdendo o brilho com o tempo (isto é, após alguns anos numa utilização normal). Quando isso acontecer, notará uma diminuição na capacidade de bronzamento do aparelho. Este problema pode ser resolvido aumentando ligeiramente o tempo das sessões ou, então, através da substituição das lâmpadas.

**D** Apenas mod. HB952 e HB955: O controlo remoto do aparelho inclui um contador que regista o número de horas de funcionamento.

**1** Escolha a função ☼. Regule o tempo para 00 e mantenha premido o botão ⏸ de pausa/repetição para visualizar o número de horas de funcionamento (fig. 35).

O número máximo de horas que o contador pode visualizar é 999. Depois de atingir esse número, continuará a contagem a partir de 000.

**2** Quando se liberta o botão de pausa/repetição, o número de horas de funcionamento desaparece do visor.

**D** Após 750 horas de funcionamento, aparece um L no lado esquerdo do visor. Isto significa que a capacidade de bronzear do aparelho diminuiu de tal modo que a substituição das lâmpadas se torna aconselhável (fig. 36).

Evidentemente, poderá optar por adiar a substituição durante algum tempo e passar a fazer sessões mais longas.

**3** Para remover o L do visor, prima o botão ⏸ de pausa/repetição, com a indicação de tempo em 00 e o símbolo da função ☼ no visor. Mantenha o botão pausa/repetição premido e carregue primeiro no botão +. Em seguida, prima o botão – e o L desaparecerá do ecrã (fig. 37).

Os filtros UV protegem contra uma exposição indesejada. Por conseguinte, é importante que substitua imediatamente um filtro que esteja estragado ou partido.

Apenas mod. HB955: substitua as lâmpadas por infravermelhos logo que deixem de funcionar.

**Mande substituir as lâmpadas de bronzamento (Philips HPA flexpower 400-600), as lâmpadas por infravermelhos (n.º 4222 062 95590), os filtros UV e o cabo de alimentação num concessionário autorizado pela Philips. Apenas esses centros têm os conhecimentos e a competência para efectuar esse serviço, além de terem as peças de origem para o aparelho.**

### Meio ambiente

As lâmpadas deste aparelho contêm substâncias que podem ser prejudiciais ao meio ambiente.

Quando se desfizer das lâmpadas, não as misture com o seu lixo doméstico normal. Coloque-as nos locais próprios - ecopontos.

### Garantia e assistência

Se necessitar de assistência ou de informações ou se tiver qualquer problema, por favor visite o endereço da Philips em [www.philips.pt](http://www.philips.pt) ou contacte o Centro de Informação ao Consumidor Philips do seu país (os números de telefone encontram-se no folheto da garantia mundial). Se não existir um desses Centros no seu País, dirija-se a um agente Philips ou contacte o Departamento de Service da Philips Domestic Appliances and Personal Care BV.

### Restrições à garantia

As lâmpadas não estão cobertas pelas condições da garantia mundial.

## Resolução de problemas

Se o aparelho não funcionar correctamente, talvez tenha algum defeito. Nesse caso, aconselha-se o contacto com o seu agente ou com um concessionário autorizado pela Philips.

O aparelho também poderá não estar a trabalhar correctamente por ter sido mal instalado ou por não estar a ser usado de acordo com as instruções. Nesse caso, você mesmo poderá resolver o problema se seguir as sugestões que lhe damos.

Problema	Causa provável
O aparelho não arranca	A ficha não está (não está bem) introduzida na tomada eléctrica. Há uma falha de corrente. Verifique se a fonte de alimentação está a funcionar ligando outro aparelho. As lâmpadas ainda estão muito quentes. Deixe-as arrefecer primeiro durante 3 minutos.
	O aparelho não arrefeceu o suficiente e o dispositivo de protecção contra sobreaquecimentos desligou o aparelho automaticamente. Retire a causa do sobreaquecimento (alguma toalha que esteja a obstruir uma ou mais ventilações). Aguarde 10 minutos e volte a ligar o aparelho.
O fusível corta a energia quando se liga o aparelho ou durante a sua utilização.	Verifique o fusível do circuito ao qual o aparelho está ligado. O fusível indicado é um fusível de 16A ou um disjuntor. O fusível também pode rebentar por haver muitos aparelhos eléctricos ligados ao mesmo circuito.
Resultados finais não satisfazem	Está a servir-se de uma extensão muito comprida e/ou que não tem uma corrente de 16A. Consulte o seu agente. O nosso conselho geral é evitar o uso de extensões. Não está a seguir um calendário de bronzeamento adequado ao seu tipo de pele.
	A distância entre as lâmpadas e a superfície onde está deitado(a) é maior do que a recomendada. Quando se usam as lâmpadas durante muito tempo, a capacidade de bronzeamento diminui. Este efeito só se tornará notado após vários anos. Você mesmo conseguirá resolver o problema se seleccionar um tempo de bronzeamento ligeiramente mais longo ou se mandar substituir as lâmpadas. Após 750 horas de funcionamento o visor apresenta um L para indicar que é aconselhável proceder à troca das lâmpadas.
O aparelho não fica em posição de transporte.	Não empurrou a parte de cima do aparelho suficientemente para trás. Certifique-se que empurra primeiro a parte de cima para trás antes de a empurrar para baixo (vide 'Arrumação'). O aparelho não se fecha automaticamente. Nesse caso, terá primeiro que premir o botão de desbloqueio (B) e depois poderá dobrar o aparelho para a posição de transporte, conforme indicado na secção 'Arrumação'. Se o aparelho persistir em não se fechar, por favor contacte um concessionário autorizado pela Philips.

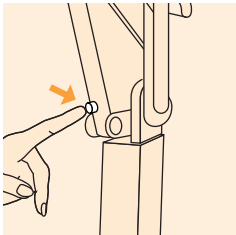



## Códigos de erro

O visor do controlo remoto pode mostrar códigos de erro. Explicamos em seguida o que deverá fazer se lhe aparecer um código de erro no ecrã.

**Nota:** aparece E01 no visor durante 5 segundos e, simultaneamente, ouve-se um 'beep'.

**Nota:** E02 e códigos com numeração superior permanecem visíveis no mostrador. Se estes códigos aparecerem, o aparelho apresenta um problema sério e não deve continuar a ser usado.

Código de erro	Solução
E01	Verifique as aberturas de ventilação (vidé 'o aparelho não arranca' em 'Resolução de problemas').
	Verifique os filtros UV (os painéis de vidro especial que cobrem as lâmpadas). Se estes filtros estiverem partidos, estragados ou em falta, páre de usar o aparelho e contacte o seu agente ou um concessionário autorizado pela Philips.
E02 e códigos com numeração superior	Contacte o seu agente local ou um concessionário autorizado pela Philips.

## Giriş

## Solaryum

Bu bronzlaşma cihazıyla, evinizde rahatça bronzlaşabilirsiniz. Bronzlaştırıcı ampuller görünür ışığı, ısıyı ve ultraviyole ışığı yayararak, size gerçek bir güneş altında güneş banyosu yaptığınız hissini verir. Özel UV filtreleri sadece bronzlaşmak için gereken ışığı geçirirler:

Bronzlaştırıcı ampuller hoş bir sıcaklık sağlamak için, yeterli miktarda kızılötesi ışık yayar.

Model HB955: bronzlaşma seansının yanı sıra, özel kızılötesi ampulleri açarak, bir dinlenme seansına girebilirsiniz.

Zamanlayıcı, her bir bronzlaşma seansının 30 dakikadan fazla sürmesini engeller. Doğal güneş ışığında olduğu gibi, bu ışığın altında uzun süre kalmaktan kaçınılmalıdır (bkz. 'Bronzlaşma ve sağlığını').

## Önemli

- Cihazı prize takmadan önce, cihazın üzerinde belirtilen voltajın evinizdeki şebeke voltajıyla uygunluğunu kontrol edin.
- Eğer fiş duvar prizine doğru şekilde takılmadıysa, ısınabilir. Fişi duvar prizine doğru şekilde taktığınızdan emin olun.
- Cihaz I6A'lık standart veya otomatik bir akım ile korunan bir devreye bağlanmalıdır.
- Kullanımdan sonra her zaman cihazın fişini prizden çekin.
- Su ve elektrik tehlikeli bir ikilidir! Cihazı sulu çevrelerde (örn. banyoda veya duş-kabininde veya bir yüzme havuzunun yanında) kullanmayın .
- Eğer yüzdüyseniz veya henüz yeni duş aldıysanız, cihazı kullanmadan önce kendinizi tamamen kurulayın.
- Kullanımdan sonra, cihazı katlayarak tekrar taşıma pozisyonuna getirip saklamadan önce, cihazın yaklaşık 15 dakika soğumasını bekleyin.
- Kullanım esnasında, ampul ünitesi ve taban içerisindeki deliklerin açık kaldığından emin olun.
- Cihaz aşırı ısınmaya karşı otomatik bir korumayla donatılmıştır. Eğer cihaz yeterince soğutulmazsa (örn. delikler kapalı ise), cihaz otomatik olarak kapanacaktır. Aşırı ısınma sonlanıp cihaz soğuduğunda, cihaz tekrar açılabilir.
- Cihaz kullanımda iken, UV filtresi çok ısınır. Dokunmayın.
- Cihazda menteşe girişleri bulunmaktadır, bu yüzden parmaklarınızı bu parçalar arasında sıkıştırmamaya dikkat edin.
- UV filtresi hasar gördüğünde, kırıldığında veya kaybolduğunda cihazı kesinlikle kullanmayın.
- Çocukların cihazla oynamalarına izin vermeyin.
- Önerilen seans süresini ve maksimum bronzlaşma seans sayısını (bkz. 'Bronzlaşma: ne sıklıkta ve ne kadar süreyle?') aşmayın.
- Hastalığınız varsa ve/veya ilaç kullanıyorsanız veya cildin hassasiyetini arttıran kozmetikler kullanıyorsanız, bronzlaşma ve/veya dinlenme seansına girmeyin. UV ışığına veya kızılötesi ışığa karşı aşırı hassassanız, çok daha fazla dikkatli olun. Şüphe duyduğunuz konularda doktorunuza başvurun.
- Ücudunuzun belirli bir bölgesini günde bir kereden fazla bronzlaştırmayın. Aynı gün içerisinde doğal güneş ışığına fazlaca maruz kalmaktan kaçının.
- Cilt üzerinde ülser, leke veya kalıcı şişkinlikler görüldüğünde doktorunuza başvurun.
- Bu cihaz, güneşe çıktıklarında kolayca yanan fakat bronzlaşmayan kişiler, güneş yanığı olan kişiler, çocuklar veya deri kanseri olan (veya önceden olan) kişiler tarafından veya deri kanserine yakalanabilecek kişilerce kullanılmamalıdır.
- Gözlerinizi aşırı görünür ışık, UV ışık ve kızılötesi ışık miktarına karşı korumak için, bronzlaşma esnasında her zaman verilen koruyucu gözlükleri takın (Ayrıca bkz. "Bronzlaşma ve sağlığını").
- Bronzlaşma seansından önce yüzünüzdeki krem, ruj ve diğer kozmetikleri silin.

- ▶ Bronzlaşma işlemini hızlandırmaya yardımcı herhangi bir çabuk-bronzluk losyonları veya kremlerini kullanmayın.
- ▶ Cildinizi güneş yanığına karşı korumaya yardımcı güneş kremleri veya losyonları kullanmayın.
- ▶ Eğer bronzlaşma seansından sonra cildinizde gerginlik hissederseniz, cildinize nemlendirici bir krem sürebilirsiniz.
- ▶ Eşit bir biçimde bronzlaşmak için, ampul ünitelerinin hemen altına uzanmalısınız.
- ▶ 65 cm'den daha az bir mesafe seçmeyin.
- ▶ Cihazı sadece, cihaz taşıma pozisyonundayken taşıyın. Cihazı taşımadan önce, cihazın her iki parçasının da doğru şekilde tutturulduğundan emin olun. Cihazı tek başınıza kaldırmaya kalkışmayın.
- ▶ Renkler güneşin etkisiyle solabilir. Aynı etki cihazı kullanırken de oluşabilir.
- ▶ Cihazın doğal güneş ışığından daha iyi sonuç vermesini beklemeyin.

## Bronzlaşma ve sağlığınız

### Güneş, UV ve bronzlaşma

#### Güneş

- ▶ Güneş farklı tiplerde enerji sağlar. Görünür ışık görmemizi sağlarken, ultraviyole (UV) ışık bronzluk verir ve güneş ışınları içerisindeki kızılötesi (IR) ışık, altında uzanıp güneşlendiğimiz ısının kaynağıdır.

#### UV, bronzlaşma ve sağlığınız

Doğal güneş ışığında olduğu gibi, bronzlaşma işlemi biraz zaman alacaktır. İlk etki, sadece bir kaç seans sonrasında (Bkz. 'Bronzlaşma seansları: ne sıklıkta ve ne kadar süreyle?') farkedilir olacaktır.

UV ışığına (Doğal güneş ışığı veya bronzlaşma cihazından gelen suni ışık) aşırı maruz kalmak güneş yanığına sebep olabilir.

Bunun yanında, bir çok diğer etken, örneğin doğal güneş ışığına aşırı maruz kalmak, cihazın yanlış ve aşırı kullanımı deri ve göz problemi risklerini çoğaltabilir. Bu etkilerin oluşum dereceleri, maruz kalınma şekline, şiddetine ve süresine göre değiştiği gibi, kişinin hassasiyetiyle de alakalıdır.

Deri ve gözler UV ışığına daha çok maruz bırakıldıkça, keratit, konjunktiva iltihabı, retina bozukluğu, katarakt, erken deri yaşlanması ve deri tümörleri oluşma riski artar. Bazı ilaçla tedaviler ve kozmetikler derinin hassasiyetini arttırır.

Bu yüzden aşağıdakilere dikkat etmeniz çok önemlidir;

- ▶ 'Önemli' ve 'Bronzlaşma seansları: ne sıklıkta ve ne kadar süreyle?' bölümlerinde verilen talimatları takip etmeniz oldukça önemlidir:
- ▶ uygulama mesafesini (UV filtreleri ve vücut arasında kalan mesafe) 65 cm'de tutmanız;
- ▶ bir yıl içinde maksimum bronzlaşma seans saatini (örn. 20 saat veya 1200 dakika) aşmamanız;
- ▶ bronzlaşma esnasında, verilen gözlükleri her zaman takmanız.

#### IR, dinlenme ve sağlığınız (sadece HB955 modeli)

Sıcaklığın dinlendirici bir etkisi vardır. Sıcak bir banyonun veya güneş ışığında tembellik yapmanın sizi ne kadar cezbettiğini bir düşünün. Aynı hazzı, kızılötesi ampulleri açarak da sağlayabilirsiniz.

Dinlenme seansına girdiğiniz zaman aşağıdakileri aklınızda bulundurun:

- Çok terlemekten kaçının. Kendiniz ve ampuller arasındaki mesafeyi arttırın, eğer gerekliyse.
- Eğer başınız çok sıcaklarsa, başınızı örtün veya başınıza doğru daha az ısı yayılmasını sağlamak için vücudunuzu hareket ettirin.
- Bir dinlenme seansı esnasında, gözlerinizi kapatın.
- Dinlenme seansının çok uzun sürmemesine özen gösterin (ayrıca bkz. 'Dinlenme seansları: ne sıklıkta ve ne kadar süreyle?').

**Bronzlaşma seansları: ne sıklıkta ve ne kadar süreyle?**

- Beş ila on günlük bir periyot süresince, bir gün içerisinde, birden fazla bronzlaşma seansına girmeyin.
- Birinci ve ikinci seanslar arasında en az 48 saatlik bir zaman aralığı bırakın.
- Bu 5 ila 10 günlük uygulama sonrasında, cildinizi bir süre dinlendirmenizi tavsiye ederiz.
- Uygulamadan yaklaşık bir ay sonra, cildiniz bronzluğunu yitirecektir. Yeni bir uygulamaya başlayabilirsiniz.
- Bronzluğunuzu korumak istiyorsanız, uygulamayı durdurmamayı ancak; haftada bir veya iki kez uygulamaya devam edin.
- İster bir süreliğine uygulamayı durdurun veya ister daha düşük bir sıklıkta uygulamaya devam edin, maksimum bronzlaşma seans saatini aşmamanız gerektiğini unutmayın.
- Bu cihaz için, yıllık maksimum bronzlaşma seans saati 20 saattir (=1200 dakika).

Bu maksimum süre, cihazı vücudunuzun belirli bölgelerini bronzlaştırmak için kullandığınızda da geçerlidir (fonksiyon ☞ ve ☞).

**Örnek**

Birinci gün 8-dakika ve takip eden dokuz gün boyunca 20-dakikalık seanslar uyguladığınız, 10-günlük bir bronzlaşma seansı uyguladığınızı farz edin.

Tüm uygulama (1 x 8 dakika) + (9 x 20 dakika) = 188 dakika sürer:

Bu demektir ki; 6 x 188 dakika = 1128 dakika edeceği için, bir yıl içinde bu uygulamayı 6 kere tekrarlayabilirsiniz.

Tabii ki; maksimum bronzlaşma seans saati, vücudunuzun bronzlaştırılan her kısmı için ayrı ayrı geçerlidir (örn. vücudun önü ve arkası).

**Tabloda gösterildiği gibi, bronzlaşma seansının ilk seansı cildin hassasiyetine bakılmaksızın, her zaman 8 dakika sürmelidir.**

- Eğer seansların sizin için çok uzun olduğunu düşünüyorsanız (örn. cildiniz seans sonrasında gerginleşiyor ve hassaslaşıyorsa), seans sürelerini örn. 5'er dakika azaltmanızı öneririz.
- Güzel, eşit bir bronzluk için, vücudunuzu seans sırasında hafifçe çevirerek, vücudun yan bölgelerinin solaryum ışığından eşit bir biçimde faydalanmalarını sağlayın.

Vücutun her bir ayrı bölgesi için bronzlaşma seanslarının süresi	çok hassas ciltli kişiler için	normal hassas ciltli kişiler için	az hassas ciltli kişiler için
İlinci seans	8 dakika	8 dakika	8 dakika
en az 48 saatlik dinlenme			
2nci seans	10 dakika	20-25 dakika	30 dakika*
3üncü seans	10 dakika	20-25 dakika	30 dakika*
4üncü seans	10 dakika	20-25 dakika	30 dakika*
5inci seans	10 dakika	20-25 dakika	30 dakika*
6nci seans	10 dakika	20-25 dakika	30 dakika*
7nci seans	10 dakika	20-25 dakika	30 dakika*
8inci seans	10 dakika	20-25 dakika	30 dakika*
9uncu seans	10 dakika	20-25 dakika	30 dakika*
10uncu seans	10 dakika	20-25 dakika	30 dakika*

\*) veya daha uzun, cilt hassasiyetinize bağlı olarak.

Bronzlaşma seansı sonrasında cildinizde gerginlik hissederseniz, cildinize nemlendirici bir krem sürebilirsiniz.

- *Not: Eğer vücudunuzun sadece bir bölümünü bronzlaştırıyorsanız, 'Bronzlaşma seansları: ne sıklıkta ve ne kadar süreyle?' bölümünde verilen talimatlarla birlikte, yukarıdaki tabloda belirtilen bronzlaşma çizelgelerinizi kullanabilirsiniz.*

### **Dinlenme seansları: ne sıklıkta ve ne kadar süreyle?**

Sadece HB955

Bronzlaşma seansından sonra derhal ayağa kalkmak istemiyorsanız, kızılötesi lambaları çalıştırarak dinlenme seansına geçebilirsiniz.

Bir bronzlaşma seansı uygulamadan da, dinlenme seansına girebilirsiniz. Bunu birgün içerisinde defalarca yapabilirsiniz (örn. sabah ve akşam 30'şar dakika).

### **Kullanıma hazırlama**

- Cihaz taşıma pozisyonunda kolayca taşınabilir ve saklanabilir (şek. 2).
- Eğer yüzünüze ekstra bir bronzluk görünümü vermek istiyorsanız (sadece HB951 ve HB952 modelleri) veya vücudunuzun sadece bir kısmını bronzlaştırmak istiyorsanız (örn. sadece bacaklar veya vücudunuzun üst yarısı; sadece HB952 ve HB 955 modelleri), cihazı yatağın doğru köşesine koyduğunuzdan emin olun (şek. 3).

- 1 Tabanın her iki tarafında bulunan kilit dillerini, okla gösterildiği şekilde çekerek, cihazı açın (şek. 4).

Cihazın üst kısmı şimdi açılmış durumdadır.

- 2 Üst kısım (kendiliğinden veya biraz yardımla) hafifçe yukarı kalkar (şek. 5).

- 3 Tutma yerini her iki elinizle beraber tutun ve cihazın kaymasını engellemek için bir ayağınızı cihaza doğru koyun. Tutma yerini çekerek ve beraber bir kavis çizerek, üst kısmı yukarı kaldırın (şek. 6).

Üst kısmı çok fazla yukarı kaldırmayın.

- 4 Üst kısmı yukarı ve aynı anda kendinize doğru çekin (şek. 7).

Bu biraz güç gerektirir.

- 5 Ampuller birbirleriyle aynı hizaya gelinceye kadar, her iki ampülü yana doğru mümkün olduğunca uzağa hareket ettirin (şek. 8).

- 6 UV filtreleri ve vücudunuz arasındaki mesafe 65 cm olmalıdır. UV filtreleri ve uzandığınız yüzey (örn. yatak) arasındaki mesafe 85 cm. olmalıdır (şek. 9).

- 7 Cihazın yüksekliğini ayarladığınızda veya düzelttiğinizde, standın üst kısmını destekleyin (şek. 10).

'A' düğmesini saat yönünün tersine çevirerek gevşetin (iki veya üç tur).

- 8 Elinizi standın yatay kısmının altına koyun ve standı istenilen yüksekliğe uzatın (şek. 11).

- 9 'A' düğmesini tekrar sıkıca sıkıştırın ve standı bırakın (şek. 12).

- Cihazın istenilen yükseliğe ayarlanıp ayarlanmadığını ölçüm bandını dışarı çekerek anlayabilirsiniz (şek. 13).
- Ölçüm bandı, kırmızı düğmeyi yana doğru ittiğinizde, otomatik olarak içeri girecektir (şek. 14).

Cihaz şimdi kullanıma hazırdır.

## Cihazın kullanımı

**1** Elektrik kordonunu tamamen çözün.

**2** Fişi duvar prizine takın.

- Uzaktan kumanda aleti, kullanıcı tarafından ayarlanması gereken tüm fonksiyonları gösterecektir. Bronzlaşma ve dinlenme süresi 00 olarak gösterilmektedir (şek. 15).
- Sadece HB951 ve HB952 modelleri € sembolünü gösterirler: yüzünüzü bronzlaştırmak için kullanılan sembol.
- Sadece HB952 ve HB955 modelleri ☼ sembolünü gösterirler: vücudunuzun bir kısmını bronzlaştırmak için kullanılan sembol.
- Sadece HB955 modeli ☼ (dinlenme) sembolünü gösterir.

### Fonksiyonların ayarlanması

**1** Fonksiyondan fonksiyona ayarını seçmek için ◀ ▶ düğmelerine basın (şek. 16).

Altıçizgili sembol hangi programı programladığınızı gösterir:

**2** Bronzlaşma, yüz bronzluğu, vücudun bir kısmını bronzlaştırma veya dinlenmeyi seçme.

Eğer tüm vücudunuzu bronzlaştırmak istiyorsanız, ☼ sembolünü seçin.

Eğer tüm vücudunuzu bronzlaştırmak ve yüzünüze ekstra bir bronzluk görünümü vermek istiyorsanız (modeller HB951 ve HB952), ☼ ve € sembolünü seçin.

Eğer vücudunuzun sadece bir kısmını bronzlaştırmak istiyorsanız (modeller HB952 ve HB955), ☼ sembolünü seçin.

Eğer vücudunuzun sadece bir kısmını bronzlaştırmak ve ekstra bir yüz bronzluğu istiyorsanız, € ve ☼ sembollerini seçin.

Eğer tüm vücut için (ılıklaştırılmış) bir dinlenme seansı tercih ederseniz (sadece HB955 modeli), ☼ sembolünü seçin.

Not: Bu kullanma talimatlarında, ☼, € fonksiyonları ekranda gösterilebilecek örnekler olarak kullanılmaktadır.

### Bronzlaşma veya dinlenme seansları için süre ayarlama.

**1** Bronzlaşma veya dinlenme seansını, zamanı ilerletmek için + düğmesine basarak veya zamanı geriye almak için - düğmesine basarak ayarlayın (şek. 17).

Süreyi daha çabuk ayarlamak için, düğmeyi basılı tutun.

**2** Vücudunuzun yan kısımlarının tamamen bronzlaşmasını sağlamak için, cihazın ampul ünitesinin hemen altına uzanın.

**3** Verilen koruyucu gözlükleri takın.

**4** Bronzlaştırıcı ampulleri veya kızılötesi ampulleri başlatma düğmesine ⊕ basarak açın (şek. 18).

- Not: Başlangıç esnasında, bronzlaştırıcı ampuller vizitli bir ses çıkartabilir. Bu ses, ampuller tamamen yanınca duracaktır.
- Not: Bronzlaştırıcı ampuller yaklaşık 60 saniye sonra, görünür daha güçlü bir ışık yaymaya başlayacaklardır. Bu, tam güçte yandıklarına işarettir. Bu andan itibaren, yüz solaryumunu açabilir veya kapatabilirsiniz.
- Not: Eğer ampuller yaklaşık 20 saniye sonra yanmazlarsa, cihazı kapatın (⊖), 3 dakika boyunca cihazın soğumasını bekleyin, bronzlaşma süresini ayarlayın ve cihazı tekrar açın (⊕).

► Yanıp sönen bir sinyal belirleyecektir; ayarlanan süre ekran üzerinde gösterilir (bu durumda 25 dakika) (şek. 19).

Ayarlanan bronzlaşma veya dinlenme süresi şimdi geriye doğru saymaya başlayacaktır:

► Yüz solaryumunu (☼, €) seans esnasında, tüm cihazı kapatmaya gerek kalmadan açabilir veya kapatabilirsiniz (şek. 20).

► (Bu, ekstra yüz bronzluđu için ☼ ile uyumlu olarak da geçerlidir).

Seçilen semboller ekranda görünür kalırken, diđer semboller görünmez.

- Seansın son dakikası esnasında, aralıklı bir bipleme sesi duyacaksınız (şek. 21).
- Bu dakika süresince, bekle/tekrar et düğmesine ☼ basarak ayarlanan süreyi tekrarlayabilirsiniz (şek. 22).
- Ekran ayarlanan süreyi gösterir ve aşağıya doğru saymaya başlar. Bipleme durur.
- Yeni bir süre ayarlamak da mümkündür.

Bunu yaparak, ampuller tekrar yanmadan önce gerekli olan 3-dakikalık soğuma süresini engelleyebilirsiniz.

Bu bekleme süresi kızılötesi ampuller için geçerli değildir (sadece HB955 modeli).

**5** + veya – düğmelerine basarak yeni bir süre ayarlayın. Daha sonra, başlatma düğmesine ⊕ basın (şek. 23).

Bipleme durur ve henüz yeni ayarlanan süre aşağıya doğru azalmaya başlar.

- ☼ düğmesine basarak seansı tekrar etmezseniz veya seansın son dakikası esnasında yeni bir süre ayarlamazsanız, aşağıya doğru sayım devam eder ve cihaz ayarlanan süre biter bitmez otomatik olarak kapanır.

### Bronzlaşma veya dinlenme seansını durdurma

**1** Bekle/tekrar et ☼ düğmesine basarak bronzlaşma seansını durdurabilirsiniz (şek. 24).

Ampuller sönecektir; kalan süreyle beraber ekranda P belirecektir: 3 dakika boyunca kalan süre yanıp sönecektir. Bu süre boyunca, ampuller soğur. Yanıp sönmeye işlemini bittiğinde, ⊕ düğmesine basarak cihazı tekrar çalıştırabilirsiniz. Kalan süre şimdi aşağıya doğru azalmaya başlayacaktır.

**2** Dinlenme seansını bekle/tekrar et ☼ düğmesine basarak durdurabilirsiniz.

Ampuller sönecektir; kalan süreyle (yanıp sönmeye halde değil) beraber ekranda P belirir. ⊕ düğmesine basarak cihazı tekrar tekrar hemen açabilirsiniz. Bekleme süresi kızılötesi ışıklar için geçerli değildir. Kalan süre aşağıya doğru azalmaya başlayacaktır.

### Bronzlaşma veya dinlenme süresini seans esnasında değiştirme

**1** Bronzlaşırken, ayarlanan süreyi ⊕ düğmesine basarak değiştirebilirsiniz. Ampuller sönecektir.

Daha sonra + – düğmelerine basarak yeni bir süre ayarlayabilirsiniz. Ayarlanan süre yanıp sönmeye işlemini durduruncuya kadar bekleyin (bu 3 dakika sürecektir çünkü öncelikle ampuller soğumalıdır) ve ⊕ düğmesine tekrar basın.

**2** Dinlenirken (☼), ayarlanan süreyi ⊕ düğmesine basarak değiştirebilirsiniz. Ampuller sönecektir.

⊕ düğmesine basarak yeni bir süre ayarlayabilir ve cihazı tekrar hemen açabilirsiniz. Bekleme süresi kızılötesi ampuller için geçerli değildir (yeni ayarlanan süre, ekran üzerinde yanıp sönmeye).

► Doğru ampullerin açık olduğundan emin olun: (sadece HB955)

► Bronzlaşma: mavimsi ışık yayan dört ampul.

► Dinlenme: kırmızımsı ışık yayan dört ampul.

### Bronzlaşma seansından sonra

**1** Girdiğiniz seansların sayısının çizelgesini hafıza cetveli (sadece HB952 ve HB955 modelleri) yardımıyla tutabilirsiniz. Cihazda iki hafıza cetveli bulunmaktadır: her bir kişi için bir adet (şek. 25).

### Soğutma

Cihaz, materyallerin ve parçaların çok ısınmasını engelleyen fanlar yardımıyla soğutulmaktadır.

Bronzlaştırıcı ampuller; eđer çok sıcaklarsa yanmayacaktır (örneğin bkz. "Bronzlaşma veya dinlenme seansı durdurma").

- Bronzlaştırıcı ampulleri veya kızılötesi ampulleri söndürdükten sonra, fanlar 3 dakika daha çalışmaya devam edeceklerdir.

Bu elverişlidir; çünkü siz bronzlaştırıcı ampulleri kapattıktan sadece 3 dakika sonra tekrar ampulleri kullanmanızı sağlar:

- ▶ Kızılötesi ışıklarının tekrar açılmadan önce bir soğuma periyodundan geçmesi gerekli değildir.
- ▶ Eğer bronzlaştırıcı cihazı, fişi duvar prizinden çekmeden kapattıysanız, tabii ki, fanlar bir 3 dakika boyunca daha soğutma yapmayacaktır.
- ▶ Eğer cihazı fişi duvar prizinden çekerek kapattıysanız ve bir diğer kişi bronzlaşma seansı için cihazı hemen kullanmak isterse, yeni ayarlanan süre ekran üzerinde yanıp sönmeyecektir. Bu demek oluyor ki, bir sonraki kişi üç-dakikalık soğutma periyodunun çizelgesini kendisi tutmak zorunda kalacaktır.
- ▶ Sadece HB955: eğer cihazı bir dinlenme seansından (⏸) hemen sonra bir bronzlaşma seansı için kullanmak istiyorsanız, cihazın üç dakika boyunca soğumasına izin vermelisiniz. Dinlenme seansının bir sonucu olarak, bronzlaştırıcı ampuller ısınacaktır ve açılmadan önce soğumaları gerekmektedir.

### Temizleme

- 1 Cihazı temizlemeye başlamadan önce, her zaman cihazı prizden çekin ve soğumaya bırakın.
- 2 Cihazın dış yüzeyini nemli bir bezle temizleyin.

Cihazın içine su kaçmamasına özen gösterin.

- 3 Ovalayıcı bezler kullanmayın.

Cihazı temizlemek için, aşındırıcı maddeler, petrol veya aseton gibi yıprandırıcı sıvılar kullanmayın.

- ▶ UV filtrelerinin dış yüzeyini, biraz metil katılmış ispirto ile ıslatılmış yumuşak bir bezle temizleyebilirsiniz.

### Saklama

- 1 Cihazı taşıma pozisyonuna getirip saklamadan önce, 15 dakika boyunca soğumasını bekleyin.
- ▶ Bu sırada, kordonları çözebilir ve cihazın tabanına yerleştirebilirsiniz.
- 2 Kordonların ve uzaktan kumanda ünitesinin doğru şekilde saklandıklarından emin olun. Aksi halde, cihazı taşıma pozisyonuna getirdiğinizde, cihazın parçaları arasında sıkışabilirler (şek. 26).
- 3 Standın üst kısmını bir elinizle tutun ve yükseklik ayar düğmesini (A) saat yönünün tersine çevirerek gevşetin (şek. 27).
- 4 Standı tamamen kaydırarak yerine geçirin (şek. 28).
- 5 Yükseklik ayar düğmesini (A) saat yönünde çevirerek sıkıca tutturun (şek. 29).
- 6 İki ampul ünitesini birbirlerine doğru çevirin (şek. 30).
- 7 Tutma yerini iki elinizle tutun, cihazın kaymasını engellemek için bir ayağınızı cihaza doğru koyun ve üst kısmını standla birlikte arkaya doğru yatırın (şek. 31).

Otomatik kilit açma sistemi sadece üst kısmı standla birlikte arkaya yeterince uzak yatırdığınızda çalışır. Ancak, çok fazla arkaya yatırmamaya dikkat etmelisiniz çünkü bunu yaparken dengeyi kaybedebilirsiniz.

- 8 Üst kısmı aşağıya doğru itin (şek. 32).
- 9 Yavaşça tabana doğru alçaltın (şek. 33).
- 10 Ampul ünitelerini, her iki kilit dilini ok yönünde iterek tabana tutturun (şek. 34).



## Değiştirme

Bronzlaştırıcı ampuller tarafından yayılan ışık zamanla parlaklığını kaybeder (örn. normal kullanımda birkaç yıl sonra). Bu olduğunda, cihazın bronzlaştırma kapasitesinde bir azalma farkedebilirsiniz. Bu sorunu daha uzun bronzlaşma süreleri ayarlayarak veya bronzlaştırıcı ampulleri değiştirerek çözebilirsiniz.

► **Sadece HB952 ve HB955 modelleri:** Cihazın uzaktan kumanda aleti, çalışma saatlerini kayıt eden bir sayıcıya sahiptir.

1 ✨ fonksiyonunu seçin. Süreyi 00'a ayarlayın ve çalışma saatleri sayısının ekranda görünmesi için, bekle/tekrar et ⏸ düğmesini basılı tutun (şek. 35).

Sayıcinin gösterebileceği maksimum saat sayısı 999'dur. Bu sayıya ulaştıktan sonra, 000'dan saymaya devam eder.

2 Bekle/tekrar et düğmesini bıraktığınızda, çalışma saatleri sayısı ekrandan kaybolur.

► **750 yanma saatinden sonra,** ekranın sol kenarında L belirecektir. Bu demektir ki; cihazın bronzlaştırma gücü çok azalmıştır ve bronzlaştırıcı ampullerin değiştirilmesi gerekmektedir (şek. 36).

Tabi ki, daha uzun bir bronzlaşma süresi ayarlayarak, ampullerin değişimini geciktirebilirsiniz.

3 L'yi ekrandan kaldırmak için, bekle/tekrar et ⏸ düğmesine basın, ekranda 00 ve ✨ fonksiyon sembolü belirir. Bekle/tekrar et düğmesini basılı tutun ve önce + düğmesine ve ardından – düğmesine basın ve L ekrandan kaybolacaktır (şek. 37).

UV filtreleri istenmeyen teşhire karşı korur: Bu yüzden, hasar gören veya kırılan bir filtrenin hemen değiştirilmesi önemlidir.

Sadece HB955 modeli: kızılötesi ampuller fonksiyonelliklerini kaybettiklerinde, ampulleri değiştirin.

**Philips bronzlaştırıcı ampuller (Philips HPA flex power 400-600), kızılötesi ampuller (no. 4222 062 95590), UV filtreleri ve elektrik kordonu sadece Philips tarafından yetki verilmiş bir servis merkezince değiştirilmelidir. Bu iş için gerekli bilgi ve deneyim ve cihaz için gerekli orijinal yedek parçalar sadece yetkililer tarafından temin edilebilmektedir.**

## Çevre

Cihazın ampulleri çevreye zarar verebilecek kimyevi maddeler içermektedirler. Ampulleri çöpe atarken, normal ev çöpüne atmamaya dikkat gösterin ve resmi toplama noktalarında imha edin.

## Garanti & servis

Eğer daha fazla bilgiye ihtiyaç duyarsanız veya bir problem yaşarsanız, lütfen Philips Web sitesini [www.philips.com.tr](http://www.philips.com.tr) adresinden ziyaret ediniz veya ülkenizde bulunan Philips Müşteri Danışma Merkezi ile iletişime geçiniz (dünya genelindeki telefon numaralarını, verilen garanti belgeleri içerisinde bulabilirsiniz). Eğer ülkenizde Müşteri Danışma Merkezi yoksa, yerel Philips yetkilinize başvurun veya Philips Ev Aletleri ve Kişisel Bakım BV Servis Departmanı ile iletişime geçin. (Tüketici Danışma Merkezi 0 800 261 33 02)

## Garanti sınırlamaları

Bronzlaştırıcı ampuller uluslararası garanti şartları kapsamında değildir.

## Sorun giderme

Eğer cihaz doğru çalışmıyorsa, hasarlı olabilir. Bu durumda, bayiinizle veya bir Philips servis merkeziyle iletişime geçmeniz önerilir.

Cihazın kullanma kılavuzunda anlatıldığı gibi monte edilmemesi ve kullanılmaması da, doğru şekilde çalışmamasına sebep olabilir. Bu durumda, aşağıda verilen ipuçlarını takip ederek, sorunu kendiniz halledebilirsiniz.

Sorun	Olası neden
Cihaz çalışmıyor	Fiş duvar prizine (doğru şekilde) takılmamış olabilir. Elektrik arızası olabilir. Elektrik çalışıp çalışmadığını, başka bir cihaz bağlayarak kontrol edin. Ampuller devam etmek için hala çok sıcaklar: İlk olarak, 3 dakika boyunca soğumalarını bekleyin.
Cihaz açıldığında veya kullanım esnasında sigorta atıyor.	Cihaz doğru şekilde soğutulmamış ve aşırı ısınma koruması cihazı otomatik olarak kapatmış olabilir. Aşırı ısınmaya sebep olan etkeni yok edin (örn. bir veya daha fazla deliğin kapanmasına sebep olan havluyu kaldırmak). 10 dakika boyunca bekleyin ve cihazı tekrar açın.
Yetersiz bronzluk sonuçları	Cihazın takılı olduğu sigortayı kontrol edin. Doğru sigorta 16A'lık standart veya otomatik bir sigortadır. Sigorta aynı devreye birçok cihaz takılı olduğu için de atmış olabilir. Çok uzun veya doğru akımı (16A) kullanmayan bir uzatma kablosu kullanıyor olabilirsiniz. Bayiinize başvurun. Genel olarak, uzatma kablosunun kullanılmamasını tavsiye ederiz. Cilt tipinize uygun bronzlaşma çelgesini kullanmıyor olabilirsiniz.
Cihaz taşıma pozisyonuna geri getirilemiyor.	Ampuller ve üzerinde uzadığınız yüzey arasındaki mesafe belirtilen mesafeden daha geniş olabilir. Ampuller uzun süre kullanıldığında, bronzlaştırma kapasitesi azalacaktır. Bu etki ancak birkaç yıl sonra farkedilir olacaktır. Bu sorunu daha uzun bronzlaşma süreleri seçerek veya ampulleri değiştirerek çözebilirsiniz. 750 çalışma saatinden sonra, ekranda, ampullerin değiştirilmesi gerektiğine işaret edecek bir L belirecektir.
	Cihazın üst kısmını arkaya yeterince uzağa itmemiş olabilirsiniz. Üst kısmını aşağıya doğru itmeden önce, öncelikle arkaya doğru ittiğinizden emin olun (bkz. 'Saklama').
	Cihaz otomatik olarak kilidini açmıyor. Bu durumda, öncelikle kilit açma düğmesine (B) basmalısınız ki böylece, cihazı 'Saklama' bölümünde belirtildiği gibi taşıma pozisyonuna tekrar bükebilirsiniz. Eğer cihaz defalarca kilit açma sorunu yaşarsa, bayiinize veya bir Philips servis merkezine başvurun.

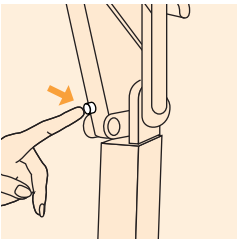

## Hata kodları

Uzaktan kumanda ekranı hata kodları gösterebilir. Aşağıda, ekran üzerinde bir hata kodu belirlediğinde ne yapmanız gerektiğini açıklayacağız.

Not: E01 ekranda 5 saniye boyunca belirir ve aynı zamanda bir bipleme sesi duyarsınız.  
Not: E02 ve daha yüksek numaralı kodlar ekran üzerinde görünür kalır. Eğer bu kodlar kaybolursa, cihazın ciddi bir sorunu vardır ve daha fazla kullanılmamalıdır.

### Hata kodu

### Çözüm

E01

Deliklerin girişlerini kontrol edin (bkz. 'Sorun giderme rehberi'ndeki 'cihaz çalışmıyor' bölümü).

UV filtrelerini kontrol edin (ampulleri kaplayan özel cam levhalar). Eğer bu filtreler kırılırsa, hasar görürse veya kaybolursa, cihazı kullanmayı durdurun ve bayiinize veya bir Philips servis merkezine başvurun.

E02 ve daha yüksek numaralı kodlar

Yerel bayiinize veya bir Philips servis merkezine başvurun.





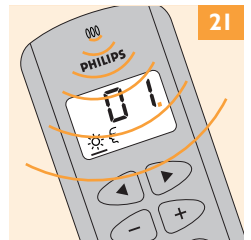
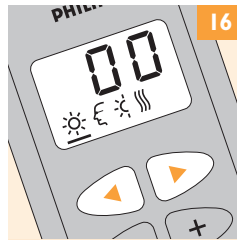
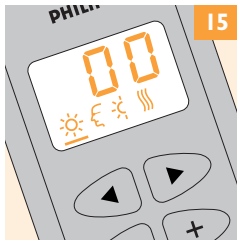
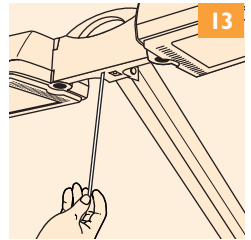
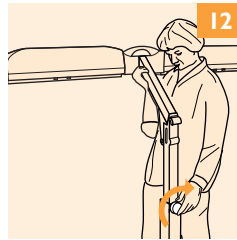
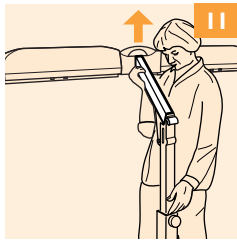
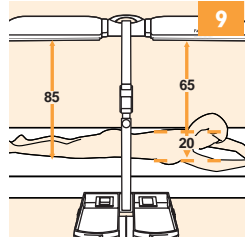
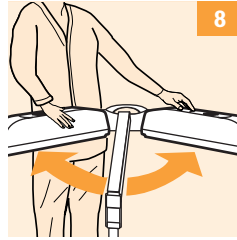
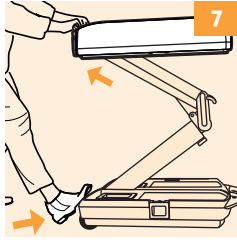
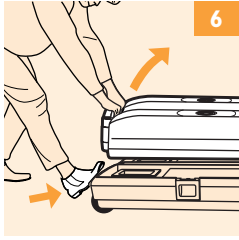
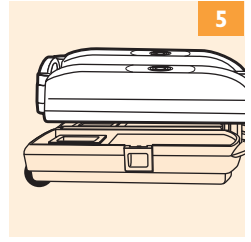
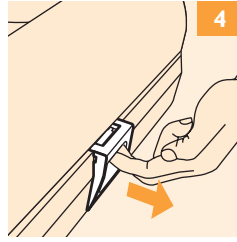
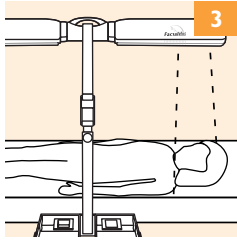

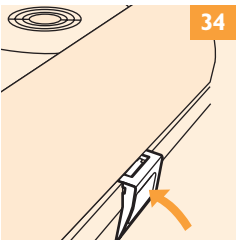
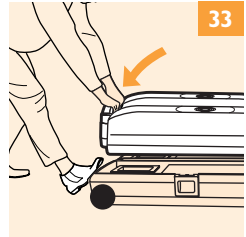
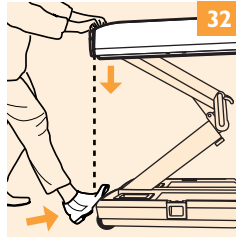
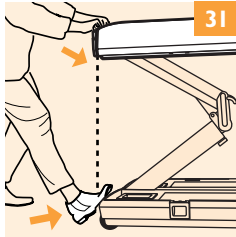
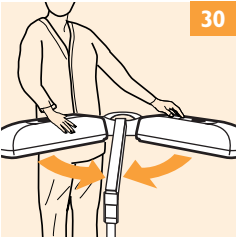
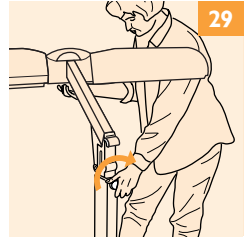
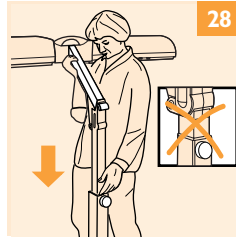
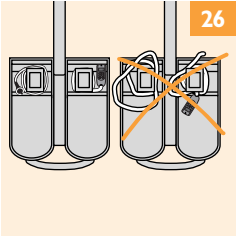
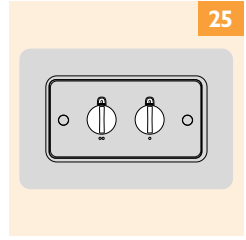
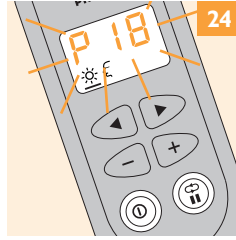



[www.philips.com](http://www.philips.com)

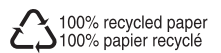

4222 002 26693