

Sunmobile

HB953, HB952, HB951, HB950



PHILIPS

I

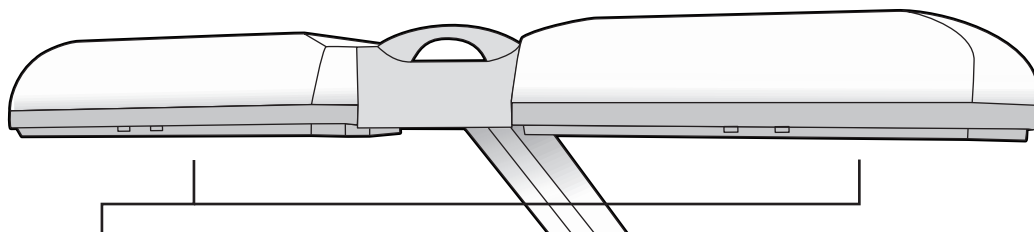

Tanning lamps Philips HPA flexpower 400-600

B

A

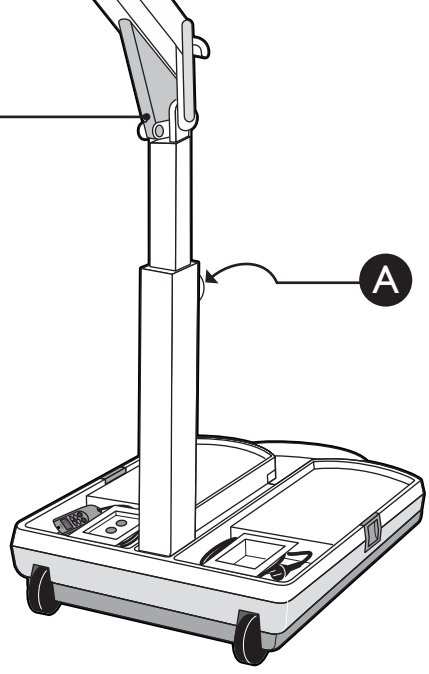

type no HB071
service no 4822 690 80123
(type HB950)

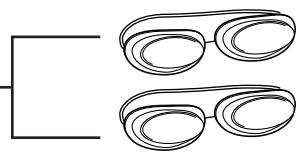

type no HB072
service no 4822 690 80147
(type HB953, HB952, HB951)

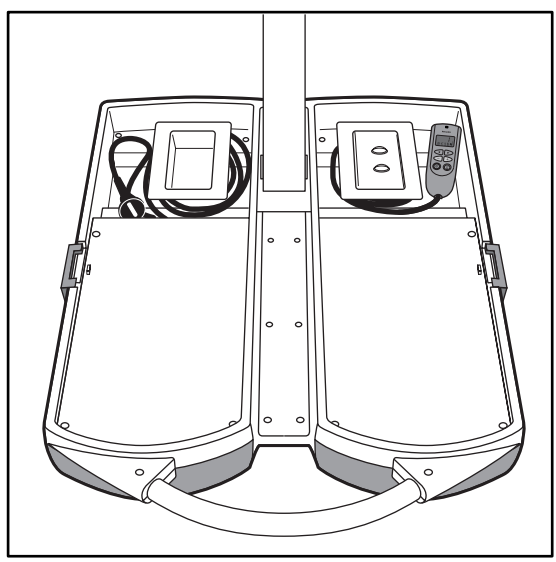
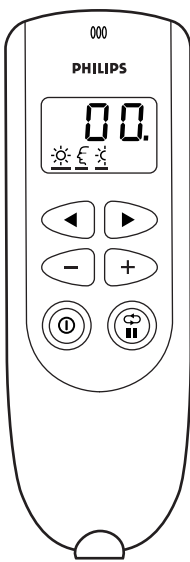
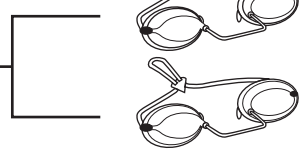

HB953, HB952, HB951, HB950

ESPAÑOL 4

ITALIANO 9

PORTUGUÊS 15

TÜRKÇE 21

Introducción

Solárium

Con este aparato puede broncearse en su casa con toda comodidad. Las lámparas bronceadoras emiten luz visible, ultravioleta y calor; dando la impresión de estar bronceándose bajo la luz solar. Los filtros especiales UV sólo dejan pasar la luz necesaria para broncearse.

Las lámparas emiten suficiente luz infrarroja como para dar un calor agradable.

Existe un temporizador que garantiza que las sesiones no duran más de 30 minutos. Al igual que con la luz solar natural, se debe evitar la exposición prolongada (véase el capítulo 'El bronceado y la salud')

Importante

- ▶ Antes de conectarlo, compruebe si el voltaje indicado en el aparato se corresponde con el voltaje de su hogar.
- ▶ Si no se introduce correctamente la clavija en el enchufe, ésta podría calentarse. Asegúrese de que enchufa el aparato correctamente.
- ▶ Si el cable de red estuviera dañado, deberá ser sustituido por Philips, por un Servicio de Asistencia Técnica autorizado por Philips o por personal cualificado para evitar una situación de peligro.
- ▶ El aparato se debe conectar a un circuito protegido con un fusible estándar 16A o un fusible automático.
- ▶ Después de usarlo, desenchufe siempre el aparato de la red.
- ▶ El agua y la electricidad son una combinación peligrosa. No utilice el aparato en ambientes húmedos (por ejemplo, en el cuarto de baño o cerca de una ducha o de una piscina).
- ▶ Si ha estado nadando o acaba de darse una ducha, séquese completamente antes de usar el aparato.
- ▶ Después de usarlo, deje enfriar el aparato durante aproximadamente 15 minutos antes de plegarlo en la posición de transporte y guardarlo.
- ▶ Asegúrese de que los conductos de ventilación de la unidad de lámparas y de la base permanecen abiertos mientras se usa el aparato.
- ▶ El aparato está equipado con un dispositivo automático de protección contra sobrecalentamientos. Si el aparato no se enfría lo suficiente (por ejemplo, porque los conductos de ventilación están tapados), se apagará automáticamente. Una vez que se haya eliminado la causa del sobrecalentamiento y el aparato se haya enfriado, se podrá volver a conectar.
- ▶ Al estar en funcionamiento, los filtros UV se calientan mucho. No los toque.
- ▶ El aparato contiene piezas articuladas, tenga cuidado de no pillarse los dedos entre ellas.
- ▶ No utilice el aparato si falta algún filtro UV o si está estropeado, dañado o roto.
- ▶ No utilice el aparato si el mando a distancia está defectuoso.
- ▶ Mantenga el aparato fuera del alcance de los niños.
- ▶ No supere el tiempo de exposición recomendado ni el número máximo de horas de bronceado (véase el capítulo 'Sesiones de bronceado: frecuencia y duración').
- ▶ No disfrute de una sesión de bronceado si tiene alguna enfermedad y/o si toma medicación o utiliza cosméticos que aumenten la sensibilidad de la piel. Tenga mucho cuidado si es hipersensible a los rayos UV o a la luz infrarroja. En caso de duda, consulte a su médico.
- ▶ No broncee una misma parte del cuerpo más de una vez al día. Evite la exposición excesiva a la luz solar natural durante el mismo día.
- ▶ Consulte a su médico si aparecieran bultos o llagas persistentes en la piel o si se produjeran cambios en lunares pigmentados.
- ▶ No deben utilizar el aparato las personas que al tomar el sol se queman pero no se broncean, las que sufren quemaduras de sol, los niños o aquellas personas que padecen (o han padecido) cáncer de piel o están predispuestas a padecerlo.
- ▶ Durante la sesión de bronceado, utilice siempre las gafas protectoras que se proporcionan junto con el aparato para proteger los ojos de dosis excesivas de luz visible, rayos UV y luz infrarroja (véase también el capítulo 'El bronceado y la salud').
- ▶ Antes de una sesión de bronceado, quítese las cremas, el lápiz de labios y otros cosméticos.
- ▶ No utilice lociones o cremas para acelerar el proceso de bronceado.
- ▶ No utilice cremas o lociones solares para proteger la piel de quemaduras.
- ▶ Si siente la piel tirante después de una sesión de bronceado, puede aplicarse una crema hidratante.
- ▶ Para conseguir un bronceado uniforme, sitúese directamente bajo las lámparas.
- ▶ La distancia de bronceado no debe ser inferior a 65 cm.
- ▶ Mueva el aparato únicamente cuando se encuentre en posición de transporte. Asegúrese de que las dos partes del aparato están bien sujetas antes de moverlo. No intente levantar el aparato usted mismo.
- ▶ Los colores pueden perder intensidad con la luz del sol. Puede ocurrir lo mismo al utilizar este aparato.
- ▶ No espere que el solárium produzca mejores resultados que el sol natural.

El bronceado y la salud

El sol, los rayos UV y el bronceado

El sol

- ▶ El sol proporciona varios tipos de energía. La luz visible nos permite ver; la luz ultravioleta (UV) nos broncea y la luz infrarroja (IR) de los rayos solares nos da calor.

UV, el bronceado y su salud

Al igual que ocurre con la luz solar natural, el proceso de bronceado lleva su tiempo. Los primeros efectos sólo serán visibles tras unas pocas sesiones (véase el capítulo: 'Sesiones de bronceado: frecuencia y duración').

La exposición prolongada a los rayos UV (de la luz solar natural o de la luz artificial de un solárium) puede provocar quemaduras.

Además de otros factores, como la exposición prolongada a la luz solar, el uso excesivo e incorrecto de un aparato bronceador puede aumentar el riesgo de padecer enfermedades cutáneas y oculares. La medida en la que esto pueda ocurrir viene determinada, por un lado, por la naturaleza, intensidad y duración de la radiación y, por otro, por la sensibilidad de la persona que se está bronceando.

Cuanto más tiempo estén los ojos y la piel expuestos a los rayos UV, mayor será el riesgo de padecer queratitis, conjuntivitis, cataratas, envejecimiento prematuro de la piel, daños en la retina o desarrollo de tumores cutáneos. Algunos medicamentos y cosméticos aumentan la sensibilidad de la piel.

Por lo tanto es muy importante:

- ▶ que siga las instrucciones de los capítulos 'Importante' y 'Sesiones de bronceado: frecuencia y duración'.
- ▶ que la distancia de bronceado (distancia entre los filtros UV y el cuerpo) sea de 65 cm.
- ▶ que no supere el número máximo de horas de bronceado anuales (es decir, 20 horas o 1.200 minutos).
- ▶ que utilice siempre las gafas de protección mientras se broncea.

Sesiones de bronceado: frecuencia y duración

- No reciba más de una sesión de bronceado al día, durante un periodo de cinco a diez días.
 - Deje transcurrir al menos 48 horas entre la primera y la segunda sesión.
 - Después de un ciclo de bronceado de entre 5 y 10 días, le recomendamos que deje descansar la piel.
 - Aproximadamente un mes después de realizar un ciclo, la piel habrá perdido gran parte de su bronceado. Entonces podrá comenzar otro ciclo.
 - Si quiere mantener el moreno, no deje de broncearse después de un ciclo, tome una o dos sesiones por semana.
 - Tanto si elige dejar de broncearse durante un tiempo, como si continúa haciéndolo con menor frecuencia, recuerde que no debe superar el número máximo de horas de bronceado.
 - Para este aparato el número máximo de horas al año es 20 (=1.200 minutos).
- Este número máximo también se aplica si utiliza el aparato para el bronceado de determinadas partes del cuerpo (función ☼ y ☼☼).

Ejemplo

Supongamos que realiza un ciclo de bronceado de 10 días, con una sesión de 8 minutos el primer día y de 20 minutos los nueve días siguientes. El tratamiento completo durará $(1 \times 8 \text{ minutos}) + (9 \times 20 \text{ minutos}) = 188 \text{ minutos}$. Esto significa que puede realizar 6 de estos tratamientos al año, ya que $6 \times 188 \text{ minutos} = 1.128 \text{ minutos}$. Lógicamente esta cantidad máxima de horas de bronceado es válida para cada parte o lado del cuerpo por separado (por ejemplo, de frente o de espaldas).

Como se muestra en la tabla, la primera sesión de un ciclo de bronceado debe durar siempre 8 minutos, independientemente de la sensibilidad de la piel.

- ▶ Si piensa que las sesiones son demasiado largas para usted (por ejemplo, si siente la piel tirante y sensible después de una sesión), le recomendamos que reduzca la duración de las sesiones 5 minutos, por ejemplo.
- ▶ Para conseguir un bronceado bonito y uniforme, gire el cuerpo ligeramente durante la sesión, para que los rayos lleguen mejor a los lados del cuerpo.

Duración de la sesión de bronceado para cada parte del cuerpo por separado.	Para personas con piel muy sensible	Para personas con piel de sensibilidad normal	Para personas con piel poco sensible
1ª sesión	8 minutos	8 minutos	8 minutos
descanso de al menos 48 horas			
2ª sesión	10 minutos	20 - 25 minutos	30 minutos*
3ª sesión	10 minutos	20 - 25 minutos	30 minutos*
4ª sesión	10 minutos	20 - 25 minutos	30 minutos*
5ª sesión	10 minutos	20 - 25 minutos	30 minutos*
6ª sesión	10 minutos	20 - 25 minutos	30 minutos*
7ª sesión	10 minutos	20 - 25 minutos	30 minutos*
8ª sesión	10 minutos	20 - 25 minutos	30 minutos*
9ª sesión	10 minutos	20 - 25 minutos	30 minutos*
10ª sesión	10 minutos	20 - 25 minutos	30 minutos*

*) o más, dependiendo de la sensibilidad de la piel.

Si siente la piel ligeramente tirante después de broncearse, puede aplicarse crema hidratante.

- ▶ Nota: Si sólo broncea una parte del cuerpo, puede utilizar también los tiempos de bronceado que se mencionan en la tabla anterior y la información del capítulo 'Sesiones de bronceado: frecuencia y duración'.

Cómo preparar el aparato

- El aparato se puede trasladar y guardar fácilmente en la posición de transporte (fig. 2).
- Si quiere broncear durante más tiempo su rostro (sólo modelos HB953, HB952 y HB951) o si sólo quiere broncear una parte del cuerpo (es decir, sólo las piernas o el tronco; sólo modelos HB953 y HB952), asegúrese de colocar el aparato en el lado correcto de la cama (fig. 3).

1 Abra el aparato tirando de los cierres situados a ambos lados de la base hacia fuera, tal y como indican la flecha (fig. 4). Ya puede abrir la parte superior del aparato.

2 La parte superior irá abriéndose poco a poco (por sí sola o con un poco de ayuda) (fig. 5).

3 Agarre el asa con las dos manos y sujete el aparato con el pie para que no se resbale. Incline la parte superior tirando del asa y dibujando un arco con ella (fig. 6).

No incline demasiado la parte superior.

4 Tire de la parte superior hacia arriba y hacia usted al mismo tiempo (fig. 7). Tendrá que hacer un poco de fuerza.

5 Gire las unidades de lámparas lateralmente todo lo que pueda, hasta que estén completamente alineadas (fig. 8).

6 La distancia entre los filtros UV y el cuerpo debe ser de 65 cm. La distancia entre los filtros UV y la superficie en la que se va a tumbar (por ejemplo, la cama) debe ser de 85 cm (fig. 9).

7 Sujete la parte superior del pie cuando coloque o ajuste la altura del aparato (fig. 10).

Afíje el botón 'A' girándolo en el sentido contrario a las agujas del reloj (dos o tres vueltas).

8 Ponga la mano bajo la parte horizontal del pie y extiéndala hasta la altura deseada (fig. 11).

9 Vuelva a apretar bien el botón 'A' y suelte el pie (fig. 12).

► Puede comprobar si el aparato se ha colocado a la altura adecuada desplegando la cinta de medir (fig. 13).

► La cinta de medir se recogerá de manera automática si mueve la lengüeta roja a un lado (fig. 14).

Ahora ya puede utilizar el aparato.

Cómo usar el aparato

1 Desenrolle completamente el cable.

2 Enchufe el aparato a la red.

► El mando a distancia muestra todas las funciones que debe ajustar el usuario. El tiempo de bronceado aparece en 00 (fig. 15).

► Sólo en los modelos HB953, HB952 y HB951 aparecerá el símbolo €: el símbolo para broncear el rostro.

► Sólo en los modelos HB953 y HB952 aparecerá el símbolo ☼: el símbolo para broncear una parte del cuerpo.

Cómo ajustar las funciones

1 Utilice los botones ◀ y ▶ para pasar de una función a otra (fig. 16).

El símbolo subrayado muestra la función que está programando.

2 Seleccione broncear, broncear el rostro, broncear una parte del cuerpo o relajar.

Elija el símbolo ☼ si quiere broncearse el cuerpo entero.

Elija los símbolos ☼ y € si quiere broncearse el cuerpo entero y dar un bronceado extra al rostro (sólo modelos HB953, HB952 y HB951).

Elija el símbolo ☼ si sólo quiere broncear una parte del cuerpo (sólo modelos HB953 y HB952).

Elija los símbolos € y ☼ si quiere broncear sólo una parte del cuerpo, incluyendo un bronceado extra para el rostro (sólo modelos HB953 y HB952).

Nota: En estas instrucciones, las funciones ☼ € son ejemplos de lo que puede aparecer en la pantalla.

Cómo programar el tiempo para una sesión de bronceado.

1 Para ajustar el tiempo de la sesión de bronceado, pulse el botón + para que el tiempo vaya hacia delante o el botón - para que vaya hacia atrás (fig. 17).

Mantenga el botón presionado para ajustar el tiempo más rápidamente.

2 Colóquese directamente debajo de la unidad de lámparas del aparato para asegurarse de que los lados del cuerpo también se broncean correctamente.

3 Póngase las gafas de protección que se suministran.

4 Encienda las lámparas pulsando el botón de inicio Ⓞ (fig. 18).

► Nota: Al principio puede que las lámparas emitan una especie de zumbido. Este ruido cesará cuando las lámparas se calienten correctamente.

► Nota: Transcurridos unos 60 segundos, las lámparas empezarán a emitir luz visible muy fuerte, lo que significa que están funcionando a máxima potencia. A partir de ese momento puede conectar o apagar el solárium facial.

► Nota: Si las lámparas no acaban de encenderse transcurridos 20 segundos, apague el aparato (Ⓞ), deje enfriar las lámparas durante 3 minutos, programe el tiempo de bronceado y vuelva a conectar el aparato (Ⓞ).

► Aparecerá una señal intermitente; el tiempo de bronceado se muestra en la pantalla (25 minutos en este caso) (fig. 19).

Ahora comienza la cuenta atrás del tiempo de bronceado.

► Puede conectar o apagar el solárium facial (☼, €) durante la sesión sin tener que apagar completamente el aparato (fig. 20).

► (Esto se aplica también al bronceado extra del rostro en combinación con ☼).

Los símbolos elegidos permanecen en la pantalla, pero el resto no.

► Durante el último minuto de la sesión oírás un bip intermitente (fig. 21).

► Durante este minuto puede pulsar el botón pausa/repetición ⏸ para repetir el tiempo (fig. 22).

► La pantalla muestra el tiempo y comienza la cuenta atrás. Se deja de oír el bip.

► También se puede programar un tiempo nuevo.

Al hacer esto, no tiene que esperar los 3 minutos necesarios para que las lámparas se enfríen después de que se hayan apagado.

5 Seleccione un tiempo nuevo pulsando los botones + o -. Luego presione el botón de inicio Ⓞ (fig. 23).

Dejará de oírse el bip y empezará la cuenta atrás del tiempo que se ha seleccionado.

► Si no repite la sesión pulsando ⏸ o no establece un nuevo tiempo durante el último minuto de la sesión, la cuenta atrás continuará y el aparato se desconectará automáticamente cuando haya transcurrido el tiempo.

Cómo interrumpir la sesión de bronceado

1 Para interrumpir la sesión de bronceado pulse el botón de pausa/repetición ⏸ (fig. 24).

Las lámparas se apagan y en la pantalla aparece una P junto con el tiempo restante. Durante 3 minutos parpadeará el tiempo restante. En este tiempo las lámparas se enfriarán. Cuando deje de parpadear, puede volver a conectar el aparato pulsando el botón Ⓞ. Ahora empezará la cuenta atrás del tiempo restante.

Cómo modificar el tiempo de bronceado durante la sesión

1 Mientras se broncea, puede modificar el tiempo pulsando el botón Ⓞ. Las lámparas se apagaran. Después seleccione un tiempo nuevo pulsando los botones + -. Espere hasta que el tiempo seleccionado deje de parpadear (esto llevará 3 minutos, porque primero tienen que enfriarse las lámparas) y luego pulse de nuevo el botón Ⓞ.

Después de la sesión de bronceado

1 Anote el número de sesiones que toma mediante los botones de memoria (sólo modelos HB953 y HB952). El aparato tiene dos botones de memoria: uno por persona (fig. 25).

Cómo enfriar el aparato

El aparato se enfría mediante ventiladores para evitar que los materiales y las piezas se calienten excesivamente. Las lámparas no se encenderán si se calientan demasiado (véase por ejemplo "Cómo interrumpir la sesión de bronceado").

► **Una vez apagadas las lámparas, los ventiladores seguirán funcionando durante tres minutos más.**

Esto es cómodo, porque permite volver a utilizar el solárium sólo tres minutos después de apagarlo.

- ▶ Como es lógico, si ha apagado el aparato desenchufándolo de la red, los ventiladores no enfriarán durante otros tres minutos más.
- ▶ Si ha apagado el aparato desenchufándolo de la red y otra persona quiere utilizarlo, el tiempo nuevo que se establezca no parpadeará en la pantalla. Esto significa que la siguiente persona deberá calcular un periodo de tres minutos para que se enfríen las lámparas.

Cómo limpiar el aparato

1 Desenchufe siempre el aparato y déjelo enfriar antes de empezar a limpiarlo.

2 Limpie la parte exterior del aparato con un paño húmedo.

No deje que entre agua en el aparato.

3 No utilice estropajos.

No utilice nunca líquidos abrasivos como detergentes, gasolina o acetona para limpiar el aparato.

► Puede limpiar el exterior de los filtros UV con un paño suave humedecido con un poco de alcohol de quemar.

Almacenamiento

1 Deje enfriar el aparato durante 15 minutos antes de ponerlo en la posición de transporte y guardarlo.

► Entre tanto, puede enrollar los cables y colocarlos en la base del aparato.

2 Asegúrese de que los cables y el mando a distancia están bien guardados, ya que de lo contrario se podrían quedar encajados entre las piezas del aparato al colocarlo en la posición de transporte (fig. 26).

3 Sujete con fuerza la parte superior del pie con una mano y afloje el botón de ajuste de altura (A) girándolo en sentido contrario a las agujas del reloj (fig. 27).

4 Deslice completamente el pie hacia dentro (fig. 28).

5 Apriete bien el botón de ajuste de altura (A) girándolo en el sentido de las agujas del reloj (fig. 29).

6 Repliegue las dos lámparas (fig. 30).

7 Agarre el asa con las dos manos y apoye un pie contra el aparato para que no se resbale. Incline la parte superior hacia atrás, hacia la base (fig. 31).

El sistema automático de apertura sólo funcionará si inclina lo suficiente la parte superior hacia atrás para juntarla con el pie. Sin embargo, debe tener cuidado de no inclinarla demasiado porque podría perder el equilibrio.

8 Empuje la parte superior hacia abajo (fig. 32).

9 Bájela despacio hasta la base (fig. 33).

10 Sujete las lámparas a la base, empujando ambos cierres en la dirección indicada por la flecha (fig. 34).

Sustitución

La luz de las lámparas perderá intensidad con el tiempo (es decir, tras unos años de uso normal). Cuando esto ocurra, notará que la capacidad de bronceado del aparato disminuye. Puede resolver este problema programando un tiempo de bronceado ligeramente mayor o sustituyendo las lámparas.

► Sólo modelos HB953 y HB952: El mando a distancia del aparato incluye un contador que registra el número de horas de funcionamiento.

1 Elija la función ☼. Ponga el tiempo a 00 y mantenga apretado el botón de pausa/repetición ⏸ para mostrar el número de horas de funcionamiento (fig. 35).

El número máximo de horas que puede mostrar el contador es 999. Una vez alcanzado este número, seguirá contando desde 000.

2 Cuando suelte el botón pausa/repetición, el número de horas de funcionamiento desaparece de la pantalla.

► Tras 750 horas de alumbrado, aparecerá una L en el lado izquierdo de la pantalla. Esto significa que la potencia de bronceado del aparato ha disminuido tanto que es aconsejable cambiar las lámparas (fig. 36).

Por supuesto, puede dejar el cambio para más adelante, seleccionando un tiempo de bronceado mayor.

3 Para quitar la L de la pantalla, pulse el botón pausa/repetición ⏸ con el tiempo en 00 y el símbolo de función ☼ en la pantalla. Mantenga presionado el botón pausa/repetición, primero pulse el botón + y luego el botón -. Entonces la L desaparecerá de la pantalla (fig. 37).

Los filtros UV protegen de las radiaciones no deseadas. Por lo tanto es importante que sustituya inmediatamente un filtro roto o dañado.

Las lámparas (Philips HPA flex power 400-600), los filtros UV y el cable de red deben ser sustituidos por un Servicio de Asistencia Técnica autorizado por Philips. Sólo allí tendrán el conocimiento y la experiencia, así como las piezas de repuesto originales para su aparato.

Medio ambiente

Las lámparas del aparato contienen sustancias que pueden ser nocivas para el medio ambiente. Cuando se deshaga de las lámparas, no las tire con la basura normal del hogar. Deposítelas en un punto de recogida oficial.

► Cuando vaya a deshacerse de este aparato, no lo tire con la basura normal del hogar; deposítelo en un punto de recogida oficial para su reciclado. Al hacerlo, contribuirá a preservar el medio ambiente (fig. 38).

Garantía y servicio

Si necesita servicio o información, o si tiene algún problema, visite la página web de Philips en www.philips.com, o póngase en contacto con el Servicio Philips de Información al Consumidor de su país (encontrará el número de teléfono en el folleto de Garantía Mundial). Si en su país no hay Servicio Philips de Información al Consumidor; consulte a su distribuidor local Philips o póngase en contacto con el Service Department of Philips Domestic Appliances and Personal Care BV.

Restricciones de la garantía

Las lámparas no están cubiertas por la garantía internacional.

Guía de problemas y soluciones

Si el aparato no funciona correctamente, puede que tenga algún defecto. En ese caso le recomendamos que se ponga en contacto con su distribuidor o con un Servicio de Asistencia Técnica de Philips.

Puede que el aparato no funcione porque no se ha instalado o no se ha utilizado de acuerdo con las instrucciones. En ese caso puede resolver el problema usted mismo, consultando la siguiente guía de problemas y soluciones.

Problema	Posible causa
El aparato no se enciende.	La clavija no se ha insertado (correctamente) en el enchufe.
	Hay un problema de alimentación. Compruebe si funciona la fuente de alimentación conectando otro aparato.
	Las lámparas están demasiado calientes para continuar. Déjalas enfriar primero durante tres minutos.
El fusible corta la corriente al encender el aparato o mientras se está usando.	El aparato no se había enfriado lo suficiente y la protección contra sobrecalentamiento lo ha desconectado automáticamente. Elimine la causa del sobrecalentamiento (por ejemplo, retire una toalla que esté bloqueando uno o más conductos de ventilación). Espere 10 minutos y vuelva a conectar el aparato.
	Compruebe el fusible del circuito al que está conectado el aparato de bronceado. El fusible adecuado es uno estándar 16A o un fusible automático. También es posible que salte el fusible porque ha conectado demasiados aparatos diferentes al mismo circuito.
Escasos resultados de bronceado	Utiliza un alargador demasiado largo y/o que no es para la intensidad adecuada (16A). Consulte a su distribuidor. Recomendamos no utilizar alargadores.
	No está siguiendo la tabla de bronceado adecuada para su tipo de piel.
	La distancia entre las lámparas y la superficie sobre la que está tumbado es superior a la aconsejada. Después de utilizar durante mucho tiempo las lámparas, la capacidad de bronceado disminuye. Este efecto sólo es evidente pasados algunos años. Puede solucionar este problema seleccionando un tiempo de bronceado superior o sustituyendo las lámparas. Después de 750 horas de funcionamiento, aparecerá una L en la pantalla que le indicará que es aconsejable sustituir las lámparas.
El aparato no se puede poner en la posición de transporte.	No ha empujado lo suficiente la parte superior del aparato hacia atrás. Asegúrese de que primero echa la parte superior hacia atrás antes de empujarla hacia abajo (consulte 'Cómo guardar el aparato').
	El aparato no se abre automáticamente. En ese caso debe pulsar primero el botón de apertura (B) y después ya puede volver a plegar el aparato en su posición de transporte, tal y como se indica en el capítulo (fig. 39) 'Cómo guardar el aparato'. Si el aparato falla varias veces al abrirse, póngase en contacto con su distribuidor o con un Servicio de Asistencia Técnica de Philips.

Códigos de error

La pantalla del mando a distancia puede mostrar códigos de error. A continuación, explicamos lo que debe hacer si aparece un código de error en la pantalla.

Nota: en la pantalla aparece E01 durante 5 segundos y al mismo tiempo se oye un bip.

Nota: en la pantalla se mantiene visible E02 y códigos con un número superior. Si aparecen dichos códigos, es que el aparato tiene un problema grave y no se debe utilizar más.

Código de error	Solución
E01	Compruebe las rejillas de los conductos de ventilación (véase "el aparato no se enciende" en el capítulo "Guía de problemas y soluciones").
E02 y códigos con un número superior	Compruebe los filtros UV (los paneles de vidrio especiales que cubren las lámparas). Si faltaran estos filtros o si estuvieran dañados o rotos, deje de utilizar el aparato y póngase en contacto con su distribuidor o con un Servicio de Asistencia Técnica de Philips.
	Póngase en contacto con su distribuidor local o con un Servicio de Asistencia Técnica de Philips.

Introduzione

Solarium

Con questo apparecchio potrete ottenere una splendida abbronzatura fra le pareti di casa. Le lampade abbronzanti emettono luce, calore e raggi ultravioletti, dandovi l'impressione di essere sdraiati al sole. Gli speciali filtri UV lasciano passare solo i raggi necessari per l'abbronzatura.

Le lampade abbronzanti emettono una quantità di raggi infrarossi sufficienti per procurare un piacevole calore.

Il timer fa in modo che ciascuna seduta non possa durare più di 30 minuti. Ad ogni modo, come nel caso del sole, è sempre meglio non esporsi troppo (vedere il capitolo: "L'abbronzatura e la vostra salute").

Importante

- ▶ Prima di collegare l'apparecchio alla presa di corrente, controllate che la tensione indicata sull'apparecchio corrisponda a quella della rete locale.
- ▶ Se la spina non è inserita in modo corretto nella presa, si può surriscaldare. Accertatevi che la spina sia inserita nel modo corretto.
- ▶ Nel caso in cui il cavo di alimentazione fosse danneggiato, dovrà essere sostituito presso un centro autorizzato Philips o comunque da personale qualificato, per evitare situazioni pericolose.
- ▶ L'apparecchio deve essere collegato a un circuito protetto da un fusibile standard a 16A o da un fusibile automatico.
- ▶ Dopo l'uso togliete sempre la spina dalla presa di corrente.
- ▶ L'acqua e l'elettricità rappresentano una combinazione pericolosa! Non usate l'apparecchio in ambienti umidi (ad esempio nel bagno, vicino alla doccia o alla piscina).
- ▶ Al termine di una nuotata o dopo aver fatto la doccia, asciugatevi con cura prima di usare l'apparecchio.
- ▶ Lasciate raffreddare l'apparecchio per circa 15 minuti prima di metterlo nella posizione per il trasporto o prima di riporlo.
- ▶ Assicuratevi che le aperture poste sul gruppo delle lampade e sulla base rimangano aperte durante l'uso.
- ▶ L'apparecchio è provvisto di un dispositivo automatico di protezione contro il surriscaldamento. Nel caso l'apparecchio non venga sufficientemente raffreddato (ad esempio perché le prese di ventilazione sono coperte), il solarium si spegnerà automaticamente. Dopo aver eliminato le cause che hanno provocato il surriscaldamento, l'apparecchio potrà essere riaccessibile.
- ▶ I filtri UV diventano bollenti durante l'uso: non toccateli!
- ▶ L'apparecchio contiene parti incernierate: fate attenzione a non schiacciare le dita.
- ▶ Non usate mai l'apparecchio nel caso in cui un filtro UV sia danneggiato, rotto o mancante.
- ▶ Non usate l'apparecchio nel caso in cui il telecomando sia difettoso.
- ▶ Fate in modo che i bambini non giochino con l'apparecchio.
- ▶ Non superate il numero di sedute o le ore di abbronzatura consigliate (vedere: "Sedute abbronzanti: Quante volte? Per quanto tempo?")
- ▶ Non sottoponetevi a sedute abbronzanti se siete malati e/o se state assumendo farmaci o usando cosmetici che potrebbero aumentare la sensibilità della pelle. Prestate la massima attenzione se siete ipersensibili ai raggi UV o ai raggi infrarossi. In caso di dubbi, consultate il medico.
- ▶ Non esponete ciascuna parte del corpo più di una volta al giorno. Evitate di esporvi in modo eccessivo ai raggi diretti del sole dopo una seduta abbronzante.
- ▶ Consultate il medico qualora appaiono sulla pelle noduli persistenti o ulcerazioni, oppure nel caso in cui i nei pigmentati cambino colore.
- ▶ L'apparecchio non deve essere usato da persone che si scottano senza abbronzarsi, da persone già scottate, dai bambini o da persone affette (o che sono state affette in passato) da tumori alla pelle o comunque predisposte ad essi.
- ▶ Durante le sedute, indossate sempre gli speciali occhiali di protezione forniti con l'apparecchio per evitare dosi eccessive di luce e raggi UV e infrarossi (vedere anche il capitolo "L'abbronzatura e la vostra salute").
- ▶ Prima di iniziare una seduta abbronzante, togliete qualsiasi traccia di creme, rossetti o altri cosmetici.
- ▶ Non usate acceleratori di abbronzatura o creme che possano rendere più veloce il processo di abbronzatura.
- ▶ Non usate creme o lozioni per proteggervi dalle scottature.
- ▶ Se la pelle appare secca dopo la seduta, potete applicare una crema idratante.
- ▶ Per ottenere un'abbronzatura uniforme, sdraiatevi direttamente sotto le lampade.
- ▶ Mantenetevi ad una distanza di almeno 65 cm dal solarium.
- ▶ Prima di spostare il solarium, assicuratevi che sia nella posizione prevista per il trasporto. Controllate che le due parti del solarium siano state correttamente fissate prima di spostare l'apparecchio. Non cercate di sollevare il solarium da soli.
- ▶ Alcuni colori possono sbiadire per effetto del sole: è possibile che si verifichi lo stesso utilizzando il solarium.
- ▶ Non aspettatevi di ottenere risultati migliori rispetto a quelli ottenibili con i normali raggi del sole.

L'abbronzatura e la vostra salute

Il sole, i raggi UV e l'abbronzatura

ole

- ▶ Il sole fornisce diversi tipi di energia: i raggi del sole ci permettono di vedere: i raggi ultravioletti (UV) che ci regalano l'abbronzatura; mentre quelli infrarossi (IR) producono il calore che ci permette di rimanere piacevolmente sdraiati al sole.

I raggi UV, l'abbronzatura e la vostra salute

Il processo di abbronzatura richiede un certo periodo di tempo, sia esso legato al sole o a un solarium. I primi risultati si notano infatti solo dopo alcune sedute (vedere il capitolo: "Sedute abbronzanti: Quante volte? Per quanto tempo?")

Dopo un'eccessiva esposizione ai raggi ultravioletti (luce naturale o artificiale, proveniente dal solarium) la pelle può scottarsi.

Insieme a numerosi altri fattori, fra cui un'esposizione eccessiva ai raggi del sole, l'uso improprio o eccessivo del solarium può aumentare il rischio di problemi alla pelle o agli occhi. Da una parte la natura, l'intensità e la durata delle radiazioni e dall'altra la sensibilità individuale sono fattori decisivi per stabilire il grado con cui questi problemi si possono verificare.

Più gli occhi e la pelle sono esposti ai raggi UV e maggiore sarà il rischio di disturbi quali l'infiammazione della cornea, congiuntivite, lesione della retina, cataratta, invecchiamento precoce e tumori della pelle. Alcuni farmaci e cosmetici possono inoltre aumentare la sensibilità della pelle.

È pertanto della massima importanza:

- ▶ attenersi alle istruzioni riportate nelle sezioni "Importante" e "Sedute abbronzanti: Quante volte? Per quanto tempo?"
- ▶ rispettare la distanza consigliata di 65 cm (fra i filtri UV e il corpo)
- ▶ non superare il numero massimo consigliato di ore annue di abbronzatura (ad es. 20 ore o 1200 minuti)
- ▶ indossare sempre gli speciali occhiali di protezione durante le sedute.

Sedute abbronzanti: quante volte e per quanto tempo?

- ▶ Non sottoponetevi a più di una seduta al giorno, per un periodo di 5-10 giorni.
- ▶ Lasciate trascorrere almeno 48 ore fra la prima e la seconda seduta.
- ▶ Trascorso questo periodo di 5-10 giorni, vi consigliamo di far riposare un po' la pelle.
- ▶ Circa un mese dopo il ciclo di sedute, la pelle avrà perso gran parte dell'abbronzatura. A questo punto potete iniziare un nuovo ciclo.
- ▶ Per mantenere l'abbronzatura non dovete sospendere il trattamento, ma potete anche sottoporvi a una o due sedute settimanali.
- ▶ Sia che decidiate di interrompere le sedute per un po' o che vi sottoponiate ad una o due sedute settimanali di mantenimento, ricordate di non superare il limite massimo di ore consigliate.
- ▶ Per questo apparecchio, si consigliano al massimo 20 ore (= 1200 minuti) all'anno.

Questo limite massimo è valido anche se utilizzate il prodotto per l'abbronzatura di singole parti del corpo (funzione ☒ e ☒☒).

Esempio

Immaginiamo che vi sottoponiate a un ciclo di sedute di 10 giorni, con una seduta di 8 minuti il primo giorno e di 20 minuti nei nove giorni successivi.

L'intero ciclo sarà così composto: $(1 \times 8 \text{ minuti}) + (9 \times 20 \text{ minuti}) = 188 \text{ minuti}$.

Questo significa che nel corso dell'anno potete sottoporvi a 6 di questi cicli ($6 \times 188 \text{ minuti} = 1128 \text{ minuti}$).

Ovviamente il numero delle ore si riferisce a ognuna delle parti del corpo trattate individualmente (ad es. la parte anteriore o posteriore del corpo).

Dalla tabella allegata risulta che la prima seduta di ciascun ciclo dovrebbe durare al massimo 8 minuti, e questo indipendentemente dalla sensibilità della pelle.

- ▶ Se pensate che le sedute siano troppo lunghe per la vostra pelle (ad es. nel caso in cui la pelle risulti tirata o eccessivamente sensibile al termine della seduta), vi consigliamo di ridurre la durata della seduta, magari di 5 minuti.
- ▶ Per un'abbronzatura dorata e uniforme, ruotate leggermente il corpo durante la seduta per esporre meglio le varie parti del corpo ai raggi UV.

Durata della seduta abbronzante per ciascuna parte del corpo.	Per persone con pelle molto sensibile	Per persone con pelle normale	Per persone con pelle poco sensibile
1° seduta	8 minuti	8 minuti	8 minuti
intervallo di almeno 48 ore			
2° seduta	10 minuti	20-25 minuti	30 minuti*
3° seduta	10 minuti	20-25 minuti	30 minuti*
4° seduta	10 minuti	20-25 minuti	30 minuti*
5° seduta	10 minuti	20-25 minuti	30 minuti*
6° seduta	10 minuti	20-25 minuti	30 minuti*
7° seduta	10 minuti	20-25 minuti	30 minuti*
8° seduta	10 minuti	20-25 minuti	30 minuti*
9° seduta	10 minuti	20-25 minuti	30 minuti*
10° seduta	10 minuti	20-25 minuti	30 minuti*

*) o per più tempo, in relazione alla vostra sensibilità.

Se la vostra pelle risulta leggermente tirata dopo la seduta, potete applicare della crema idratante.

- ▶ Nota: Se volete abbronzare solo una parte del corpo, potete usare anche i programmi di abbronzatura riportati nella tabella qui sopra, insieme alle informazioni contenute nel capitolo "Sedute abbronzanti: Quante volte? Per quanto tempo?"

Come preparare il solarium

- ▶ L'apparecchio è facile da spostare e da riporre (nella posizione di trasporto) (fig. 2).
- ▶ Se volete abbronzare ulteriormente il viso (solo mod. HB953, HB952 e HB951) o se volete abbronzare solo una parte del corpo (ad esempio le gambe o la parte superiore del corpo; solo mod. HB953 e HB952), controllate di posizionare l'apparecchio dalla parte giusta del letto (fig. 3).

1 Aprite l'apparecchio tirando le prese su entrambi i lati della base, come indicato dalla freccia (fig. 4).

A questo punto la parte superiore dell'apparecchio è sbloccata.

2 La parte superiore si solleverà leggermente (da sola o con un piccolo aiuto) (fig. 5).

3 Afferrate la maniglia con entrambe le mani e appoggiate un piede sul solarium per evitare che scivoli. Sollevate la parte superiore compiendo un movimento ad arco (fig. 6).

Non sollevate eccessivamente la parte superiore.

4 Tirate la parte superiore contemporaneamente verso l'alto e verso di voi (fig. 7).

Questo movimento richiederà una certa forza.

5 Muovete lateralmente entrambe le lampade laterali fino a quando risultano in linea l'una con l'altra (fig. 8).

6 La distanza consigliata fra i filtri UV e il corpo è di 65 cm. La distanza fra i filtri UV e la superficie su cui vi sdraiare (ed.es. un letto) deve invece essere di 85 cm (fig. 9).

7 Tenete ferma la parte superiore del supporto mentre impostate o regolate l'altezza (fig. 10).

Allentate la manopola "A" ruotandola in senso antiorario (due o tre giri).

- 8** Mettete la mano sotto la parte orizzontale del supporto e regolatelo in base all'altezza desiderata (fig. 11).
- 9** Fissate saldamente la manopola "A" e lasciate andare il supporto (fig. 12).
- ▶ Per stabilire se avete impostato l'altezza giusta, potete usare l'apposito metro fornito con l'apparecchio (fig. 13).
- ▶ Il metro verrà riavvolto automaticamente spostando lateralmente la linguetta rossa (fig. 14).

A questo punto l'apparecchio è pronto per l'uso.

Come usare l'apparecchio

- 1** Srotolate completamente il cavo.
- 2** Inserite la spina nella presa di corrente.
- ▶ Il telecomando indicherà tutte le funzioni che devono essere regolate dall'utente. Il tempo di abbronzatura viene indicato come 00 (fig. 15).
- ▶ Solo i mod. HB953, HB952 e HB951 mostrano il simbolo ☼: il simbolo per abbronzare il viso
- ▶ Solo i mod. HB953 e HB952 mostrano il simbolo ☼: il simbolo per abbronzare una parte del corpo

Funzioni di regolazione

- 1** Usate i pulsanti ◀ ▶ per passare da una funzione all'altra (fig. 16).

I simboli sottolineati indicano la funzione che state programmando.

- 2** Selezionate abbronzatura, abbronzatura facciale, abbronzatura di una parte del corpo o relax. Scegliete il simbolo ☼ se volete abbronzare tutto il corpo. Scegliete il simbolo ☼ e ☼ se volete abbronzare tutto il corpo e abbronzare ulteriormente il viso (solo mod. HB953, HB952 e HB951). Scegliete il simbolo ☼ se volete abbronzare solo una parte del corpo (solo mod. HB953 e HB952). Scegliete il simbolo ☼ e ☼ se volete abbronzare solo una parte del corpo e abbronzare ulteriormente il viso (solo mod. HB953 e HB952).

Nota: in queste istruzioni, le funzioni ☼ ☼ sono usate come esempio di quello che può apparire sul display.

Come impostare la durata di una seduta abbronzante

- 1** Per impostare la durata di una seduta abbronzante, premete il pulsante + per aumentare il tempo e il pulsante - per ridurlo (fig. 17). Tenete premuto il pulsante per regolare il tempo più velocemente.

- 2** Sdraiatevi direttamente sotto le lampade dell'apparecchio per abbronzare anche i lati del corpo.

- 3** Indossate gli occhiali di protezione forniti con l'apparecchio.

- 4** Accendete le lampade abbronzanti premendo il pulsante Ⓞ (fig. 18).

- ▶ Nota: durante la fase di accensione, le lampade abbronzanti potrebbero emettere un debole ronzio, destinato a scomparire non appena le lampade funzioneranno normalmente.
- ▶ Nota: le lampade abbronzanti inizieranno a emettere una luce chiaramente visibile dopo circa 60 secondi, perchè solo in quel momento funzioneranno a piena potenza. Da questo momento, potrete accendere o spegnere la lampada facciale.
- ▶ Nota: Se le lampade non si accendono dopo circa 20 secondi, spegnete l'apparecchio (Ⓞ); lasciate raffreddare le lampade per 3 minuti, poi impostate il tempo e riaccendete nuovamente l'apparecchio (Ⓞ).

- ▶ Apparirà un segnale lampeggiante, mentre sul display viene visualizzato il tempo impostato (in questo caso 25 minuti) (fig. 19).

A questo punto inizierà il conto alla rovescia.

- ▶ Durante la seduta potete accendere o spegnere la lampada facciale (☼ ☼) senza dover spegnere l'apparecchio (fig. 20).

(Valido anche per l'abbronzatura extra del viso insieme a ☼).

I simboli scelti rimarranno visualizzati sul display, mentre gli altri si spegneranno.

- ▶ Durante l'ultimo minuto della seduta, sentirete un segnale acustico intermittente (fig. 21).
- ▶ Durante questo minuto, potete premere il pulsante pausa/ripetizione ⏸ per ripetere il tempo impostato (fig. 22).
- ▶ Il display indicherà il tempo impostato e avrà inizio il conto alla rovescia. Il segnale acustico verrà interrotto.
- ▶ È anche possibile impostare un nuovo tempo.

In questo modo, eviterete di dover aspettare i tre minuti necessari per raffreddare le lampade dopo averle spente.

- 5** Impostate un nuovo tempo premendo il pulsante + o -. Di seguito premete il pulsante start Ⓞ (fig. 23).

Il segnale acustico si interrompe e inizia il conto alla rovescia del tempo appena impostato.

- ▶ Se non ripetete la seduta premendo il pulsante ⏸ o non impostate un nuovo tempo durante l'ultimo minuto della seduta, il conto alla rovescia continuerà fino a zero e l'apparecchio si spegnerà automaticamente allo scadere del tempo impostato.

Come interrompere una seduta

- 1** Per interrompere la seduta abbronzante, premete il pulsante pausa/ripetizione ⏸ (fig. 24).

Le lampade si spegneranno, sul display apparirà una P insieme al tempo non ancora trascorso, che per 3 minuti risulterà lampeggiante. In questi 3 minuti le lampade si raffredderanno. Al termine del lampeggiamento, potrete riaccendere l'apparecchio premendo il pulsante Ⓞ. Avrà così inizio il conto alla rovescia del tempo rimasto.

Come modificare la durata della seduta durante l'uso

- 1** Durante la seduta abbronzante, potete modificare il tempo impostato premendo il pulsante Ⓞ per spegnere le lampade. A questo punto impostate un nuovo tempo premendo i pulsanti + -. Aspettate fino a quando l'indicazione del nuovo tempo impostato smette di lampeggiare (ci vorranno circa 3 minuti, perchè le lampade devono raffreddarsi), poi premete nuovamente il pulsante Ⓞ.

Al termine della seduta abbronzante

- 1** Tenete il conto del numero di sedute a cui vi siete sottoposti usando le apposite manopole memorandum (solo mod. HB953 e HB952). L'apparecchio dispone di due manopole memorandum: una per persona (fig. 25).

Raffreddamento

L'apparecchio si raffredda mediante le ventole, per evitare che i materiali e i componenti diventino troppo caldi. Le lampade abbronzanti non si accendono se sono troppo calde (vedere ad esempio "Come interrompere la seduta abbronzante").

► **Dopo aver spento le lampade, le ventole continueranno a funzionare per altri 3 minuti.**

In questo modo potrete usare nuovamente le lampade dopo soli tre minuti dallo spegnimento.

- ▶ Se avete spento l'apparecchio togliendo la spina dalla presa, le ventole non potranno ovviamente funzionare per i 3 minuti previsti.
- ▶ Se avete spento l'apparecchio togliendo la spina dalla presa e un'altra persona desidera sottoporsi subito ad una seduta abbronzante, il nuovo tempo impostato non lampeggerà sul display. Questo significa che la seconda persona dovrà contare da sola i 3 minuti necessari per il raffreddamento.

Pulizia

1 Togliete sempre la spina dalla presa e lasciate raffreddare l'apparecchio prima di procedere alla pulizia.

2 Usate un panno umido per pulire la parte esterna dell'apparecchio.

Fate in modo che non entri acqua all'interno dell'apparecchio.

3 Non usate spugnette abrasive.

Non usate sostanze abrasive, acetone o benzina per pulire l'apparecchio.

► Per pulire la parte esterna dei filtri UV, utilizzate un panno morbido imbevuto di alcool denaturato.

Come riporre l'apparecchio

1 Lasciate raffreddare l'apparecchio per 15 minuti prima di metterlo in posizione di trasporto e di riparlo.

► Nel frattempo, avvolgete il cavo e riponetelo alla base dell'apparecchio.

2 Controllate di aver riposto correttamente i cavi e il telecomando, per evitare che qualche parte rimanga incastrata quando mettete l'apparecchio in posizione di trasporto (fig. 26).

3 Tenete ben ferma la parte superiore del supporto con una mano e allentate la manopola per la regolazione dell'altezza (A), ruotando in senso antiorario (fig. 27).

4 Fate scorrere completamente il supporto (fig. 28).

5 Fissate la manopola per la regolazione dell'altezza (A) ruotando in senso orario (fig. 29).

6 Girate le due lampade l'una verso l'altra (fig. 30).

7 Afferrate la maniglia con entrambe le mani, appoggiate un piede sull'apparecchio per evitare che scivoli e sollevate la parte superiore tenendo il supporto all'indietro (fig. 31).

Il sistema di sblocco automatico funziona soltanto se sollevate a sufficienza la parte superiore con il supporto rivolto all'indietro. Fate però attenzione a non spingerla troppo all'indietro, per evitare di perdere l'equilibrio.

8 Premete la parte superiore verso il basso (fig. 32).

9 Abbassatela lentamente sulla base (fig. 33).

10 Fissate i corpi delle lampade alla base spingendo entrambe le prese in direzione della freccia (fig. 34).

Sostituzione

Dopo un certo periodo di utilizzo dell'apparecchio (con un uso normale in genere dopo alcuni anni), l'efficienza delle lampade inizierà a diminuire gradualmente. In questo caso, vi accorgete che la capacità abbronzante delle lampade risulta diminuita. Sarà quindi necessario aumentare leggermente la durata delle sedute oppure sostituire le lampade abbronzanti.

► Solo mod. HB953 e HB952: il telecomando dell'apparecchio racchiude anche un dispositivo che registra il numero delle ore di funzionamento.

1 Scegliete la funzione ☼. Impostate il tempo 00 e tenete premuto il pulsante pausa/ripetizione ☹ per visualizzare il numero delle ore di funzionamento (fig. 35).

Il numero massimo delle ore di funzionamento che il display è in grado di visualizzare è 999. Dopo aver raggiunto questo numero, il display riprenderà a contare da 000.

2 Lasciando andare il pulsante pausa/ripetizione, il numero di ore di funzionamento scomparirà dal display.

► Dopo 750 ore di funzionamento, una L apparirà sul lato sinistro del display. Questo significa che il potere abbronzante delle lampade è diminuito e che è quindi consigliabile procedere alla sostituzione delle lampade abbronzanti (fig. 36).

Naturalmente, potete anche decidere di rimandare per un po' la sostituzione delle lampade, impostando un tempo di seduta leggermente più lungo.

3 Per togliere la L dal display, premete il pulsante pausa/ripetizione ☹ mentre sul display è visualizzata l'indicazione del tempo 00 e il simbolo della funzione ☼. Tenendo premuto il pulsante pausa/ripetizione, premete prima il pulsante + e poi il pulsante - In questo modo la L scomparirà dal display (fig. 37).

I filtri UV proteggono contro le radiazioni indesiderate: ecco perchè è importante sostituire immediatamente un filtro rotto o danneggiato.

Fate riparare le lampade abbronzanti (Philips HPA flex power 400-600), i filtri UV e il cavo di alimentazione presso un centro assistenza autorizzato Philips, il cui personale possiede le conoscenze necessarie per svolgere questo lavoro e i pezzi di ricambio originali per questo apparecchio.

Ambiente

Le lampade del solarium contengono sostanze che possono inquinare l'ambiente. Quando dovrete gettare le vecchie lampade, assicuratevi che vengano separate dai normali rifiuti domestici e depositate presso un centro di raccolta differenziata.

- D **A fine vita non gettare questo apparecchio nella normale raccolta dei rifiuti, ma portalo presso uno dei punti di raccolta autorizzati. In questo modo contribuirai a preservare l'ambiente (fig. 38).**

Garanzia & assistenza

Se avete bisogno di assistenza o di ulteriori informazioni, vi preghiamo di visitare il nostro sito web: www.Philips.com oppure di contattare il Centro Assistenza Clienti Philips del vostro paese (per conoscere il numero di telefono, vedere l'opuscolo della garanzia). Qualora nel vostro paese non ci fosse un Centro Assistenza Clienti, rivolgetevi al rivenditore autorizzato Philips oppure contattate il Service Departmente of Philips Domestic Appliances and Personal Care BV.

Limiti della garanzia

Le lampade abbronzanti non sono coperte dai termini previsti dalla garanzia internazionale.

Localizzazione guasti

Se l'apparecchio non funziona correttamente, potrebbe trattarsi di un difetto. In questo caso, vi consigliamo di rivolgervi al vostro rivenditore o a Centro Autorizzato Philips.

L'apparecchio potrebbe non funzionare correttamente perchè non è stato installato o usato conformemente alle istruzioni. In questo caso, potete cercare di risolvere il problema aiutandovi con i consigli riportati qui sotto.

Problema	Possibile causa
L'apparecchio non si accende	Non avete inserito (correttamente) la spina nella presa di corrente.
	C'è un problema di corrente. Verificate l'erogazione di corrente collegando un altro apparecchio elettrico.
	Le lampade sono ancora troppo calde. Lasciatele raffreddare per almeno 3 minuti.
	L'apparecchio non si è raffreddato a sufficienza e il dispositivo di protezione contro il surriscaldamento l'ha spento automaticamente. Eliminate la causa del surriscaldamento (ad esempio togliete l'asciugamano che ostruisce una o più aperture). Aspettate 10 minuti e riaccendete l'apparecchio.
Il fusibile interrompe l'erogazione di corrente quando accendete l'apparecchio o durante l'uso.	Controllate il fusibile del circuito cui è collegato l'apparecchio. Il tipo di fusibile corretto è un fusibile standard 16 A o un fusibile automatico. Il problema potrebbe anche essere dovuto al fatto che avete collegato troppi apparecchi allo stesso circuito.
Scarso potere abbronzante	State usando una prolunga troppo lunga e/o che non ha una corretta categoria (16A). Consultate il vostro rivenditore. Il consiglio generale è quello di non usare alcuna prolunga.
	Il ciclo prescelto non è il più adatto per il vostro tipo di pelle.
	La distanza fra la pelle e le lampade è maggiore rispetto a quella consigliata.
	Con il passare del tempo e dopo un lungo periodo di utilizzo, la capacità abbronzante delle lampade tende a diminuire. Questo effetto risulterà visibile solo dopo parecchi anni. Per risolvere il problema, potete decidere di prolungare leggermente la durata delle sedute oppure procedere alla sostituzione delle lampade. Dopo 750 ore di funzionamento, sul display apparirà una L per indicare che è auspicabile procedere alla sostituzione delle lampade.
Non riuscite a mettere l'apparecchio in posizione di trasporto.	Non avete spinto abbastanza indietro la parte superiore dell'apparecchio. Controllate di spingere all'indietro la parte superiore prima di premerla verso il basso (vedere "Come riporre l'apparecchio").
	L'apparecchio non si sblocca automaticamente. In questo caso, premete per prima cosa il pulsante di sblocco (B), poi rimettete l'apparecchio nella posizione di trasporto secondo quanto indicato nel capitolo (fig. 39) "Come riporre l'apparecchio". Se l'apparecchio non si sblocca più volte di fila, rivolgetevi al vostro rivenditore o ad un Centro Assistenza Philips.

Codice di errore

Il display del telecomando può visualizzare codici di errore. Qui di seguito vi spieghiamo che cosa fare nel caso il display mostri un codice di errore.

Nota: E01 appare sul display per 5 secondi e contemporaneamente si sente un bip.

Nota: sul display rimangono visibili il codice E02 e altri codici con un numero superiore. Se vengono visualizzati questi codici, significa che l'apparecchio ha un problema serio e non deve più essere utilizzato.

Codice errore	Soluzione
E01	Controllate le aperture delle ventole (vedere "L'apparecchio non si accende" nella "Guida alla Localizzazione Guasti").
E02 e codici con un numero superiore	Controllate i filtri UV (gli speciali pannelli di vetro che coprono le lampade). Nel caso siano rotti, mancanti o danneggiati, non usate l'apparecchio e rivolgetevi subito al vostro rivenditore o un Centro Assistenza Philips.
	Rivolgetevi al vostro rivenditore locale o a un Centro Assistenza Philips.

Introdução

O solário

Com este aparelho pode bronzear-se confortavelmente em sua casa. As lâmpadas emitem luz visível, calor e luz ultravioleta, dando a impressão que se está a bronzear ao sol. Os filtros UV especiais apenas deixam passar a luz necessária para bronzear.

As lâmpadas bronzeadoras emitem luz infravermelha suficiente para proporcionar uma agradável sensação de calor.

Um temporizador garante que cada sessão não dura mais do que 30 minutos. Tal como acontece com a luz natural do sol, uma sobreexposição deve ser evitada (vidé secção 'O bronzamento e a saúde').

Importante

- ▶ Antes de ligar à corrente, verifique se a voltagem indicada no aparelho corresponde à tensão utilizada em sua casa.
- ▶ Se a ficha não for introduzida correctamente na tomada eléctrica, poderá aquecer. Certifique-se que a ficha fica bem introduzida na tomada.
- ▶ Se o fio estiver estragado, só deverá ser substituído pela Philips, por um concessionário autorizado pela Philips ou por pessoal igualmente qualificado de modo a evitar situações graves para o utilizador.
- ▶ O aparelho deve ser ligado a um circuito que esteja protegido por um fusível standard de 16A ou por um disjuntor de disparo automático.
- ▶ Sempre que acabar uma sessão, desligue a ficha da corrente.
- ▶ A água e a electricidade formam uma combinação perigosa! Não use este aparelho em ambientes molhados (por ex.: na casa de banho, perto do chuveiro ou de piscinas).
- ▶ Se tiver acabado de sair da piscina ou de tomar um duche, seque-se muito bem antes de utilizar o aparelho.
- ▶ Depois de usar, deixe o aparelho arrefecer durante cerca de 15 minutos antes de o dobrar em posição de transporte e de o arrumar.
- ▶ Verifique se os ventiladores das campânulas e da base ficam abertos durante a sessão.
- ▶ O aparelho está equipado com um sistema automático de protecção contra sobreaquecimentos. Se o aparelho não for suficientemente arrefecido (por ex. devido à obstrução das ventilações), desligar-se-á automaticamente. Uma vez retirada a causa do sobreaquecimento e depois de se deixar arrefecer, o aparelho poderá voltar a ser ligado.
- ▶ Os filtros UV ficam muito quentes durante a utilização. Não deve tocar-lhes.
- ▶ O aparelho tem peças articuladas. Por isso, tenha cuidado no seu manuseamento, sobretudo para não entalar os dedos!
- ▶ Nunca se sirva do aparelho no caso de haver algum filtro UV danificado, partido ou em falta.
- ▶ Nunca se sirva do aparelho se o controlo remoto estiver com defeito.
- ▶ Nunca deixe as crianças brincarem com o aparelho.
- ▶ Não exceda os tempos de sessão recomendados nem o número máximo de horas de bronzamento (vidé 'Sessões de bronzamento: frequência e duração?').
- ▶ Não faça sessões de bronzamento se tiver alguma doença e/ou estiver a tomar medicação ou a usar cosméticos que aumentem o grau de sensibilidade da sua pele. Tenha especial cuidado se for hipersensível à luz UV ou à luz infravermelha. Se tiver dúvidas, consulte o seu médico.
- ▶ Não bronzeie uma determinada parte do corpo mais do que uma vez por dia. No dia da sessão, evite uma exposição excessiva à luz natural do sol.
- ▶ Consulte o seu médico se lhe aparecerem erupções ou irritações persistentes na pele, ou se notar alterações em sinais pigmentados.
- ▶ O aparelho não deve ser usado por pessoas cuja pele queima em vez de se bronzear quando expostas ao sol, por pessoas que sofram de queimaduras solares, por crianças ou por pessoas que sofram (ou já tenham sofrido) de cancro da pele ou que tenham predisposição para contrair cancro da pele.
- ▶ Quando se estiver a bronzear, use sempre os óculos de protecção fornecidos com o aparelho para proteger os olhos de doses excessivas de luz visível, luz UV e luz infravermelha (consulte a secção 'Bronzamento e a sua saúde').
- ▶ Bastante tempo antes de se submeter a uma sessão, deverá limpar todos os vestígios de cremes, batão e outros cosméticos.
- ▶ Não use loções ou cremes de bronzamento rápido destinados a acelerar o processo de bronzamento.
- ▶ Não use protectores solares, em creme ou em loção, para proteger a pele contra as queimaduras solares.
- ▶ Se a sua pele ficar tensa e seca depois da sessão de bronzamento, poderá aplicar um creme hidratante.
- ▶ Para adquirir um bronzeado uniforme, deverá deitar-se directamente sob as campânulas.
- ▶ Não se coloque a uma distância inferior a 65 cm.
- ▶ O aparelho só deve ser deslocado quando estiver dobrado em posição de transporte. Certifique-se que as duas partes do aparelho estão bem apertadas antes de o deslocar. Não tente levantar o aparelho sem ajuda.
- ▶ As cores desvanecem sob a influência do sol. O mesmo efeito poderá ocorrer quando se usa este aparelho.
- ▶ Não espere obter melhores resultados do que os obtidos com o sol natural.

O bronzeado e a sua saúde

O sol, os raios UV e o bronzeado

O sol

- ▶ O sol fornece vários tipos de energia. A luz visível do sol permite-nos ver, a luz ultravioleta (UV) bronzeia a pele e a luz infravermelha (IV) dos raios solares dá-nos o calor que nos faz sentir bem.

Os raios UV, o bronzamento e a sua saúde

Tal como acontece com a luz natural do sol, o processo de bronzamento demora algum tempo. Os primeiros efeitos só se tornam visíveis após algumas sessões (vidé secção 'Sessões de bronzamento: frequência e duração?').

Uma sobreexposição à luz UV (luz natural do sol ou luz artificial dos bronzadores solares) pode provocar queimaduras solares.

Para além de muitos outros factores, como a sobreexposição à luz natural do sol, o uso incorrecto ou o abuso do solário, podem aumentar o risco de problemas na pele e nos olhos. O grau de gravidade desses efeitos é determinado, por um lado, pela natureza, pela intensidade e pela duração da exposição e, por outro lado, pela sensibilidade da pessoa em questão.

Quanto maior for a exposição da pele e dos olhos à luz UV, maior será o risco de inflamações da córnea, conjuntivites, danos na retina,

cataratas, envelhecimento prematuro da pele e desenvolvimento de tumores. Alguns medicamentos e cosméticos potenciam a sensibilidade da pele.

Por conseguinte, é muitíssimo importante:

- ▶ que siga as instruções das secções 'Importante' e 'Sessões de bronzeamento: frequência e duração?').
- ▶ que a distância de bronzeamento (distância entre os filtros UV e o corpo) seja de 65 cm.
- ▶ que não exceda o número máximo de horas de bronzeamento por ano (isto é, 20 horas ou 1200 minutos).
- ▶ que use sempre durante as sessões os óculos de protecção fornecidos.

Sessões de bronzeamento: frequência e duração?

- ▶ Não faça mais do que uma sessão de bronzeamento por dia, durante um período de cinco a dez dias.
 - ▶ Faça um intervalo de pelo menos 48 horas entre a primeira e a segunda sessão.
 - ▶ Após o primeiro período de 5 a 10 dias, aconselha-se um descanso da pele durante algum tempo.
 - ▶ Aproximadamente um mês depois de um período de sessões, a pele já terá perdido a maior parte do bronzeado. Poderá, então, recomeçar um novo período de tratamento.
 - ▶ Se pretender conservar sempre o bronzeado, não interrompa as sessões depois de cada período de tratamento. Pode continuar, fazendo uma ou duas sessões por semana.
 - ▶ Quer decida interromper o bronzeamento durante algum tempo, quer opte por continuar a bronzear-se com menor frequência, não se esqueça nunca que não pode exceder o número máximo de horas de bronzeamento recomendadas.
 - ▶ Para o caso deste aparelho, o máximo é de 20 horas de bronzeamento (=1200 minutos) por ano.
- Este máximo também se aplica se usar o aparelho para bronzear partes do corpo (função ☼ e ☼☼).

Exemplo

Suponha que efectuou um curso de bronzeamento de 10 dias, com uma sessão de 8 minutos no primeiro dia e sessões de 20 minutos cada nos nove dias seguintes.

O período total deverá demorar $(1 \times 8 \text{ minutos}) + (9 \times 20 \text{ minutos}) = 188 \text{ minutos}$.

Isto significa que poderá fazer 6 períodos de tratamento como este durante o ano, uma vez que $6 \times 188 = 1128 \text{ minutos}$.

Evidentemente, o número máximo de horas de bronzeamento aplica-se a cada parte ou lado do corpo que é bronzeado (isto é, a parte de trás ou a parte da frente do corpo).

Tal como se mostra na tabela, a primeira sessão de um período de bronzeamento deverá durar sempre 8 minutos, independentemente do grau de sensibilidade da pele.

- ▶ Se considerar que as sessões são muito longas para si (porque, por ex., sente a pele tensa e mole depois da sessão), é aconselhável reduzir a duração das sessões para, por exemplo, 5 minutos.
- ▶ Para obter um bronzeado bonito e uniforme, vire o corpo ligeiramente durante a sessão para que ambos os lados fiquem igualmente expostos à luz.

Duração das sessões de bronzeamento para cada parte separada do corpo	Para pessoas com pele muito sensível	Para pessoas com pele normal	Para pessoas com pele menos sensível
1ª sessão	8 minutos	8 minutos	8 minutos
descansar pelo menos 48 horas			
2ª sessão	10 minutos	20-25 minutos	30 minutos*
3ª sessão	10 minutos	20-25 minutos	30 minutos*
4ª sessão	10 minutos	20-25 minutos	30 minutos*
5ª sessão	10 minutos	20-25 minutos	30 minutos*
6ª sessão	10 minutos	20-25 minutos	30 minutos*
7ª sessão	10 minutos	20-25 minutos	30 minutos*
8ª sessão	10 minutos	20-25 minutos	30 minutos*
9ª sessão	10 minutos	20-25 minutos	30 minutos*
10ª sessão	10 minutos	20-25 minutos	30 minutos*

*) ou mais, dependendo da sensibilidade da pele.

Se a pele ficar ligeiramente tensa e seca depois do bronzeamento, poderá aplicar um creme hidratante.

- ▶ Nota: Se estiver a bronzear apenas uma parte do corpo, também pode usar os tempos de bronzeamento mencionados na tabela acima, juntamente com a informação dada na secção 'Sessões de bronzeamento: frequência e duração?').

Preparação do aparelho

- ▶ O solário desloca-se facilmente e arruma-se bem se estiver em posição de transporte (fig. 2).
- ▶ Se quiser dar um bronzeado extra ao rosto (apenas nos mod. HB953, HB952 e HB951) ou se quiser bronzear somente uma parte do corpo (isto é, só as pernas ou só a parte de cima do corpo - mod. HB953 e HB952), certifique-se que coloca o solário no lado certo da cama (fig. 3).

1 Abra o aparelho puxando os encaixes de ambos os lados da base para fora, conforme indicado pela seta (fig. 4).

A parte de cima do aparelho fica desbloqueada.

2 A parte de cima sobe ligeiramente (por si mesma ou com uma pequena ajuda) (fig. 5).

- 3** Segure na pega com ambas as mãos e encoste um pé contra o aparelho para evitar que ele deslize. Incline a parte de cima, puxando a pega e traçando um arco com ela (fig. 6).

Não incline demasiado a parte de cima.

- 4** Empurre a parte superior para cima e na sua direcção (fig. 7).

Isto requer algum esforço.

- 5** Desloque as duas lâmpadas para os lados, o mais possível, até ficarem totalmente alinhadas uma com a outra (fig. 8).

- 6** A distância entre os filtros UV e o corpo deve ser de 65 cm. A distância entre os filtros UV e a superfície onde estiver deitado (a cama, por ex.) deve ser de 85 cm (fig. 9).

- 7** Segure a parte de cima do suporte quando regular ou ajustar a altura do aparelho (fig. 10).

Solte o botão 'A', rodando-o para a esquerda (duas ou três voltas).

- 8** Coloque a mão debaixo da parte horizontal do suporte e puxe o suporte até atingir a altura pretendida (fig. 11).

- 9** Volte a apertar o botão 'A' com força e largue o suporte (fig. 12).

- ▶ Para verificar se o aparelho está regulado na altura correcta, poderá servir-se da fita métrica fornecida com o solário (fig. 13).
- ▶ A fita métrica rebobina-se automaticamente quando se desloca a pestana encarnada para o lado (fig. 14).

○ aparelho está pronto a ser usado.

Utilização do aparelho

- 1** Desenrole completamente o fio.

- 2** Ligue a ficha à tomada eléctrica.

- ▶ O controlo remoto mostrará todas as funções que precisam de ser ajustadas pelo utilizador. O tempo de bronzeamento indicado é 00 (fig. 15).
- ▶ Apenas os modelos HB953, HB952 e HB951 mostram o símbolo ☼: o símbolo para bronzear o rosto.
- ▶ Apenas os modelos HB953 e HB952 mostram o símbolo ☼: o símbolo para bronzear só uma parte do corpo.

Ajuste das funções

- 1** Use os botões ◀ ▶ para passar de uma função para outra (fig. 16).

○ símbolo sublinhado mostra a função que está a ser programada.

- 2** Seleccione bronzeamento, bronzeamento facial, bronzeamento de parte do corpo ou relaxamento.

Escolha o símbolo ☼ se pretender bronzear todo o corpo.

Escolha os símbolos ☼ e ☼ se quiser bronzear todo o corpo e dar um bronzeado extra ao rosto (apenas modelos HB953, HB952 e HB951).

Escolha o símbolo ☼ se quiser bronzear só uma parte do corpo (mod. HB953 e HB952).

Escolha os símbolos ☼ e ☼ se quiser bronzear apenas uma parte do corpo, incluindo um bronzeado facial extra (modelos HB953 e HB952).

Nota: Neste modo de emprego, as funções ☼ e ☼ são usadas como exemplos do que pode ser indicado no visor.

Ajuste do tempo para uma sessão de bronzeamento

- 1** Programe o tempo da sessão de bronzeamento empurrando o botão + para avançar no tempo ou empurrando o botão - para andar para trás (fig. 17).

Mantenha o botão premido para acertar o tempo mais rapidamente.

- 2** Deite-se directamente sob as campânulas do solário para que os lados do corpo também fiquem bronzeados.

- 3** Coloque os óculos de protecção fornecidos.

- 4** Ligue as lâmpadas, premindo o botão de arranque Ⓞ (fig. 18).

- ▶ Nota: Durante o arranque, as lâmpadas podem produzir um ligeiro zumbido. Este som cessará logo que as lâmpadas atinjam a temperatura certa.
- ▶ Nota: As lâmpadas de bronzeamento começam a emitir uma luz visivelmente mais forte após 60 segundos, o que significa que estão acesas em toda a sua potência. A partir desse momento, poderá ligar ou desligar o bronzeador facial.
- ▶ Nota: Se as lâmpadas falharem e não acenderem passados 20 segundos, desligue o aparelho (Ⓞ), deixe as lâmpadas arrefecerem durante 3 minutos, programe o tempo da sessão e volte a ligar o aparelho (Ⓞ).

- ▶ Aparece um sinal a piscar e o tempo é indicado no visor (neste caso, 25 minutos) (fig. 19).

A contagem decrescente do tempo de bronzeamento começa de imediato.

- ▶ Poderá ligar ou desligar o bronzeador facial (☼, ☼) durante a sessão sem precisar de desligar o aparelho (fig. 20).

- ▶ (Isto também se aplica para o bronzeado extra do rosto em combinação com ☼).

Os símbolos escolhidos permanecem visíveis, mas os outros símbolos não.

- ▶ Durante o último minuto da sessão ouve-se um sinal sonoro intermitente (fig. 21).

- ▶ No decurso desse minuto, poderá premir o botão ⏸ de pausa/repetição para repetir o tempo programado (fig. 22).

- ▶ O visor indica o tempo programado e a contagem decrescente começa. O sinal sonoro pára.

- ▶ Também é possível programar outro tempo.

Ao fazê-lo, poderá evitar os 3 minutos de espera necessários para permitir que as lâmpadas de bronzeamento arrefeçam depois de serem desligadas.

- 5** Programe um novo tempo, empurrando os botões + ou -. Em seguida, o botão de arranque Ⓞ (fig. 23).

Os sinais sonoros ('beeps') páram e o tempo que se programou começa a ser contado.



- ▶ Se não repetir a sessão, premindo o botão ⏸ ou programando um novo tempo no decurso do último minuto da sessão, a contagem decrescente continuará e o aparelho desligar-se-á automaticamente logo que o tempo programado chegue ao fim.

Interrupção da sessão

1 Para interromper a sessão, empurre o botão  de pausa/repetição (fig. 24).

As lâmpadas desligam-se e aparece um P no visor juntamente com o tempo remanescente. Durante 3 minutos o tempo que resta ficará a piscar. Nessa altura as lâmpadas arrefecerão. Quando parar de piscar, pode voltar a ligar o aparelho premindo o botão . O tempo que falta recomeçará a ser contado.

Alteração do tempo durante a sessão

1 Quando se está a bronzear, pode mudar o tempo programado se empurrar o botão . As lâmpadas desligam-se. Programe o novo tempo, empurrando os botões + e -. Aguarde até que o tempo páre de piscar (o que levará cerca de 3 minutos, porque as lâmpadas precisam de arrefecer primeiro) e empurre novamente o botão .

Após a sessão de bronzeamento

1 Mantenha-se atento ao número de sessões que já efectuou utilizando os botões da memória (só nos mod. HB953 e HB952). O solário tem dois botões de memória: um por pessoa (fig. 25).

Arrefecimento

O aparelho é arrefecido através de ventoinhas que evitam que os materiais e as peças fiquem demasiado quentes. As lâmpadas de bronzeamento não se acendem se estiverem muito quentes (vidé "Interrupção da sessão de bronzeamento").

D Depois de ter desligado as lâmpadas, as ventoinhas começam a trabalhar durante mais três minutos.

Este processo é conveniente, porque permite voltar a utilizar as lâmpadas apenas 3 minutos depois de se terem desligado.

- ▶ Evidentemente, se tiver desligado o aparelho, retirando a ficha da tomada eléctrica, as ventoinhas não efectuarão o arrefecimento de três minutos.
- ▶ Se tiver desligado o aparelho, retirando a ficha da tomada eléctrica, e outra pessoa pretender usar o bronzeador logo a seguir para fazer uma sessão, o último tempo programado não aparecerá a piscar no visor. Isto significa que o próximo utilizador terá de ter atenção ao período de três minutos de arrefecimento.

Limpeza

1 Antes de começar a limpar o aparelho, desligue-o da corrente e deixe-o arrefecer.

2 Limpe o corpo do solário com um pano húmido.

Não deixe entrar água para dentro do aparelho.

3 Não use esfregões.

Nunca use líquidos abrasivos, como petróleo ou acetona, para limpar o aparelho.

D A parte exterior dos filtros UV pode ser limpa com um pano macio humedecido com umas gotas de álcool.

Arrumação

1 Deixe o aparelho arrefecer durante 15 minutos antes de o colocar em posição de transporte e de o guardar.

D Entretanto, pode enrolar o cabo de alimentação e guardá-lo na base do aparelho.

2 Certifique-se que os cabos e o controlo remoto ficam bem arrumados porque, caso contrário, poderão ficar presos entre as peças do aparelho quando este é colocado em posição de transporte (fig. 26).

3 Com uma mão, segure a parte de cima do suporte com força e com a outra mão desaperte o botão (A) de ajuste da altura, rodando-o para a esquerda (fig. 27).

4 Feche o suporte totalmente (fig. 28).

5 Aperte bem o botão (A) de regulação da altura, rodando-o para a direita (fig. 29).

6 Vire as campânulas uma contra a outra (fig. 30).

7 Segure a pega com ambas as mãos, encoste um pé contra o solário para evitar que ele deslize e incline a parte de cima com o suporte para trás (fig. 31).

O sistema automático de desbloqueio só funcionará se inclinar a parte de cima com o suporte suficientemente para trás. Contudo, deverá ter cuidado e não inclinar demasiado para trás porque pode desequilibrar-se com o peso e cair.

8 Empurre a parte de cima para baixo (fig. 32).

9 Baixe-a lentamente até à base (fig. 33).

10 Aperte as lâmpadas à base, empurrando ambos os encaixes na direcção da seta (fig. 34).

Substituição

A luz emitida pelas lâmpadas de bronzeamento vai perdendo o brilho com o tempo (isto é, após alguns anos numa utilização normal). Quando isso acontecer, notará uma diminuição na capacidade de bronzeamento do solário. Este problema pode ser resolvido aumentando ligeiramente o tempo das sessões ou, então, através da substituição das lâmpadas.

D Só nos mod. HB953 e HB952: O controlo remoto do solário inclui um contador que regista o número de horas de funcionamento do aparelho.



1 Escolha a função . Regule o tempo para 00 e mantenha premido o botão  de pausa/repetição para visualizar o número de horas de funcionamento (fig. 35).

O número máximo de horas que o contador pode visualizar é 999. Depois de atingir esse número, recomeçará a contagem a partir de 000.

2 Quando se liberta o botão de pausa/repetição, o número de horas de funcionamento desaparece do visor.

D Após 750 horas de funcionamento, aparece um L no lado esquerdo do visor. Isto significa que a capacidade de bronzear do aparelho diminuiu de tal modo que a substituição das lâmpadas se torna aconselhável (fig. 36).

Evidentemente, poderá optar por adiar a substituição durante algum tempo e passar a fazer sessões mais longas.

- 3** Para remover o L do visor, prima o botão  de pausa/repetição, com a indicação de tempo em 00 e o símbolo da função  no visor. Mantenha o botão pausa/repetição premido e carregue primeiro no botão +. Em seguida, prima o botão – e o L desaparecerá do ecrã (fig. 37).

Os filtros UV protegem contra uma exposição indesejada. Por conseguinte, é importante que substitua imediatamente um filtro que esteja estragado ou partido.

As lâmpadas de bronzamento (Philips HPA flex power 400-600), os filtros UV e o cabo de alimentação só podem ser substituídos por um concessionário autorizado pela Philips. Somente esses centros possuem os conhecimentos e a experiência necessários para essas tarefas bem como as peças de origem para o solário.

Meio ambiente

As lâmpadas deste aparelho contêm substâncias que podem ser prejudiciais ao meio ambiente. Quando se desfizer das lâmpadas, não as misture com o seu lixo doméstico normal. Coloque-as nos locais próprios - ecopontos.

- Quando chegar a altura de se desfazer do aparelho, não o deite fora juntamente com o seu lixo doméstico normal. Deverá colocá-lo num ponto de recolha oficial para efeitos de reciclagem. Ao fazê-lo, estará a contribuir para a preservação do meio ambiente (fig. 38).

Garantia e assistência

Se necessitar de assistência ou de informações ou se tiver qualquer problema, por favor visite o endereço da Philips em www.philips.pt ou contacte o Centro de Informação ao Consumidor Philips do seu país (os números de telefone encontram-se no folheto da garantia mundial). Se não existir um desses Centros no seu País, dirija-se a um agente Philips ou contacte o Departamento de Service da Philips Domestic Appliances and Personal Care BV.

Restrições à garantia

As lâmpadas não estão cobertas pelas condições da garantia mundial.

Resolução de problemas

Se o solário não funcionar correctamente, talvez tenha algum defeito. Nesse caso, aconselha-se o contacto com o seu agente ou com um concessionário autorizado pela Philips.

O aparelho também poderá não estar a trabalhar correctamente por ter sido mal instalado ou por não estar a ser usado de acordo com as instruções. Nesse caso, você mesmo poderá resolver o problema se seguir as sugestões que lhe damos.

Problema	Causa provável
O aparelho não arranca	A ficha não está (não está bem) introduzida na tomada eléctrica.
	Há uma falha de corrente. Verifique se a fonte de alimentação está a funcionar ligando outro aparelho.
	As lâmpadas ainda estão muito quentes. Deixe-as arrefecer primeiro durante 3 minutos.
O aparelho não arrefeceu o suficiente e o dispositivo de protecção contra sobreaquecimentos desligou o solário automaticamente. Retire a causa do sobreaquecimento (alguma toalha que esteja a obstruir uma ou mais ventilações). Aguarde 10 minutos e volte a ligar o aparelho.	O aparelho não arrefeceu o suficiente e o dispositivo de protecção contra sobreaquecimentos desligou o solário automaticamente. Retire a causa do sobreaquecimento (alguma toalha que esteja a obstruir uma ou mais ventilações). Aguarde 10 minutos e volte a ligar o aparelho.
	O fusível corta a energia quando se liga o aparelho ou durante a sua utilização.
Resultados finais não satisfazem	Está a servir-se de uma extensão muito comprida e/ou que não tem uma corrente de 16A. Consulte o seu agente Philips. O nosso conselho geral é evitar-se o uso de extensões.
	Não está a seguir um calendário de bronzamento adequado ao seu tipo de pele.
Quando se usam as lâmpadas durante muito tempo, a capacidade de bronzamento diminui. Este efeito só se tornará notado após vários anos. Você mesmo conseguirá resolver o problema se seleccionar um tempo de bronzamento ligeiramente mais longo ou se mandar substituir as lâmpadas. Após 750 horas de funcionamento o visor apresenta um L para indicar que é aconselhável proceder à troca das lâmpadas.	A distância entre as lâmpadas e a superfície onde está deitado é superior à recomendada.
	Quando se usam as lâmpadas durante muito tempo, a capacidade de bronzamento diminui. Este efeito só se tornará notado após vários anos. Você mesmo conseguirá resolver o problema se seleccionar um tempo de bronzamento ligeiramente mais longo ou se mandar substituir as lâmpadas. Após 750 horas de funcionamento o visor apresenta um L para indicar que é aconselhável proceder à troca das lâmpadas.
O aparelho não fica em posição de transporte.	Não empurrou a parte de cima do aparelho suficientemente para trás. Certifique-se que empurra primeiro a parte de cima para trás antes de a empurrar para baixo (vidé 'Arrumação').
	O aparelho não se fecha automaticamente. Nesse caso, terá primeiro que premir o botão de desbloqueio (B) e depois poderá dobrar o aparelho para a posição de transporte, conforme indicado na secção (fig. 39) 'Arrumação'. Se o aparelho persistir em não se fechar, por favor contacte um concessionário autorizado pela Philips.

Códigos de erro

O visor do controlo remoto pode mostrar códigos de erro. Explicamos em seguida o que deverá fazer se lhe aparecer um código de erro no ecrã.

Nota: aparece E01 no visor durante 5 segundos e, simultaneamente, ouve-se um 'beep'.

Nota: E02 e códigos com numeração superior permanecem visíveis no mostrador. Se estes códigos aparecerem, o aparelho apresenta um problema sério e não deve continuar a ser usado.

Código de erro	Solução
E01	Verifique as aberturas de ventilação (vide 'o aparelho não arranca' em 'Resolução de problemas').
	Verifique os filtros UV (os painéis de vidro especial que cobrem as lâmpadas). Se estes filtros estiverem partidos, estragados ou em falta, páre de usar o aparelho e contacte o seu agente ou um concessionário autorizado pela Philips.
E02 e códigos com numeração superior	Contacte o seu agente local ou um concessionário autorizado pela Philips.

Giriş**Solaryum**

Bu bronzlaşma cihazıyla, evinizde rahatça bronzlaşabilirsiniz. Bronzlaştırıcı ampuller görünür ışığı, ısıyı ve ultraviyole ışığı yayararak, size gerçek bir güneş altında güneş banyosu yaptığınız hissini verir. Özel UV filtreleri sadece bronzlaşmak için gereken ışığı geçirirler.

Bronzlaştırıcı ampuller hoş bir sıcaklık sağlamak için, yeterli miktarda kızılötesi ışık yayar.

Zamanlayıcı, her bir bronzlaşma seansının 30 dakikadan fazla sürmesini engeller. Doğal güneş ışığında olduğu gibi, bu ışığın altında uzun süre kalmaktan kaçınılmalıdır (bkz. 'Bronzlaşma ve sağlığınız').

Önemli

- ▶ Cihazı prize takmadan önce, cihazın üzerinde belirtilen voltajın evinizdeki şebeke voltajıyla uygunluğunu kontrol edin.
- ▶ Eğer fiş duvar prizine doğru şekilde takılmadıysa, ısınabilir. Fişi duvar prizine doğru şekilde taktığınızdan emin olun.
- ▶ Eğer cihazın elektrik kordonu hasar görürse, tehlikeli durumlara yol açmamak için, kordon sadece Philips veya Philips tarafından yetki verilmiş bir servis merkezi tarafından değiştirilmelidir.
- ▶ Cihaz 16A'lık standart veya otomatik bir akım ile korunan bir devreye bağlanmalıdır.
- ▶ Kullanımdan sonra her zaman cihazı kapatın.
- ▶ Su ve elektrik tehlikeli bir ikilidir! Cihazı sulu çevrelerde (örn. banyoda veya duş-kabininde veya bir yüzme havuzunun yanında) kullanmayın.
- ▶ Yüzdükten veya duş aldıktan sonra, cihazı kullanmadan önce vücudunuzu iyice kurulaştırın.
- ▶ Kullanımdan sonra, cihazı katlayarak tekrar taşıma pozisyonuna getirip saklamadan önce, cihazın yaklaşık 15 dakika soğumasını bekleyin.
- ▶ Kullanım esnasında, ampul ünitesi ve taban içerisindeki deliklerin açık kaldığından emin olun.
- ▶ Cihaz aşırı ısınmaya karşı otomatik bir korumayla donatılmıştır. Eğer cihaz yeterince soğutulmazsa (örn. delikler kapalı ise), cihaz otomatik olarak kapanacaktır. Aşırı ısınma sonlanıp cihaz soğuduğunda, cihaz tekrar açılabilir.
- ▶ Cihaz kullanımında iken, UV filtresi çok ısınır. Dokunmayın.
- ▶ Cihazda menteşe girişleri bulunmaktadır, bu yüzden parmaklarınızı bu parçalar arasında sıkıştırmamaya dikkat edin.
- ▶ UV filtresi hasar gördüğünde, kırıldığında veya kaybolduğunda cihazı kesinlikle kullanmayın.
- ▶ Cihazın uzaktan kumandası çalışmıyorsa kesinlikle cihazı kullanmayın.
- ▶ Çocukların cihazla oynamalarına izin vermeyin.
- ▶ Önerilen seans süresini ve maksimum bronzlaşma seans sayısını (bkz. 'Bronzlaşma: ne sıklıkta ve ne kadar süreyle?') aşmayın.
- ▶ Hastalığınız varsa ve/veya ilaç kullanıyorsanız veya cildin hassasiyetini arttıran kozmetikler kullanıyorsanız, bronzlaşma ve/veya dinlenme seansına girmeyin. UV ışığına veya kızılötesi ışığa karşı aşırı hassassanız, çok daha fazla dikkatli olun. Şüphe duyduğunuz konularda doktorunuza başvurun.
- ▶ Vücudunuzun belirli bir bölgesini günde bir kereden fazla bronzlaştırmayın. Aynı gün içerisinde doğal güneş ışığına fazlaca maruz kalmaktan kaçının.
- ▶ Cilt üzerinde ülser, leke veya kalıcı şişkinlikler oluşursa doktorunuza başvurun.
- ▶ Bu cihaz, güneşe çıktıklarında kolayca yanan fakat bronzlaşmayan kişiler, güneş yanığı olan kişiler, çocuklar veya deri kanseri olan (veya önceden olan) kişiler tarafından veya deri kanserine yakalanabilecek kişilerce kullanılmamalıdır.
- ▶ Gözlerinizi aşırı görünür ışık, UV ışık ve kızılötesi ışık miktarına karşı korumak için, bronzlaşma esnasında her zaman verilen koruyucu gözlükleri takın (Ayrıca bkz. "Bronzlaşma ve sağlığınız").
- ▶ Bronzlaşma seansından önce yüzünüzdeki krem, ruj ve diğer kozmetikleri silin.
- ▶ Bronzlaşma işlemini hızlandırmaya yardımcı herhangi bir çabuk-bronzluk losyonları veya kremlerini kullanmayın.
- ▶ Cildinizi güneş yanığına karşı korumaya yardımcı güneş kremleri veya losyonları kullanmayın.
- ▶ Eğer bronzlaşma seansından sonra cildinizde gerginlik hissederseniz, cildinize nemlendirici bir krem sürebilirsiniz.
- ▶ Eşit bir biçimde bronzlaşmak için, ampul ünitelerinin hemen altına uzanmalısınız.
- ▶ 65 cm'den daha az bir mesafe seçmeyin.
- ▶ Cihazı sadece, cihaz taşıma pozisyonundayken taşıyın. Cihazı taşımadan önce, cihazın her iki parçasının da doğru şekilde tutturulduğundan emin olun. Cihazı tek başınıza kaldırmaya kalkışmayın.
- ▶ Renkler güneşin etkisiyle solabilir. Aynı etki cihazı kullanırken de oluşabilir.
- ▶ Cihazın doğal güneş ışığından daha iyi sonuç vermesini beklemeyin.

Bronzlaşma ve sağlığınız**Güneş, UV ve bronzlaşma****Güneş**

- ▶ Güneş farklı tiplerde enerji sağlar. Görünür ışık görmemizi sağlarken, ultraviyole (UV) ışık bronzluk verir ve güneş ışınları içerisindeki kızılötesi (IR) ışık, altında uzanıp güneşlendiğimiz ısının kaynağıdır.

UV, bronzlaşma ve sağlığınız

Doğal güneş ışığı ile bronzlaşmadaki gibi, bronzlaşma zaman alacaktır. İlk bronzlaşma etkileri birkaç seans sonra belli olacaktır. (bkz. 'Bronzlaşma seansları: ne sıklıkta ve ne kadar süreyle?')

UV ışığına (Doğal güneş ışığı veya bronzlaşma cihazından gelen suni ışık) aşırı maruz kalmak güneş yanığına sebep olabilir.

Bunun yanında, bir çok diğer etken, örneğin doğal güneş ışığına aşırı maruz kalmak, cihazın yanlış ve aşırı kullanımı deri ve göz problemi risklerini çoğaltabilir. Bu etkilerin oluşum dereceleri, maruz kalınma şekline, şiddetine ve süresine göre değiştiği gibi, kişinin hassasiyetiyle de alakalıdır.

Deri ve gözler UV ışığına daha çok maruz bırakıldıkça, keratit, konjunktiva iltihabı, retina bozukluğu, katarakt, erken deri yaşlanması ve deri tümörleri oluşma riski artar. Bazı ilaçla tedaviler ve kozmetikler derinin hassasiyetini artırır.

Bu yüzden aşağıdakilere dikkat etmeniz çok önemlidir;

- ▶ 'Önemli' ve 'Bronzlaşma seansları: ne sıklıkta ve ne kadar süreyle?' bölümlerinde verilen talimatları takip etmeniz oldukça önemlidir;
- ▶ uygulama mesafesini (UV filtreleri ve vücut arasında kalan mesafe) 65 cm'de tutmanız;
- ▶ bir yıl içinde maksimum bronzlaşma seans saatini (örn. 20 saat veya 1200 dakika) aşmamanız;
- ▶ bronzlaşma esnasında, verilen gözlükleri her zaman takmanız.

Bronzlaşma seansları: ne sıklıkta ve ne kadar süreyle?

- Beş ila on günlük bir periyot süresince, bir gün içerisinde, birden fazla bronzlaşma seansına girmeyin.
 - Birinci ve ikinci seanslar arasında en az 48 saatlik bir zaman aralığı bırakın.
 - Bu 5 ila 10 günlük uygulama sonrasında, cildinizi bir süre dinlendirmenizi tavsiye ederiz.
 - Uygulamadan yaklaşık bir ay sonra, cildiniz bronzluğunu yitirecektir. Yeni bir uygulamaya başlayabilirsiniz.
 - Bronzluğunuzu korumak istiyorsanız, uygulamayı durdurmayın ancak; haftada bir veya iki kez uygulamaya devam edin.
 - İster bir süreliğine uygulamayı durdurun veya ister daha düşük bir sıklıkta uygulamaya devam edin, maksimum bronzlaşma seans saatini aşmamanız gerektiğini unutmayın.
 - Bu cihaz için, yıllık maksimum bronzlaşma seans saati 20 saattir (=1200 dakika).
- Bu maksimum süre, cihazı vücudunuzun belirli bölgelerini bronzlaştırmak için kullandığınızda da geçerlidir (fonksiyon \times ve \times).

Örnek

Birinci gün 8-dakika ve takip eden dokuz gün boyunca 20-dakikalık seanslar uyguladığınız, 10-günlük bir bronzlaşma seansı uyguladığınızı farz edin. Tüm uygulama (1 x 8 dakika) + (9 x 20 dakika) = 188 dakika sürer.

Bu demektir ki; 6 x 188 dakika = 1128 dakika edeceği için, bir yıl içinde bu uygulamayı 6 kere tekrarlayabilirsiniz.

Tabi ki; maksimum bronzlaşma seans saati, vücudunuzun bronzlaştıran her kısmı için ayrı ayrı geçerlidir (örn. vücudun önü ve arkası).

Tabloda gösterildiği gibi, bronzlaşma seansının ilk seansı cildin hassasiyetine bakılmaksızın, her zaman 8 dakika sürmelidir.

- Eğer seansların sizin için çok uzun olduğunu düşünüyorsanız (örn. cildiniz seans sonrasında gerginleşiyor ve hassaslaşıyorsa), seans sürelerini örn. 5'er dakika azaltmanızı öneririz.
- Güzel, eşit bir bronzluk için, vücudunuzu seans sırasında hafifçe çevirerek, vücudun yan bölgelerinin solaryum ışığından eşit bir biçimde faydalanmalarını sağlayın.

Vücutun her bir ayrı bölgesi için bronzlaşma seanslarının süresi	çok hassas ciltli kişiler için	normal hassas ciltli kişiler için	az hassas ciltli kişiler için
1inci seans	8 dakika	8 dakika	8 dakika
en az 48 saatlik dinlenme			
2nci seans	10 dakika	20-25 dakika	30 dakika*
3üncü seans	10 dakika	20-25 dakika	30 dakika*
4üncü seans	10 dakika	20-25 dakika	30 dakika*
5inci seans	10 dakika	20-25 dakika	30 dakika*
6nci seans	10 dakika	20-25 dakika	30 dakika*
7nci seans	10 dakika	20-25 dakika	30 dakika*
8inci seans	10 dakika	20-25 dakika	30 dakika*
9uncu seans	10 dakika	20-25 dakika	30 dakika*
10uncu seans	10 dakika	20-25 dakika	30 dakika*

*) veya daha uzun, cilt hassasiyetinize bağlı olarak.

Cildiniz bronzlaşma seansından sonra hafif gergin hissediliyorsa, nemlendirici krem kullanabilirsiniz.

- Not: Eğer vücudunuzun sadece bir bölümünü bronzlaştırıyorsanız, 'Bronzlaşma seansları: ne sıklıkta ve ne kadar süreyle?' bölümünde verilen talimatlarla birlikte, yukarıdaki tabloda belirtilen bronzlaşma çizelgelerini kullanabilirsiniz.

Kullanıma hazırlama

- Cihaz taşıma pozisyonunda kolayca taşınabilir ve saklanabilir (şek. 2).
- Eğer yüzünüze ekstra bir bronzluk görünümü vermek istiyorsanız (sadece HB953, HB952 ve HB951 modelleri) veya vücudunuzun sadece bir kısmını bronzlaştırmak istiyorsanız (örn. sadece bacaklar veya vücudunuzun üst yarısı; sadece HB953 ve HB952 modelleri), cihazı yatağın doğru köşesine koyduğunuzdan emin olun (şek. 3).

1 Tabanın her iki tarafında bulunan kilit dillerini, okla gösterildiği şekilde çekerek, cihazı açın (şek. 4).

Cihazın üst kısmı şimdi açılmış durumdadır.

2 Üst kısım (kendiliğinden veya biraz yardımla) hafifçe yukarı kalkar (şek. 5).

3 Tutma yerini her iki elinizle beraber tutun ve cihazın kaymasını engellemek için bir ayağınızı cihaza doğru koyun. Tutma yerini çekerek ve beraber bir kavis çizerek, üst kısmı yukarı kaldırın (şek. 6).

Üst kısmı çok fazla yukarı kaldırmayın.

4 Üst kısmı yukarı ve aynı anda kendinize doğru çekin (şek. 7).

Bu biraz güç gerektirir.

5 Ampuller birbirleriyle aynı hizaya gelinceye kadar, her iki ampülü yana doğru mümkün olduğunca uzağa hareket ettirin (şek. 8).

6 UV filtreleri ve vücudunuz arasındaki mesafe 65 cm olmalıdır. UV filtreleri ve uzandığınız yüzey (örn. yatak) arasındaki mesafe 85 cm olmalıdır (şek. 9).

7 Cihazın yüksekliğini ayarladığınızda veya düzelttiğinizde, standın üst kısmını destekleyin (şek. 10).

'A' düğmesini saat yönünün tersine çevirerek gevşetin (iki veya üç tur).

8 Elinizi standın yatay kısmının altına koyun ve standı istenilen yüksekliğe uzatın (şek. 11).

9 'A' düğmesini tekrar sıkıca sıkıştırın ve standı bırakın (şek. 12).

- Cihazın istenilen yükseliğe ayarlanıp ayarlanmadığını ölçüm bandını dışarı çekerek anlayabilirsiniz (şek. 13).
- Ölçüm bandı, kırmızı düğmeyi yana doğru ittiğinizde, otomatik olarak içeri girecektir (şek. 14).

Cihaz şimdi kullanıma hazırdır.

Cihazın kullanımı

1 Elektrik kordonunu tamamen çözün.

2 Fişi duvar prizine takın.

- Uzaktan kumanda aleti, kullanıcı tarafından ayarlanması gereken tüm fonksiyonları gösterecektir. Bronzlaşma süresi 00 olarak gösterilmektedir (şek. 15).
- Sadece HB953, HB951 ve HB952 modelleri € sembolünü gösterirler: yüzünüzü bronzlaştırmak için kullanılan sembol.
- Sadece HB953 ve HB952 modelleri ☼ sembolünü gösterirler: vücudunuzun bir kısmını bronzlaştırmak için kullanılan sembol.

Fonksiyonların ayarlanması

1 Fonksiyondan fonksiyona ayarını seçmek için ◀ ▶ düğmelerine basın (şek. 16).

Altıçizgili sembol hangi programı programladığınızı gösterir.

2 Bronzlaşma, yüz bronzluğu, vücudun bir kısmını bronzlaştırma veya dinlenmeyi seçme.

Eğer tüm vücudunuzu bronzlaştırmak istiyorsanız, ☼ sembolünü seçin.

Eğer tüm vücudunuzu bronzlaştırmak ve yüzünüze ekstra bir bronzluk görünümü vermek istiyorsanız (modeller HB953, HB951 ve HB952), ☼ ve € sembolünü seçin.

Eğer vücudunuzun sadece bir kısmını bronzlaştırmak istiyorsanız (modeller HB953 ve HB952), ☼ sembolünü seçin.

Eğer vücudunuzun sadece bir kısmını bronzlaştırmak ve ekstra bir yüz bronzluğu istiyorsanız, € ve ☼ sembollerini seçin(modeller HB953 ve HB952).

Not: Bu kullanma talimatlarında, ☼ € fonksiyonları ekranda gösterilebilecek örnekler olarak kullanılmaktadır.

Bronzlaşma seansları için süre ayarlama.

1 (şek. 17).

Süreyi daha çabuk ayarlamak için, düğmeyi basılı tutun.

2 Vücudunuzun yan kısımlarının tamamen bronzlaşmasını sağlamak için, cihazın ampul ünitelerinin hemen altına uzanın.

3 Verilen koruyucu gözlükleri takın.

4 Bronzlaştırıcı ampulleri başlatma düğmesine ⊕ basarak açın (şek. 18).

► Not: Başlangıç esnasında, bronzlaştırıcı ampuller vızıltılı bir ses çıkartabilir. Bu ses, ampuller tamamen yanınca duracaktır.

► Not: Bronzlaştırıcı ampuller yaklaşık 60 saniye sonra, görünür daha güçlü bir ışık yaymaya başlayacaklardır. Bu, tam güçte yandıklarına işarettir. Bu andan itibaren, yüz solaryumunu açabilir veya kapatabilirsiniz.

► Not: Eğer ampuller yaklaşık 20 saniye sonra yanmazlarsa, cihazı kapatın (⊖), 3 dakika boyunca cihazın soğumasını bekleyin, bronzlaşma süresini ayarlayın ve cihazı tekrar açın (⊕).

► Yanıp sönen bir sinyal belirecektir; ayarlanan süre ekran üzerinde gösterilir (bu durumda 25 dakika) (şek. 19).

Ayarlanan bronzlaşma süresi şimdi geriye doğru saymaya başlayacaktır.

► Yüz solaryumunu (☼, €) seans esnasında, tüm cihazı kapatmaya gerek kalmadan açabilir veya kapatabilirsiniz (şek. 20).

► (Bu, ekstra yüz bronzluğu için ☼ ile uyumlu olarak da geçerlidir).

Seçilen semboller ekranda görünür kalırken, diğer semboller görünmez.

► Seansın son dakikası esnasında, aralıklı bir bipleme sesi duyacaksınız (şek. 21).

► Bu dakika süresince, bekle/tekrar et düğmesine ☼ basarak ayarlanan süreyi tekrarlayabilirsiniz (şek. 22).

► Ekran ayarlanan süreyi gösterir ve aşağıya doğru saymaya başlar. Bipleme durur.

► Yeni bir süre ayarlamak da mümkündür.

Bunu yaparak, ampuller tekrar yanmadan önce gerekli olan 3-dakikalık soğuma süresini engelleyebilirsiniz.

5 + veya – düğmelerine basarak yeni bir süre ayarlayın. Daha sonra, başlatma düğmesine ⊕ basın (şek. 23).

Bipleme durur ve henüz yeni ayarlanan süre aşağıya doğru azalmaya başlar.

► ☼ düğmesine basarak seansı tekrar etmezseniz veya seansın son dakikası esnasında yeni bir süre ayarlamazsanız, aşağıya doğru sayım devam eder ve cihaz ayarlanan süre biter bitmez otomatik olarak kapanır.

Bronzlaşma seansını durdurma

1 Bekle/tekrar et ☼ düğmesine basarak bronzlaşma seansını durdurabilirsiniz (şek. 24).

Ampuller sönecektir, kalan süreyle beraber ekranda P belirecektir; 3 dakika boyunca kalan süre yanıp sönecektir. Bu süre boyunca, ampuller soğur. Yanıp sönmeye işlemi bittiğinde, ⊕ düğmesine basarak cihazı tekrar çalıştırabilirsiniz. Kalan süre şimdi aşağıya doğru azalmaya başlayacaktır.

Bronzlaşma süresini seans esnasında değiştirme

1 Bronzlaşırken, ayarlanan süreyi ⊕ düğmesine basarak değiştirebilirsiniz. Ampuller sönecektir. Daha sonra + – düğmelerine basarak yeni bir süre ayarlayabilirsiniz. Ayarlanan süre yanıp sönmeye işlemi durduruncuya kadar bekleyin (bu 3 dakika sürecektir çünkü öncelikle ampuller soğumalıdır) ve ⊕ düğmesine tekrar basın.

Bronzlaşma seansından sonra

1 Girdiğiniz seansların sayısının çizelgesini hafıza cetveli (sadece HB953 ve HB952 modelleri) yardımıyla tutabilirsiniz. Cihazda iki hafıza cetveli bulunmaktadır: Her bir kişi için bir adet (şek. 25).

Soğutma

Cihaz, materyallerin ve parçaların çok ısınmasını engelleyen fanlar yardımıyla soğutulmaktadır. Bronzlaştırıcı ampuller, eğer çok sıcaklarsa yanmayacaktır (örneğin bkz. "Bronzlaşma seansı durdurma").

► **Bronzlaştırıcı ampulleri söndürdükten sonra, fanlar 3 dakika daha çalışmaya devam edeceklerdir.**

Bu elverişlidir; çünkü siz bronzlaştırıcı ampulleri kapattıktan sadece 3 dakika sonra tekrar ampulleri kullanmanızı sağlar:

- Eğer bronzlaştırıcı cihazı, fişi duvar prizinden çekmeden kapattıysanız, tabii ki, fanlar bir 3 dakika boyunca daha soğutma yapmayacaktır.
- Eğer cihazı fişi duvar prizinden çekerek kapattıysanız ve bir diğer kişi bronzlaşma seansı için cihazı hemen kullanmak isterse, yeni ayarlanan süre ekran üzerinde yanıp sönmeyecektir. Bu demek oluyor ki, bir sonraki kişi üç-dakikalık soğutma periyodunun çizelgesini kendisi tutmak zorunda kalacaktır.

Temizleme

1 Cihazı temizlemeye başlamadan önce, her zaman cihazı prizden çekin ve soğumaya bırakın.

2 Cihazın dış yüzeyini nemli bir bezle temizleyin.

Cihazın içine su kaçmamasına özen gösterin.

3 Ovalayıcı bezler kullanmayın.

Cihazı temizlemek için, aşındırıcı maddeler, petrol veya aseton gibi yıprandırıcı sıvılar kullanmayın.

► UV filtrelerinin dış yüzeyini, biraz metil katılmış ispirto ile ıslatılmış yumuşak bir bezle temizleyebilirsiniz.

Saklama

1 Cihazı taşıma pozisyonuna getirip saklamadan önce, 15 dakika boyunca soğumasını bekleyin.

► Bu sırada, kordonları çözebilir ve cihazın tabanına yerleştirebilirsiniz.

2 Kordonların ve uzaktan kumanda ünitesinin doğru şekilde saklandıklarından emin olun. Aksi halde, cihazı taşıma pozisyonuna getirdiğinizde, cihazın parçaları arasında sıkışabilirler (şek. 26).

3 Standın üst kısmını bir elinizle tutun ve yükseklik ayar düğmesini (A) saat yönünün tersine çevirerek gevşetin (şek. 27).

4 Standı tamamen kaydırarak yerine geçirin (şek. 28).

5 Yükseklik ayar düğmesini (A) saat yönünde çevirerek sıkıca tutturun (şek. 29).

6 İki ampul ünitesini birbirlerine doğru çevirin (şek. 30).

7 Tutma yerini iki elinizle tutun, cihazın kaymasını engellemek için bir ayağınızı cihaza doğru koyun ve üst kısmını standla birlikte arkaya doğru yatırın (şek. 31).

Otomatik kilit açma sistemi sadece üst kısmı standla birlikte arkaya yeterince uzak yatırdığınızda çalışır. Ancak, çok fazla arkaya yatırmamaya dikkat etmelisiniz çünkü bunu yaparken dengenizi kaybedebilirsiniz.

8 Üst kısmı aşağıya doğru itin (şek. 32).

9 Yavaşça tabana doğru alçaltın (şek. 33).

10 Ampul ünitelerini, her iki kilit dilini ok yönünde iterek tabana tutturun (şek. 34).

Değiştirme

Bronzlaştırıcı ampuller tarafından yayılan ışık zamanla parlaklığını kaybeder (örn. normal kullanımda birkaç yıl sonra). Bu olduğunda, cihazın bronzlaştırma kapasitesinde bir azalma farkedebilirsiniz. Bu sorunu daha uzun bronzlaşma süreleri ayarlayarak veya bronzlaştırıcı ampulleri değiştirerek çözebilirsiniz.

► Sadece HB953 ve HB952 modelleri: Cihazın uzaktan kumanda aleti, çalışma saatlerini kayıt eden bir sayıcıya sahiptir.

1 ☼ fonksiyonunu seçin. Süreyi 00'a ayarlayın ve çalışma saatleri sayısının ekranda görünmesi için, bekle/tekrar et  düğmesini basılı tutun (şek. 35).

Sayıcının gösterebileceği maksimum saat sayısı 999'dur. Bu sayıya ulaştıktan sonra, 000'dan saymaya devam eder:

2 Bekle/tekrar et düğmesini bıraktığınızda, çalışma saatleri sayısı ekrandan kaybolur.

► 750 yanma saatinden sonra, ekranın sol kenarında L belirecektir. Bu demektir ki; cihazın bronzlaştırma gücü çok azalmıştır ve bronzlaştırıcı ampullerin değiştirilmesi gerekmektedir (şek. 36).

Tabii ki, daha uzun bir bronzlaşma süresi ayarlayarak, ampullerin değişimini geciktirebilirsiniz.

3 L'yi ekrandan kaldırmak için, bekle/tekrar et  düğmesine basın, ekranda 00 ve ☼ fonksiyon sembolü belirir. Bekle/tekrar et düğmesini basılı tutun ve önce + düğmesine ve ardından – düğmesine basın ve L ekrandan kaybolacaktır (şek. 37).

UV filtreleri istenmeyen teşhire karşı korur. Bu yüzden, hasar gören veya kırılan bir filtrenin hemen değiştirilmesi önemlidir.

Bronzlaştırıcı ampuller (Philips HPA flex power 400-600), UV filtreleri ve elektrik kordonu sadece Philips tarafından yetki verilmiş bir servis merkezince değiştirilmelidir. Bu iş için gerekli bilgi ve deneyim ve cihaz için gerekli orijinal yedek parçalar sadece yetkililer tarafından temin edilebilmektedir.

Çevre

Cihazın ampulleri çevreye zarar verebilecek kimyevi maddeler içermektedirler. Ampulleri çöpe atarken, normal ev çöpüne atmamaya dikkat gösterin ve resmi toplama noktalarında imha edin.

► Cihazı hurdaya ayırdığınızda kesinlikle ev çöpüne atmayın, özel geri dönüşümlü cihaz toplama noktalarına teslim edin. Bu sayede çevreye zarar vermemiş olursunuz (şek. 38).

Garanti & servis

Eğer daha fazla bilgiye ihtiyaç duyarsanız veya bir problem yaşarsanız, lütfen Philips Web sitesini www.philips.com.tr adresinden ziyaret ediniz veya ülkenizde bulunan Philips Müşteri Danışma Merkezi ile iletişime geçiniz (dünya genelindeki telefon numaralarını, verilen garanti belgeleri içerisinde bulabilirsiniz). Eğer ülkenizde Müşteri Danışma Merkezi yoksa, yerel Philips yetkilinize başvurun veya Philips Ev Aletleri ve Kişisel Bakım BV Servis Departmanı ile iletişime geçin. (Tüketici Danışma Merkezi 0 800 261 33 02)

Garanti sınırlamaları

Bronzlaştırıcı ampuller uluslararası garanti şartları kapsamında değildir.

Sorun giderme

Eğer cihaz doğru çalışmıyorsa, hasarlı olabilir. Bu durumda, bayinizle veya bir Philips servis merkeziyle iletişime geçmeniz önerilir.

Cihazın kullanma kılavuzunda anlatıldığı gibi monte edilmemesi ve kullanılmaması da, doğru şekilde çalışmamasına sebep olabilir. Bu durumda, aşağıda verilen ipuçlarını takip ederek, sorunu kendiniz halledebilirsiniz.

Sorun	Olası neden
Cihaz çalışmıyor	Fiş duvar prizine (doğru şekilde) takılmamış olabilir. Elektrik anzası olabilir. Başka bir cihaz kullanarak, elektriğin olup olmadığını kontrol edin. Ampuller devam etmek için hala çok sıcaklar. İlk olarak, 3 dakika boyunca soğumalarını bekleyin.
Cihaz açıldığında veya kullanım esnasında sigorta atıyor.	Cihaz doğru şekilde soğutulmamış ve aşırı ısınma koruması cihazı otomatik olarak kapatmış olabilir. Aşırı ısınmaya sebep olan etkeni yok edin (örn. bir veya daha fazla deliğin kapanmasına sebep olan havluyu kaldırın). 10 dakika boyunca bekleyin ve cihazı tekrar açın. Cihazın takılı olduğu sigortayı kontrol edin. Doğru sigorta 16A'lık standart veya otomatik bir sigortadır. Sigorta aynı devreye birçok cihaz takılı olduğu için de atmış olabilir.
Yetersiz bronzluk sonuçları	Çok uzun veya doğru akımı (16A) kullanmayan bir uzatma kablosu kullanıyor olabilir. Bayinize başvurun. Genel olarak, uzatma kablosunun kullanılmamasını tavsiye ederiz. Cilt tipinize uygun bronzlaşma çizelgesini kullanmıyor olabilir.
Cihaz taşıma pozisyonuna geri getirilemiyor.	Ampuller ve üzerinde uzandığınız yüzey arasındaki mesafe belirtilen mesafeden daha geniş olabilir. Ampuller uzun süre kullanıldığında, bronzlaştırma kapasitesi azalacaktır. Bu etki ancak birkaç yıl sonra farkedilir olacaktır. Bu sorunu daha uzun bronzlaşma süreleri seçerek veya ampulleri değiştirerek çözebilirsiniz. 750 çalışma saatinden sonra, ekranda, ampullerin değiştirilmesi gerektiğine işaret edecek bir L belirecektir. Cihazın üst kısmını arkaya yeterince uzağa itmemiş olabilir. Üst kısmını aşağıya doğru itmeden önce, öncelikle arkaya doğru ittiğinizden emin olun (bkz. 'Saklama'). Cihaz otomatik olarak kilidini açmıyor. Bu durumda, öncelikle kilit açma düğmesine (B) basmalısınız ki böylece, cihazı 'Saklama' (şek. 39) bölümünde belirtildiği gibi taşıma pozisyonuna tekrar bükebilirsiniz. Eğer cihaz defalarca kilit açma sorunu yaşarsa, bayinize veya bir Philips servis merkezine başvurun.

Hata kodları

Uzaktan kumanda ekranı hata kodları gösterebilir. Ařađıda, ekran üzerinde bir hata kodu belirlediđinde ne yapmanız gerektiđini açıklayacađız.

Not: E01 ekranda 5 saniye boyunca belirir ve aynı zamanda bir bipleme sesi duyarsınız.

Not: E02 ve daha yüksek numaralı kodlar ekran üzerinde görünr kalır. Eđer bu kodlar kaybolursa, cihazın ciddi bir sorunu vardır ve daha fazla kullanılmamalıdır.

Hata kodu**özm**

E01

Deliklerin girişlerini kontrol edin (bkz. 'Sorun giderme rehberi'ndeki 'cihaz çalışmıyor' bölümü).

UV filtrelerini kontrol edin (ampulleri kaplayan özel cam levhalar). Eđer bu filtreler kırılırsa, hasar görrse veya kaybolursa, cihazı kullanmayı durdurun ve bayinize veya bir Philips servis merkezine başvurun.

E02 ve daha yüksek numaralı kodlar

Yerel bayinize veya bir Philips servis merkezine başvurun.

