

GC1800 - GC1700 SERIES

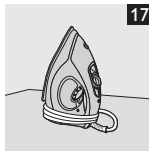
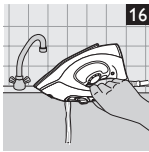
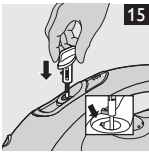
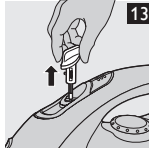
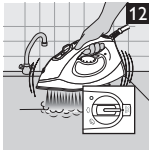
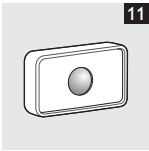
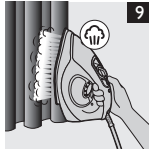
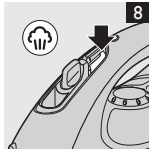
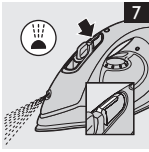
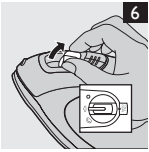
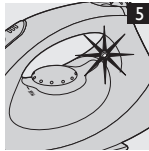
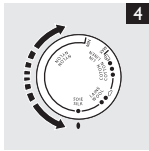
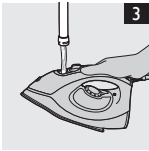
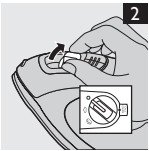
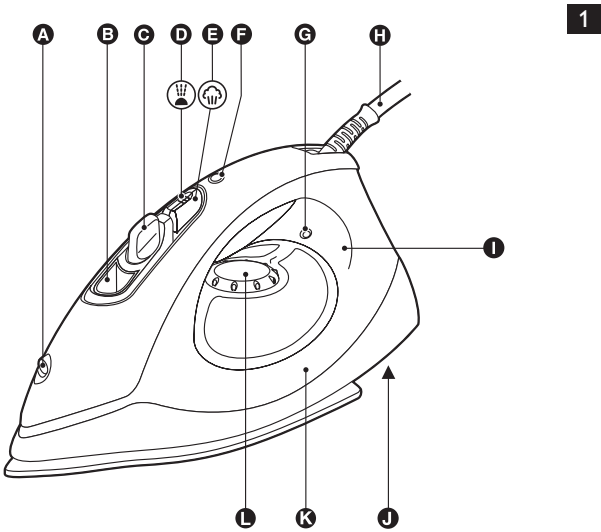

PHILIPS

Introduction

Congratulations on your purchase and welcome to Philips! To fully benefit from the support that Philips offers, register your product at www.philips.com/welcome.

General description (Fig. 1)

- A** Spray nozzle (specific types only)
- B** Filling opening
- C** Steam control
 - ○ = no steam
 - ☁ = moderate steam
 - ☁☁ = maximum steam
 - • = Calc-Clean function
- D** Spray button ☼ (specific types only)
- E** Steam boost ☼ (specific types only)
- F** Automatic shut-off light (specific types only)
- G** Temperature light
- H** Mains cord
- I** Anti-Calc tablet (specific types only)
- J** Type plate
- K** Water tank
- L** Temperature dial

Important

Read this user manual carefully before you use the appliance and save it for future reference.

Danger

- Never immerse the iron in water.

Warning

- Check if the voltage indicated on the type plate corresponds to the local mains voltage before you connect the appliance.
- Do not use the appliance if the plug, the mains cord or the appliance itself shows visible damage, or if the appliance has been dropped or leaks.
- If the mains cord is damaged, you must have it replaced by Philips, a service centre authorised by Philips or similarly qualified persons in order to avoid a hazard.
- Never leave the appliance unattended when it is connected to the mains.
- This appliance is not intended for use by persons (including children) with reduced physical, sensory or mental capabilities, or lack of experience and knowledge, unless they have been given supervision or instruction concerning use of the appliance by a person responsible for their safety.
- Children should be supervised to ensure that they do not play with the appliance.
- Do not let the mains cord come into contact with the hot soleplate of the iron.

Caution

- Only connect the appliance to an earthed wall socket.
- Check the mains cord regularly for possible damage.
- The soleplate of the iron can become extremely hot and may cause burns if touched.
- When you have finished ironing, when you clean the appliance, when you fill or empty the water tank and also when you leave the iron even for a short while: set the steam control to position ○, put the iron on its heel and remove the mains plug from the wall socket.
- Always place and use the iron on a stable, level and horizontal surface.
- Do not put perfume, vinegar, starch, descaling agents, ironing aids or other chemicals in the water tank.
- This appliance is intended for household use only.

Electromagnetic fields (EMF)

This Philips appliance complies with all standards regarding electromagnetic fields (EMF). If handled properly and according to the instructions in this user manual, the appliance is safe to use based on scientific evidence available today.

Before first use

- 1** Remove any sticker or protective foil from the soleplate.
- 2** Let the iron heat up to maximum temperature and pass the iron over a piece of damp cloth for several minutes to remove any residues from the soleplate.

Preparing for use**Filling the water tank**

Never immerse the iron in water.

- 1** Make sure the appliance is unplugged.
- 2** Set the steam control to position ○ (= no steam) (Fig. 2).
- 3** Tilt the iron backwards.
- 4** Fill the water tank with tap water up to the maximum level. (Fig. 3)

Do not fill the water tank beyond the MAX indication.

Do not put perfume, vinegar, starch, descaling agents, ironing aids or other chemicals in the water tank.

- ▶ If the tap water in your area is very hard, we advise you to mix it with an equal amount of distilled water or to use distilled water only.

Setting the temperature

- 1** Put the iron on its heel.
- 2** To set the required ironing temperature, turn the temperature dial to the appropriate position (Fig. 4). Check the laundry care label for the required ironing temperature:

- Synthetic fabrics (e.g. acrylic, viscose, polyamide, polyester)
- Silk
- Wool
- Cotton, linen

If you do not know what kind or kinds of fabric an article is made of, determine the right ironing temperature by ironing a part that is not visible when you wear or use the article.

Silk, woollen and synthetic materials; iron the reverse side of the fabric to prevent shiny patches. Avoid using the spray function to prevent stains.

Start ironing the articles that require the lowest ironing temperature, such as those made of synthetic fibres.

- 3** Put the mains plug in an earthed wall socket.
- 4** Let the iron heat up until the temperature light first goes out and then goes on again (Fig. 5).

Note: The temperature light goes on from time to time during ironing.

Using the appliance

Note: The iron may give off some smoke when you use it for the first time. This stops after a short while.

Steam ironing

- 1** Make sure that there is enough water in the water tank.
- 2** Set the recommended ironing temperature (see chapter 'Preparing for use', section 'Setting the temperature').
- 3** After the temperature light has gone out, set the steam control to the appropriate steam position. Make sure that the steam setting you select is suitable for the ironing temperature selected: (Fig. 6)

☁ for moderate steam (temperature settings ●● to ●●●)

☁☁ for maximum steam (temperature settings ●●● to MAX)

- ▶ The iron starts to produce steam as soon as it reaches the set temperature.

Ironing without steam

- 1** Set the steam control to position ○ (= no steam).
- 2** Set the recommended ironing temperature (see chapter 'Preparing for use', section 'Setting the temperature').

Features**Spray function (specific types only)**

You can use the spray function to remove stubborn creases at any temperature.

- 1** Make sure that there is enough water in the water tank.

- 2** Press the spray button several times to moisten the article to be ironed (Fig. 7).

Steam boost (specific types only)

A powerful shot of steam helps to remove stubborn creases.

The steam boost function can only be used at temperature settings between ●●● and MAX.

- 1** Press and release the steam boost button (Fig. 8). Wait a while before you use the button again to avoid spluttering.

Never direct the steam at people.

Vertical steam boost (specific types only)

You can also use the steam boost function when you hold the iron in vertical position. This is useful for removing creases from hanging clothes, curtains etc.

- 1** Hold the iron in vertical position. Then press and release the steam boost button (Fig. 9)

Never direct the steam at people.

Automatic shut-off (specific types only)

The automatic shut-off function automatically switches off the heating element if the iron has not been moved for a while.

- ▶ The auto-off light starts flashing to indicate that the iron has been switched off by the safety shut-off function (Fig. 10).

- In horizontal position, this happens after 30 seconds.
- In vertical position, this happens after 8 minutes.

- 1** To let the iron heat up again, pick it up or move it slightly.
- If the temperature light goes on, wait for it to go out before you start ironing.
- If the temperature light does not go on, the iron is ready for use.

Cleaning and maintenance**After ironing**

- 1** Put the iron on its heel.
- 2** Remove the mains plug from the wall socket and let the iron cool down.
- 3** Wipe scale and any other deposits off the soleplate with a damp cloth and a non-abrasive (liquid) cleaner.

To keep the soleplate smooth, avoid hard contact with metal objects. Never use a scouring pad, vinegar or other chemicals to clean the soleplate.

- 4** Clean the upper part of the appliance with a damp cloth.
- 5** Regularly rinse the water tank with water. Empty the water tank after cleaning.

Double-Active Calc System (specific types only)

The Double-Active Calc System consists of an Anti-Calc tablet inside the water tank combined with the Calc-Clean function.

- The Anti-Calc tablet prevents scale from clogging the steam vents. The tablet is constantly active and does not need replacement (Fig. 11).
- The Calc-Clean function removes the scale particles.

Calc-Clean function

Use the Calc-Clean function once every two weeks. If the water in your area is very hard (i.e. when flakes come out of the soleplate during ironing), use the Calc-Clean function more frequently.

- 1** Set the steam control to position ○.
- 2** Set the temperature dial to MAX.
- 3** Fill the water tank to the maximum level.

Do not pour vinegar or other descaling agents into the water tank.

- 4** Put the mains plug in an earthed wall socket.
- 5** Unplug the iron when the temperature light goes out.
- 6** Hold the iron over the sink and set the steam control to the Calc-Clean position •. (Fig. 12)

- 7 Pull the steam control slightly upwards and gently shake the iron until all water in the tank has been used up.
- 8 Steam and boiling water come out of the soleplate. Scale (if any) is flushed out.
- 8 After you have used the Calc-Clean function, press down the steam control while you turn it to position O.

Note: Repeat the Calc-Clean process if the water that comes out of the iron still contains scale particles.

After the Calc-Clean process

- 1 Connect the iron to the mains to let the soleplate dry.
- 2 Unplug the iron when the temperature light goes out.
- 3 Move the iron gently over a piece of used cloth to remove any water stains that may have formed on the soleplate.
- 4 Let the iron cool down before you store it.

Cleaning the steam control needle

- 1 Pull the steam control out of the appliance. (Fig. 13)
- 2 Use vinegar to remove scale, if any, from the needle (Fig. 14).

Do not bend or damage the steam control needle.

- 3 Reinsert the steam control. Place the point of the needle exactly in the centre of the hole and fit the small projection on the side of the needle into the slot (Fig. 15).
- 4 Set the steam control to position O.

Storage

- 1 Unplug the appliance and set the steam control to position O.
- 2 Empty the water tank (Fig. 16).
- 3 Wind the mains cord round the cord storage facility.
- 4 Store the iron on its heel in a safe and dry place (Fig. 17).

Environment



- Do not throw away the appliance with the normal household waste at the end of its life, but hand it in at an official collection point for recycling. By doing this, you help to preserve the environment (Fig. 18).

Guarantee & service

If you need service or information or if you have a problem, please visit the Philips website at www.philips.com or contact the Philips Consumer Care Centre in your country (you find its phone number in the worldwide guarantee leaflet). If there is no Consumer Care Centre in your country, go to your local Philips dealer.

Troubleshooting

This chapter summarises the most common problems you could encounter with the appliance. If you are unable to solve the problem with the information below, contact the Consumer Care Centre in your country.

Problem	Cause	Solution
The iron is plugged in but the soleplate is cold.	There is a connection problem.	Check the mains cord, the plug and the wall socket.
	The temperature dial is set to MIN.	Set the temperature dial to the required temperature.
The iron does not produce any steam.	There is not enough water in the water tank.	Fill the water tank (see chapter 'Preparing for use').
	The steam control is set to position O.	Set the steam control to position  or  (see chapter 'Using the appliance').
Water leaks from the soleplate during ironing.	The iron is not hot enough.	Set the temperature dial to a temperature suitable for steam ironing (●●● to MAX). Put the iron on its heel and wait until the temperature light goes out before you start ironing.
The spray function does not work (specific types only)	There is not enough water in the water tank.	Fill the water tank (see chapter 'Preparing for use').
Flakes and impurities come out of the soleplate during ironing.	You have been using hard water, which has caused scale flakes to develop inside the soleplate.	Use the Calc-Clean function one or more times (see chapter 'Cleaning and maintenance').
The automatic shut-off light flashes (specific types only).	The automatic shut-off function has been activated (see chapter 'Features').	Pick up the iron or move it slightly to deactivate the automatic shut-off function. The automatic shut-off light goes out.
Water leaks from the soleplate while the iron cools down or after it has been stored.	You put the iron in horizontal position while there is still water in the water tank.	Empty the water tank and set the steam control to position O before you store the iron (see chapter 'Storage'). Store the iron on its heel.
The steam boost function or vertical steam boost function does not work (specific types only).	You have used the steam boost function or the vertical steam boost function too often within a very short period.	Put the iron in horizontal position and wait a while before you use the steam boost function or vertical steam boost function again.
	The iron is not hot enough.	Set the temperature dial to a temperature suitable for steam ironing (●●● to MAX). Put the iron on its heel and wait until the temperature light goes out before you start ironing.

Introduction

Félicitations pour votre achat et bienvenue dans l'univers Philips ! Pour profiter pleinement de l'assistance Philips, enregistrez vos produits sur le site à l'adresse suivante : www.philips.com/welcome.

Description générale (fig. 1)

- A** Spray (certains modèles uniquement)
- B** Orifice de remplissage
- C** Commande de vapeur
 - ○ = pas de vapeur
 - ☁ = vapeur modérée
 - ☁☁ = vapeur maximale
 - • = fonction anticalcaire
- D** Bouton Spray ☁ (certains modèles uniquement)
- E** Effet pressing ☁ (certains modèles uniquement)
- F** Voyant d'arrêt automatique (certains modèles uniquement)
- G** Voyant de température
- H** Cordon d'alimentation
- I** Tablette anticalcaire (certains modèles uniquement)
- J** Plaque signalétique
- K** Réservoir d'eau
- L** Thermostat

Important

Lisez attentivement ce mode d'emploi avant d'utiliser l'appareil et conservez-le pour un usage ultérieur.

Danger

- Ne plongez jamais le fer dans l'eau.

Avertissement

- Vérifiez que la tension indiquée sur la plaque signalétique correspond bien à la tension secteur locale avant de brancher l'appareil.
- N'utilisez pas l'appareil si la fiche, le cordon d'alimentation ou l'appareil lui-même est endommagé ou s'il est tombé et/ou si de l'eau s'en écoule.
- Si le cordon d'alimentation est endommagé, il doit être remplacé par Philips, un Centre Service Agréé ou un technicien qualifié afin d'éviter tout accident.
- Ne laissez jamais l'appareil sans surveillance pendant qu'il est branché.
- Cet appareil n'est pas destiné à être utilisé par des personnes (notamment des enfants) dont les capacités physiques, sensorielles ou intellectuelles sont réduites, ou par des personnes manquant d'expérience ou de connaissances, à moins que celles-ci ne soient sous surveillance ou qu'elles aient reçu des instructions quant à l'utilisation de l'appareil par une personne responsable de leur sécurité.
- Veillez à ce que les enfants ne puissent pas jouer avec l'appareil.
- Évitez tout contact entre le cordon d'alimentation et la semelle du fer à repasser lorsqu'elle est chaude.

Attention

- Branchez l'appareil uniquement sur une prise de terre.
- Vérifiez régulièrement l'état du cordon d'alimentation.
- La semelle du fer à repasser peut devenir très chaude et peut par conséquent provoquer des brûlures si vous la touchez.
- Lorsque vous avez fini de repasser, pendant que vous nettoyez l'appareil, que vous remplissez ou videz le réservoir d'eau, ou même si vous laissez le fer sans surveillance pendant un bref instant, réglez la commande de vapeur sur la position O, placez le fer à repasser sur le talon et débranchez-le du secteur.
- Placez et utilisez toujours le fer à repasser sur une surface stable, plane et horizontale.
- Ne mettez pas de parfum, de vinaigre, d'amidon, de détartrants ou d'autres agents chimiques dans le réservoir d'eau.
- Cet appareil est destiné à un usage domestique uniquement.

Champs électromagnétiques (CEM)

Cet appareil Philips est conforme à toutes les normes relatives aux champs électromagnétiques (CEM). Il répond aux règles de sécurité établies sur la base des connaissances scientifiques actuelles s'il est manipulé correctement et conformément aux instructions de ce mode d'emploi.

Avant la première utilisation

- 1** Ôtez tout autocollant ou film de protection de la semelle.
- 2** Laissez chauffer le fer jusqu'à la température maximale et repassez un chiffon humide pendant quelques minutes afin d'enlever tout résidu de la semelle.

Avant utilisation

Remplissage du réservoir

Ne plongez jamais le fer dans l'eau.

- 1** Assurez-vous que l'appareil est débranché.
- 2** Réglez la commande de vapeur sur la position O (pas de vapeur) (fig. 2).
- 3** Inclinez le fer en arrière.
- 4** Remplissez le réservoir avec de l'eau du robinet, jusqu'au niveau maximal. (fig. 3)

Ne remplissez pas le réservoir au-delà de l'indication MAX.

Ne mettez pas de parfum, de vinaigre, d'amidon, de détartrants ou d'autres agents chimiques dans le réservoir d'eau.

- ▶ Si l'eau du robinet dans votre région est très calcaire, il est conseillé de la mélanger avec de l'eau déminéralisée ou d'utiliser de l'eau déminéralisée.

Réglage de la température

- 1** Posez le fer à repasser sur son talon.
- 2** Réglez la température de repassage recommandée en tournant le thermostat sur la position adéquate (fig. 4).

Consultez l'étiquette de lavage pour vérifier la température de repassage recommandée :

- Fibres synthétiques (par ex. acrylique, viscosa, polyamide, polyester)
- Soie
- Laine
- Coton, lin

Si vous ne connaissez pas la composition du tissu, repassez en commençant par la température la plus basse sur une partie interne de l'article et invisible de l'extérieur. Soie, laine et autres fibres synthétiques : repassez sur l'envers pour éviter de les lustrer. Évitez d'utiliser la fonction Spray pour ne pas faire de taches. Commencez toujours le repassage par les articles en fibres synthétiques nécessitant la température la plus basse.

- 3** Branchez le cordon d'alimentation sur une prise secteur.
- 4** Laissez le fer chauffer jusqu'à ce que le voyant de température s'éteigne, puis se rallume (fig. 5).

Remarque : Le voyant de température s'allume de temps en temps pendant le repassage.

Utilisation de l'appareil

Remarque : Le fer peut fumer légèrement lors de la première utilisation. Ce phénomène est normal et cesse après un bref instant.

Repassage à la vapeur

- 1** Assurez-vous qu'il y a suffisamment d'eau dans le réservoir.
- 2** Sélectionnez la température de repassage recommandée (voir le chapitre « Avant utilisation », section « Réglage de la température »).
- 3** Lorsque le voyant de température s'éteint, réglez la commande de vapeur sur la position adéquate. Assurez-vous que ce réglage est approprié à la température de repassage choisie : (fig. 6)

☁ pour une vapeur modérée (réglages de température ●● à ●●●)

☁☁ pour une vapeur maximale (réglages de température ●●● à MAX)

- ▶ Le fer commence à dégager de la vapeur dès que la température réglée est atteinte.

Repassage sans vapeur

- 1** Réglez la commande de vapeur sur la position O (pas de vapeur).
- 2** Sélectionnez la température de repassage recommandée (voir le chapitre « Avant utilisation », section « Réglage de la température »).

Caractéristiques

Fonction Spray (certains modèles uniquement)

Vous pouvez utiliser la fonction Spray pour enlever les faux plis difficiles à éliminer.

- 1** Assurez-vous qu'il y a suffisamment d'eau dans le réservoir.
- 2** Appuyez à plusieurs reprises sur le bouton du spray afin d'humidifier l'article à repasser (fig. 7).

Effet pressing (certains modèles uniquement)

Un jet de vapeur puissant est utile pour enlever les faux plis difficiles à éliminer.

La fonction Effet pressing peut être utilisée uniquement à des températures situées entre ●●● et MAX.

- 1** Appuyez sur le bouton Effet pressing, puis relâchez-le (fig. 8).

Patiencez quelques instants avant d'utiliser à nouveau ce bouton afin d'éviter toute éclaboussure.

Ne dirigez en aucun cas le jet de vapeur sur des personnes.

Effet pressing vertical (certains modèles uniquement)

Vous pouvez également utiliser la fonction Effet pressing lorsque vous tenez le fer en position verticale. Cela peut s'avérer utile pour enlever les faux plis des vêtements sur cintre, des rideaux, etc.

- 1** Tenez le fer en position verticale et appuyez sur le bouton Effet pressing, puis relâchez-le (fig. 9).

Ne dirigez en aucun cas le jet de vapeur sur des personnes.

Fonction d'arrêt automatique (certains modèles uniquement)

Cette fonction éteint automatiquement l'élément chauffant si le fer reste immobile pendant un certain temps.

- ▶ Le voyant d'arrêt automatique commence à clignoter : il indique que le fer a été éteint par la fonction de sécurité (fig. 10).
- En position horizontale, le délai de l'arrêt automatique est de 30 secondes.
- En position verticale, il est de 8 minutes.

- 1** Pour que le fer se réchauffe, prenez-le en main ou déplacez-le légèrement.
- Si le voyant de température s'allume, attendez qu'il s'éteigne avant de commencer à repasser.
- S'il reste éteint, vous pouvez commencer le repassage.

Nettoyage et entretien

Après le repassage

- 1** Posez le fer à repasser sur son talon.
- 2** Assurez-vous que l'appareil a été débranché et que le fer a refroidi.
- 3** Nettoyez la semelle avec un chiffon humide et un détergent (liquide) non abrasif.

Évitez le contact de la semelle avec tout objet métallique afin de ne pas l'endommager. N'utilisez jamais de tampons à récurer, vinaigre ou autres produits chimiques pour nettoyer la semelle.

- 4** Nettoyez la partie supérieure du fer à repasser avec un chiffon humide.
- 5** Rincez régulièrement le réservoir avec de l'eau. Videz le réservoir après le nettoyage.

Système anticalcaire double action (certains modèles uniquement)

Ce système est constitué d'une tablette anticalcaire située dans le réservoir et de la fonction anticalcaire.

- La tablette anticalcaire empêche l'accumulation de dépôts dans les événements à vapeur. Elle agit de manière permanente et ne doit pas être remplacée (fig. 11).
- La fonction anticalcaire permet d'éliminer les particules de calcaire.

Fonction anticalcaire

Utilisez la fonction anticalcaire toutes les deux semaines. Si l'eau de votre région est très calcaire (par exemple si des particules de calcaire s'écoulent de la semelle pendant le repassage), n'hésitez pas à utiliser cette fonction plus souvent.

- 1 Réglez la commande de vapeur sur la position 0.
- 2 Réglez le thermostat sur la position MAX.
- 3 Remplissez le réservoir d'eau jusqu'au niveau maximal.

Ne versez pas de vinaigre ou d'autres détartrants dans le réservoir d'eau.

- 4 Branchez le cordon d'alimentation sur une prise secteur.
- 5 Lorsque le voyant de température s'éteint, débranchez l'appareil.
- 6 Tenez le fer au-dessus de l'évier et réglez la commande de vapeur sur la position Calc-Clean* (fig. 12)
- 7 Tirez la commande de vapeur vers le haut et secouez légèrement le fer jusqu'à ce que le réservoir d'eau soit vide.
 - ▶ De la vapeur et de l'eau bouillante sortent de la semelle. Les éventuels dépôts sont évacués en même temps.
- 8 Après avoir utilisé la fonction anticalcaire, appuyez sur la commande de vapeur en la réglant sur la position 0.

Remarque : Répétez cette opération aussi souvent que nécessaire.

Après le traitement anticalcaire

- 1 Branchez le fer à repasser sur le secteur afin de sécher la semelle.
- 2 Lorsque le voyant de température s'éteint, débranchez l'appareil.
- 3 Repassez un morceau de tissu afin d'éliminer les dernières gouttes d'eau qui se sont formées sur la semelle, le cas échéant.
- 4 Laissez toujours refroidir le fer avant de le ranger.

Nettoyage de la tige de la commande de vapeur

- 1 Retirez la commande de vapeur de l'appareil. (fig. 13)
- 2 Utilisez un peu de vinaigre pour enlever les particules de calcaire de la tige, si nécessaire (fig. 14).

Veillez à ne pas courber ni endommager la tige de la commande de vapeur.

- 3 Réinsérez la commande de vapeur. Placez avec précision la pointe de la tige au centre de l'orifice et insérez-la correctement dans son emplacement (fig. 15).
- 4 Réglez la commande de vapeur sur la position 0.

Rangement

- 1 Débranchez l'appareil et réglez la commande de vapeur sur la position 0.
- 2 Videz le réservoir d'eau (fig. 16).
- 3 Enroulez le cordon d'alimentation sur le talon.
- 4 Posez le fer sur son talon et placez-le dans un endroit sûr et sec (fig. 17).

Environnement

- Lorsqu'il ne fonctionnera plus, ne jetez pas l'appareil avec les ordures ménagères, mais déposez-le à un endroit assigné à cet effet, où il pourra être recyclé. Vous contribuerez ainsi à la protection de l'environnement (fig. 18).

Garantie et service

Si vous souhaitez obtenir des informations supplémentaires, faire réparer l'appareil ou si vous rencontrez un problème, rendez-vous sur le site Web de Philips à l'adresse www.philips.com ou contactez le Service Consommateurs Philips de votre pays (vous trouverez le numéro de téléphone correspondant sur le dépliant de garantie internationale). S'il n'existe pas de Service Consommateurs Philips dans votre pays, renseignez-vous auprès de votre revendeur Philips local.

Dépannage

Cette rubrique présente les problèmes les plus courants que vous pouvez rencontrer avec votre appareil. Si vous ne parvenez pas à résoudre le problème à l'aide des informations ci-dessous, contactez le Service Consommateurs Philips de votre pays.

Problème	Cause	Solution
Le fer à repasser est branché, mais la semelle est froide.	Il s'agit d'un problème de branchement.	Vérifiez le cordon d'alimentation, la fiche et la prise secteur.
	Le thermostat est réglé sur MIN.	Réglez le thermostat sur la température requise.
L'appareil ne produit pas de vapeur.	Il n'y a pas assez d'eau dans le réservoir d'eau.	Remplissez le réservoir d'eau (voir le chapitre « Avant utilisation »).
	La commande de vapeur est réglée sur la position 0.	Réglez la commande de vapeur sur la position ☁ ou ☁☁ (voir le chapitre « Utilisation de l'appareil »).
De l'eau s'écoule de la semelle lors du repassage.	Le fer n'est pas suffisamment chaud.	Sélectionnez une température de repassage appropriée pour le repassage à la vapeur (●● à MAX). Placez le fer sur son talon et attendez que le voyant de température s'éteigne avant de commencer le repassage.
La fonction Spray ne fonctionne pas (certains modèles uniquement).	Il n'y a pas assez d'eau dans le réservoir d'eau.	Remplissez le réservoir d'eau (voir le chapitre « Avant utilisation »).
Des particules de calcaire et des impuretés s'écoulent de la semelle pendant le repassage.	L'eau utilisée est trop calcaire et des dépôts se sont formés à l'intérieur de la semelle.	Utilisez la fonction anticalcaire à une ou plusieurs reprises (voir le chapitre « Nettoyage et entretien »).
Le voyant d'arrêt automatique clignote (certains modèles uniquement).	La fonction d'arrêt automatique a été activée (voir le chapitre « Caractéristiques »).	Prenez le fer en main et déplacez-le légèrement pour désactiver la fonction d'arrêt automatique. Le voyant d'arrêt automatique s'éteint.
De l'eau s'écoule de la semelle pendant que le fer refroidit ou lorsqu'il a été rangé.	Vous avez mis le fer en position horizontale alors que le réservoir d'eau n'était pas vide.	Videz le réservoir d'eau et réglez la commande de vapeur sur la position 0 avant de ranger le fer (voir le chapitre « Rangement »). Mettez le fer sur le talon.
La fonction Effet pressing ou Effet pressing vertical ne fonctionne pas (certains modèles uniquement).	Vous avez utilisé la fonction Effet pressing ou la fonction Effet pressing vertical trop souvent pendant une courte période.	Placez le fer en position horizontale et patientez quelques instants avant d'utiliser à nouveau la fonction Effet pressing ou Effet pressing vertical.
	Le fer n'est pas suffisamment chaud.	Sélectionnez une température de repassage appropriée pour le repassage à la vapeur (●●● à MAX). Placez le fer sur son talon et attendez que le voyant de température s'éteigne avant de commencer le repassage.

Einführung

Herzlichen Glückwunsch zu Ihrem Kauf und willkommen bei Philips! Um den Support von Philips optimal zu nutzen, registrieren Sie Ihr Produkt bitte unter www.philips.com/welcome.

Allgemeine Beschreibung (Abb. 1)

- A** Spraydüse (nur bestimmte Gerätetypen)
- B** Einfüllöffnung
- C** Dampfreger
 - ○ = kein Dampf
 - ☁ = mäßiger Dampf
 - ☁☁ = starker Dampf
 - • = Calc-Clean-Funktion
- D** Sprühtaste ☼ (nur bestimmte Gerätetypen)
- E** Dampfstoß ☁ (nur bestimmte Gerätetypen)
- F** Kontrollanzeige für Abschaltautomatik (nur bestimmte Typen)
- G** Temperaturanzeige
- H** Netzkabel
- I** Anti-Kalk-Tablette (nur bestimmte Typen)
- J** Typenschild
- K** Wasserbehälter
- L** Temperaturregler

Wichtig

Lesen Sie diese Bedienungsanleitung vor dem Gebrauch des Geräts aufmerksam durch, und bewahren Sie sie für eine spätere Verwendung auf.

Gefahr

- Tauchen Sie das Bügeleisen nicht in Wasser.

Warnhinweis

- Prüfen Sie vor Inbetriebnahme des Geräts, ob die auf dem Typenschild angegebene Betriebsspannung mit der örtlichen Netzspannung übereinstimmt.
- Benutzen Sie das Gerät nicht, wenn der Netzstecker, das Netzkabel oder das Gerät selbst beschädigt ist oder wenn das Gerät heruntergefallen ist bzw. wenn Flüssigkeit aus dem Gerät austritt.
- Ist das Netzkabel defekt, darf es nur von einem Philips Service-Center oder einer von Philips autorisierten Werkstatt durch ein Original-Ersatzkabel ausgetauscht werden, um Gefährdungen zu vermeiden.
- Lassen Sie das Gerät nicht unbeaufsichtigt, solange es mit dem Stromnetz verbunden ist.
- Dieses Gerät ist für Benutzer (einschl. Kinder) mit eingeschränkten physischen, sensorischen oder psychischen Fähigkeiten bzw. ohne jegliche Erfahrung oder Vorwissen nur dann geeignet, wenn eine angemessene Aufsicht oder ausführliche Anleitung zur Benutzung des Geräts durch eine verantwortliche Person sichergestellt ist.
- Achten Sie darauf, dass Kinder nicht mit dem Gerät spielen.
- Lassen Sie das Netzkabel nicht mit der heißen Bügelsohle in Kontakt kommen.

Achtung

- Schließen Sie das Gerät nur an eine geerdete Steckdose an.
- Überprüfen Sie das Netzkabel regelmäßig auf mögliche Beschädigungen.
- Achten Sie darauf, dass Sie die heiße Bügelsohle nicht berühren, um Verbrennungen zu vermeiden.
- Wenn Sie das Bügeln beenden, das Gerät reinigen, den Wasserbehälter füllen oder leeren oder den Raum nur kurz verlassen, stellen Sie stets den Dampfreger auf Position 0, stellen Sie das Bügeleisen aufrecht und ziehen Sie den Netzstecker aus der Steckdose.
- Verwenden Sie das Bügeleisen immer auf einer stabilen, ebenen und waagerechten Unterlage.
- Geben Sie weder Duftstoffe, Essig, Wäschesteife, Entkalkungsmittel, Bügelzusätze noch andere Chemikalien in den Wasserbehälter.
- Dieses Gerät ist nur für den Gebrauch im Haushalt bestimmt.

Elektromagnetische Felder (EMF; Electro Magnetic Fields)

Dieses Philips Gerät erfüllt sämtliche Normen bezüglich elektromagnetischer Felder (EMF). Nach aktuellen wissenschaftlichen Erkenntnissen ist das Gerät sicher im Gebrauch, sofern es ordnungsgemäß und entsprechend

den Anweisungen in dieser Bedienungsanleitung gehandhabt wird.

Vor dem ersten Gebrauch

- 1** Entfernen Sie Aufkleber bzw. Schutzfolie von der Bügelsohle.
- 2** Lassen Sie das Bügeleisen auf Maximaltemperatur aufheizen und bügeln Sie einige Minuten lang auf einem feuchten Tuch, um eventuell verbliebene Rückstände von der Bügelsohle zu entfernen.

Für den Gebrauch vorbereiten

Den Wasserbehälter füllen

Tauchen Sie das Bügeleisen nicht in Wasser.

- 1** Ziehen Sie den Netzstecker aus der Steckdose.
- 2** Stellen Sie den Dampfreger auf Position 0 (= kein Dampf) (Abb. 2).
- 3** Halten Sie das Bügeleisen schräg.
- 4** Füllen Sie den Wassertank bis zur Maximum-Markierung mit Leitungswasser. (Abb. 3)

Füllen Sie den Wasserbehälter nicht über die Markierung MAX hinaus.

Geben Sie weder Duftstoffe, Essig, Wäschesteife, Entkalkungsmittel, Bügelzusätze noch andere Chemikalien in den Wasserbehälter.

- Wenn das Leitungswasser in Ihrer Gegend sehr hart ist, empfiehlt es sich, Leitungswasser und destilliertes Wasser zu gleichen Teilen oder ausschließlich destilliertes Wasser zu verwenden.

Die Temperatur einstellen

- 1** Stellen Sie das Bügeleisen aufrecht ab.
- 2** Stellen Sie die gewünschte Bügeltemperatur durch Drehen des Temperaturreglers ein (Abb. 4).
Prüfen Sie das Etikett im Wäsche-/Kleidungsstück auf die erforderliche Bügeltemperatur:
● Synthetikfasern (z. B. Acryl, Viskose, Polyamid, Polyester)
● Seide
●● Wolle
●●● Baumwolle, Leinen
Wenn Sie nicht wissen, um welche Art von Gewebe es sich handelt, ermitteln Sie die richtige Temperatur durch Bügeln einer Stelle, die normalerweise nicht sichtbar ist. Seide, Wolle und Kunstfasern: Bügeln Sie das Gewebe von links, um glänzende Stellen zu vermeiden. Die Sprühfunktion sollte nicht verwendet werden, um Wasserflecken zu vermeiden.
Beginnen Sie stets mit den Textilien, die eine niedrige Temperatureinstellung erfordern, etwa mit synthetischen Stoffen.
- 3** Stecken Sie den Netzstecker in eine geerdete Steckdose.
- 4** Lassen Sie das Bügeleisen aufheizen, bis sich die Temperaturanzeige zuerst aus- und dann wieder anschaltet (Abb. 5).

Hinweis: Die Temperaturanzeige leuchtet während des Bügelns gelegentlich auf.

Das Gerät benutzen

Hinweis: Beim ersten Gebrauch gibt das Gerät möglicherweise etwas Rauch ab. Dies geht nach kurzer Zeit vorüber.

Dampfbügeln

- 1** Überprüfen Sie, ob sich genügend Wasser im Wasserbehälter befindet.
- 2** Stellen Sie die empfohlene Bügeltemperatur ein (siehe Kapitel "Für den Gebrauch vorbereiten", Abschnitt "Die Temperatur einstellen").
- 3** Stellen Sie den Dampfreger auf die geeignete Position, nachdem die Temperaturanzeige erloschen ist. Vergewissern Sie sich, dass die gewählte Dampfeinstellung zu der eingestellten Bügeltemperatur passt: (Abb. 6)

☁ für wenig Dampf (Temperatureinstellungen ●● bis ●●●)

☁☁ für starken Dampf (Temperatureinstellungen ●●● bis MAX).

- Das Gerät gibt Dampf ab, sobald die eingestellte Temperatur erreicht ist.

Trockenbügeln

- 1** Stellen Sie den Dampfreger auf Position 0 (= kein Dampf).
- 2** Stellen Sie die empfohlene Bügeltemperatur ein (siehe Kapitel "Für den Gebrauch vorbereiten", Abschnitt "Die Temperatur einstellen").

Produktmerkmale

Sprühfunktion (nur bestimmte Gerätetypen)

Die Sprühfunktion steht bei jeder Temperatur zur Verfügung und eignet sich zur Beseitigung hartnäckiger Falten.

- 1** Überprüfen Sie, ob sich genügend Wasser im Wasserbehälter befindet.
- 2** Betätigen Sie die Sprühtaste mehrmals, um das Wäsche-/Kleidungsstück anzufeuchten (Abb. 7).

Dampfstoß (nur bestimmte Gerätetypen)

Ein kräftiger Dampfstoß beseitigt selbst hartnäckige Falten aus den Textilien.

Die Dampfstoß-Funktion kann nur bei Temperaturen zwischen ●●● und MAX genutzt werden.

- 1** Drücken Sie die Dampfstoß-Taste, und lassen Sie sie wieder los (Abb. 8).

Warten Sie eine Weile bis zum nächsten Dampfstoß, um Zischen und Spritzen zu vermeiden.

Richten Sie den Dampfstoß niemals auf Personen!

Vertikaler Dampfstoß (nur bestimmte Gerätetypen)

Die Dampfstoß-Funktion kann auch bei senkrecht gehaltenem Bügeleisen eingesetzt werden. Diese Funktion eignet sich besonders zum Glätten hängender Kleidungsstücke, Vorhängen usw.

- 1** Halten Sie das Bügeleisen in senkrechter Position. Drücken Sie dann die Dampfstoß-Taste, und lassen Sie sie wieder los (Abb. 9).

Richten Sie den Dampfstoß niemals auf Personen!

Abschaltautomatik (nur bestimmte Gerätetypen)

Die Abschaltautomatik schaltet das Bügeleisen selbsttätig aus, wenn es eine Zeit lang nicht bewegt wurde.

- Wenn sich das Bügeleisen automatisch ausgeschaltet hat, blinkt die Kontrollanzeige (Abb. 10).
- In waagerechter Position geschieht dies nach 30 Sekunden.
- In senkrechter Position geschieht dies nach 8 Minuten.

- 1** Um das Bügeleisen wieder aufheizen zu lassen, heben Sie es an, oder bewegen Sie es leicht.
- Wenn die Temperaturanzeige aufleuchtet, sollten Sie mit dem Bügeln warten, bis diese erlischt.
- Wenn die Temperaturanzeige nicht aufleuchtet, ist das Bügeleisen betriebsbereit.

Reinigung und Wartung

Nach dem Bügeln

- 1** Stellen Sie das Bügeleisen aufrecht ab.
- 2** Ziehen Sie den Netzstecker aus der Steckdose, und lassen Sie das Bügeleisen abkühlen.
- 3** Wischen Sie Kalkreste und andere Rückstände mit einem feuchten Tuch und etwas Spülmittel von der Bügelsohle.

Damit die Bügelsohle glatt bleibt, sollte sie nicht in Berührung mit Metallgegenständen kommen. Verwenden Sie zum Reinigen der Bügelsohle weder Scheuerschwämme noch Essig oder andere Chemikalien.

- 4** Reinigen Sie den oberen Teil des Geräts mit einem feuchten Tuch.
- 5** Spülen Sie den Wasserbehälter regelmäßig mit klarem Wasser aus, und leeren Sie ihn anschließend.

Double Active-Kalksystem (nur bestimmte Gerätetypen)

Das Double Active-Kalksystem besteht aus einer Anti-Kalk-Tablette im Wasserbehälter in Kombination mit der Calc-Clean-Funktion.

- Die Anti-Kalk-Tablette verhindert, dass Kalkablagerungen die Dampfaustrittsdüsen verstopfen. Sie ist dauerhaft aktiv und muss nicht ausgetauscht werden (Abb. 11).
- Mit der Calc-Clean-Funktion können die Kalkpartikel entfernt werden.

Calc-Clean-Funktion

Aktivieren Sie diese Funktion alle zwei Wochen, um das Bügeleisen zu entkalken. Wenn das Wasser an Ihrem Wohnort sehr hart ist (d. h. es treten beim Bügeln Kalkpartikel aus der Bügelsohle aus), sollten Sie die Calc-Clean-Funktion häufiger anwenden.

- 1 Stellen Sie den Dampfregler auf Position O.
- 2 Stellen Sie den Temperaturregler auf MAX.
- 3 Füllen Sie den Wasserbehälter bis zur Markierung MAX.

Geben Sie keinen Essig oder andere Entkalkungsmittel in den Wasserbehälter.

- 4 Stecken Sie den Netzstecker in eine geerdete Steckdose.
- 5 Trennen Sie den Netzstecker von der Steckdose, sobald die Temperaturanzeige erlischt.
- 6 Halten Sie das Bügeleisen über ein Spülbecken, und stellen Sie den Dampfregler auf die Calc-Clean-Position •. (Abb. 12)
- 7 Heben Sie den Dampfregler leicht an, und schütteln Sie das Bügeleisen vorsichtig, bis der Wasserbehälter leer ist.
- 8 Dampf und kochendes Wasser treten aus der Bügelsohle aus. Vorhandene Kalkpartikel werden herausgespült.
- 8 Nach Anwendung der Calc-Clean-Funktion drücken Sie den Dampfregler nach unten, und drehen ihn auf Position O.

Hinweis: Wiederholen Sie den Vorgang, falls das aus dem Bügeleisen austretende Wasser noch immer Kalkrückstände enthält.

Nach dem Entkalken

- 1 Stecken Sie den Netzstecker in die Steckdose, damit die Bügelsohle trocknen kann.
- 2 Trennen Sie den Netzstecker von der Steckdose, sobald die Temperaturanzeige erlischt.
- 3 Führen Sie die Bügelsohle einige Male leicht über ein altes Tuch, um Wasserflecken von der Bügelsohle zu entfernen.
- 4 Lassen Sie das Bügeleisen abkühlen, bevor Sie es wegstellen.

Die Nadel des Dampfreglers reinigen

- 1 Ziehen Sie den Dampfregler aus dem Gerät. (Abb. 13)
- 2 Falls sich an der Nadel Kalk festgesetzt hat, entfernen Sie ihn mit Essig (Abb. 14).
- 3 Setzen Sie den Dampfregler wieder ein. Führen Sie die Nadelspitze genau in die Mitte des Loches ein, und passen Sie die kleine seitliche Ausbuchtung an der Nadel in die Aussparung ein (Abb. 15).
- 4 Stellen Sie den Dampfregler auf Position O.

Aufbewahrung

- 1 Ziehen Sie den Netzstecker aus der Steckdose, und stellen Sie den Dampfregler auf Position O.
- 2 Leeren Sie den Wassertank (Abb. 16).
- 3 Legen Sie das Netzkabel um die Kabelaufwicklung.
- 4 Bewahren Sie das Gerät aufrecht gestellt an einem sicheren und trockenen Ort auf (Abb. 17).

Umweltschutz

- Werfen Sie das Gerät am Ende der Lebensdauer nicht in den normalen Hausmüll. Bringen Sie es zum Recycling zu einer offiziellen Sammelstelle. Auf diese Weise helfen Sie, die Umwelt zu schonen (Abb. 18).

Garantie und Kundendienst

Benötigen Sie weitere Informationen oder treten Probleme auf, besuchen Sie bitte die Philips Website www.philips.com oder setzen Sie sich mit einem Philips Service-Center in Ihrem Land in Verbindung (Telefonnummer siehe Garantieschrift). Sollte es in Ihrem Land kein Service-Center geben, wenden Sie sich bitte an Ihren Philips-Händler:

Fehlerbehebung

In diesem Kapitel sind die häufigsten Probleme aufgeführt, die beim Gebrauch Ihres Geräts auftreten können. Sollten Sie ein Problem mithilfe der nachstehenden Informationen nicht beheben können, wenden Sie sich bitte an das Philips Service-Center in Ihrem Land.

Problem	Ursache	Lösung
Der Netzstecker ist mit der Steckdose verbunden, aber die Bügelsohle bleibt kalt.	Es gibt ein Problem mit der Stromversorgung.	Überprüfen Sie das Netzkabel, den Netzstecker und die Steckdose.
	Der Temperaturregler ist auf MIN gestellt.	Stellen Sie den Temperaturregler auf die erforderliche Temperatur.
Das Bügeleisen erzeugt keinen Dampf.	Der Wassertank ist leer.	Füllen Sie den Wassertank (siehe "Für den Gebrauch vorbereiten").
	Der Dampfregler steht auf Position O.	Stellen Sie den Dampfregler auf ☁ oder ☁☁ (siehe "Das Gerät benutzen").
Beim Bügeln tropft Wasser aus der Bügelsohle.	Das Bügeleisen ist nicht heiß genug.	Stellen Sie den Temperaturregler auf eine zum Dampf bügeln geeignete Temperatur (●● bis MAX). Stellen Sie das Bügeleisen aufrecht, und beginnen Sie erst mit dem Bügeln, nachdem die Temperaturanzeige erloschen ist.
Die Sprühfunktion funktioniert nicht (nur bestimmte Gerätetypen)	Der Wassertank ist leer.	Füllen Sie den Wassertank (siehe "Für den Gebrauch vorbereiten").
Kalkpartikel und Verunreinigungen treten beim Bügeln aus der Bügelsohle aus.	Sie haben hartes Wasser verwendet. Dadurch haben sich in der Bügelsohle Kalkablagerungen gebildet.	Betätigen Sie die Calc-Clean Funktion ein- oder mehrmals (siehe "Reinigung und Wartung").
Die Kontrollanzeige für die Abschaltautomatik blinkt (nur bestimmte Gerätetypen).	Die Abschaltautomatik wurde aktiviert (siehe "Produktmerkmale").	Heben Sie das Bügeleisen an, und bewegen Sie es leicht, um die Abschaltautomatik zu deaktivieren. Die Kontrollanzeige erlischt.
Aus der Bügelsohle tropft Wasser; während das Bügeleisen abkühlt oder nachdem es zur Aufbewahrung abgestellt wurde.	Sie haben das Bügeleisen waagrecht abgestellt, während sich noch Wasser im Wasserbehälter befand.	Leeren Sie den Wasserbehälter, und stellen Sie den Dampfregler auf Position O, bevor Sie das Bügeleisen wegstellen (siehe "Aufbewahrung"). Stellen Sie das Bügeleisen aufrecht.
Die Dampfstoß- oder die vertikale Dampfstoß-Funktion funktioniert nicht (nur bestimmte Gerätetypen).	Sie haben die Dampfstoß- oder die vertikale Dampfstoß-Funktion innerhalb kürzester Zeit zu häufig betätigt.	Stellen Sie das Bügeleisen waagrecht, und warten Sie eine Zeit lang, bevor Sie die Dampfstoß- oder vertikale Dampfstoß-Funktion erneut betätigen.
	Das Bügeleisen ist nicht heiß genug.	Stellen Sie den Temperaturregler auf eine zum Dampf bügeln geeignete Temperatur (●●● bis MAX). Stellen Sie das Bügeleisen aufrecht, und beginnen Sie erst mit dem Bügeln, nachdem die Temperaturanzeige erloschen ist.

Inleiding

Gefeliciteerd met uw aankoop en welkom bij Philips! Als u volledig wilt profiteren van de ondersteuning die Philips biedt, registreer uw product dan op www.philips.com/welcome.

Algemene beschrijving (fig. 1)

- A** Sproeikop (alleen bepaalde typen)
- B** Vulopening
- C** Stoomregelaar
 - ○ = geen stoom
 - ☁ = matige stoom
 - ☁☁ = maximale stoom
 - • = Calc-Clean-functie
- D** Sproeiknop ☹ (alleen bepaalde typen)
- E** Stoomstoot ☹ (alleen bepaalde typen)
- F** Lampje van automatische uitschakelfunctie (alleen bepaalde typen)
- G** Temperatuurlampje
- H** Netsnoer
- I** Antikalktablet (alleen bepaalde typen)
- J** Typeplaatje
- K** Waterreservoir
- L** Temperatuurregelaar

Belangrijk

Lees deze gebruiksaanwijzing zorgvuldig door voordat u het apparaat gaat gebruiken. Bewaar de gebruiksaanwijzing om deze indien nodig te kunnen raadplegen.

Gevaar

- Dompel het strijkijzer nooit in water.

Waarschuwing

- Controleer of het voltage aangegeven op het typeplaatje overeenkomt met de plaatselijke netspanning voordat u het apparaat aansluit.
- Gebruik het apparaat niet indien de stekker, het netsnoer of het apparaat zelf zichtbaar beschadigd is. Gebruik het apparaat ook niet meer als het is gevallen of als het lekt.
- Indien het netsnoer beschadigd is, moet u het laten vervangen door Philips, een door Philips geautoriseerd servicecentrum of personen met vergelijkbare kwalificaties om gevaar te voorkomen.
- Laat het apparaat nooit onbeheerd achter terwijl het op netspanning is aangesloten.
- Dit apparaat is niet bedoeld voor gebruik door personen (waaronder kinderen) met verminderde lichamelijke, zintuiglijke of geestelijke vermogens, of die gebrek aan ervaring of kennis hebben, tenzij iemand die verantwoordelijk is voor hun veiligheid toezicht op hen houdt of hen heeft uitgelegd hoe het apparaat dient te worden gebruikt.
- Houd toezicht op kinderen om te voorkomen dat ze met het apparaat gaan spelen.
- Voorkom dat het netsnoer in aanraking komt met de hete zoolplaat van het strijkijzer.

Let op

- Sluit het apparaat alleen aan op een geaard stopcontact.
- Controleer regelmatig of het netsnoer niet beschadigd is.
- De zoolplaat van het strijkijzer kan zeer heet worden en bij aanraking brandwonden veroorzaken.
- Als u klaar bent met strijken, als u het strijkijzer schoonmaakt, als u bij het strijkijzer wegloopt (al is het maar even) en tijdens het vullen of legen van het waterreservoir, zet dan de stoomregelaar op ○, plaats het strijkijzer op zijn achterkant en haal de stekker uit het stopcontact.
- Plaats en gebruik het strijkijzer altijd op een stabiele, vlakke en horizontale ondergrond.
- Doe geen reukstof, azijn, stijfsel, ontkalkers, strijkconcentraat of andere chemicaliën in het waterreservoir.
- Dit apparaat is uitsluitend bedoeld voor huishoudelijk gebruik.

Elektromagnetische velden (EMV)

Dit Philips-apparaat voldoet aan alle richtlijnen met betrekking tot elektromagnetische velden (EMV). Mits het apparaat op de juiste wijze en volgens de instructies in deze gebruiksaanwijzing wordt gebruikt, is het veilig te

gebruiken volgens het nu beschikbare wetenschappelijke bewijs.

Voor het eerste gebruik

- 1** Verwijder eventuele stickers of beschermfolie van de zoolplaat.
- 2** Laat het strijkijzer opwarmen tot de maximumtemperatuur en beweeg het strijkijzer vervolgens gedurende een paar minuten over een vochtige doek om mogelijke resten van de zoolplaat te verwijderen.

Klaarmaken voor gebruik

Het waterreservoir vullen

Dompel het strijkijzer nooit in water.

- 1** Zorg ervoor dat de stekker uit het stopcontact is.
- 2** Zet de stoomregelaar op stand ○ (= geen stoom) (fig. 2).
- 3** Houd het strijkijzer achterover gekanteld.
- 4** Vul het waterreservoir tot aan het maximumniveau met kraanwater. (fig. 3)

Vul het waterreservoir nooit tot boven de MAX-aanduiding.

Doe geen reukstof, azijn, stijfsel, ontkalkers, strijkconcentraat of andere chemicaliën in het waterreservoir.

- Als het kraanwater in uw woongebied erg hard is, raden wij u aan het water te mengen met een gelijke hoeveelheid gedistilleerd water, of alleen gedistilleerd water te gebruiken.

De temperatuur instellen

- 1** Zet het strijkijzer op zijn achterkant.
- 2** Stel de vereiste strijktemperatuur in door de temperatuurregelaar naar de juiste stand te draaien (fig. 4).

Raadpleeg het wasetiket van het te strijken artikel voor de juiste strijktemperatuur:

- Synthetische stoffen (bijv. acryl, viscose, polyamide, polyester)
- Zijde
- Wol
- Katoen, linnen

Als u niet zeker weet van welk materiaal het artikel gemaakt is, probeer de gekozen strijktemperatuur dan eerst uit op een plek die niet zichtbaar is wanneer u het artikel draagt of gebruikt. Zijde, wol en synthetische materialen: strijk de binnenkant van de stoffen om glimmende plekken te voorkomen. Gebruik de sproeifunctie niet, omdat hierdoor vlekken zouden kunnen ontstaan. Strijk eerst de artikelen die op de laagste temperatuur gestreken moeten worden, zoals artikelen gemaakt van synthetische stoffen.

- 3** Steek de stekker in een geaard stopcontact.
- 4** Laat het strijkijzer opwarmen tot het temperatuurlampje uitgaat en vervolgens weer gaat branden (fig. 5).

Opmerking: Het temperatuurlampje gaat tijdens het strijken af en toe aan.

Het apparaat gebruiken

Opmerking: Er kan wat rook uit het strijkijzer komen wanneer u het voor de eerste keer gebruikt. Dit houdt na korte tijd op.

Stoomstrijken

- 1** Zorg ervoor dat er voldoende water in het waterreservoir zit.
- 2** Stel de aanbevolen strijktemperatuur in (zie 'Temperatuur instellen' in hoofdstuk 'Klaarmaken voor gebruik').
- 3** Zet, nadat het temperatuurlampje is uitgegaan, de stoomregelaar op de juiste stoomstand. Zorg dat u een stoomstand kiest die past bij de gekozen strijktemperatuur: (fig. 6)

☁ voor matige stoom (temperatuurstand ●● tot ●●●)

☁☁ voor maximale stoom (temperatuurstand ●●● tot MAX)

- Het strijkijzer begint te stomen zodra de ingestelde temperatuur is bereikt.

Strijken zonder stoom

- 1** Zet de stoomregelaar op stand ○ (= geen stoom).
- 2** Stel de aanbevolen strijktemperatuur in (zie 'Temperatuur instellen' in hoofdstuk 'Klaarmaken voor gebruik').

Functies

Sproeifunctie (alleen bepaalde typen)

U kunt de sproeifunctie gebruiken voor het verwijderen van hardnekkige kreuken op elke temperatuur.

- 1** Zorg ervoor dat er voldoende water in het waterreservoir zit.
- 2** Druk een paar keer op de sproeiknop om de stof vochtig te maken (fig. 7).

Stoomstoot (alleen bepaalde typen)

Een krachtige stoomstoot helpt hardnekkige kreuken te verwijderen.

De stoomstootfunctie kan alleen worden gebruikt bij strijktemperaturen tussen ●●● en MAX.

- 1** Druk op de stoomstootknop en laat deze weer los (fig. 8).

Wacht even voordat u de knop opnieuw indrukt om gespetter te voorkomen.

Richt de stoom nooit op mensen.

Verticale stoomstoot (alleen bepaalde typen)

U kunt de stoomstootfunctie ook gebruiken als u het strijkijzer verticaal houdt. Zo kunt u kreuken verwijderen uit hangende kleren, gordijnen enz.

- 1** Houd het strijkijzer verticaal. Druk de stoomstootknop even in en laat deze daarna weer los (fig. 9).

Richt de stoom nooit op mensen.

Automatische uitschakeling (alleen bepaalde typen)

De automatische uitschakelfunctie zorgt ervoor dat het verwarmingselement automatisch wordt uitgeschakeld als het strijkijzer een tijdje niet is bewogen.

- Het lampje van de automatische uitschakelfunctie gaat knipperen om aan te geven dat de automatische uitschakelfunctie het apparaat heeft uitgeschakeld (fig. 10).
- In horizontale stand gebeurt dit na 30 seconden.
- In verticale stand gebeurt dit na 8 minuten.

- 1** Om het strijkijzer weer te laten opwarmen, tilt u het strijkijzer op of beweegt u het even heen en weer.
- Als het temperatuurlampje gaat branden, wacht dan tot het is uitgegaan voordat u gaat strijken.
- Als het temperatuurlampje niet gaat branden, dan is het strijkijzer klaar voor gebruik.

Schoonmaken en onderhoud

Na het strijken

- 1** Zet het strijkijzer op zijn achterkant.
- 2** Haal de stekker uit het stopcontact en laat het strijkijzer afkoelen.
- 3** Veeg kalkaanslag en andere verontreinigingen van de zoolplaat met een vochtige doek en een niet-schurend (vloeibaar) schoonmaakmiddel.

Houd de zoolplaat glad door te voorkomen dat deze hard in aanraking komt met metalen voorwerpen. Gebruik nooit een schuurpons, azijn of andere chemicaliën om de zoolplaat te reinigen.

- 4** Maak de bovenkant van het apparaat schoon met een vochtige doek.
- 5** Spoel het waterreservoir regelmatig schoon met water. Leeg het waterreservoir na het schoonmaken.

Double-Active Calc-systeem (alleen bepaalde typen)

Het Double-Active Calc-systeem bestaat uit een antikalktablet in het waterreservoir gecombineerd met de Calc-Clean-functie.

- De antikalktablet voorkomt dat kalk de stoomgaatjes verstopt. De tablet is voortdurend actief en hoeft niet te worden vervangen (fig. 11).
- De Calc-Clean-functie verwijdert de kalkdeeltjes.

Calc-Clean-functie

Gebruik de Calc-Clean-functie om de twee weken. Als het water in uw woongebied erg hard is (d.w.z. wanneer er tijdens het strijken schilfertjes uit de zoolplaat komen), moet u de Calc-Clean-functie vaker gebruiken.

- 1 Zet de stoomregelaar op stand O.
- 2 Zet de temperatuurregelaar op MAX.
- 3 Vul het waterreservoir tot aan het maximumniveau.

Giet geen azijn of andere ontkalkingsmiddelen in het waterreservoir.

- 4 Steek de stekker in een geaard stopcontact.
- 5 Haal de stekker uit het stopcontact nadat het temperatuurlampje is uitgegaan.
- 6 Houd het strijkijzer boven de gootsteen en draai de stoomregelaar naar de Calc-Clean-stand °. (fig. 12)
- 7 Trek de stoomregelaar iets omhoog en schud het strijkijzer voorzichtig heen en weer tot al het water in het reservoir is opgebruikt.
 - ▶ Er komt stoom en kokend water uit de zoolplaat. Kalk, voor zover aanwezig, wordt uit het strijkijzer weggespoeld.
- 8 Draai na gebruik van de Calc-Clean-functie de stoomregelaar naar stand O, terwijl u deze ingedrukt houdt.

Opmerking: Gebruik de Calc-Clean-functie nogmaals als het water dat uit het strijkijzer komt nog steeds veel kalkdeeltjes bevat.

Na het gebruik van de Calc-Clean-functie

- 1 Steek de stekker van het strijkijzer in het stopcontact om de zoolplaat te laten drogen.
- 2 Haal de stekker uit het stopcontact nadat het temperatuurlampje is uitgegaan.
- 3 Beweeg het strijkijzer voorzichtig over een schone oude lap om eventuele watervlekken van de zoolplaat te verwijderen.
- 4 Laat het strijkijzer afkoelen voordat u het opbergt.

De naald van de stoomregelaar schoonmaken

- 1 Trek de stoomregelaar uit het apparaat. (fig. 13)
- 2 Gebruik azijn om kalk, voor zover aanwezig, van de naald te verwijderen (fig. 14).

Zorg ervoor dat de naald niet verbogen of beschadigd raakt.

- 3 Plaats de stoomregelaar terug. Steek de punt van de naald precies in het midden van het gat en laat het uitsteeksel aan de zijkant van de naald in de groef vallen (fig. 15).
- 4 Zet de stoomregelaar op stand O.

Opbergen

- 1 Haal de stekker uit het stopcontact en zet de stoomregelaar op stand O.
- 2 Leeg het waterreservoir (fig. 16).
- 3 Wind het snoer rond de snoerhaspel.
- 4 Berg het strijkijzer op door het op zijn achterkant op een veilige en droge plaats neer te zetten (fig. 17).

Milieu

- Gooi het apparaat aan het einde van zijn levensduur niet weg met het normale huisvuil, maar lever het in op een door de overheid aangewezen inzamelingspunt om het te laten recyclen. Op die manier levert u een bijdrage aan een schonere leefomgeving (fig. 18).

Garantie & service

Als u service of informatie nodig hebt of als u een probleem hebt, bezoek dan de Philips-website www.philips.nl of neem contact op met het Philips Consumer Care Centre in uw land (u vindt het telefoonnummer in het 'worldwide garantie'-vouwblad). Als er geen Consumer Care Centre in uw land is, ga dan naar uw Philips-dealer.

Problemen oplossen

Dit hoofdstuk behandelt in het kort de problemen die u kunt tegenkomen tijdens het gebruik van het apparaat. Als u er niet in slaagt het probleem op te lossen met behulp van de onderstaande informatie, neem dan contact op met het Consumer Care Centre in uw land.

Probleem	Oorzaak	Oplossing
De stekker zit in het stopcontact, maar de zoolplaat is koud.	Er is een aansluitprobleem.	Controleer het netsnoer, de stekker en het stopcontact.
	De temperatuurregelaar staat op MIN.	Stel de temperatuurregelaar in op de vereiste strijktemperatuur.
Het strijkijzer produceert geen stoom.	Er zit niet voldoende water in het waterreservoir.	Vul het waterreservoir (zie hoofdstuk 'Klaarmaken voor gebruik').
	De stoomregelaar staat op stand O.	Zet de stoomregelaar op de juiste stand: ☁ of ☁ (zie hoofdstuk 'Het apparaat gebruiken').
Er lekt water uit de zoolplaat tijdens het strijken.	Het strijkijzer is niet heet genoeg.	Zet de temperatuurregelaar op een temperatuur die geschikt is voor stoomstrijken (●● tot MAX). Plaats het strijkijzer op zijn achterkant en wacht tot het temperatuurlampje is uitgegaan voordat u gaat strijken.
De sproeifunctie werkt niet (alleen bepaalde typen)	Er zit niet voldoende water in het waterreservoir.	Vul het waterreservoir (zie hoofdstuk 'Klaarmaken voor gebruik').
Er komen schilfertjes en verontreinigingen uit de zoolplaat tijdens het strijken.	U hebt hard water gebruikt, waardoor kalkdeeltjes zich hebben opgehoopt in de zoolplaat.	Gebruik de Calc-Clean-functie een of meerdere keren (zie hoofdstuk 'Schoonmaken en onderhoud').
Het lampje van de automatische uitschakelfunctie knippert (alleen bepaalde typen).	De automatische uitschakelfunctie is geactiveerd (zie hoofdstuk 'Functies').	Til het strijkijzer op of beweeg het even heen en weer om de automatische uitschakelfunctie te deactiveren. Het lampje van de automatische uitschakelfunctie gaat uit.
Er lekt water uit de zoolplaat als het strijkijzer afkoelt of is opgeborgen.	U hebt het strijkijzer horizontaal neergezet terwijl er nog water in het waterreservoir zit.	Leeg het waterreservoir en zet de stoomregelaar op stand O voordat u het strijkijzer opbergt (zie hoofdstuk 'Opbergen'). Zet het strijkijzer op zijn achterkant wanneer u het opbergt.
De stoomstootfunctie of de verticale stoomstootfunctie werkt niet (alleen bepaalde typen).	U hebt de stoomstootfunctie of de verticale stoomstootfunctie te vaak achter elkaar gebruikt.	Zet het strijkijzer horizontaal en wacht even voordat u de stoomstootfunctie of de verticale stoomstootfunctie opnieuw gebruikt.
	Het strijkijzer is niet heet genoeg.	Zet de temperatuurregelaar op een temperatuur die geschikt is voor stoomstrijken (●●● tot MAX). Plaats het strijkijzer op zijn achterkant en wacht tot het temperatuurlampje is uitgegaan voordat u gaat strijken.