

Reģistrējiet Jūsu preci un iegūstiet atbalstu
www.philips.com/welcome

FWM 400D

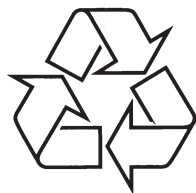

Tiecieties ar Philips Internetā
<http://www.philips.com>

Lietošanas instrukcija

SATURA RĀDĪTĀJS

1 Svarīgi	3	6 FM Radio klausīšanās	14
Drošība	3	Radio stacijas uzregulēšana	14
2 Jūsu Mini Hi-Fi sistēma	5	Automātiska radio staciju programmēšana ...	14
Ievads	5	Manuāla radio staciju programmēšana	14
Kas atrodas iepakojumā	5	Saglabātas radio stacijas izvēle	14
Galvenās ierīces pārskats	6	7 Citas funkcijas	15
Tālvadības pults pārskats	7	Modinātāja taimera iestatīšana	15
3 Darbības uzsākšana	9	Gulētiešanas taimera iestatīšana	15
Skaļruņu pieslēgšana	9	8 Preces informācija	16
FM antenas pieslēgšana	9	Specifikācijas	16
Tālvadības pults sagatavošana	9	USB atskaņojamības informācija	17
Strāvas pieslēgšana	10	Atbalstītie MP3 disku formāti	17
Pulksteņa iestatīšana	10	Apkope	17
Ieslēgšana	10	9 Traucējumu novēršana	18
4 Atskaņošana	11	10 Ievērojamība	19
Atskaņošanas pamatdarbības	11		
Diska atskaņošana	11		
Atskaņošana no iPod/iPhone	11		
Atskaņošana no USB	12		
Atskaņošana no ārējās ierīces	12		
5 Atskaņošanas iespējas	13		
Skaņas regulējumi	13		
Atkārtota atskaņošana un atskaņošana sajauktā secībā	13		
Celiņu programmēšana	13		
Atskaņošanas informācijas parādīšana	13		

10. IEVĒRĪBAI

 Šī prece atbilst Eiropas Kopienas radio traucējumu prasībām.

Šī prece atbilst sekojošu direktīvu un vadlīniju prasībām: 2004/108/EC + 2006/95/EC.

Jebkādas šīs ierīces izmaiņas vai modifikācijas, kas nav īpaši atrunātas ar Philips Consumer Lifestyle, var liegt lietotāja tiesības darbināt aprīkojumu.

Piezīme

- Tipa plāksnīte atrodas ierīces apakšā.



'Ražots priekš iPod' un 'Ražots priekš iPhone' nozīmē, ka elektroniskais piederums ir veidots pievienošanai attiecīgi iPod vai iPhone, un ražotāja sertificēts atbilst Apple darbības standartiem. Apple nav atbildīgi par šīs ierīces darbību vai atbilstību standartiem. Ņemiet vērā, ka šī piederuma lietošana ar iPod vai iPhone var ietekmēt bezvadu tīkla darbību.

'iPod' un 'iPhone' ir Apple Inc. reģistrēti zīmoli ASV un citās valstīs.

Esiet atbildīgs Cieniet autortiesības

Ar autortiesībām aizsargāta materiāla, tai skaitā datorprogrammu, failu, pārraižu un skaņas ierakstu, neatļauta kopēšana var būt autortiesību pārkāpums un paredzēt kriminālu sodāmību. Šo aprīkojumu nedrīkst lietot šādiem mērķiem.

Pārstrāde



Jūsu prece ir veidota un ražota ar augstas kvalitātes materiāliem un sastāvdaļām, ko var pārstrādāt un lietot atkārtoti.



Ja precei ir piestiprināts šis pārsvītrotās rītenotās miskastes simbols, tas nozīmē, ka precī sedz Eiropas Direktīva 2002/96/EC.

Neizmetiet Jūsu veco precī kopā ar sadzīves atkritumiem. Apziniet vietējo atsevišķās savākšanas sistēmu elektriskām un elektroniskām precēm. Pareiza Jūsu vecās preces izmešana palīdzēs novērst potenciālas negatīvas sekas apkārtējai videi un cilvēku veselībai.



Jūsu prece satur baterijas, kas atbilst Eiropas Direktīvai 2006/66/EC, ko nedrīkst izmest kopā ar sadzīves atkritumiem.

Apziniet vietējos noteikumus par bateriju atsevišķu savākšanu, jo pareiza bateriju izmešana palīdz novērst potenciālas negatīvas sekas apkārtējai videi un cilvēku veselībai.

Informācija par dabas aizsardzību

Viss liekais iepakojuma materiāls ir noņemts. Mēs esam centušies padarīt iepakojumu viegli sadalāmu trīs materiālos: kartons (kaste), polistirola plāksne (trīecienu slāpētājs) un polietilēns (maisīni, aizsargājošā burbuļu loksne).

Jūsu sistēma sastāv no materiāliem, ko var pārstrādāt un lietot atkārtoti, ja izjaukšanu veicis specializējies uzņēmums. Apziniet vietējos noteikumus par iepakojuma materiālu, tukšo bateriju un vecā aprīkojuma izmešanu.



Windows Media un Windows logo ir Microsoft Corporation zīmoli vai reģistrēti zīmoli Amerikas Savienotajās Valstīs un/vai citās valstīs.

Šī ierīce iekļauj sekojošu etiķeti:

**AUGSTĀKĀS KLASES
LĀZERA IERĪCE**

© 2011 Koninklijke Philips Electronics N.V.
Visas tiesības rezervētas.

9. TRAUČĒJUMU NOVĒRŠANA

! Brīdinājums

- Nekad nenoņemiet ierīces korpusu.

Lai saglabātu garantiju, nekad nemēģiniet labot ierīci paši.

Ja rodas problēmas ar šīs ierīces lietošanu, izlasiet sekojošos punktus, pirms servisa pieprasīšanas. Ja problēmu neizdodas atrisināt, ejiet uz www.philips.com/welcome. Sazinoties ar Philips, pārliedzieties, ka ierīce ir blakus un modeļa numurs un sērijas numurs ir pieejami.

Ierīce neieslēdzas

- Pārliedzieties, ka strāvas vads ir kārtīgi pieslēgts.
- Pārliedzieties, ka strāvas rozetē ir strāva.
- Lai taupītu strāvu, sistēma automātiski izslēdzas pēc 15 minūtēm, kad atskaņošana ir beigusies un netiek veikta nekāda darbība.

Nav skaņas vai tā ir sliktas kvalitātes

- Regulējiet skaļumu.
- Pārliedzieties, ka skaļruņi ir pieslēgti pareizi.
- Pārbaudiet, vai atkailinātie skaļruņu vadi ir iespiesti.

Kreisā un labā skaņas izejas ir otrādāk

- Pārbaudiet skaļruņu savienojumus un novietojumu.

Ierīce nereaģē

- Atvienojiet un atkārtoti pieslēdziet strāvas vadu, tad atkal ieslēdziet sistēmu.
- Lai taupītu strāvu, sistēma automātiski izslēdzas pēc 15 minūtēm, kad atskaņošana ir beigusies un netiek veikta nekāda darbība.

Tālvadības pults nestrādā

- Pirms Jūs spiežat kādu no funkciju taustiņiem, vispirms izvēlieties pareizo avotu, izmantojot tālvadības pulti, nevis galveno ierīci.

- Samaziniet attālumu no tālvadības pults līdz galvenajai ierīcei.
- Ievietojiet baterijas, ievērojot polaritāti (zīmes +/-) kā norādīts.
- Nomainiet bateriju.
- Mērķējiet tālvadības pulti tieši uz sensoru ierīces priekšpusē.

Disks netiek uzvertis

- Ievietojiet disku.
- Pārliedzieties, ka disks nav ievietots otrādāk.
- Gaidiet, kamēr izžūst kondensāts no lēcas.
- Nomainiet vai notīriet disku.
- Lietojiet aizvērtu CD vai pareiza formāta disku.

Slikta radio uztveršana

- Palieliniet attālumu starp ierīci un Jūsu TV vai videomagnetofonu.
- Ja signāls ir pārāk vājš, regulējiet antenu vai pieslēdziet ārā antenu, lai nodrošinātu labāku uztveršanu.

Taimeris nestrādā

- Pareizi iestatiet pulksteni.
- Ieslēdziet taimeri.

Pulksteņa/taimera iestatījums ir izdzēsies

- Ir bijis pārrāvums strāvas padevē vai ir ticis atvienots strāvas vads.

Atkārtoti iestatiet pulksteni/taimeri.

- USB ierīce nav atbalstīta
- USB ierīce nav saderīga ar ierīci. Mēģiniet citu.

1. SVARĪGI

Drošība

Iepazīstiet šos drošības simbolus



UZMANĪBU; ELEKTROŠOKA RISKS; NEATVĒRT UZMANĪBU: LAI SAMAZINĀTU ELEKTROŠOKA RISKU, NENOŅĒMIET KORPUSU (VAI MUGURPUSI). IERĪCE NESATUR DAĻAS, KO VARĒTU APKOPT LIETOTĀJS. APKOPES DARBUS ATSTĀJIET KVALIFICĒTA SERVISĀ PERSONĀLA ZIŅĀ.



Šī 'zibens bulta' norāda uz neizolētu materiālu Jūsu ierīces iekšpusē, kas var izraisīt elektrošoku. Visu Jūsu mājas iemītnieku drošības dēļ, nenoņemiet preces korpusu.

'Izsaukuma zīme' pievērš uzmanību funkcijām, par kurām Jums jāizlasa komplektā iekļautajā literatūrā, lai novērstu darbības un apkopes problēmas.

BRĪDINĀJUMS: Lai samazinātu uguns un elektrošoka risku, šo ierīci nedrīkst pakļaut lietum un mitrumam, un uz šīs ierīces nedrīkst novietot ar ūdeni pildītus priekšmetus kā vāzes.

UZMANĪBU: Lai novērstu elektrošoku, pilnībā ievietojiet kontaktdakšu strāvas rozetē.

Svarīgi drošības norādījumi

- Izlasiet šos norādījumus.
- Ievērojiet visus brīdinājumus.
- Sekojiet visiem norādījumiem.
- Nenobloķējiet nevienu no ventilācijas atverēm. Uzstādiet saskaņā ar ražotāja norādījumiem.

- Nenovietojiet jebkādu karstuma avotu tuvumā, kā radiatoru, sildītāji, plīti vai citas ierīces (tai skaitā pastiprinātāji), kas ražo karstumu.
- Aizsargājiet strāvas vadu no pastiprinātas slodzes – staigāšanas uz tā, raušanas, sevišķi pie kontaktdakšas un vietā, kur tas iznāk no ierīces.
- Lietojiet tikai ražotāja noteiktos papildus piederumus.
- Lietojiet tikai uz ražotāja noteiktajiem vai ar ierīci pārdotajiem ratiņiem, statīvu, kronšteina vai galda. Ja tiek lietoti ratiņi, esiet piesardzīgi, kad ratiņi ar ierīci tiek pārvietoti, lai izvairītos no savainojuma no apgāšanās.



- Atvienojiet šo ierīci no strāvas pērkonā negaisa laikā, kā arī, ja ierīce netiks lietota ilgu laiku.
- Atstājiet visas apkopes kvalificēta servisa personāla ziņā. Apkope ir nepieciešama, ja ierīce jebkāda veidā ir bojāta, piemēram, ja ir bojāts strāvas vads vai kontaktdakša, ierīcē ir iekļuvis šķidrums vai svešķermeņi, ierīce ir tikusi pakļauta lietum vai mitrumam, nestrādā pareizi vai ir nomesta zemē.
- Šo ierīci nedrīkst pakļaut pilieniem vai šļakstiem.
- Nenovietojiet uz ierīces nekādus bīstamības avotus (piem., ar šķidrumu pildītus priekšmetus, aizdedzinātas sveces).
- BRĪDINĀJUMS par bateriju lietošanu – Lai novērstu bateriju noplūdi, kas var izraisīt ķermeņa savainojumus, īpašuma bojājumu vai bojājumu ierīcei:
- Ievietojiet baterijas pareizi, ievērojot indikācijas + un – uz ierīces.
- Nelietojiet vienlaicīgi dažādas baterijas (vecas un jaunas vai oglekļa un sārnu, u.tml.).
- Izņemiet baterijas, ja ierīce netiks lietota ilgu laiku.

... SVARĪGI

- Gadījumā, ja strāvas rozete vai sadalītājs tiek lietots kā strāvas atslēgšanas ierīce, strāvas atslēgšanai ierīcei jābūt darba kārtībā un pieejamai.

! Brīdinājums

- Nekad nenoņemiet šīs ierīces korpusu.
- Nekad neļojiet nevienu šīs ierīces daļu.
- Nekad nenovietojiet šo ierīci uz cita elektriskā aprīkojuma.
- Nepakļaujiet šo ierīci tiešai saules gaismai, atklātai liesmai un karstumam.
- Nekad nelūkojieties lāzera starā ierīces iekšienē.
- Pārliecinieties, ka Jums vienmēr ir viegla pieeja strāvas vadam, kontaktam vai adapterim, lai varētu atvienot šo ierīci no strāvas.

... PRECES INFORMĀCIJA

USB atskaņojamības informācija

Saderīgās USB ierīces:

- USB zibatmiņa (USB 2.0 vai USB 1.1)
- USB zibatmiņas atskaņotāji (USB 2.0 vai USB 1.1)
- Atmiņas kartes (darbam ar šo ierīci nepieciešams papildus karšu lasītājs).

Atbalstītie formāti:

- USB vai atmiņas failu formāts: FAT16, FAT32 (sektora izmērs: 512 baiti).
- MP3 bitu ātrums (datu ātrums): 32-320 kbps un mainīgs bitu ātrums.
- WMA v9 vai jaunāka
- Direktoriju struktūra līdz 8 līmeņiem.
- Albumu/direktoriju skaits: līdz 999
- Celiņu/virsrakstu skaits: līdz 999
- ID3 etiķete v2.0 vai jaunāka
- Faila nosaukums Unicode UTF8 (maksimālais garums: 128 baiti)

Neatbalstītie formāti:

- Tukši albumi: tukši albumi ir albumi, kas nesatur MP3/WMA failus un tie netiks parādīti displejā.
- Neatbalstīti failu formāti tiek izlaisti. Piemēram, Word dokumenti (.doc) vai MP3 faili ar paplašinājumu .dlf tiek ignorēti un netiek atskaņoti.
- AAC, WAV, PCM audio faili.
- DRM aizsargāti WMA faili (.wav, .m4a, .m4p, .aac)
- WMA faili formātā Lossless

Atbalstītie MP3 disku formāti

- ISO9660, Joliet
- Maksimālais virsrakstu skaits: 511 (atkarībā no failu nosaukumu garuma)
- Maksimālais albumu skaits: 511
- Atbalstītās atjaunošanas frekvences: 32 kHz, 44.1 kHz, 48 kHz.
- Atbalstītie bitu ātrumi: 32 ~ 320 (kbps), mainīgi bitu ātrumi.
- ID3 etiķete v2.0 vai jaunāka

Apkope

Korpusa tīrīšana

- Lietojiet mīkstu lupatu, nedaudz samitrinātu maigā tīrīšanas līdzeklī. Nelietojiet tīrīšanas līdzekļus, kas satur alkoholu, spirtu, amonjaku vai abrazīvus.

Disku tīrīšana

- Kad disks kļūst netīrs, tīriet to ar īpašu tīrāmo lupatu. Slaukiet disku no centra uz malām.



- Nelietojiet tīrīšanas līdzekļus kā benzīnu, šķīdinātāju, komerciāli pieejamus tīrīšanas līdzekļus vai anti-statisko aerosolu, kas paredzēti analogajiem ierakstiem.

Disku lēcas tīrīšana

- Pēc ilgākas lietošanas uz diska lēcas var uzkrāties netīrumi vai putekļi. Lai nodrošinātu labu atskaņošanas kvalitāti, tīriet diska lēcu ar Philips CD lēcu tīrītāju vai jebkuru tirdzniecībā pieejamu tīrītāju. Sekojiet norādījumiem, kas nākuši kopā ar tīrītāju.

8. PRECES INFORMĀCIJA

Piezīme

- Preces informācija var mainīties bez iepriekšēja brīdinājuma.

Specifikācijas

Pastiprinātājs

Kopējā izejas jauda60W uz kanālu x 4
Frekvenču veiktspēja63 – 16000 Hz, ±3dB
Signāla-trokšņa attiecība>55dB

Disks

Lāzera tipsPusvadītāju
Diska diametrs12cm/8cm
Atbalstītie diskiCD-DA, CD-R, CD-RW,
MP3-CD, WMA-CD
Audio DAC24biti/44.1kHz
Kopējie harmoniskie kropļojumi<1%
Frekvenču veiktspēja63Hz – 16kHz
Signāla-trokšņa attiecība>65dBA

Uztvērējs

FM
Uztveršanas diapazonsFM: 87.5 – 108 MHz
Regulēšanas solis50 KHz
Jutība
- Mono, 26dB S/T attiecība<22dBu
- Stereo, 46dB S/T attiecība<45dBu
Meklēšanas jutība<28 dBu
Kopējie harmoniskie traucējumi<3%
Signāla – trokšņa attiecība>45dB

Skaļruņi

Skaļruņu pretestība4 omi

Vispārēja informācija

Maiņstrāvas barošana220 – 240V~, 50/60Hz
Strāvas patēriņš darbības režīmā55W
Strāvas patēriņš gaidīšanas režīmā<2W
Strāvas patēriņš ekonomiskajā
gaidīšanas režīmā<1W
Tiešais USBVersija 2.0/1.1
Izmēri
- Galvenā ierīce (P x A x D)220 x 311 x 270mm
- Skaļruņa kaste (P x A x D)229 x 359 x 269mm
Svars
- Ar iepakojumu13.2 kg
- Galvenā ierīce3.6 kg
- Skaļruņa kaste2 x 3.7 kg

2. JŪSU MINI HI-FI SISTĒMA

Apsveicam ar Jūsu pirkumu un laipni lūgti Philips!
Lai pilnībā izmantotu atbalstu, ko piedāvā Philips,
reģistrējiet Jūsu preci www.Philips.com/welcome.

Ievads

Ar šo ierīci Jūs varat:

- izbaudīt audio no diskkiem, USB ierīcēm,
iPod/iPhone un citām ārējām ierīcēm
- kā arī klausīties radio stacijas.

Lai bagātinātu skaņu, šī ierīce piedāvā Jums sekojošus skaņas efektus:

- Digitāla Skaņas Kontrole (DSC)
- Dinamisks Basu Pastiprinājums (DBB)
- MAX skaņa tūlītējam jaudas palielinājumam

Ierīce atbalsta sekojošus mediju formātus:



Kas atrodas iepakojumā

Pārbaudiet un identificējiet Jūsu ierīces iepakojuma saturu:

- Galvenā ierīce
- Tālvadības pults (ar baterijām)
- Skaļruņu kaste x 2
- FM antena
- Lietošanas pamācība
- Ātrā starta ceļvedis

Galvenās ierīces pārskats

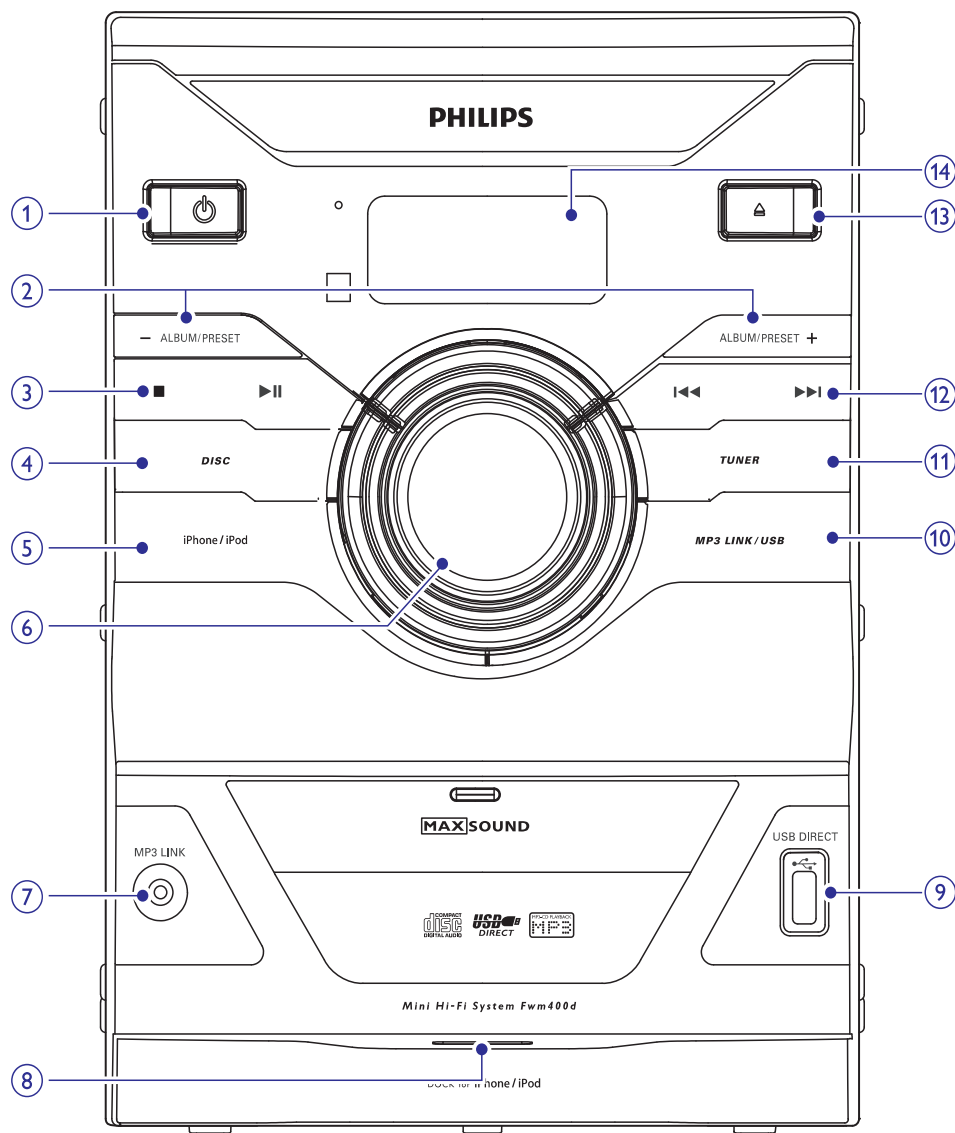

1.

- Ieslēdz ierīci
- pārslēdz to gaidīšanas režīmā vai pārslēdz to ekonomiskajā gaidīšanas režīmā.

2. ALBUM/PRESET +/-

- Izvēlas saglabāto radio staciju.
- Pārlec uz iepriekšējo/nākamo albumu.
- Navigācijai pa iPod/iPhone izvēlni.

Modinātāja taimera iestatīšana

Šo ierīci var lietot kā modinātāju. Noteiktajā laikā tiek aktivizēts disks, radio, USB vai iPod/iPhone.

Piezīme

- Pārlicinieties, ka esat pareizi iestatījuši pulksteni.

1. Gaidīšanas režīmā nospiediet un vairāk kā 2 sekundes turiet taustiņu **TIMER**, līdz displejā parādās indikācija **[SET TIMER]** (iestatīt taimerī). Pēc tam displejā ritinās indikācija **[SELECT SOURCE]** (izvēlieties avotu).
2. Spiediet avota izvēles taustiņus, lai izvēlētos modinātāja avotu: **DISC**, **TUNER**, **USB** vai **iPod/iPhone**.
3. Spiediet taustiņu **TIMER**, lai apstiprinātu.
 - ↳ Displejā parādās un mirkšķinās pulksteņa cipari.
4. Spiediet taustiņus **◀◀** / **▶▶**, lai iestatītu stundas.
5. Spiediet taustiņu **TIMER**, lai apstiprinātu.
 - ↳ Displejā parādās un mirkšķinās minūšu cipari.
6. Atkārtojiet soļus 4-5, lai iestatītu minūtes.
 - ↳ Parādās modinātāja ikona.

Piezīme

- Gaidīšanas režīmā, atkārtoti spiediet taustiņu **TIMER**, lai ieslēgtu vai izslēgtu taimerī.
- Kad skan modinātājs, skaļumu var regulēt ar taustiņiem **VOL +/-**.
- Ja tiek izvēlēts diska/USB/iPod/iPhone avots, bet audio nevar atskaņot, automātiski tiek aktivizēts radio.

Gulētiešanas taimera iestatīšana

Šī ierīce var automātiski pārslēgties gaidīšanas režīmā pēc noteikta laika.

Atkārtoti spiediet taustiņu **SLEEP** (gulētiešana), lai izvēlētos laiku (minūtēs), pēc kāda izslēgties.

- ↳ Kad gulētiešanas taimeris ir aktivizēts, displejā parādās indikācija „z”.

Lai izslēgtu gulētiešanas taimerī

Atkārtoti spiediet taustiņu **SLEEP**, līdz displejā parādās **'SLP OFF'** (gulētiešana izslēgta).

- ↳ Indikācija „z” pazūd no displeja.

6. FM RADIO KLAUSĪŠANĀS

Radio stacijas uzregulēšana

Piezīme

- Labākai uztveršanai pilnībā izstiepiet un regulējiet FM antenas pozīciju.

1. Spiediet taustiņu **TUNER**, lai izvēlētos FM radio avotu.
2. Nospiediet un vairāk kā 2 sekundes turiet taustiņu **◀◀ / ▶▶**.
↳ Radio automātiski uzregulē radio staciju ar pietiekami spēcīgu signālu.
3. Atkārtojiet soli 2, lai uzregulētu citas radio stacijas.

Lai manuāli uzregulētu staciju:

1. Atkārtoti spiediet taustiņus **◀◀ / ▶▶**, līdz atrodat optimālu uztveršanu.

Automātiska radio staciju programmēšana

Piezīme

- Jūs varat ierprogrammēt ne vairāk kā 20 radio stacijas.

Radio režīmā nospiediet un 2 sekundes turiet taustiņu **PROG**.

- ↳ Displejā parādās **[AUTO]** un sāk mirkšķināties.
- ↳ Visas pieejamās FM stacijas tiek ierprogrammētas un pirmā ierprogrammētā radio stacija tiek automātiski atskaņota.

Manuāla radio staciju programmēšana

1. Uzregulējiet radio staciju.
2. Spiediet taustiņu **PROG**.
↳ Displejā mirkšķinās saglabāšanas numurs.
3. Atkārtoti spiediet taustiņu **▲ / ▼**, lai piešķirtu radio stacijai numuru.
4. Vēlreiz spiediet taustiņu **PROG**, lai apstiprinātu.
5. Atkārtojiet augstāk minētos soļus, lai ierprogrammētu citas radio stacijas.

Piezīme

- Lai pārrakstītu ierprogrammētu radio staciju, saglabājiet tās vietā citu radio staciju.

Saglabātas radio stacijas izvēle

1. Radio režīmā atkārtoti spiediet taustiņu **▲ / ▼**, lai izvēlētos saglabātās radio stacijas numuru.

... JŪSU MINI HI-FI SISTĒMA

3.

- Beidz atskaņošanu vai dzēš programmu.
- Sāk vai iepauzē atskaņošanu.

4. DISC

- Izvēlas diska avotu.

5. iPod/iPhone

- Izvēlas iPod/iPhone avotu.

6. Skaļuma regulētājs

- Regulē skaļumu.

7. MP3 LINK

- Pievienojas ārējai audio ierīcei.

8. iPod/iPhone pieslēgvietā

9. USB DIRECT

- Kontakts USB saglabāšanas ierīcei.

10. MP3 LINK/USB

- Izvēlas MP3 savienojuma/USB avotu.

11. TUNER

- Izvēlas radio avotu.

12.

- Pārlec uz iepriekšējo/nākamo celiņu.
- Meklē celiņa/diska robežas.
- Uzregulē radio staciju.
- Regulē laiku.

13.



- Atver vai aizver diska nodalījumu.



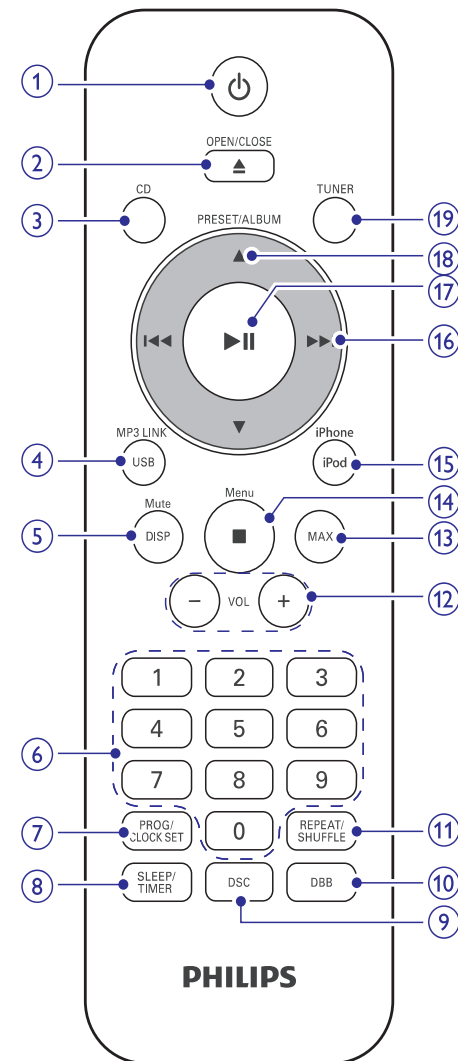

14. Displeja panelis

- Parāda pašreizējo statusu.

Tālvadības pults pārskats



1. 
 - Ieslēdz ierīci
 - Pārslēdz to gaidīšanas režīmā vai pārslēdz to ekonomiskajā gaidīšanas režīmā.
2. **OPEN/CLOSE** 
 - Atver vai aizver diska nodalījumu.
3. **CD**
 - Izvēlas diska avotu.
4. **MP3 LINK/USB**
 - Izvēlas MP3 savienojuma/USB avotu.
5. **DISP/MUTE**
 - Izslēdz/atjauno skaņu.
 - Izvēlas displeja informāciju.
6. **Ciparu tastatūra**
 - Tieši izvēlas celiņu diskā.
 - Tieši izvēlas radio staciju.
7. **PROG/CLOCK SET**
 - Iestata laiku.
 - Programmē celiņus un radio stacijas.
8. **SLEEP/TIMER**
 - Iestata modinātāja/gulētiešanas taimerī.
9. **DSC**
 - Izvēlas noteiktu skaņas iestatījumu.
10. **DBB**
 - Ieslēdz vai izslēdz dinamisko basu pastiprinājumu.
11. **REPEAT/SHUFFLE**
 - Atskaņo celiņus atkārtoti/sajauktā secībā.
12. **VOL +/-**
 - Regulē skaļumu.
13. **MAX**
 - Ieslēdz vai izslēdz tūlītēju jaudas palielinājumu skaņai.





14.  / **MENU**
 - Beidz atskaņošanu.
 - Dzēš programmu.
 - Navigācijai pa iPod/iPhone izvēlni.
15. **iPod/iPhone**
 - Izvēlas iPod/iPhone avotu.
16. 
 - Meklē celiņa/diska robežas.
 - Uzregulē radio staciju.
 - Pārlec uz iepriekšējo/nākamo celiņu.
 - Regulē laiku.
17. 
 - Sāk vai iepauzē atskaņošanu.
18. **PRESET/ALBUM** 
 - Izvēlas saglabāto radio staciju.
 - Pārlec uz iepriekšējo/nākamo albumu.
 - Navigācijai pa iPod/iPhone izvēlni.
19. **TUNER**
 - Izvēlas radio avotu.

Skaņas regulēšana

Atskaņošanas laikā var regulēt skaļumu un izvēlēties skaņas efektus:







Funkcija	Darbība
Lai palielinātu/samazinātu skaļumu.	Spiediet taustiņus VOL +/- .
Lai izslēgtu/atjaunotu skaņu	Nospiediet un divas sekundes turiet taustiņu MUTE .
Lai ieslēgtu/izslēgtu tūlītēju jaudas palielinājumu.	Spiediet taustiņu MAX .
Lai ieslēgtu/izslēgtu dinamisku basu pastiprinājumu.	Spiediet taustiņu DBB .
Lai izvēlētos noteiktu skaņas efektu (FLAT , OPTIMAL , JAZZ , ROCK vai TECHNO)	Atkārtoti spiediet taustiņu DSC .

Atkārtota un sajaukta atskaņošana

1. Atkārtoti spiediet taustiņu **REPEAT**, lai izvēlētos:
 - : pašreizējais celiņš tiek atskaņots atkārtoti.
 -  **ALB**: (tikai MP3/WMA): pašreizējais albums tiek atskaņots atkārtoti.
 -  **ALL** (atkārtot visu): visi celiņi tiek atskaņoti atkārtoti.
 - : visi celiņi tiek atskaņoti sajauktā secībā.
2. Lai turpinātu normālu atskaņošanu, atkārtoti spiediet taustiņu **REPEAT**, kamēr displejā tiek parādīta indikācija **[TRK]** (celiņš).

Celiņu programmēšana

Jūs varat ieprogrammēt ne vairāk kā 20 celiņus.

1. CD/USB režīmā, kad atskaņošana apturēta ar taustiņu , spiediet taustiņu **PROG**, lai aktivizētu programmas režīmu.
 - ↳ Displejā mirkšķinās **[PROG]** (programma) un saglabāšanas numurs.
2. Atskaņojot MP3/WMA celiņus, spiediet taustiņus  / , lai izvēlētos albumu.
3. Spiediet taustiņus  / , lai izvēlētos celiņa numuru, tad spiediet taustiņu **PROG**, lai apstiprinātu.
4. Atkārtojiet soļus 2 un 3, lai ieprogrammētu vairākus celiņus.
5. Spiediet taustiņu , lai atskaņotu ieprogrammētos celiņus.
 - ↳ Atskaņošanas laikā displejā tiek rādīta indikācija **[PROG]** (programma).
 - Lai dzēstu programmu, spiediet taustiņu , kad atskaņošana ir apturēta.

Atskaņošanas informācijas rādīšana

Atskaņošanas laikā atkārtoti spiediet taustiņu **DISPLAY**, lai izvēlētos dažādu atskaņošanas informāciju.

... ATSKAŅOŠANA

Audio klausīšanās no iPod/iPhone

1. Ievietojiet iPod/iPhone pieslēgviētā.

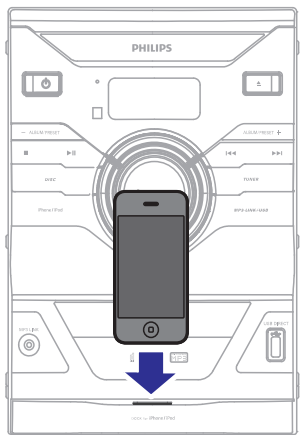

2. Spiediet taustiņu iPod/iPhone, lai izvēlētos iPod/iPhone avotu.
3. Sāciet atskaņošanu uz iPod/iPhone.

Lai atvienotu iPod/iPhone

Izņemiet iPod/iPhone no pieslēgvietas.

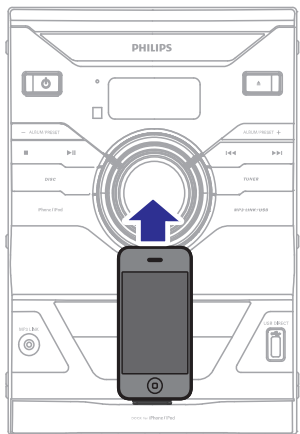

iPod/iPhone lādēšana

Kad sistēma ir pievienota strāvai, pievienotais iPod/iPhone sāk lādēties.

Atskaņošana no USB

! Piezīme

- Pārliecinieties, ka USB ierīce satur atskaņojamu audio saturu atbalstītā formātā.

1. Ievietojiet USB ierīces kontaktdakšu kontaktā .
2. Spiediet taustiņu USB, lai izvēlētos USB avotu.
↳ Atskaņošana sākas automātiski.

Atskaņošana no ārējas ierīces

Jūs varat klausīties arī ārēju audio ierīci caur šo ierīci, izmantojot MP3 savienojuma vadu (nav iekļauts komplektā).

1. Pieslēdziet MP3 savienojuma vadu pie:
 - šīs ierīces kontakta **MP3 LINK**,
 - ārējās ierīces audio izejas kontakta.
2. Atkārtoti spiediet taustiņu **MP3 LINK**, lai izvēlētos MP3 savienojuma režīmu.
3. Sāciet atskaņošanu uz pieslēgtās ierīces. (Skatīt pieslēgtās ierīces lietošanas pamācību).

3. DARBĪBAS UZSĀKŠANA

! Uzmanību

- Citu kā šeit paredzēto vadību lietošana vai procedūru veikšana var novest pie bīstama starojuma ietekmes vai citas nedrošas darbības.

Vienmēr secīgi izpildiet šajā nodaļā minētos norādījumus.

Skārņu pieslēgšana

Pilnībā ievietojiet skaļruņu vadu galus skaļruņu kontaktos Hi-Fi sistēmas mugurpusē.

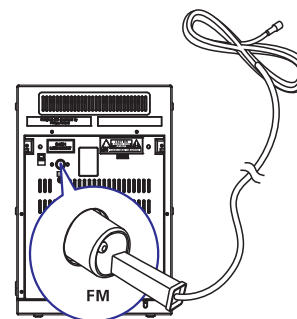
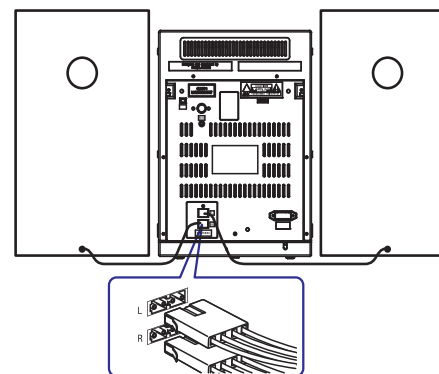

FM antenas pieslēgšana

Pieslēdziet komplektā iekļauto FM antenu pie kontakta **FM ANT** galvenās ierīces mugurpusē.

Tālvadības pults sagatavošana

! Uzmanību

- Eksplozijas risks! Sargājiet baterijas no karstuma, tiešas saules gaismas un uguns. Nekad neizmetiet baterijas ugunī.
- Samazināta bateriju darbības laika risks! Nekādā gadījumā nelietojiet vienlaicīgi dažādu marķu vai tipu baterijas.

Pirms tālvadības pults lietošanas ievietojiet divas AAA baterijas, ievērojot polaritāti (+/-), kā norādīts.

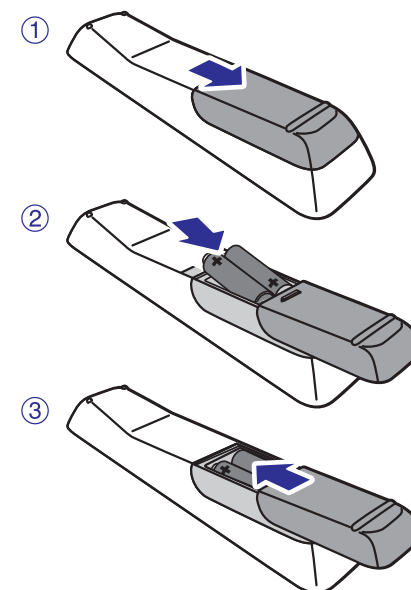

Strāvas pieslēgšana

! Uzmanību

- Preces bojājuma risks! Pārliecinieties, ka strāvas padeves voltāža atbilst voltāžai, kas drukāta uz strāvas kontaktdakšas.
- Elektriskā šoka risks! Atvienojot strāvas vadu, vienmēr velciet aiz kontaktdakšas. Nekādā gadījumā nevelciet aiz vada.

☰ Piezīme

- Pirms strāvas vada pieslēgšanas, pārliecinieties, ka ir pabeigti visi citi savienojumi.

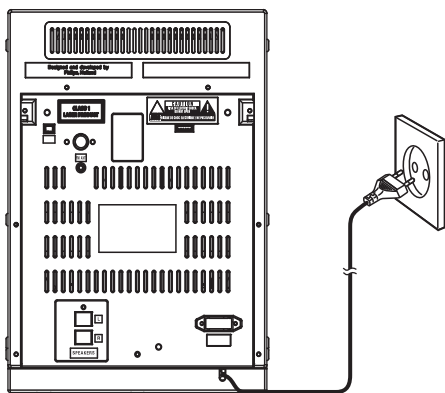

Pulksteņa iestatīšana

1. Gaidīšanas režīmā nospiediet un 2 sekundes turiet taustiņu **CLOCK SET** (pulksteņa iestatīšana).
 - ↳ Displejā rītinās indikācija **[SET CLOCK]** (iestatīt pulksteni), tad mirkšķinās **[24 HOUR]** (24 stundu) vai **[12 HOUR]** (12 stundu).
2. Atkārtoti spiediet taustiņu **◀◀ / ▶▶**, lai izvēlētos 12/24 stundu formātu.
3. Spiediet taustiņu **CLOCK SET**, lai apstiprinātu.
 - ↳ Parādās pulksteņa stundu cipari un sāk mirkšķināties.
4. Atkārtojiet soļus 2 līdz 3, lai iestatītu stundas un minūtes.

☰ Piezīme

- Lai aizvērtu pulksteņa iestatīšanas režīmu, spiediet taustiņu **■**.
- Ja pulkstenis nav iestatīts, kad tiek pieslēgts iPod/iPhone, sistēma automātiski sinhronizē laiku no iPod/iPhone.

Ieslēgšana

1. Spiediet taustiņu **⏻**.
 - ↳ Ierīce ieslēdzas uz pēdējo izvēlēto avotu.

Pārslēgšana gaidīšanas režīmā

1. Spiediet taustiņu **⏻**, lai pārslēgtu ierīci gaidīšanas režīmā.
 - ↳ Displeja panelī parādās pulkstenis (ja iestatīts).

Lai pārslēgtu ierīci ekonomiskajā gaidīšanas režīmā:

1. Kad ierīce ir gaidīšanas režīmā, nospiediet un vairāk kā 2 sekundes turiet taustiņu **⏻**.
 - ↳ Displejā rītinās indikācija **[ECO POWER]** un apgaismojums izslēdzas.

Atskaņošanas pamatdarbības

Funkcija	Darbība
Lai beigtu atskaņošanu	Spiediet ■
Lai iepauzētu/turpinātu atskaņošanu	Spiediet ▶▶
Lai pārlektu uz citu celiņu	Spiediet ◀◀ / ▶▶
Lai meklētu atskaņošanas laikā	Nospiediet un turiet ◀◀ / ▶▶ , tad atlaidiet, lai turpinātu normālu atskaņošanu.
Lai izvēlētos albumu (MP3/WMA)	Spiediet ▲ / ▼
Lai pārvietotos pa iPod/iPhone izvēlni	Spiediet taustiņu MENU un taustiņus ▲ / ▼ , lai izvēlētos, tad taustiņu ▶▶ , lai apstiprinātu.
Lai tieši izvēlētos celiņu.	Spiediet ciparu taustiņus.

Diska atskaņošana

1. Spiediet taustiņu **CD**, lai izvēlētos diska avotu.
2. Spiediet taustiņu **▲**.
 - ↳ Atveras diska nodalījums.
3. Ievietojiet disku ar apdrukāto pusi uz augšu un spiediet taustiņu **▲**, lai aizvērtu diska nodalījumu.
 - ↳ Uz brīdi mirkšķinās indikācija **[Read]** (Nolasa), tad automātiski sākas atskaņošana.

Atskaņošana no iPod/iPhone

Jūs varat izbaudīt audio no iPod/iPhone, izmantojot šo Hi-Fi sistēmu.

Saderīgie iPod/iPhone

Hi-Fi sistēma ir saderīga ar šādiem iPod un iPhone modeļiem:

- iPod touch (1., 2., 3., un 4. paaudzes)
- iPod classic
- iPod ar video
- iPod nano (1., 2., 3., 4., 5. un 6. paaudzes)
- iPod ar krāsaino displeju.
- iPod mini
- iPhone 4
- iPhone 3GS
- iPhone 3G
- iPhone