

Register your product and get support at
www.philips.com/welcome

FWM197/12



CS Příručka pro uživatele

EL Εγχειρίδιο χρήσης

FI Käyttöopas

HU Felhasználói kézikönyv

PL Instrukcja obsługi

PT Manual do utilizador

RU Руководство пользователя

SK Príručka uživateľa

PHILIPS

Spis treści

1 Ważne	2
Bezpieczeństwo	2
Informacje	4

2 Miniwieża Hi-Fi	6
Wprowadzenie	6
Zawartość opakowania	6
Opis urządzenia	7
Opis pilota zdalnego sterowania	8

3 Czynności wstępne	10
Podłączanie głośników	10
Wkładanie baterii do pilota zdalnego sterowania	10
Podłączanie zasilania	11
Ustawianie zegara	11
Włączanie	11

4 Odtwarzanie	12
Odtwarzanie płyty	12
Odtwarzanie z urządzenia USB	12

5 Opcje odtwarzania	13
Odtwarzanie z powtarzaniem	13
Odtwarzanie losowe	13
Programowanie utworów	13

6 Słuchanie radia	14
Dostrajanie stacji radiowej	14
Automatyczne programowanie stacji radiowych	14
Ręczne programowanie stacji radiowych	14
Wybór zaprogramowanej stacji radiowej	14

7 Odtwarzanie kasety magnetofonowej	15
--	----

8 Regulacja dźwięku	16
Ustawianie głośności	16
Wybór zaprogramowanego efektu dźwiękowego	16
Wzmocnienie tonów niskich	16
Wyciszanie dźwięku	16

9 Inne funkcje	17
Odtwarzanie dźwięku z urządzenia zewnętrznego	17
Nagrywanie z płyty	17
Nagrywanie audycji radiowej	17
Nagrywanie z urządzenia zewnętrznego	17
Ustawianie wyłącznika czasowego	18
Ustawianie budzika	18
Korzystanie ze słuchawek	18

10 Informacje o produkcie	19
Dane techniczne	19
Informacje o odtwarzaniu urządzenia USB	20
Obsługiwane formaty płyt MP3	20
Czyszczenie urządzenia i płyt	20

11 Rozwiązywanie problemów	22
-----------------------------------	----

1 Ważne

Bezpieczeństwo

Poznaj symbole bezpieczeństwa

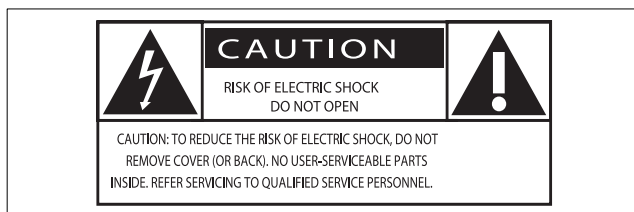

„Błyskawica” wskazuje na nieizolowany materiał w urządzeniu, który może spowodować porażenie prądem elektrycznym. W celu zapewnienia bezpieczeństwa wszystkich domowników prosimy o niezdejmowanie osłony produktu. Wykrzyknik zwraca uwagę na funkcje w przypadku których należy dokładnie przeczytać dołączoną dokumentację w celu uniknięcia problemów związanych z obsługą i konserwacją.

OSTRZEŻENIE: W celu zmniejszenia ryzyka pożaru lub porażenia prądem elektrycznym nie należy narażać urządzenia na deszcz lub wilgoć. Nie należy stawiać na urządzeniu przedmiotów wypełnionych cieczą np. wazonów.

UWAGA: Aby uniknąć ryzyka porażenia prądem, należy szerszy styk wtyczki dopasować do szerszego otworu i włożyć go do końca.

- ① Przeczytaj tę instrukcję.
- ② Zachowaj tę instrukcję na przyszłość.
- ③ Rozważ wszystkie ostrzeżenia.
- ④ Postępuj zgodnie ze wszystkimi instrukcjami.

- ⑤ Nie korzystaj z urządzenia w pobliżu wody.
- ⑥ Czyść urządzenie suchą ściereczką.
- ⑦ Nie blokuj żadnych otworów wentylacyjnych. Instaluj urządzenie zgodnie z instrukcjami producenta.
- ⑧ Nie instaluj urządzenia w pobliżu żadnych źródeł ciepła, takich jak kaloryfery, wloty ciepłego powietrza, kuchenki i inne urządzenia (w tym wzmacniacze), które wytwarzają ciepło.
- ⑨ Zabezpiecz przewód zasilający w taki sposób, aby nie mógł być deptany ani uciskany, zwłaszcza przy wtykach, gniazdach oraz w miejscach, w których przewód wychodzi z urządzenia.
- ⑩ Należy korzystać wyłącznie z dodatków oraz akcesoriów wskazanych przez producenta.
- ⑪ Należy korzystać wyłącznie z wózka, stojaka, trójnoga, wspornika lub stołu wskazanego przez producenta lub sprzedawanego wraz z urządzeniem. Przy korzystaniu z wózka należy zachować ostrożność przy jego przemieszczaniu, aby uniknąć obrażeń w przypadku jego przewrócenia.



- ⑫ Odłączaj urządzenie od źródła zasilania podczas burzy i gdy nie jest używane przez dłuższy czas.
- ⑬ Naprawę urządzenia należy zlecić wykwalifikowanym serwisantom. Naprawa jest konieczna, gdy urządzenie zostało uszkodzone w dowolny sposób, na przykład w przypadku uszkodzenia przewodu zasilającego, wylania na

urządzenie płynu lub gdy spadł na nie jakiś przedmiot, zostało narażone na działanie deszczu lub wilgoci, nie działa poprawnie lub zostało upuszczone.

- ⑭ **OSTRZEŻENIE** dotyczące korzystania z baterii. Aby zapobiec wyciekowi baterii, który może doprowadzić do obrażeń fizycznych, uszkodzenia mienia lub uszkodzenia urządzenia:
- Wkładaj baterie w prawidłowy sposób, zgodnie ze znakami + i - umieszczonymi na urządzeniu.
 - Nie używaj różnych baterii (starych z nowymi, zwykłych z alkalicznymi itp.).
 - Wyjmuj baterie, jeśli nie korzystasz z zestawu przez długi czas.
- ⑮ Nie narażaj urządzenia na kontakt z kapiącą lub pryskającą wodą.
- ⑯ Nie stawiaj na urządzeniu potencjalnie niebezpiecznych przedmiotów (np. naczyń wypełnionych płynami, płonących świec).
- ⑰ Produkt może zawierać ołów i rtęć. Utylizacja tych materiałów może być regulowana odpowiednimi przepisami z uwagi na ochronę środowiska naturalnego. Informacji na temat utylizacji lub recyklingu mogą udzielić władze lokalne lub organizacja Electronic Industries Alliance: www.eiae.org.
- ⑱ Jeśli urządzenie jest podłączone do gniazdka za pomocą przewodu zasilającego lub łącznika, ich wtyki muszą być łatwo dostępne.



Ostrzeżenie

- Nie zdejmuj obudowy tego urządzenia.
- Nie smaruj żadnej części urządzenia.
- Nigdy nie stawiaj urządzenia na innym urządzeniu elektronicznym.
- Nigdy nie wystawiaj urządzenia na działanie promieni słonecznych, źródeł otwartego ognia lub ciepła.
- Nie patrz bezpośrednio na wiązkę lasera urządzenia.
- Upewnij się, że zawsze masz łatwy dostęp do przewodu zasilającego, wtyczki lub zasilacza w celu odłączenia urządzenia od źródła zasilania.

Ochrona słuchu

Głośność dźwięku podczas słuchania powinna być umiarkowana.

- Korzystanie ze słuchawek przy dużej głośności może spowodować uszkodzenie słuchu. Ten produkt może generować dźwięk o natężeniu grożącym utratą słuchu użytkownikowi ze zdrowym słuchem, nawet przy użytkowaniu trwającym nie dłużej niż 1 minutę. Wyższe natężenie dźwięku jest przeznaczone dla osób z częściowo uszkodzonym słuchem.
- Głośność dźwięku może być myląca. Z czasem słuch dostosowuje się do wyższej głośności dźwięku, uznawanej za odpowiednią. Dlatego przy długotrwałym słuchaniu dźwięku to, co brzmi „normalnie” w rzeczywistości może brzmieć głośno i stanowić zagrożenie dla słuchu. Aby temu zapobiec, należy ustawiać głośność na bezpiecznym poziomie, zanim słuch dostosuje się do zbyt wysokiego poziomu.

Ustawianie bezpiecznego poziomu głośności:

- Ustaw głośność na niskim poziomie.
- Stopniowo zwiększaj głośność, aż dźwięk będzie czysty, dobrze słyszalny i bez zakłóceń.

Nie należy słuchać zbyt długo:

- Długotrwałe słuchanie dźwięku, nawet na „bezpiecznym” poziomie, również może powodować utratę słuchu.

- Z urządzenia należy korzystać w sposób umiarkowany oraz robić odpowiednie przerwy.

Podczas korzystania ze słuchawek należy stosować się do poniższych zaleceń.

- Nie słuchaj zbyt głośno i zbyt długo.
- Zachowaj ostrożność przy zmianie głośności dźwięku ze względu na dostosowywanie się słuchu.
- Nie zwiększaj głośności do takiego poziomu, przy którym nie słychać otoczenia.
- W potencjalnie niebezpiecznych sytuacjach używaj słuchawek z rozwagą lub przestań ich używać na jakiś czas. Nie używaj słuchawek podczas prowadzenia pojazdu silnikowego, jazdy na rowerze, deskorolce itp., gdyż może to spowodować zagrożenie dla ruchu ulicznego, a ponadto jest to niedozwolone na wielu obszarach.

Informacje



Niniejszy produkt jest zgodny z przepisami Unii Europejskiej dotyczącymi zakłóceń radiowych.

Niniejszy produkt jest zgodny z wymaganiami następujących dyrektyw oraz wytycznych: 2004/108/WE i 2006/95/WE.

Wszelkie zmiany lub modyfikacje tego urządzenia, które nie zostaną wyraźnie zatwierdzone przez firmę Philips Consumer Lifestyle, mogą unieważnić pozwolenie na jego obsługę.



Wykonywanie nieautoryzowanych kopii materiałów zabezpieczonych przed kopiowaniem, w tym programów

komputerowych, plików, audycji i nagrań dźwiękowych, może stanowić naruszenie praw autorskich będące przestępstwem. Nie należy używać niniejszego urządzenia do takich celów.

Recykling

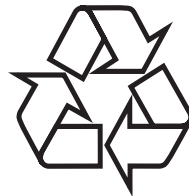

Produkt został wykonany z wysokiej jakości materiałów i elementów, które mogą zostać poddane utylizacji i przeznaczone do ponownego wykorzystania.

Jeśli na produkcie widoczny jest symbol przekreślonego pojemnika na odpady, oznacza to, iż podlega on postanowieniom Dyrektywy Europejskiej 2002/96/WE:



Nie wolno wyrzucać produktu wraz ze zwykłymi odpadami komunalnymi. Należy zapoznać się z lokalnymi przepisami dotyczącymi selektywnej zbiórki urządzeń elektrycznych i elektronicznych. Odpowiednia utylizacja zużytego sprzętu pomaga chronić środowisko naturalne oraz ludzkie zdrowie. Produkt zawiera baterie opisane w treści dyrektywy europejskiej 2006/66/WE, których nie można zutylizować z pozostałymi odpadami domowymi.

Jeśli na produkcie widoczny jest symbol przekreślonego pojemnika na odpady wraz z chemicznym symbolem „Pb”, to oznacza, że baterie spełniają warunki określone w dyrektywie dotyczącej ołowiu.



Należy zapoznać się z lokalnymi przepisami dotyczącymi selektywnej zbiórki baterii. Odpowiednia utylizacja baterii pomaga chronić środowisko naturalne oraz ludzkie zdrowie.

Ochrona środowiska

Producent dołożył wszelkich starań, aby wyeliminować zbędne środki pakunkowe. Użyte środki pakunkowe można z grubsza podzielić na trzy grupy: tektura (karton), pianka polistyrenowa (boczne elementy ochronne) i polietylen (worki foliowe, folia ochronna).

Urządzenie zbudowano z materiałów, które mogą zostać poddane utylizacji oraz ponownemu wykorzystaniu przez wyspecjalizowane przedsiębiorstwa. Prosimy zapoznać się z obowiązującymi w Polsce przepisami dotyczącymi utylizacji materiałów pakunkowych, rozładowanych baterii oraz zużytych urządzeń elektronicznych.



Windows Media oraz logo Windows są znakami towarowymi lub zastrzeżonymi znakami towarowymi firmy Microsoft Corporation w Stanach Zjednoczonych i/lub innych krajach.

Urządzenie zawiera następującą etykietę:



2 Miniwieża Hi-Fi

Gratulujemy zakupu i witamy wśród klientów firmy Philips! Aby w pełni skorzystać z obsługi świadczonej przez firmę Philips, należy zarejestrować zakupiony produkt na stronie www.philips.com/welcome.

Wprowadzenie

Dzięki urządzeniu możesz cieszyć się muzyką z płyt CD, kaset magnetofonowych, pamięci USB i innych urządzeń zewnętrznych oraz stacji radiowych.

Urządzenie oferuje możliwość ustawienia różnych efektów dźwiękowych, które wzbogacają dźwięk za pomocą cyfrowego procesora dźwięku (DSC) i dynamicznego wzmocnienia tonów niskich (DBB).

Urządzenie obsługuje następujące formaty multimedialne:





Zawartość opakowania



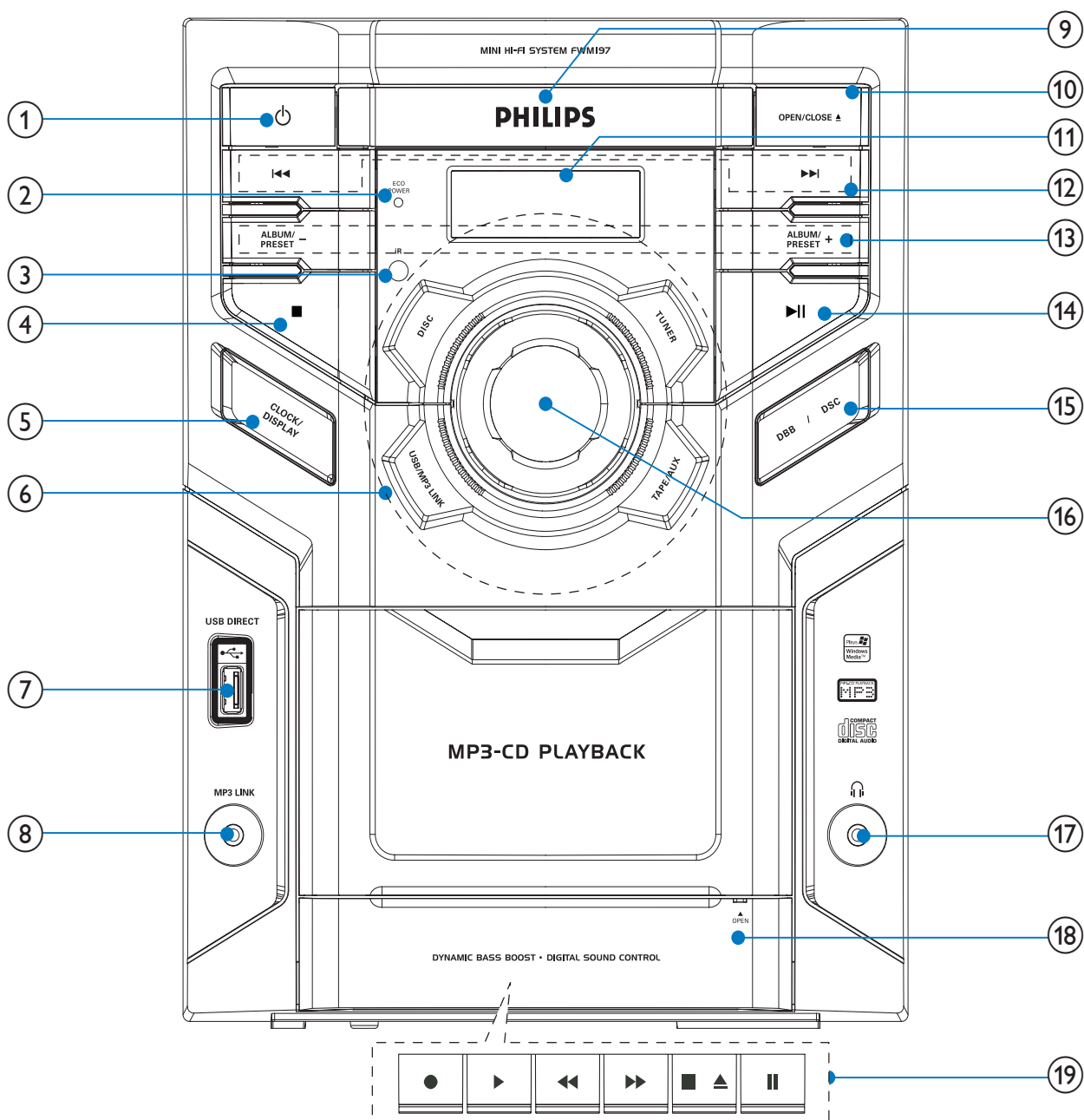

Po otwarciu opakowania należy sprawdzić jego zawartość:

- Jednostka centralna
- Głośnik x 2
- Pilot zdalnego sterowania
- Przewód MP3 link
- Instrukcja obsługi
- Skrócona instrukcja obsługi

Opis urządzenia



- | | |
|---|--|
| <p>①  Włączanie zestawu, przełączanie w tryb gotowości lub tryb gotowości Eco Power</p> <p>② Wskaźnik ECO POWER</p> <p>③ Czujnik podczerwieni</p> <p>④  Zatrzymanie odtwarzania lub usuwanie programu</p> | <p>⑤ CLOCK/DISPLAY</p> <ul style="list-style-type: none"> • Ustawianie zegara • Wyświetlanie zegara podczas odtwarzania <p>⑥ Przyciski źródła (DISC, TUNER, USB/MP3 LINK, TAPE/AUX)</p> <ul style="list-style-type: none"> • Wybór źródła: DISC, TUNER, USB, MP3 LINK, TAPE lub AUX |
|---|--|





- ⑦ 
 - Gniazdo urządzenia pamięci masowej USB
- ⑧ **MP3 LINK**
 - Gniazdo wejściowe dźwięku typu jack (3,5 mm) do zewnętrznego urządzenia audio
- ⑨ **Kieszon na płytę**
- ⑩ **OPEN/CLOSE▲**
 - Otwieranie lub zamykanie kieszeni na płytę
- ⑪ **Panel wyświetlacza**
 - Wyświetlanie bieżącego stanu urządzenia
- ⑫ 
 - Przechodzenie do poprzedniej lub następnej ścieżki
 - Wyszukiwanie w utworze lub na płycie
 - Dostrajanie stacji radiowej
 - Ustawianie godziny
- ⑬ **ALBUM/PRESET +/-**
 - Wybór zaprogramowanej stacji radiowej
 - Przechodzenie do poprzedniego lub następnego albumu
- ⑭ 
 - Rozpoczynanie lub wstrzymywanie odtwarzania
- ⑮ **DBB/DSC**
 - Włączanie lub wyłączanie wzmocnienia tonów niskich
 - Wybór ustawień efektu dźwiękowego
- ⑯ **Regulacja głośności**
 - Ustawianie głośności
- ⑰ 
 - Podłączanie słuchawek
- ⑱ **OPEN**
 - Pociągnij, aby otworzyć pokrywkę przycisków magnetofonu.

⑲ Przyciski sterujące magnetofonu

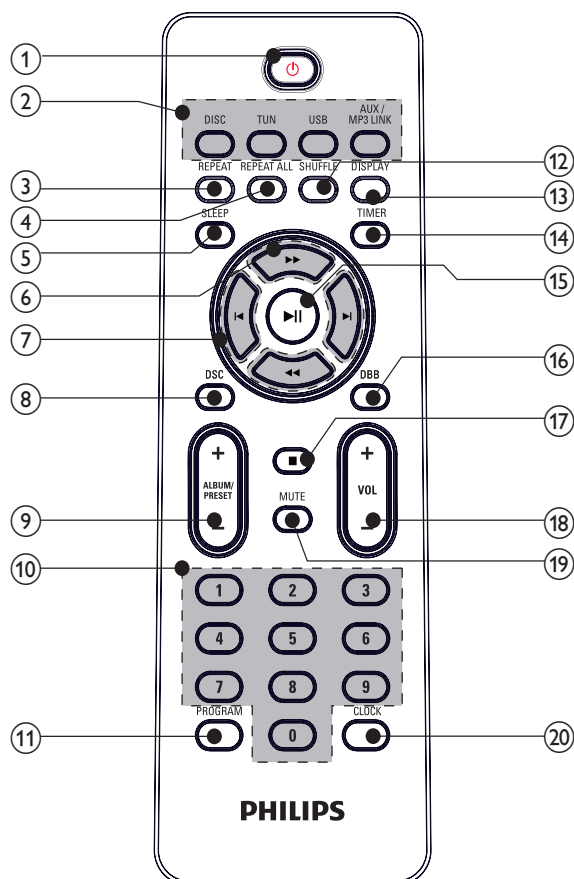
- ●
Uruchamianie nagrywania
- ►
Uruchamianie odtwarzania kasyety
- ◀▶
Szybkie przewijanie kasyety do tyłu lub do przodu
- ■▲
Zatrzymanie odtwarzania kasyety lub otwieranie kieszeni magnetofonu
- ||
Wstrzymanie odtwarzania kasyety lub nagrywania

Opis pilota zdalnego sterowania



- ① 
 - Włączanie zestawu, przełączanie w tryb gotowości lub tryb gotowości Eco Power
- ② **Przyciski źródła (DISC, TUN, USB, AUX/MP3 LINK)**
 - Wybór źródła: DISC, TUNER, USB lub AUX/MP3 LINK
- ③ **REPEAT**
 - Odtwarzanie wielokrotne jednego utworu
- ④ **REPEAT ALL**
 - Odtwarzanie wielokrotne wszystkich utworów
- ⑤ **SLEEP**
 - Ustawianie wyłącznika czasowego
- ⑥ 
 - Wyszukiwanie w utworze lub na płycie
 - Dostrajanie stacji radiowej
- ⑦ 
 - Przechodzenie do poprzedniej lub następnej ścieżki
 - Ustawianie godziny
- ⑧ **DSC**
 - Wybór ustawień efektu dźwiękowego
- ⑨ **ALBUM/PRESET +/-**
 - Wybór zaprogramowanej stacji radiowej
 - Przechodzenie do poprzedniego lub następnego albumu
- ⑩ **Klawiatura numeryczna**
 - Bezpośredni wybór utworu z płyty
 - Bezpośredni wybór zaprogramowanej stacji radiowej
- ⑪ **PROGRAM**
 - Programowanie utworów
 - Programowanie stacji radiowych
 - Przegląd programu
- ⑫ **SHUFFLE**
 - Odtwarzanie losowe utworów
- ⑬ **DISPLAY**
 - Wyświetlanie zegara podczas odtwarzania
- ⑭ **TIMER**
 - Ustawianie budzika
 - Przegląd zegara programowanego
- ⑮ 
 - Rozpoczynanie lub wstrzymanie odtwarzania
- ⑯ **DBB**
 - Włączanie lub wyłączanie wzmocnienia tonów niskich
- ⑰ 
 - Zatrzymanie odtwarzania lub usuwanie programu
- ⑱ **VOL +/-**
 - Ustawianie głośności
- ⑲ **MUTE**
 - Wyciszanie głośności
- ⑳ **CLOCK**
 - Ustawianie zegara

3 Czynności wstępne

! Przewaga

- Obsługa urządzenia w sposób niezgodny z instrukcją obsługi grozi narażeniem użytkownika na działanie niebezpiecznego promieniowania laserowego.

Instrukcje z tego rozdziału zawsze wykonuj w podanej tu kolejności.

W przypadku kontaktu z firmą Philips należy podać numer modelu i numer seryjny urządzenia. Numer modelu i numer seryjny można znaleźć z tyłu urządzenia. Zapisz numery tutaj:

Nr modelu _____

Nr seryjny _____

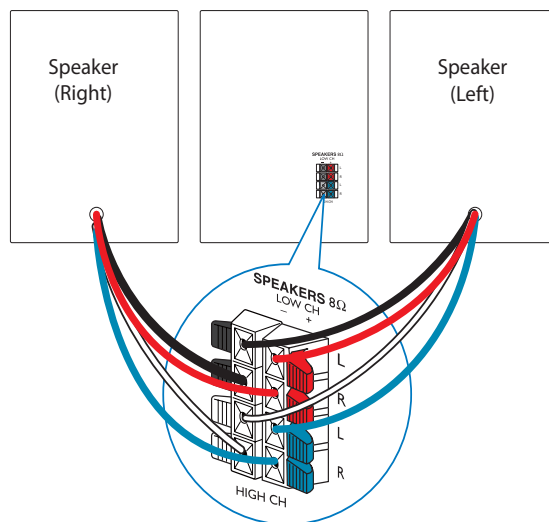
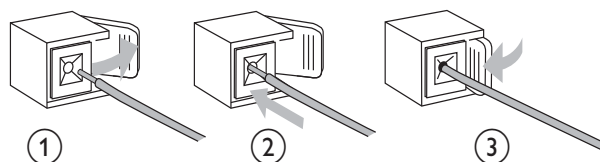

Podłączanie głośników

☰ Uwaga

- Upewnij się, że przewody głośnikowe i wyjścia są dopasowane kolorami.

- 1 Naciśnij i przytrzymaj klapkę gniazda.
- 2 Włóż do końca odcinek przewodu z usuniętą izolacją.
 - Podłącz przewody prawego głośnika do gniazda „HIGH CH R/LOW CH R”, a przewody lewego głośnika do gniazda „HIGH CH L/LOW CH L”.
 - Włóż czerwone/niebieskie przewody do miejsca oznaczonego jako „+”, a czarne/szare przewody do miejsca oznaczonego jako „-”.
- 3 Zwolnij klapkę.

Wkładanie baterii do pilota zdalnego sterowania

! Przewaga

- Niebezpieczeństwo wybuchu! Baterie należy trzymać z daleka od ciepła, promieni słonecznych lub ognia. Baterii nigdy nie należy wrzucać do ognia.
- Ryzyko skrócenia żywotności baterii! Nie należy używać baterii różnych typów lub marek.
- Ryzyko uszkodzenia produktu! Gdy pilot zdalnego sterowania nie jest używany przez dłuższy czas, wyjmij z niego baterie.

- 1 Otwórz komorę baterii.
- 2 Włóż 2 baterie AAA z zachowaniem wskazanej prawidłowej biegunowości (+/-).
- 3 Zamknij komorę baterii.

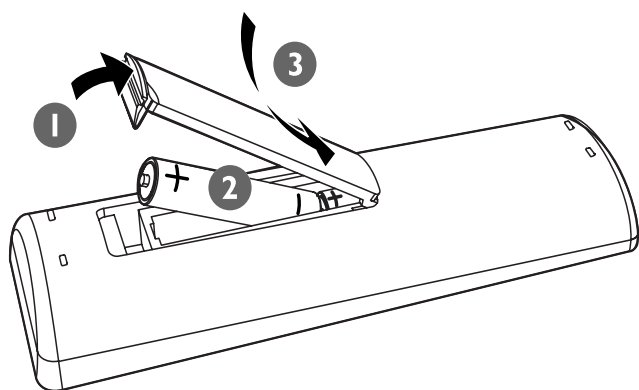

Podłączanie zasilania



Przeestroga

- Ryzyko uszkodzenia produktu! Upewnij się, że napięcie źródła zasilania jest zgodne z wartością zasilania podaną na spodzie lub na tylnej ścianie zestawu.
- Ryzyko porażenia prądem! Po wyłączeniu zasilania zawsze pamiętaj o wyjęciu wtyczki z gniazdka. Nigdy nie ciągnij za przewód.
- Przed podłączeniem przewodu zasilającego upewnij się, że wykonane zostały wszystkie pozostałe połączenia.

- 1 Podłącz przewód zasilający do gniazdka elektrycznego.

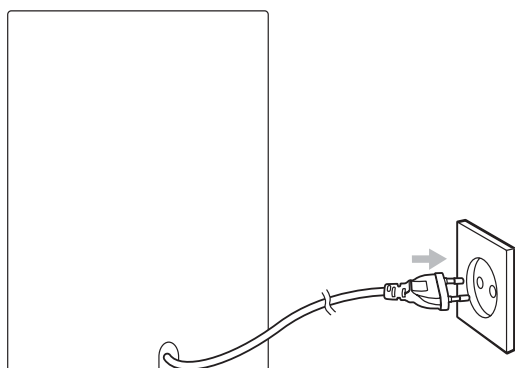

Ustawianie zegara

- 1 W trybie gotowości naciśnij i przytrzymaj przycisk **CLOCK**.

↳ Zostaną wyświetlone i zaczną migać cyfry godzin.

- 2 Naciśnij przycisk **◀/▶** (x na pilocie zdalnego sterowania), aby ustawić godziny.

- 3 Naciśnij przycisk **CLOCK**.

↳ Zostaną wyświetlone i zaczną migać cyfry minut.

- 4 Za pomocą przycisków **◀/▶** ustaw minuty.

- 5 Naciśnij przycisk **CLOCK**, aby potwierdzić czas.



Wskazówka

- Podczas odtwarzania można naciśnąć przycisk **DISPLAY** na pilocie, aby wyświetlić zegar.

Włączanie

- 1 Naciśnij przycisk **⏻**.
↳ Urządzenie przełączy się na ostatnio wybrane źródło.

Przełączanie w tryb gotowości

- 1 Naciśnij przycisk **⏻**, aby przełączyć urządzenie w tryb gotowości.
 - ↳ Intensywność podświetlenia panelu wyświetlacza zostanie zmniejszona.
 - ↳ Na panelu wyświetlacza pojawi się zegar (jeżeli jest ustawiony).

Aby przełączyć urządzenie w tryb gotowości Eco Power:

- 1 W trybie gotowości naciśnij i przytrzymaj przycisk **⏻** przez ponad 2 sekundy.
 - ↳ Podświetlenie panelu wyświetlacza zostanie wyłączone.
 - W trybie gotowości Eco Power naciśnij i przytrzymaj przycisk **⏻** na ponad 2 sekundy, aby przełączyć w tryb gotowości.

4 Odtwarzanie

Odtwarzanie płyty

- 1 Naciśnij przycisk **DISC**, aby jako źródło odtwarzania wybrać płytę CD.
- 2 Naciśnij przycisk **OPEN/CLOSE**▲ na panelu przednim, aby otworzyć szufladę na płytę.
- 3 Włóż płytę nadrukiem do góry i zamknij szufladę.
 - ↳ Odtwarzanie rozpocznie się automatycznie.
 - Aby wstrzymać lub wznowić odtwarzanie, naciśnij przycisk ►||.
 - Aby zatrzymać odtwarzanie, naciśnij przycisk ■.
 - Płyty MP3/WMA: w celu wybrania albumu naciśnij przycisk **ALBUM/PRESET +/-**.
 - Aby pominąć utwór, naciśnij przycisk ◀▶.
 - Aby wyszukiwać w utworze, naciśnij i przytrzymaj przyciski ◀◀▶▶. Zwolnij przyciski, aby wznowić odtwarzanie.

Odtwarzanie z urządzenia USB

Uwaga

- Sprawdź, czy urządzenie USB zawiera zawartość audio nadającą się do odtwarzania.

- 1 Podłącz urządzenie USB do gniazda .

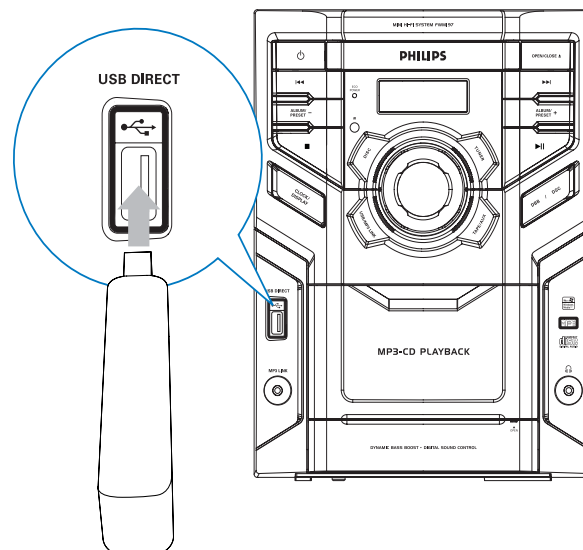

- 2 Naciśnij przycisk **USB**, aby wybrać źródło USB.
 - ↳ Odtwarzanie rozpocznie się automatycznie.
 - Aby wstrzymać lub wznowić odtwarzanie, naciśnij przycisk ►||.
 - Aby zatrzymać odtwarzanie, naciśnij przycisk ■.
 - Aby wybrać album, naciśnij przycisk **ALBUM/PRESET +/-**.
 - Aby pominąć utwór, naciśnij przycisk ◀▶.
 - Aby wyszukiwać w utworze, naciśnij i przytrzymaj przyciski ◀◀▶▶. Zwolnij przyciski, aby wznowić odtwarzanie.

5 Opcje odtwarzania

Odtwarzanie z powtarzaniem

Odtwarzanie wielokrotne jednego utworu

- 1 Podczas odtwarzania naciśnij przycisk **REPEAT** na pilocie.
↳ Wyświetli się komunikat [REPEAT] (powtórz). Bieżący utwór zostanie odtworzony ponownie.
- 2 W celu wznowienia normalnego odtwarzania ponownie naciśnij przycisk **REPEAT**.

Odtwarzanie wielokrotne wszystkich ścieżek lub albumu

- 1 Podczas odtwarzania naciśnij przycisk **REPEAT ALL** na pilocie:
 - Zostanie wyświetlony komunikat [REPEAT ALL] (powtórz wszystko). Wszystkie utwory zostaną odtworzone ponownie.
- 2 W celu wznowienia normalnego odtwarzania ponownie naciśnij przycisk **REPEAT ALL**.

Odtwarzanie losowe

- 1 Naciśnij przycisk **SHUFFLE**.
↳ Zostanie wyświetlony komunikat [SHUF] (odtwarzanie losowe). Wszystkie utwory będą odtwarzane losowo.
- 2 W celu wznowienia normalnego odtwarzania ponownie naciśnij przycisk **SHUFFLE**.



Wskazówka

- Nie można wybrać trybu odtwarzania losowego podczas odtwarzania zaprogramowanych ścieżek.
- Funkcje [SHUF] (odtwarzanie losowe) i [REPEAT ALL] (powtórz wszystko) można uruchomić jednocześnie.

Programowanie utworów

Można zaprogramować odtwarzanie maksimum 20 utworów.

- 1 W trybie płyty CD, przy zatrzymanym odtwarzaniu, naciśnij przycisk **PROGRAM** na pilocie, aby aktywować tryb programowania.
↳ Na wyświetlaczu zacznie migać oznaczenie [PROG] (program).
- 2 W przypadku utworów z płyty MP3/WMA naciśnij przycisk **ALBUM/PRESET +/-**, aby zaprogramować żądany album.
- 3 Za pomocą przycisków **◀▶** wybierz numer utworu do zaprogramowania i naciśnij przycisk **PROGRAM**, aby zatwierdzić.
- 4 Powtórz czynności od 2 do 3, aby zaprogramować więcej utworów.
- 5 Naciśnij przycisk **▶||**, aby odtworzyć zaprogramowane utwory.
↳ Podczas odtwarzania na ekranie wyświetla się oznaczenie [PROG] (program).
 - Aby usunąć program, naciśnij przycisk **■**, gdy odtwarzanie jest zatrzymane.

6 Słuchanie radia

Dostrajanie stacji radiowej



Wskazówka

- Aby uzyskać optymalny odbiór radia FM, rozłóż antenę FM i dostosuj jej położenie.
- Aby uzyskać optymalny odbiór radia MW, dostosuj położenie jednostki centralnej.

- 1 Naciśnij przycisk **TUN** na pilocie, aby wybrać tuner jako źródło sygnału.
- 2 Naciśnij przycisk **TUN**, aby wybrać pasmo FM lub MW.
- 3 Naciśnij i przytrzymaj przyciski **◀▶** przez ponad 2 sekundy.
 - ↳ Zostanie wyświetlony komunikat [SEARCH] (szukanie).
 - ↳ Tuner automatycznie dostroi się do stacji o najsilniejszym sygnale.
- 4 Powtórz czynność 3, aby dostroić tuner do większej liczby stacji.
 - W celu dostrojenia tunera do stacji radiowej o słabym sygnale naciśnij kilkakrotnie przyciski **◀▶**, aż do momentu uzyskania optymalnego odbioru.

Automatyczne programowanie stacji radiowych



Uwaga

- Można zaprogramować odtwarzanie maksimum 20 stacji radiowych.

- 1 W trybie tunera naciśnij i przytrzymaj przycisk **PROGRAM** przez 2 sekundy, aby włączyć tryb automatycznego programowania.

- ↳ Wyświetli się oznaczenie [AUTO] (automatyczny) i zacznie migać.
- ↳ Wszystkie dostępne stacje są programowane w kolejności od najsilniejszego pasma odbioru.
- ↳ Stacja zaprogramowana jako pierwsza zostanie wybrana automatycznie.

Ręczne programowanie stacji radiowych



Uwaga

- Można zaprogramować odtwarzanie maksimum 20 stacji radiowych.

- 1 Nastaw stację radiową.
- 2 Naciśnij przycisk **PROGRAM**, aby włączyć tryb programowania.
 - ↳ Na wyświetlaczu zacznie migać oznaczenie [PROG] (program).
- 3 Za pomocą przycisków **ALBUM/PRESET +/-** przypisz stacji żądany numer (od 1 do 20), a następnie naciśnij przycisk **PROGRAM**, aby zatwierdzić.
 - ↳ Wyświetlony zostanie numer i częstotliwość zaprogramowanej stacji.
- 4 W celu zaprogramowania innych stacji powtórz powyższe czynności.



Uwaga

- Aby nadpisać zaprogramowaną stację, zapisz w jej miejsce inną stację.

Wybór zaprogramowanej stacji radiowej

- 1 Uaktywnij tryb tunera, a następnie wybierz żądany numer za pomocą przycisku **ALBUM/PRESET +/-**.

7 Odtwarzanie kasety magnetofonowej

- 1 Naciśnij przycisk **TAPE/AUX** na jednostce centralnej, aby ustawić jako magnetofon jako źródło sygnału.
- 2 Pociągnij za przycisk **OPEN** na panelu przednim, aby otworzyć pokrywkę przycisków magnetofonu.
- 3 Naciśnij przycisk **■▲**, aby otworzyć kieszeń magnetofonu.
- 4 Kasetę należy włożyć do kieszeni tak, aby jej otwarta strona była zwrócona w dół, a szpula z nawiniętą taśmą znalazła się po lewej stronie.
- 5 Naciśnij przycisk **▶**, aby rozpocząć odtwarzanie.
 - Aby wstrzymać lub wznowić odtwarzanie, naciśnij przycisk **||**.
 - Aby szybko przewinąć kasetę do tyłu lub do przodu, naciśnij przycisk **◀◀▶▶**.
 - Aby zatrzymać odtwarzanie, naciśnij przycisk **■▲**.



Uwaga

- Podczas odtwarzania lub nagrywania kasety magnetofonowej nie można zmienić źródła dźwięku.

8 Regulacja dźwięku

Ustawianie głośności

- 1 Podczas odtwarzania naciśnij przycisk **VOL +/-**, aby zwiększyć lub zmniejszyć poziom głośności.

Wybór zaprogramowanego efektu dźwiękowego

- 1 Podczas odtwarzania naciśnij kilkakrotnie przycisk **DSC**, aby wybrać:
 - [OPTIMAL] (optymalny)
 - [JAZZ]
 - [TECHNO] (techno)
 - [ROCK]

Wzmocnienie tonów niskich

- 1 Podczas odtwarzania naciśnij przycisk **DBB**, aby włączyć lub wyłączyć funkcję wzmocnienia tonów niskich.
 - ↳ Jeśli funkcja DBB jest włączona, na ekranie widoczne jest oznaczenie „DBB”.

Wyciszanie dźwięku

- 1 Podczas odtwarzania naciśnij przycisk **MUTE** w celu wyciszenia lub przywrócenia dźwięku.

9 Inne funkcje

Odtwarzanie dźwięku z urządzenia zewnętrznego

Możesz także słuchać muzyki z zewnętrznego urządzenia audio za pośrednictwem zestawu.

W przypadku urządzenia audio z gniazdem słuchawek:

- 1 Naciśnij kilkakrotnie przycisk **AUX/MP3 LINK** na pilocie, aby wybrać źródło MP3 LINK.
- 2 Podłącz dołączony do zestawu przewód MP3 Link do:
 - gniazda **MP3 LINK** w tym zestawie
 - gniazda słuchawek w urządzeniu MP3
- 3 Uruchom odtwarzanie w odtwarzaczu MP3. (Patrz instrukcja obsługi odtwarzacza MP3)

W przypadku innych urządzeń audio:

- 1 Naciśnij kilkakrotnie przycisk **AUX/MP3-LINK**, aby wybrać źródło AUX.
- 2 Podłącz przewody audio do:
 - gniazd **AUX IN** w zestawie.
 - wyjściowych gniazd audio w urządzeniu audio.
- 3 Uruchom odtwarzanie urządzenia. (Patrz instrukcja obsługi urządzenia)

Nagrywanie z płyty

- 1 Naciśnij przycisk **DISC**, aby jako źródło odtwarzania wybrać płytę.
- 2 Umieść płytę na szufladzie etykietą do góry.
- 3 Naciśnij przycisk **■▲**, aby otworzyć kieszeń magnetofonu.
- 4 Włóż pustą kasetę i zamknij kieszeń.
- 5 Aby nagrać określony utwór, naciśnij przycisk **◀▶**, aby wybrać utwór.

- 6 Aby nagrać utwory w określonej kolejności, zaprogramuj je (patrz „**Opcje odtwarzania**” > „**Programowanie utworów**”).

- 7 Naciśnij przycisk **●**, aby rozpocząć nagrywanie.
 - Aby wstrzymać, naciśnij przycisk **||**. Aby wznowić, ponownie naciśnij przycisk **||**.
 - Aby zatrzymać, naciśnij przycisk **■▲**.

Nagrywanie audycji radiowej

- 1 Dostrajanie stacji radiowej
- 2 Naciśnij przycisk **■▲**, aby otworzyć kieszeń magnetofonu.
- 3 Włóż pustą kasetę i zamknij kieszeń.
- 4 Naciśnij przycisk **●**, aby rozpocząć nagrywanie.
 - Aby wstrzymać, naciśnij przycisk **||**. Aby wznowić, ponownie naciśnij przycisk **||**.
 - Aby zatrzymać, naciśnij przycisk **■▲**.

Nagrywanie z urządzenia zewnętrznego

- 1 Naciśnij przycisk **USB** lub **AUX/MP3 LINK**, aby wybrać źródło zewnętrzne.
- 2 Podłącz urządzenie zewnętrzne.
- 3 Odtwórz wybrane źródło.
- 4 Włóż pustą kasetę magnetofonową i zamknij kieszeń na kasetę.
- 5 Naciśnij przycisk **●**, aby rozpocząć nagrywanie.
 - Aby wstrzymać, naciśnij przycisk **||**. Aby wznowić, ponownie naciśnij przycisk **||**.
 - Aby zatrzymać, naciśnij przycisk **■▲**.

Ustawianie wyłącznika czasowego

Urządzenie jest wyposażone w funkcję umożliwiającą samoczynne wyłączenie po ustawionym czasie.

- 1 Po włączeniu urządzenia naciśnij kilkakrotnie przycisk **SLEEP**, aby wybrać ustawiony okres czasu (w minutach).
 - ↳ Jeśli wyłącznik czasowy jest włączony, na ekranie wyświetla się oznaczenie **z^z**.

Wyłączanie wyłącznika czasowego

- 1 Naciśnij kilkakrotnie przycisk **SLEEP** aż do wyświetlenia opcji „SLP OFF”.
 - ↳ Po dezaktywacji wyłącznika czasowego oznaczenie **z^z** nie będzie już widoczne na ekranie zestawu.

Ustawianie budzika

Zestawu można używać jako budzika. Odtwarzanie ostatnio wybranego urządzenia źródłowego rozpocznie się o ustawionej godzinie.

- 1 Sprawdź, czy zegar został ustawiony prawidłowo.
- 2 Naciśnij i przytrzymaj przycisk **TIMER** na pilocie na ponad 2 sekundy.
 - ↳ Zostaną wyświetlone i zaczną migać cyfry godzin.
- 3 Za pomocą przycisków **◀/▶** ustaw godzinę.
- 4 Naciśnij przycisk **TIMER**, aby zatwierdzić.
 - ↳ Zostaną wyświetlone i zaczną migać cyfry minut.
- 5 Za pomocą przycisków **◀/▶** ustaw minuty.
- 6 Naciśnij przycisk **TIMER**, aby zatwierdzić.
 - ↳ Budzik został ustawiony i jest włączony.

Aby wybrać urządzenie źródłowe w celu uruchomienia dźwięku budzenia:

- 1 Naciśnij przycisk **DISC**, **TUN**, **USB**, **AUX/MP3 LINK** lub **TAPE/AUX**, aby wybrać źródło.
 - **DISC**: upewnij się, że kieszeni na płytę znajduje się płyta.
 - **TUNER**: dostrajanie stacji radiowej.
 - **USB**: podłączanie urządzenia USB.
 - **AUX/MP3 LINK**: upewnij się, że urządzenie zewnętrzne jest podłączone i włączone.
 - **TAPE**: upewnij się, że w magnetofonie umieszczono kasztę i naciśnij przycisk **▶**.
- 2 Naciśnij przycisk **⊕**, aby przełączyć zestaw w tryb gotowości.

Włączanie i wyłączanie budzika

- 1 Aby włączyć lub wyłączyć budzik, naciśnij kilkakrotnie przycisk **TIMER**.
 - ↳ Jeśli jest on włączony, na ekranie wyświetla się oznaczenie **⌚**.
 - ↳ Po wyłączeniu budzika oznaczenie **⌚** nie będzie już widoczne na ekranie urządzenia.

Korzystanie ze słuchawek

- 1 Podłącz słuchawki do gniazda **🎧** urządzenia.

10 Informacje o produkcie

Uwaga

- Informacje o produkcie mogą ulec zmianie bez powiadomienia.

Dane techniczne

Wzmacniacz

Zakres mocy wyjściowej	4 x 30 W RMS
Pasma przenoszenia	63–16000 Hz, ±3 dB
Odstęp sygnału od szumu	> 62 dB

Płyta

Typ lasera	Półprzewodnikowy
Średnica płyty	12 cm/8 cm
Obsługiwane płyty	CD-DA, CD-R, CD-RW, MP3-CD, WMA-CD
Przetwornik C/A dźwięku	24-bitowy / 44,1 kHz
Całkowite zniekształcenia harmoniczne	< 1%
Pasma przenoszenia	63 Hz–16 kHz
Odstęp sygnału od szumu	>65 dBA

Tuner

FM

Zakres strojenia	87,5– 108 MHz
Siatka strojenia	(50 kHz)
Czułość	
– Mono, 26 dB; odstęp sygnału od szumu	< 22 dBu
– Stereo, 46 dB; odstęp sygnału od szumu	< 45 dBu
Selektywność wyszukiwania	< 28 dBu
Całkowite zniekształcenia harmoniczne	< 3%
Odstęp sygnału od szumu	> 45 dB

MW

Zakres strojenia	531–1602 kHz
------------------	--------------

Magnetofon

Pasma przenoszenia	63– 8000 Hz (8 dB)
- Zwykła kasetka (typ I)	
Odstęp sygnału od szumu	35 dBA
- Zwykła kasetka (typ I)	
Niestabilność dźwięku i szmery	< = 0,4% DIN

Głośniki

Impedancja głośnika	8 omów
---------------------	--------

Informacje ogólne

Zasilanie prądem przemiennym	220–230 V, 50 Hz
Pobór mocy podczas pracy	55 W
Pobór mocy w trybie gotowości	< 2 W
Pobór mocy w trybie gotowości Eco Power	< 1 W
Bezpośrednie połączenie USB	Wersja 2.0/1.1
Wymiary	
- jednostka centralna (szer. x wys. x głęb.)	220 x 292 x 285 mm
- głośnik (szer. x wys. x głęb.)	207 x 292 x 186 mm
Waga	
- z opakowaniem	10,8 kg
- jednostka centralna	4,3 kg
- głośnik	2 x 2,8 kg

Informacje o odtwarzaniu urządzenia USB

Zgodne urządzenia USB:

- Karta pamięci flash USB (USB 2.0 lub USB 1.1)
- Odtwarzacze audio z pamięcią flash USB (USB 2.0 lub USB 1.1)
- karty pamięci (wymagane jest podłączenie do urządzenia dodatkowego czytnika kart).

Obsługiwane formaty:

- USB lub system plików FAT12, FAT16, FAT32 (rozmiar sektora: 512 bajtów)
- Szybkość kompresji MP3 (przepustowość): 32–320 kb/s i zmienna
- WMA wersja 9 lub wcześniejsza
- Maksymalnie 8 poziomów katalogów
- Maksymalna liczba albumów/ folderów: 99

- Maksymalna liczba ścieżek/tytułów: 999
- Znacznik ID3 wersja 2.0 lub nowsza
- Nazwa pliku w standardzie Unicode UTF8 (maksymalna długość: 128 bajtów)

Nieobsługiwane formaty:

- Puste albumy: są to albumy, które nie zawierają plików MP3/WMA i nie są pokazywane na wyświetlaczu;
- Pliki w formacie nieobsługiwanym przez urządzenie są pomijane; Przykładowo, dokumenty Word (.doc) lub pliki MP3 z rozszerzeniem .dlf są ignorowane i nieodtwarzane;
- Pliki audio AAC, WAV, PCM;
- Pliki WMA zabezpieczone przed kopiowaniem (DRM) (.wav, .m4a, .m4p, .mp4, .aac);
- Pliki WMA w formacie bezstratnym.

Obsługiwane formaty płyt MP3

- ISO9660, Joliet
- Maksymalna ilość tytułów: 511 (zależy od długości nazwy pliku)
- Maksymalna ilość albumów: 511
- Maksymalnie 8 poziomów katalogów
- Dźwięk o częstotliwości próbkowania: 32 kHz, 44,1 kHz, 48 kHz
- Dźwięk o szybkości kompresji: 32~256 (kb/s), zmienne szybkości kompresji (VBR)
- Znacznik ID3 wersja 2.0 lub nowsza

Czyszczenie urządzenia i płyt

Czyszczenie obudowy

- Do czyszczenia obudowy należy użyć miękkiej, nie strzępiącej się ściereczki zwilżonej łagodnym roztworem detergentu. Zabronione jest korzystanie ze środków z zawartością alkoholu,

spirytusu, amoniaku oraz środków mogących porysować obudowę.

Czyszczenie płyt

- W przypadku zabrudzenia płyty należy ją wyczyścić za pomocą miękkiej, suchej ściereczki przesuwanej od środka ku krawędzi zewnętrznej.

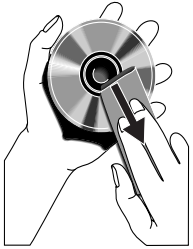

- Zabronione jest korzystanie z benzenu, rozcieńczalników czy dostępnych w handlu środków czyszczących oraz antystatycznych, przeznaczonych do płyt analogowych.

Czyszczenie soczewki lasera

- Na soczewce lasera stopniowo gromadzi się kurz i inne zabrudzenia. W celu zachowania wysokiej jakości odtwarzania soczewkę należy co jakiś czas oczyścić przy użyciu płyty czyszczącej Philips przeznaczonej do odtwarzaczy CD. Szczegółowe instrukcje można znaleźć w dołączonej do płyty wkładce.

Czyszczenie głowic i ścieżek taśmy

- Aby zapewnić dobrej jakości nagrywanie i odtwarzanie, należy czyścić głowice **A**, wałki przesuwu taśmy **B**, i rolki dociskowe **C** co 50 godzin pracy magnetofonu.
- Do czyszczenia należy użyć wacika bawełnianego zwilżonego płynem czyszczącym lub alkoholem.

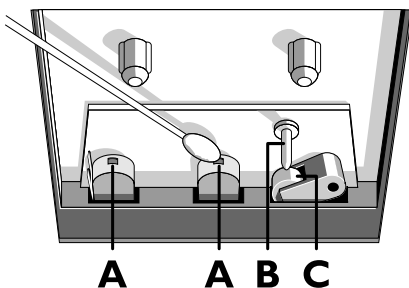

- Można także wyczyścić głowice przez jednokrotne odtworzenie kasety czyszczącej.

Rozmagnesowywanie głowic

- Korzystaj z kasety rozmagnesowującej dostępnej u sprzedawcy urządzenia.

11 Rozwiązywanie problemów



Ostrzeżenie

- Nie zdejmuj obudowy tego urządzenia.

Aby zachować ważność gwarancji, nie wolno samodzielnie naprawiać urządzenia.

Jeśli w trakcie korzystania z tego urządzenia wystąpią problemy, należy wykonać poniższe czynności sprawdzające przed wezwaniem serwisu. Jeśli nie uda się rozwiązać problemu, odwiedź stronę firmy Philips (www.philips.com/welcome). Kontaktując się z przedstawicielem firmy Philips, należy mieć przygotowane w pobliżu urządzenie oraz jego numer modelu i numer seryjny.

Brak zasilania

- Upewnij się, że wtyczka przewodu zasilającego urządzenia została podłączona prawidłowo.
- Upewnij się, że w gniazdku elektrycznym jest napięcie.
- W celu oszczędzania energii zestaw automatycznie wyłącza się po 15 minutach bezczynności od momentu zakończenia odtwarzania.

Brak dźwięku lub dźwięk zniekształcony

- Ustaw głośność.
- Sprawdź, czy przewody głośnikowe zostały prawidłowo podłączone.
- Sprawdź, czy odcinki przewodu głośnikowego z usuniętą izolacją są zabezpieczone za pomocą zacisku.

Odwrócony dźwięk z lewego i prawego głośnika

- Sprawdź połączenie i ustawienie głośników.

Brak reakcji urządzenia

- Odłącz zasilacz zestawu, a następnie podłącz go ponownie i włącz zasilanie.
- W celu oszczędzania energii zestaw automatycznie wyłącza się po 15

minutach bezczynności od momentu zakończenia odtwarzania.

Pilot nie działa

- Przed naciśnięciem dowolnego przycisku funkcji na pilocie najpierw wybierz właściwe źródło za pomocą pilota, a nie jednostki centralnej.
- Użyj pilota w mniejszej odległości od zestawu.
- Sprawdź, czy baterie zostały włożone w sposób zgodny z oznaczeniami +/- w komorze baterii.
- Wymień baterie.
- Skieruj pilota bezpośrednio na czujnik sygnałów zdalnego sterowania na panelu przednim urządzenia.

Nie wykryto płyty

- Umieść płytę w odtwarzaczu.
- Sprawdź, czy płyta nie jest włożona do góry nogami.
- Poczekaj, aż zaparowanie soczewki zniknie.
- Wymień lub wyczyść płytę.
- Użyj sfinalizowanej płyty CD lub płyty zapisanej w jednym z obsługiwanych formatów.

Słaby odbiór stacji radiowych

- Zwiększ odległość pomiędzy zestawem a odbiornikiem TV lub magnetowidem.
- Rozciągnij całkowicie przewodową antenę FM.
- Podłącz zewnętrzną antenę FM.

Zegar nie działa

- Nastaw poprawnie zegar.
- Włącz zegar.

Ustawiania zegara/timera usunięte

- Nastąpiła przerwa w zasilaniu lub odłączono wtyczkę.
- Ponownie ustaw zegar/budzik.

Przenośne urządzenie USB nie jest obsługiwane

- Urządzenie USB jest niekompatybilne z zestawem. Spróbuj podłączyć inne urządzenie.

Producent zastrzega możliwość wprowadzania zmian technicznych.

