

Register your product and get support at
www.philips.com/welcome

FWM197/12



CS Příručka pro uživatele

EL Εγχειρίδιο χρήσης

FI Käyttöopas

HU Felhasználói kézikönyv

PL Instrukcja obsługi

PT Manual do utilizador

RU Руководство пользователя

SK Príručka uživateľa

PHILIPS

Πίνακας περιεχομένων

1	Σημαντικό	2
	Ασφάλεια	2
	Ανακοίνωση	4
2	Το ηχοσύστημα Mini Hi-Fi	6
	Εισαγωγή	6
	Τι περιέχεται στη συσκευασία;	6
	Επισκόπηση της κύριας μονάδας	7
	Επισκόπηση του τηλεχειριστηρίου	8
3	Ξεκινήστε	10
	Σύνδεση ηχείων	10
	Τοποθέτηση μπαταριών τηλεχειριστηρίου	10
	Σύνδεση στην πρίζα	11
	Ρύθμιση του ρολογιού	11
	Ενεργοποίηση	11
4	Αναπαραγωγή	12
	Αναπαραγωγή δίσκου	12
	Αναπαραγωγή από USB	12
5	Επιλογές αναπαραγωγής	13
	Επανάληψη αναπαραγωγής	13
	Τυχαία αναπαραγωγή	13
	Προγραμματισμός κομματιών	13
6	Ακρόαση ραδιοφώνου	14
	Συντονισμός σε ραδιοφωνικό σταθμό	14
	Αυτόματος προγραμματισμός ραδιοφωνικών σταθμών	14
	Μη αυτόματος προγραμματισμός ραδιοφωνικών σταθμών	14
	Επιλογή προεπιλεγμένου ραδιοφωνικού σταθμού	15
7	Αναπαραγωγή κασέτας	16

8	Προσαρμογή ήχου	17
	Προσαρμογή έντασης	17
	Επιλογή προκαθορισμένου ηχητικού εφέ	17
	Βελτίωση μπάσων	17
	Σίγαση ήχου	17
9	Άλλες λειτουργίες	18
	Ακρόαση από εξωτερική συσκευή	18
	Εγγραφή από δίσκο	18
	Εγγραφή από ραδιόφωνο	18
	Εγγραφή από εξωτερική πηγή	18
	Ρύθμιση χρονοδιακόπτη αυτόματης διακοπής λειτουργίας	19
	Ρύθμιση ώρας αφύπνισης	19
	Ακρόαση μέσω του ακουστικών	19
10	Πληροφορίες προϊόντος	20
	Προδιαγραφές	20
	Πληροφορίες δυνατότητας αναπαραγωγής μέσω USB	21
	Υποστηριζόμενα φορμά δίσκων MP3	21
	Συντήρηση	21
11	Αντιμετώπιση προβλημάτων	23

1 Σημαντικό

Ασφάλεια

Γνωρίστε τα σύμβολα ασφαλείας

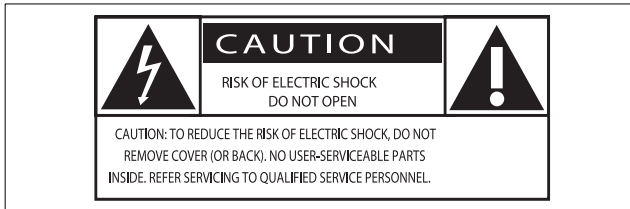

Το σύμβολο κεραυνού υποδεικνύει υλικό χωρίς μόνωση στο εσωτερικό της μονάδας, το οποίο ενδέχεται να προκαλέσει ηλεκτροπληξία. Για λόγους ασφαλείας όλων των ατόμων στο σπίτι, μην αφαιρείτε το κάλυμμα του προϊόντος.

Το σύμβολο του θαυμαστικού επισημαίνει στοιχεία για τα οποία πρέπει να διαβάσετε προσεκτικά το έντυπο που εσωκλείεται, προς αποφυγή προβλημάτων λειτουργίας και συντήρησης.

ΠΡΟΕΙΔΟΠΟΙΗΣΗ: Για να μειώσετε τα ενδεχόμενα πυρκαγιάς ή ηλεκτροπληξίας, η παρούσα συσκευή δεν θα πρέπει να εκτίθεται σε βροχή ή υγρασία, και δεν θα πρέπει να τοποθετούνται πάνω στη συσκευή αντικείμενα που περιέχουν υγρά, όπως βάζα.

ΠΡΟΣΟΧΗ: Για να αποφευχθεί ο κίνδυνος ηλεκτροπληξίας, ταιριάζτε το φαρδύ έλασμα του βύσματος στη φαρδιά υποδοχή και εισαγάγετε μέχρι τέρμα.

- ① Διαβάστε αυτές τις οδηγίες.
- ② Φυλάξτε αυτές τις οδηγίες.
- ③ Λάβετε σοβαρά υπόψη σας όλες τις προειδοποιήσεις.
- ④ Ακολουθήστε όλες τις οδηγίες.

- ⑤ Μην χρησιμοποιείτε αυτή τη συσκευή κοντά σε νερό.
- ⑥ Καθαρίζετε μόνο με στεγνό πανί.
- ⑦ Μην καλύπτετε τις οπές εξαερισμού. Πραγματοποιήστε την εγκατάσταση σύμφωνα με τις οδηγίες του κατασκευαστή.
- ⑧ Μην πραγματοποιείτε εγκατάσταση κοντά σε πηγές θερμότητας όπως συσσωρευτές, ανοίγματα εκροής θερμού αέρα, σόμπες ή άλλες συσκευές (συμπεριλαμβανομένων των ενισχυτών) που παράγουν θερμότητα.
- ⑨ Μην πατάτε και μην ασκείτε πίεση στο καλώδιο ρεύματος, ιδίως στα βύσματα, τους ρευματοδότες και το σημείο εξόδου τους από τη συσκευή.
- ⑩ Χρησιμοποιείτε μόνο πρόσθετα/εξαρτήματα που καθορίζονται από τον κατασκευαστή.
- ⑪ Χρησιμοποιείτε μόνο τη βάση με ρόδες, τη βάση στερέωσης, το τρίποδο, το βραχίονα ή το τραπέζι που καθορίζεται από τον κατασκευαστή ή πωλείται μαζί με τη συσκευή. Όταν χρησιμοποιείτε βάση με ρόδες, να είστε ιδιαίτερα προσεκτικοί κατά τις μετακινήσεις προς αποφυγή τραυματισμού σε περίπτωση ανατροπής.



- ⑫ Αποσυνδέετε τη συσκευή από την πρίζα κατά τη διάρκεια καταιγίδων ή όταν δεν χρησιμοποιείται για μεγάλο χρονικό διάστημα.
- ⑬ Για επισκευές, απευθυνθείτε σε εξειδικευμένο προσωπικό. Επισκευή απαιτείται όταν προκληθεί βλάβη στη

συσκευή κατ' οποιονδήποτε τρόπο, όπως εάν καταστραφεί το καλώδιο ρεύματος ή το βύσμα, εάν χυθεί υγρό ή πέσουν αντικείμενα μέσα στη συσκευή, εάν η συσκευή εκτεθεί σε βροχή ή υγρασία, δεν λειτουργεί κανονικά ή πέσει στο έδαφος.

14 Χρήση μπαταριών **ΠΡΟΣΟΧΗ**
– Για να αποτραπεί διαρροή από τις μπαταρίες, η οποία μπορεί να προκαλέσει τραυματισμό, υλικές ζημιές ή καταστροφή της μονάδας:

- Τοποθετήστε σωστά όλες τις μπαταρίες, με τις ενδείξεις + και - όπως επισημαίνονται επάνω στη μονάδα.
- Μην συνδυάζετε μπαταρίες διαφορετικού τύπου (παλιές με καινούργιες ή μπαταρίες άνθρακα με αλκαλικές κλπ.).
- Αφαιρείτε τις μπαταρίες όταν η μονάδα δεν χρησιμοποιείται για μεγάλο χρονικό διάστημα.

15 Η συσκευή δεν πρέπει να εκτίθεται σε υγρά.

16 Μην τοποθετείτε πηγές κινδύνου πάνω στη συσκευή (π.χ., αντικείμενα που περιέχουν υγρά, αναμμένα κεριά).

17 Το εν λόγω προϊόν μπορεί να περιέχει μόλυβδο και υδράργυρο. Λόγω των συνεπειών που μπορεί να έχουν στο περιβάλλον, η απόρριψη των υλικών αυτών υπόκειται σε περιβαλλοντικές ρυθμίσεις. Για πληροφορίες σχετικά με την απόρριψη ή την ανακύκλωση, επικοινωνήστε με τις τοπικές αρχές ή επισκεφτείτε τη διεύθυνση της Electronic Industries Alliance : www.eiae.org.

18 Όπου το βύσμα παροχής ρεύματος ή ο συζευκτήρας συσκευής χρησιμοποιείται ως συσκευή αποσύνδεσης, η συσκευή αποσύνδεσης παραμένει λειτουργική.



Προειδοποίηση

- Μην αφαιρείτε ποτέ το περίβλημα αυτής της συσκευής.
- Μην λιπαίνετε κανένα τμήμα αυτής της συσκευής.
- Μην τοποθετείτε τη συσκευή επάνω σε άλλο ηλεκτρικό εξοπλισμό.
- Διατηρείτε τη συσκευή μακριά από άμεσο ηλιακό φως, γυμνή φλόγα ή θερμότητα.
- Μην κοιτάτε απευθείας την ακτίνα λέιζερ μέσα στη συσκευή.
- Βεβαιωθείτε ότι έχετε πάντα εύκολη πρόσβαση στο καλώδιο ρεύματος, την πρίζα ή το τροφοδοτικό ώστε να αποσυνδέσετε τη συσκευή από το ρεύμα.

Ασφάλεια ακοής

Ακούτε με μέτρια ένταση.

- Η χρήση ακουστικών σε υψηλή ένταση μπορεί να προκαλέσει προβλήματα στην ακοή σας. Αυτό το προϊόν μπορεί να παράγει ήχους σε κλίμακα ντεσιμπέλ, οι οποίοι ενδέχεται να προκαλέσουν απώλεια ακοής σε φυσιολογικά άτομα, ακόμα και σε περίπτωση έκθεσης μικρότερης από ένα λεπτό. Η υψηλότερη κλίμακα των ντεσιμπέλ παρέχεται για όσους έχουν ήδη ορισμένου βαθμού απώλεια ακοής.
- Ο ήχος μπορεί να ενέχει κινδύνους. Με την πάροδο του χρόνου το “επίπεδο άνεσης” προσαρμόζεται σε υψηλότερες εντάσεις ήχου. Έτσι μετά από παρατεταμένη ακρόαση, αυτό που ακούγεται “κανονικό” μπορεί στην πραγματικότητα να είναι δυνατό και επιβλαβές για την ακοή σας. Για την προστασία σας, ρυθμίστε την ένταση σε ένα ασφαλές επίπεδο προτού προσαρμοστεί η ακοή σας και μην την αλλάζετε.

Για να ρυθμίσετε ένα ασφαλές επίπεδο έντασης:

- Ρυθμίστε το κουμπί ελέγχου έντασης σε χαμηλό επίπεδο.
- Αυξάνετε αργά τον ήχο μέχρι να μπορείτε να ακούτε άνετα και καθαρά, χωρίς παραμόρφωση.

Ακούτε για εύλογα χρονικά διαστήματα:

- Η παρατεταμένη έκθεση στον ήχο, ακόμα και σε κανονικά “ασφαλή” επίπεδα, μπορεί να προκαλέσει επίσης απώλεια ακοής.
- Βεβαιωθείτε ότι χρησιμοποιείτε τον εξοπλισμό σας χωρίς υπερβολές και κάνετε τα απαραίτητα διαλείμματα.

Βεβαιωθείτε ότι τηρείτε τις παρακάτω οδηγίες όταν χρησιμοποιείτε τα ακουστικά.

- Ακούτε με λογική ένταση και για εύλογα χρονικά διαστήματα.
- Προσέχετε να μην προσαρμόζετε την ένταση όσο προσαρμόζεται η ακοή σας.
- Μην ανοίγετε την ένταση τόσο που να μην μπορείτε να ακούτε τι γίνεται γύρω σας.
- Πρέπει να προφυλάσσετε ή να διακόπτετε προσωρινά τη χρήση σε δυνητικά επικίνδυνες καταστάσεις. Μην χρησιμοποιείτε ακουστικά ενώ χειρίζεστε μηχανοκίνητο όχημα, κάνετε ποδήλατο, σκέιτμπορντ κ.λπ. γιατί ενδέχεται να προκληθεί τροχαίο ατύχημα, ενώ σε πολλές περιοχές είναι και παράνομο.

Ανακοίνωση



Το παρόν προϊόν συμμορφώνεται με τις προδιαγραφές της Ευρωπαϊκής Κοινότητας για παρεμβολές ραδιοφωνικών σημάτων.

Το παρόν προϊόν συμμορφώνεται με τις προδιαγραφές των ακόλουθων οδηγιών και κατευθυντήριων οδηγιών: 2004/108/EE + 2006/95/EE

Τυχόν αλλαγές ή τροποποιήσεις στη συσκευή οι οποίες δεν είναι ρητώς εγκεκριμένες από την Philips Consumer Lifestyle ενδέχεται να καταστήσουν άκυρη την εξουσιοδότηση του χρήστη να χειρίζεται τη συσκευή αυτή.



Η πραγματοποίηση αντιγράφων υλικού που φέρει προστασία αντιγραφής, όπως προγραμμάτων υπολογιστών, αρχείων, μεταδόσεων και ηχογραφήσεων, άνευ σχετικής εξουσιοδότησης, ενδέχεται να συνιστά καταστρατήγηση των δικαιωμάτων πνευματικής ιδιοκτησίας, και ως εκ τούτου ποινικό αδίκημα. Δεν επιτρέπεται η χρήση του εξοπλισμού για τους σκοπούς αυτούς.

Ανακύκλωση

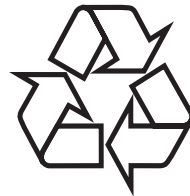

Το προϊόν σας έχει σχεδιαστεί και κατασκευαστεί με υλικά και εξαρτήματα υψηλής ποιότητας, τα οποία μπορούν να ανακυκλωθούν και να ξαναχρησιμοποιηθούν. Όταν ένα προϊόν διαθέτει το σύμβολο ενός διαγραμμένου κάδου απορριμμάτων με ρόδες, το προϊόν αυτό καλύπτεται από την Ευρωπαϊκή Οδηγία 2002/96/EK:



Μην απορρίπτετε ποτέ το προϊόν σας μαζί με τα οικιακά απορρίμματα. Ενημερωθείτε σχετικά με την ισχύουσα τοπική νομοθεσία για την ξεχωριστή συλλογή των ηλεκτρικών και ηλεκτρονικών προϊόντων. Η σωστή μέθοδος απόρριψης των παλιών σας προϊόντων θα συμβάλει στην αποφυγή αρνητικών επιπτώσεων στο περιβάλλον και την ανθρώπινη υγεία.

Το προϊόν σας περιέχει μπαταρίες που καλύπτονται από την Ευρωπαϊκή Οδηγία 2006/66/ΕΚ και δεν μπορεί να απορρίπτεται με τα συνήθη οικιακά απορρίμματα. Όταν βλέπετε το σύμβολο ενός διαγραμμένου κάδου απορριμμάτων με το χημικό σύμβολο 'Pb', αυτό σημαίνει ότι οι μπαταρίες συμμορφώνονται με τις απαιτήσεις της οδηγίας περί μόλυβδου:



Ενημερωθείτε σχετικά με την ισχύουσα τοπική νομοθεσία για τη χωριστή συλλογή μπαταριών. Η σωστή μέθοδος απόρριψης των μπαταριών συμβάλλει στην αποφυγή αρνητικών επιπτώσεων στο περιβάλλον και την ανθρώπινη υγεία.

Περιβαλλοντικές πληροφορίες

Κάθε περιττό στοιχείο συσκευασίας έχει παραληφθεί. Έχουμε προσπαθήσει να καταστήσουμε εύκολο το διαχωρισμό των υλικών της συσκευασίας σε τρία υλικά: χαρτόνι (κουτί), αφρώδες πολυστερένιο (υλικό προστασίας από χτυπήματα) και πολυαιθυλένιο (σακουλάκια, προστατευτικό αφρώδες φύλλο).

Το σύστημά σας αποτελείται από υλικά που μπορούν να ανακυκλωθούν και να επαναχρησιμοποιηθούν εάν αποσυναρμολογηθεί από μια ειδικευμένη εταιρεία. Τηρείτε τους τοπικούς κανονισμούς σχετικά με την απόρριψη υλικών συσκευασίας, άδειων μπαταριών και παλιού εξοπλισμού.



Η ονομασία Windows Media και το λογότυπο των Windows είναι εμπορικά σήματα της Microsoft Corporation στις Ηνωμένες Πολιτείες ή/και σε άλλες χώρες.

Η συσκευή περιλαμβάνει αυτή την ετικέτα:



2 Το ηχοσύστημα Mini Hi-Fi

Συγχαρητήρια για την αγορά σας και καλωσορίσατε στη Philips! Για να επωφεληθείτε πλήρως από την υποστήριξη που προσφέρει η Philips, καταχωρήστε το προϊόν σας στη διεύθυνση www.philips.com/welcome.

Εισαγωγή

Με αυτή τη μονάδα, μπορείτε να απολαμβάνετε ήχο από δίσκους, κασέτες, συσκευές USB και άλλες εξωτερικές συσκευές ή ραδιοφωνικούς σταθμούς. Η μονάδα σας προσφέρει πολλές ρυθμίσεις ηχητικών εφέ που εμπλουτίζουν τον ήχο χάρη στις λειτουργίες ελέγχου ψηφιακού ήχου (DSC) και δυναμικής ενίσχυσης μπάσων (DBB).

Η μονάδα υποστηρίζει τα εξής φορμά μέσων:

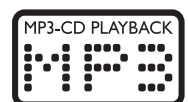



Τι περιέχεται στη συσκευασία;



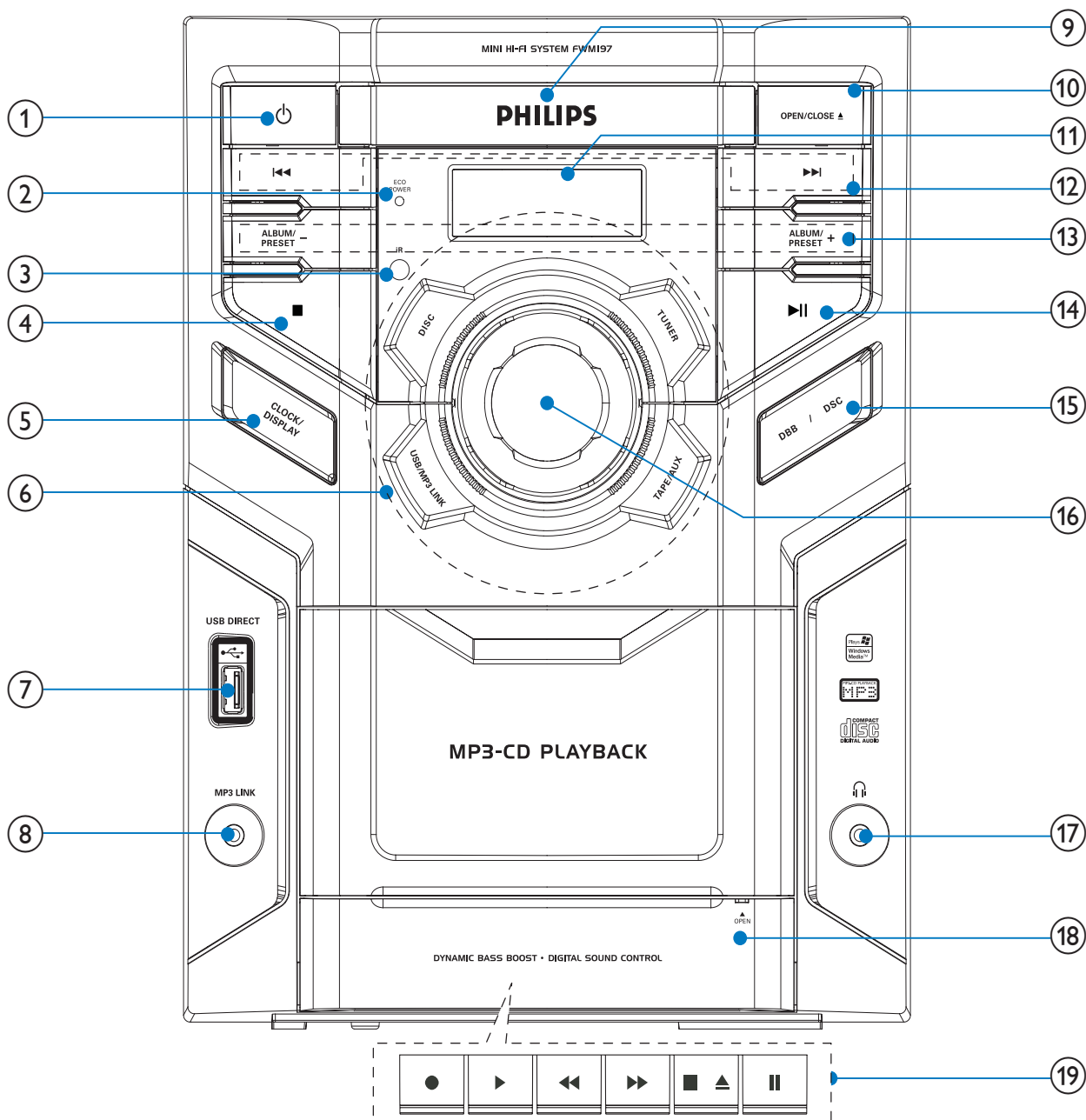

Ελέγξτε και αναγνωρίστε τα περιεχόμενα της συσκευασίας:





- Κύρια μονάδα
- 2 ηχεία
- Τηλεχειριστήριο
- Καλώδιο MP3 Link
- Εγχειρίδιο χρήσης
- Οδηγίες γρήγορης έναρξης

Επισκόπηση της κύριας μονάδας







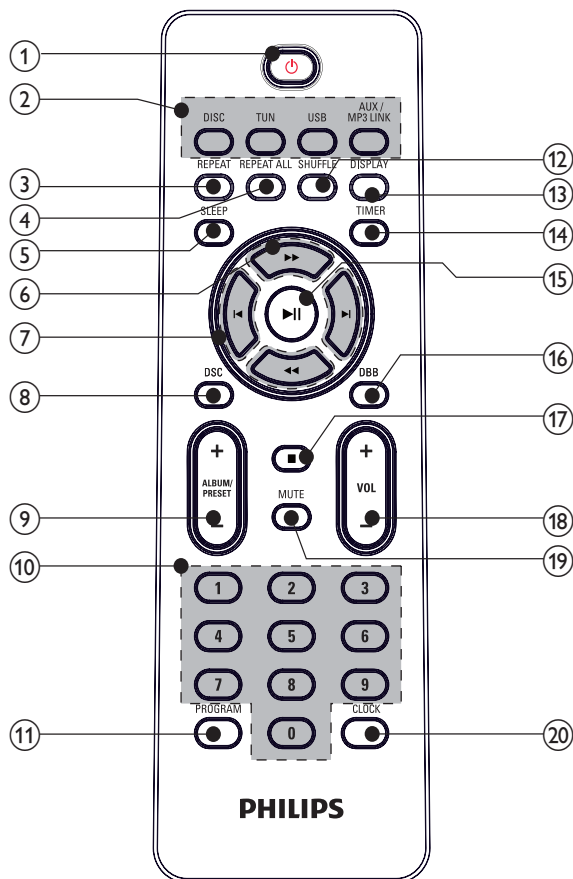

- | | |
|--|--|
| <p>① </p> <ul style="list-style-type: none"> • Ενεργοποίηση της μονάδας σε λειτουργία αναμονής ή σε λειτουργία αναμονής Eco Power. <p>② Ένδειξη ECO POWER</p> <p>③ Αισθητήρας υπέρυθρων (IR)</p> | <p>④ </p> <ul style="list-style-type: none"> • Διακοπή αναπαραγωγής ή διαγραφή προγράμματος. <p>⑤ CLOCK/DISPLAY</p> <ul style="list-style-type: none"> • Ρύθμιση του ρολογιού. • Κατά τη διάρκεια της αναπαραγωγής, εμφανίζει το ρολόι. |
|--|--|

- ⑥ **Κουμπιά πηγής (DISC, TUNER, USB/MP3 LINK, TAPE/AUX)**
- Επιλογή πηγής: DISC, TUNER, USB, MP3 LINK, TAPE ή AUX.
- ⑦ 
- Υποδοχή για συσκευή USB μαζικής αποθήκευσης.
- ⑧ **MP3 LINK**
- Υποδοχή εισόδου ήχου (3,5 χιλ.) για εξωτερική συσκευή ήχου.
- ⑨ **Θήκη δίσκου**
- ⑩ **OPEN/CLOSE **
- Άνοιγμα ή κλείσιμο της θήκης δίσκου.
- ⑪ **Οθόνη ενδείξεων**
- Εμφάνιση τρέχουσας κατάστασης.
- ⑫ 
- Μετάβαση στο προηγούμενο/επόμενο κομμάτι.
 - Αναζήτηση μέσα σε κομμάτι/δίσκο.
 - Συντονιστείτε σε έναν ραδιοφωνικό σταθμό.
 - Ρύθμιση ώρας.
- ⑬ **ALBUM/PRESET +/-**
- Επιλογή προεπιλεγμένου ραδιοφωνικού σταθμού.
 - Μετάβαση στο προηγούμενο/επόμενο άλμπουμ.
- ⑭ 
- Έναρξη ή προσωρινή διακοπή της αναπαραγωγής.
- ⑮ **DBB/DSC**
- Ενεργοποίηση ή απενεργοποίηση της δυναμικής βελτίωσης μπάσων.
 - Επιλογή προκαθορισμένης ρύθμισης ήχου.
- ⑯ **Κουμπί ελέγχου έντασης**
- Προσαρμογή της έντασης.
- ⑰ 
- Σύνδεση ακουστικών.

- ⑱ **OPEN**
- Τραβήξτε για να ανοίξετε το κάλυμμα κουμπιών κασετόφωνου.
- ⑲ **Κουμπιά χειρισμού κασέτας**
-  Έναρξη εγγραφής.
 -  Έναρξη αναπαραγωγής κασέτας.
 -  Γρήγορη μετακίνηση προς τα πίσω/εμπρός της κασέτας.
 -  Διακοπή της αναπαραγωγής κασέτας ή άνοιγμα της θύρας κασέτας.
 -  Προσωρινή διακοπή της αναπαραγωγής κασέτας ή προσωρινή διακοπή της εγγραφής.

Επισκόπηση του τηλεχειριστηρίου



- ①  • Ενεργοποίηση της μονάδας σε λειτουργία αναμονής ή σε λειτουργία αναμονής Eco Power.
- ② **Κουμπιά πηγής (DISC, TUN, USB, AUX/MP3 LINK)**
• Επιλογή πηγής: DISC, TUNER, USB, ή AUX/MP3 LINK.
- ③ **REPEAT**
• Επαναλαμβανόμενη αναπαραγωγή ενός κομματιού.
- ④ **REPEAT ALL**
• Επαναλαμβανόμενη αναπαραγωγή όλων των κομματιών.
- ⑤ **SLEEP**
• Ρύθμιση χρονοδιακόπτη αυτόματης διακοπής λειτουργίας.
- ⑥  • Αναζήτηση μέσα σε κομμάτι/δίσκο.
• Συντονιστείτε σε έναν ραδιοφωνικό σταθμό.
- ⑦  • Μετάβαση στο προηγούμενο/επόμενο κομμάτι.
• Ρύθμιση ώρας.
- ⑧ **DSC**
• Επιλογή προκαθορισμένης ρύθμισης ήχου.
- ⑨ **ALBUM/PRESET +/-**
• Επιλογή προεπιλεγμένου ραδιοφωνικού σταθμού.
• Μετάβαση στο προηγούμενο/επόμενο άλμπουμ.
- ⑩ **Αριθμητικό πληκτρολόγιο**
• Απευθείας επιλογή κομματιού από δίσκο.
• Απευθείας επιλογή προεπιλεγμένου ραδιοφωνικού σταθμού.
- ⑪ **PROGRAM**
• Προγραμματισμός κομματιών.
• Προγραμματισμός ραδιοφωνικών σταθμών.
• Ανασκόπηση του προγράμματος.
- ⑫ **SHUFFLE**
• Τυχαία αναπαραγωγή κομματιών.
- ⑬ **DISPLAY**
• Κατά τη διάρκεια της αναπαραγωγής, εμφανίζει το ρολόι.
- ⑭ **TIMER**
• Ρύθμιση ώρας αφύπνισης.
• Ανασκόπηση της ώρας αφύπνισης.
- ⑮  • Έναρξη ή προσωρινή διακοπή της αναπαραγωγής.
- ⑯ **DBB**
• Ενεργοποίηση ή απενεργοποίηση της δυναμικής βελτίωσης μπάσων.
- ⑰  • Διακοπή αναπαραγωγής ή διαγραφή προγράμματος.
- ⑱ **VOL +/-**
• Προσαρμογή της έντασης.
- ⑲ **MUTE**
• Σίγαση έντασης.
- ⑳ **CLOCK**
• Ρύθμιση του ρολογιού.

3 Ξεκινήστε

! Προσοχή

- Η χρήση στοιχείων ελέγχου ή προσαρμογών ή η εφαρμογή διαδικασιών διαφορετικών από αυτών που περιγράφονται στο παρόν εγχειρίδιο μπορεί να οδηγήσει σε επικίνδυνη έκθεση σε ακτινοβολία ή σε άλλες μη ασφαλείς λειτουργίες.

Ακολουθείτε πάντα τις οδηγίες στο παρόν κεφάλαιο με τη σειρά που αναφέρονται. Εάν επικοινωνήσετε με τη Philips, θα σας ζητηθεί ο αριθμός μοντέλου και ο αριθμός σειράς της συσκευής. Ο αριθμός μοντέλου και ο αριθμός σειράς βρίσκονται στο πίσω μέρος της συσκευής. Σημειώστε τους αριθμούς εδώ:

Αριθμός μοντέλου

Αριθμός σειράς

Σύνδεση ηχείων

☰ Σημείωση

- Βεβαιωθείτε ότι τα χρώματα των καλωδίων ηχείων ταιριάζουν με αυτά των ακροδεκτών.

- 1 Κρατήστε πατημένο το κάλυμμα της υποδοχής.
- 2 Εισαγάγετε μέχρι τέρμα το γυμνό τμήμα του καλωδίου.
 - Εισαγάγετε τα καλώδια του δεξιού ηχείου στην υποδοχή **"HIGH CH R/LOW CH R"** και τα καλώδια του αριστερού ηχείου στην υποδοχή **"HIGH CH L/LOW CH L"**.
 - Εισαγάγετε τα κόκκινα/μπλε καλώδια στο **"+"** και τα μαύρα/γκρι καλώδια στο **"-"**.
- 3 Αφήστε το κάλυμμα της υποδοχής.

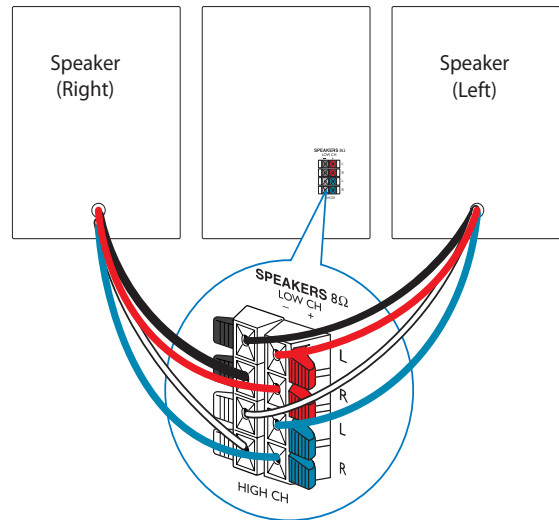
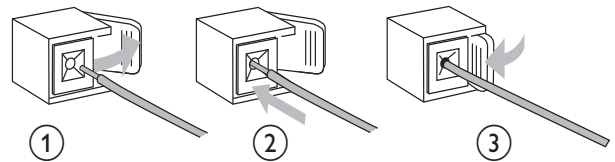

Τοποθέτηση μπαταριών τηλεχειριστηρίου

! Προσοχή

- Κίνδυνος έκρηξης! Φυλάσσετε τις μπαταρίες μακριά από θερμότητα, το φως του ήλιου ή φωτιά. Ποτέ μην απορρίπτετε τις μπαταρίες στη φωτιά.
- Κίνδυνος μειωμένης διάρκειας ζωής της μπαταρίας! Μην συνδυάζετε ποτέ διαφορετικές μάρκες ή τύπους μπαταριών.
- Κίνδυνος καταστροφής του προϊόντος! Εάν το τηλεχειριστήριο δεν χρησιμοποιείται για μεγάλα χρονικά διαστήματα, αφαιρέστε τις μπαταρίες.

- 1 Ανοίξτε τη θήκη μπαταριών.
- 2 Τοποθετήστε 2 μπαταρίες AAA με σωστή πολικότητα (+/-), όπως υποδεικνύεται.
- 3 Κλείστε τη θήκη της μπαταρίας.

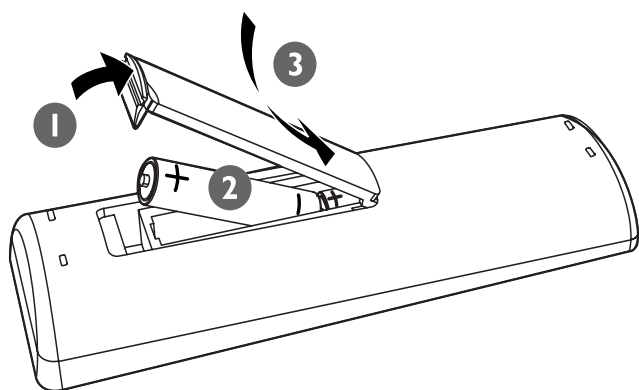

↳ Τα ψηφία της ώρας εμφανίζονται και αρχίζουν να αναβοσβήνουν.

2 Πατήστε **◀▶** στο τηλεχειριστήριο για να ρυθμίσετε τις ώρες.

3 Πατήστε **CLOCK**.
↳ Τα ψηφία των λεπτών εμφανίζονται και αρχίζουν να αναβοσβήνουν.

4 Πατήστε **◀▶** για να ρυθμίσετε τα λεπτά.

5 Πατήστε **CLOCK** για επιβεβαίωση της ώρας.

Σύνδεση στην πρίζα

! Προσοχή

- Κίνδυνος καταστροφής του προϊόντος! Βεβαιωθείτε ότι η τάση της τροφοδοσίας ρεύματος αντιστοιχεί στην τάση που εμφανίζεται τυπωμένη στην πίσω πλευρά ή το κάτω μέρος της μονάδας.
- Κίνδυνος ηλεκτροπληξίας! Όταν αποσυνδέετε το καλώδιο ρεύματος AC από την πρίζα, αποσυνδέετε πάντα το βύσμα από την υποδοχή. Μην τραβάτε ποτέ το καλώδιο.
- Πριν συνδέσετε το καλώδιο ρεύματος AC, βεβαιωθείτε ότι έχετε ολοκληρώσει όλες τις άλλες συνδέσεις.

1 Συνδέστε το καλώδιο ρεύματος AC στην πρίζα.

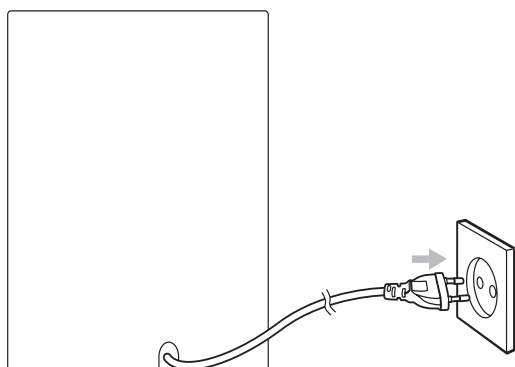

Ρύθμιση του ρολογιού

1 Σε λειτουργία αναμονής, πατήστε και κρατήστε πατημένο το **CLOCK**.

* Συμβουλή

- Κατά τη διάρκεια της αναπαραγωγής, μπορείτε να πατήσετε **DISPLAY** στο τηλεχειριστήριο για προβολή του ρολογιού.

Ενεργοποίηση

1 Πατήστε **⏻**.
↳ Η μονάδα μεταβαίνει στην τελευταία επιλεγμένη πηγή.

Μετάβαση σε λειτουργία αναμονής

1 Πατήστε ξανά **⏻** για να μεταβεί η μονάδα σε λειτουργία αναμονής.
↳ Μειώνεται ο οπίσθιος φωτισμός στην οθόνη ενδείξεων.
↳ Στην οθόνη ενδείξεων εμφανίζεται το ρολόι (εάν έχει ρυθμιστεί).

Για μετάβαση της μονάδας σε λειτουργία αναμονής Eco Power:

1 Σε λειτουργία αναμονής, πατήστε και κρατήστε πατημένο το **⏻** για περισσότερο από 2 δευτερόλεπτα.
↳ Απενεργοποιείται ο οπίσθιος φωτισμός στην οθόνη ενδείξεων.

- Σε λειτουργία αναμονής Eco Power, πατήστε και κρατήστε πατημένο το **⏻** για περισσότερο από 2 δευτερόλεπτα για μετάβαση σε λειτουργία αναμονής.

4 Αναπαραγωγή

Αναπαραγωγή δίσκου

- 1 Πατήστε **DISC** για επιλογή πηγής δίσκου.
- 2 Πατήστε το **OPEN/CLOSE** στην πρόσοψη για να ανοίξετε τη θήκη δίσκου.
- 3 Τοποθετήστε ένα δίσκο με την πλευρά εκτύπωσης στραμμένη προς τα πάνω και κλείστε τη θήκη του δίσκου.
 - ↳ Η αναπαραγωγή ξεκινά αυτόματα.
 - Για προσωρινή διακοπή/συνέχιση της αναπαραγωγής, πατήστε **▶||**.
 - Για διακοπή της αναπαραγωγής, πατήστε **■**.
 - Για δίσκο MP3/WMA: για επιλογή άλμπουμ, πατήστε **ALBUM/PRESET +/-**.
 - Για μετάβαση σε ένα κομμάτι, πατήστε **◀/▶**.
 - Για αναζήτηση μέσα σε ένα κομμάτι, πατήστε και κρατήστε πατημένο το **◀◀/▶▶**. Αφήστε το για συνέχιση της κανονικής αναπαραγωγής.

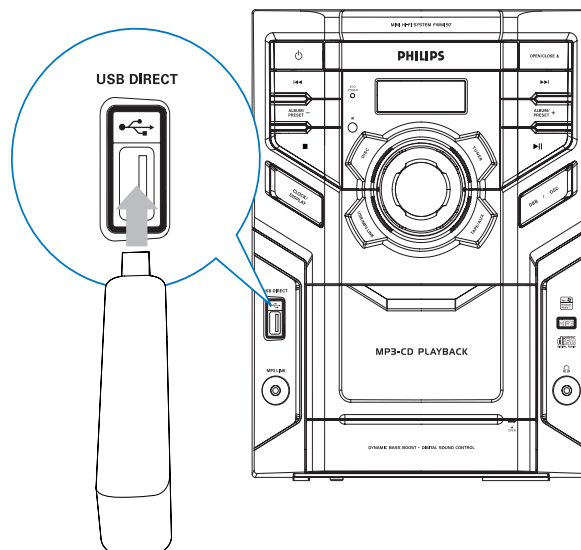

- 2 Πατήστε **USB** για να επιλέξετε πηγή USB.
 - ↳ Η αναπαραγωγή ξεκινά αυτόματα.
 - Για προσωρινή διακοπή/συνέχιση της αναπαραγωγής, πατήστε **▶||**.
 - Για διακοπή της αναπαραγωγής, πατήστε **■**.
 - Για επιλογή άλμπουμ, πατήστε **ALBUM/PRESET +/-**.
 - Για μετάβαση σε ένα κομμάτι, πατήστε **◀/▶**.
 - Για αναζήτηση μέσα σε ένα κομμάτι, πατήστε και κρατήστε πατημένο το **◀◀/▶▶**. Αφήστε το για συνέχιση της κανονικής αναπαραγωγής.

Αναπαραγωγή από USB

Σημείωση

- Βεβαιωθείτε ότι η συσκευή USB περιέχει περιεχόμενο ήχου με δυνατότητα αναπαραγωγής.

- 1 Συνδέστε τη συσκευή USB στην υποδοχή .

5 Επιλογές αναπαραγωγής

Επανάληψη αναπαραγωγής

Επαναλαμβανόμενη αναπαραγωγή ενός κομματιού.

- 1 Κατά τη διάρκεια της αναπαραγωγής, πατήστε **REPEAT** στο τηλεχειριστήριο.
↳ Εμφανίζεται η ένδειξη [REPEAT] (επανάληψη). Επανάληψη της αναπαραγωγής του τρέχοντος κομματιού.
- 2 Για επιστροφή σε κανονική αναπαραγωγή, πατήστε **REPEAT** ξανά.

Επαναλαμβανόμενη αναπαραγωγή όλων των κομματιών ή ενός άλμπουμ

- 1 Κατά τη διάρκεια της αναπαραγωγής, πατήστε **REPEAT ALL** στο τηλεχειριστήριο:
 - Εμφανίζεται η ένδειξη [REPEAT ALL] (επανάληψη όλων). Επανάληψη της αναπαραγωγής όλων των κομματιών.
- 2 Για επιστροφή σε κανονική αναπαραγωγή, πατήστε **REPEAT ALL** ξανά.

Τυχαία αναπαραγωγή

- 1 Πατήστε **SHUFFLE**.
↳ Εμφανίζεται η ένδειξη [SHUF] (τυχαία αναπαραγωγή). Τυχαία αναπαραγωγή όλων των κομματιών.
- 2 Για επιστροφή σε κανονική αναπαραγωγή, πατήστε **SHUFFLE** ξανά.



Συμβουλή

- Δεν είναι δυνατή η επιλογή της τυχαίας αναπαραγωγής κατά την αναπαραγωγή προγραμματισμένων κομματιών.
- Μπορείτε να ενεργοποιήσετε ταυτόχρονα το [SHUF] (τυχαία αναπαραγωγή) και το [REPEAT ALL] (επανάληψη όλων).

Προγραμματισμός κομματιών

Μπορείτε να προγραμματίσετε μέχρι 20 κομμάτια .

- 1 Σε λειτουργία CD, στη θέση διακοπής, πατήστε **PROGRAM** στο τηλεχειριστήριο για να ενεργοποιήσετε τη λειτουργία προγράμματος.
↳ Η ένδειξη [PROG] (πρόγραμμα) αναβοσβήνει στην οθόνη.
- 2 Για κομμάτια MP3/WMA, πατήστε **ALBUM/PRESET +/-** για να επιλέξετε ένα άλμπουμ.
- 3 Πατήστε **◀▶** για να επιλέξετε αριθμό κομματιού και έπειτα πατήστε **PROGRAM** για επιβεβαίωση.
- 4 Επαναλάβετε τα βήματα 2 και 3 για να προγραμματίσετε περισσότερα κομμάτια
- 5 Πατήστε **▶||** για να πραγματοποιηθεί αναπαραγωγή των προγραμματισμένων κομματιών.
↳ Κατά τη διάρκεια της αναπαραγωγής, εμφανίζεται η ένδειξη [PROG] (προγραμματισμός).
 - Για να διαγράψετε το πρόγραμμα, στη θέση διακοπής, πατήστε **■**.

6 Ακρόαση ραδιοφώνου

Συντονισμός σε ραδιοφωνικό σταθμό



Συμβουλή

- Για βέλτιστη λήψη FM, προεκτείνετε πλήρως την κεραία FM και προσαρμόστε τη θέση της.
- Για βέλτιστη λήψη MW, προσαρμόστε τη θέση της κύριας μονάδας.

- 1 Πατήστε **TUN** στο τηλεχειριστήριο για να επιλέξετε πηγή δέκτη.
- 2 Πατήστε **TUN** για να επιλέξετε FM ή MW.
- 3 Πατήστε και κρατήστε πατημένο το ◀▶ για 2 δευτερόλεπτα τουλάχιστον.
 - ↳ Εμφανίζεται η ένδειξη [SEARCH] (αναζήτηση).
 - ↳ Το ραδιόφωνο συντονίζεται αυτόματα σε ένα σταθμό με ισχυρό σήμα λήψης.
- 4 Επαναλάβετε το βήμα 3 για να συντονιστείτε σε περισσότερους σταθμούς.
 - Για να συντονιστείτε σε σταθμό με ασθενές σήμα λήψης, πατήστε επανειλημμένα ◀▶ μέχρι να εντοπίσετε βέλτιστη λήψη.

Αυτόματος προγραμματισμός ραδιοφωνικών σταθμών



Σημείωση

- Μπορείτε να προγραμματίσετε έως 20 προεπιλεγμένους ραδιοφωνικούς σταθμούς.

- 1 Σε λειτουργία δέκτη, πατήστε και κρατήστε πατημένο το **PROGRAM** για 2 δευτερόλεπτα για ενεργοποίηση της λειτουργίας αυτόματου προγραμματισμού.
 - ↳ Η ένδειξη [AUTO] (αυτόματο) εμφανίζεται και αρχίζει να αναβοσβήνει.
 - ↳ Πραγματοποιείται προγραμματισμός όλων των διαθέσιμων σταθμών σύμφωνα με την ισχύ του σήματος λήψης της ζώνης συχνότητας.
 - ↳ Πραγματοποιείται αυτόματη μετάδοση του πρώτου προγραμματισμένου ραδιοφωνικού σταθμού.

Μη αυτόματος προγραμματισμός ραδιοφωνικών σταθμών



Σημείωση

- Μπορείτε να προγραμματίσετε έως 20 προεπιλεγμένους ραδιοφωνικούς σταθμούς.

- 1 Συντονιστείτε σε έναν ραδιοφωνικό σταθμό.
- 2 Πατήστε **PROGRAM** για ενεργοποίηση της λειτουργίας προγραμματισμού.
 - ↳ Η ένδειξη [PROG] (program) αναβοσβήνει στην οθόνη.

- 3 Πατήστε **ALBUM/PRESET +/-** για να εκχωρήσετε έναν αριθμό (1 έως 20) στο ραδιοφωνικό σταθμό και, στη συνέχεια, πατήστε **PROGRAM** για επιβεβαίωση.
 - ↳ Εμφανίζονται ο αριθμός προεπιλογής και η συχνότητα του προεπιλεγμένου σταθμού.
- 4 Επαναλάβετε τα παραπάνω βήματα για προγραμματισμό άλλων σταθμών.



Σημείωση

- Για αντικατάσταση ενός προγραμματισμένου σταθμού, αποθηκεύστε κάποιον άλλο σταθμό στη θέση του.

Επιλογή προεπιλεγμένου ραδιοφωνικού σταθμού

- 1 Σε λειτουργία δέκτη, πατήστε **ALBUM/PRESET +/-** για να επιλέξετε έναν προρυθμισμένο αριθμό.

7 Αναπαραγωγή κασέτας

- 1 Πατήστε **TAPE/AUX** στην κύρια μονάδα για να επιλέξετε πηγή κασέτας.
- 2 Πατήστε **OPEN** στην πρόσοψη για να ανοίξετε το κάλυμμα των κουμπιών του κασετόφωνου.
- 3 Πατήστε **■▲** για να ανοίξετε τη θύρα της κασέτας.
- 4 Τοποθετήστε την κασέτα με το άνοιγμα προς τα κάτω και το μεγαλύτερο μέρος της ταινίας αριστερά.
- 5 Πατήστε **▶** για έναρξη της αναπαραγωγής.
 - Για προσωρινή διακοπή/συνέχιση αναπαραγωγής, πατήστε **||**.
 - Για γρήγορη μετακίνηση της κασέτας προς τα εμπρός/πίσω, πατήστε **◀◀/▶▶**.
 - Για διακοπή της αναπαραγωγής, πατήστε **■▲**.



Σημείωση

- Κατά την αναπαραγωγή ή την εγγραφή κασέτας, δεν είναι δυνατή η αλλαγή πηγής ήχου.

8 Προσαρμογή ήχου

Προσαρμογή έντασης

- 1 Κατά τη διάρκεια της αναπαραγωγής, πατήστε **VOL +/-** για αύξηση/μείωση του επιπέδου της έντασης.

Επιλογή προκαθορισμένου ηχητικού εφέ

- 1 Κατά τη διάρκεια της αναπαραγωγής, πατήστε επανειλημμένα **DSC** για επιλογή:
 - [OPTIMAL] (optimal)
 - [JAZZ] (jazz)
 - [TECHNO] (techno)
 - [ROCK] (rock)

Βελτίωση μπάσων

- 1 Κατά τη διάρκεια της αναπαραγωγής, πατήστε **DBB** για ενεργοποίηση ή απενεργοποίηση της δυναμικής βελτίωσης μπάσων.
 - ↳ Εάν είναι ενεργοποιημένο το DBB, εμφανίζεται η ένδειξη DBB.

Σίγαση ήχου

- 1 Κατά τη διάρκεια της αναπαραγωγής, πατήστε **MUTE** για σίγαση/κατάργηση της σίγασης του ήχου.

9 Άλλες λειτουργίες

Ακρόαση από εξωτερική συσκευή

Μπορείτε επίσης να ακούσετε μουσική από μια εξωτερική συσκευή ήχου μέσω του συστήματος ήχου.

Για συσκευή ήχου με υποδοχή ακουστικών:

- 1 Πατήστε επανειλημμένα **AUX/MP3 LINK** στο τηλεχειριστήριο για επιλογή πηγής MP3 link.
- 2 Συνδέστε το παρεχόμενο καλώδιο MP3 Link στην:
 - υποδοχή **MP3 LINK** της μονάδας.
 - υποδοχή ακουστικών ενός MP3 player.
- 3 Ξεκινήστε την αναπαραγωγή του MP3 player. (Ανατρέξτε στο εγχειρίδιο χρήσης του MP3 player)

Για άλλες συσκευές ήχου:

- 1 Πατήστε **AUX/MP3-LINK** επανειλημμένα για επιλογή της πηγής AUX.
- 2 Συνδέστε τα καλώδια ήχου:
 - στις υποδοχές **AUX IN** της μονάδας.
 - στις υποδοχές εξόδου ήχου της συσκευής ήχου.
- 3 Ξεκινήστε την αναπαραγωγή της συσκευής. (Ανατρέξτε στο εγχειρίδιο χρήσης της συσκευής)

Εγγραφή από δίσκο

- 1 Πατήστε **DISC** για επιλογή πηγής δίσκου.
- 2 Τοποθετήστε ένα δίσκο στη θήκη με την τυπωμένη πλευρά προς τα πάνω.
- 3 Πατήστε **■▲** για να ανοίξετε τη θήκη κασέτας.

- 4 Τοποθετήστε μια κενή κασέτα και κλείστε τη θήκη κασέτας.
- 5 Για εγγραφή από ένα συγκεκριμένο κομμάτι, πατήστε **◀▶** για να επιλέξετε το κομμάτι.
- 6 Για εγγραφή κομματιών σε μια συγκεκριμένη συχνότητα, προγραμματίστε τα κομμάτια (δείτε **“Επιλογές αναπαραγωγής” > “Προγραμματισμός κομματιών”**).

- 7 Πατήστε **●** για να ξεκινήσετε την εγγραφή.
 - Για παύση, πατήστε **■**. Για συνέχιση, πατήστε **■** ξανά.
 - Για διακοπή, πατήστε **■▲**.

Εγγραφή από ραδιόφωνο

- 1 Συντονιστείτε σε ένα ραδιοφωνικό σταθμό.
- 2 Πατήστε **■▲** για να ανοίξετε τη θύρα της κασέτας.
- 3 Τοποθετήστε μια κενή κασέτα και κλείστε τη θήκη κασέτας.
- 4 Πατήστε **●** για να ξεκινήσετε την εγγραφή.
 - Για παύση, πατήστε **■**. Για συνέχιση, πατήστε **■** ξανά.
 - Για διακοπή, πατήστε **■▲**.

Εγγραφή από εξωτερική πηγή

- 1 Πατήστε **USB** ή **AUX/MP3 LINK** για επιλογή εξωτερικής πηγής.
- 2 Συνδέστε την εξωτερική συσκευή.
- 3 Πραγματοποιήστε αναπαραγωγή της επιλεγμένης πηγής.
- 4 Τοποθετήστε μια κενή κασέτα και κλείστε τη θύρα κασέτας.
- 5 Πατήστε **●** για έναρξη της εγγραφής.
 - Για παύση, πατήστε **■**. Για συνέχιση, πατήστε **■** ξανά.

- Για διακοπή, πατήστε ■▲.

Ρύθμιση χρονοδιακόπτη αυτόματης διακοπής λειτουργίας

Η μονάδα μπορεί να μεταβεί αυτόματα σε κατάσταση αναμονής μετά από καθορισμένο χρονικό διάστημα.

- 1 Όταν η μονάδα είναι ενεργοποιημένη, πατήστε επανειλημμένα **SLEEP** για να επιλέξετε μια προκαθορισμένη χρονική περίοδο (σε λεπτά).
 - ↳ Όταν έχει ενεργοποιηθεί ο χρονοδιακόπτης αυτόματης διακοπής λειτουργίας, στην οθόνη εμφανίζεται η ένδειξη zZ.

Για να απενεργοποιήσετε το χρονοδιακόπτη αυτόματης διακοπής λειτουργίας

- 1 Πατήστε επανειλημμένα **SLEEP** μέχρι να εμφανιστεί η ένδειξη "SLP OFF" (ακύρωση αυτόματης διακοπής λειτουργίας).
 - ↳ Όταν απενεργοποιηθεί ο χρονοδιακόπτης, η ένδειξη zZ εξαφανίζεται από την οθόνη.

Ρύθμιση ώρας αφύπνισης

Η μονάδα αυτή μπορεί να χρησιμοποιηθεί ως ξυπνητήρι. Η τελευταία επιλεγμένη πηγή έχει ενεργοποιηθεί για αναπαραγωγή σε προκαθορισμένο χρονικό διάστημα.

- 1 Βεβαιωθείτε ότι έχετε ρυθμίσει το ρολόι σωστά.
- 2 Πατήστε και κρατήστε πατημένο το **TIMER** στο τηλεχειριστήριο για περισσότερα από 2 δευτερόλεπτα.
 - ↳ Τα ψηφία της ώρας εμφανίζονται και αρχίζουν να αναβοσβήνουν.
- 3 Πατήστε ◀▶ για να ρυθμίσετε την ώρα.

- 4 Πατήστε **TIMER** για επιβεβαίωση.
 - ↳ Τα ψηφία των λεπτών εμφανίζονται και αρχίζουν να αναβοσβήνουν.
- 5 Πατήστε ◀▶ για να ρυθμίσετε τα λεπτά.
- 6 Πατήστε **TIMER** για επιβεβαίωση.
 - ↳ Ο χρονοδιακόπτης έχει ρυθμιστεί και ενεργοποιηθεί.

Για να επιλέξετε μια πηγή για ενεργοποίηση ως ήχο αφύπνισης:

- 1 Πατήστε **DISC, TUN, USB, AUX/MP3 LINK**, ή **TAPE/AUX** για επιλογή πηγής.
 - Για DISC: βεβαιωθείτε ότι υπάρχει δίσκος στη θήκη δίσκου.
 - Για TUNER: συντονιστείτε σε ραδιοφωνικό σταθμό
 - Για USB: συνδέστε μια συσκευή USB.
 - Για AUX/MP3 LINK: βεβαιωθείτε ότι η εξωτερική συσκευή είναι συνδεδεμένη και ενεργοποιημένη.
 - Για TAPE: βεβαιωθείτε ότι υπάρχει κασέτα στην υποδοχή κασέτας και πατήστε το κουμπί ▶.
- 2 Πατήστε ☺ για να μεταβεί η μονάδα σε λειτουργία αναμονής.

Ενεργοποίηση και απενεργοποίηση ώρας αφύπνισης

- 1 Πατήστε **TIMER** επανειλημμένα για να ενεργοποιήσετε ή να απενεργοποιήσετε το χρονοδιακόπτη.
 - ↳ Εάν ο χρονοδιακόπτης έχει ενεργοποιηθεί, στην οθόνη εμφανίζεται η ένδειξη ☺.
 - ↳ Εάν ο χρονοδιακόπτης έχει απενεργοποιηθεί, η ένδειξη ☹ εξαφανίζεται από την οθόνη.

Ακρόαση μέσω του ακουστικών

- 1 Συνδέστε ακουστικά στην υποδοχή 🎧 της μονάδας.

10 Πληροφορίες προϊόντος

Σημείωση

- Οι πληροφορίες προϊόντος υπόκεινται σε αλλαγή χωρίς προειδοποίηση.

Προδιαγραφές

Ενισχυτής

Ονομαστική ισχύς εξόδου	4X30W RMS
Απόκριση συχνοτήτων	63 - 16000 Hz, ±3dB
Λόγος σήματος προς θόρυβο	>62dB

Δίσκος

Τύπος λείζερ	Ημιαγωγός
Διάμετρος δίσκου	12cm/8cm
Υποστηριζόμενοι δίσκοι	CD-DA, CD-R, CD-RW, MP3-CD, WMA-CD
DAC ήχου	24Bit / 44,1kHz
Συνολική αρμονική παραμόρφωση	<1%
Απόκριση συχνοτήτων	63Hz - 16kHz
Λόγος σήματος προς θόρυβο	>65dBA

Δέκτης

FM

Εύρος συντονισμού	87,5-108 MHz
Πλέγμα συντονισμού	50 KHz
Ευαισθησία	
– Μονοφωνικός, λόγος σήματος προς θόρυβο	<22 dB
– Στερεοφωνικός, λόγος σήματος προς θόρυβο	<45 dB
Επιλεκτικότητα αναζήτησης	<28 dB
Συνολική αρμονική παραμόρφωση	< 3%
Λόγος σήματος προς θόρυβο	>45 dB

MW

Εύρος συντονισμού	531 - 1602 kHz
-------------------	----------------

Υποδοχή κασέτας

Απόκριση συχνοτήτων	63-8000Hz (8dB)
– Κανονική κασέτα (τύπος I)	
Λόγος σήματος προς θόρυβο	35dBA
– Κανονική κασέτα (τύπος I)	
Φαινόμενο διακύμανσης ταχύτητας	<=0,4% DIN

Ηχεία

Σύνθετη αντίσταση ηχείων	8ohm
--------------------------	------

Γενικές πληροφορίες

Ρεύμα AC	220 - 230V, 50Hz
Κατανάλωση ενέργειας σε λειτουργία	55W
Κατανάλωση ενέργειας κατά την αναμονή	<2W
Κατανάλωση ενέργειας κατά τη λειτουργία αναμονής Eco Power	<1W
USB direct	Έκδοση 2.0/1.1
Διαστάσεις	
– Κύρια μονάδα (π x υ x β)	220 x 292 x 285 χιλ.
– Ηχείο (π x υ x β)	207 x 292 x 186 χιλ.
Βάρος	
- Με τη συσκευασία	10,8 κιλά
- Κύρια μονάδα	4,3 κιλά
- Ηχείο	2 x 2,8 κιλά

Πληροφορίες δυνατότητας αναπαραγωγής μέσω USB

Συμβατές συσκευές USB:

- Μνήμη USB flash (USB 2.0 ή USB 1.1)
- Συσκευές αναπαραγωγής USB flash (USB 2.0 ή USB 1.1)
- Κάρτες μνήμης (απαιτείται πρόσθετη συσκευή ανάγνωσης κάρτας για να λειτουργεί με αυτή τη μονάδα)

Υποστηριζόμενα φορμά:

- USB ή φορμά αρχείου μνήμης FAT12, FAT16, FAT32 (μέγεθος τομέα: 512 byte)
- Ρυθμός bit MP3 (ρυθμός δεδομένων): 32-320 Kbps και μεταβλητός ρυθμός bit
- WMA v9 ή προηγούμενη έκδοση
- Ο μέγιστος αριθμός ένθετου καταλόγου είναι 8 επίπεδα

- Αριθμός άλμπουμ/φακέλων: μέγιστο 99
- Αριθμός κομματιών/τίτλων: μέγιστο 999
- Ετικέτα ID3 v2.0 ή μεταγενέστερη έκδοση
- Όνομα αρχείου σε Unicode UTF8 (μέγιστο μήκος: 128 byte)

Μη υποστηριζόμενα φορμά:

- Κενά άλμπουμ: κενό άλμπουμ είναι το άλμπουμ που δεν περιέχει αρχεία MP3/WMA, και δεν θα εμφανίζεται στην οθόνη.
- Τα μη υποστηριζόμενα φορμά αρχείων παραλείπονται. Για παράδειγμα, τα έγγραφα Word (.doc) ή τα αρχεία MP3 με επέκταση .dlf παραβλέπονται και δεν πραγματοποιείται αναπαραγωγή τους.
- Αρχεία ήχου AAC, WAV, PCM
- Αρχεία WMA με προστασία DRM (.wav, .m4a, .m4p, .mp4, .aac)
- Αρχεία WMA σε φορμά Lossless

Υποστηριζόμενα φορμά δίσκων MP3

- ISO9660, Joliet
- Μέγιστος αριθμός τίτλων: 511 (ανάλογα με το μήκος του ονόματος αρχείου)
- Μέγιστος αριθμός άλμπουμ: 511
- Ο μέγιστος αριθμός ένθετου καταλόγου είναι 8 επίπεδα
- Υποστηριζόμενες συχνότητες δειγματοληψίας: 32 kHz, 44,1 kHz, 48 kHz
- Υποστηριζόμενοι ρυθμοί bit : 32~256 (kbps), μεταβλητοί ρυθμοί bit
- Ετικέτα ID3 v2.0 ή μεταγενέστερη έκδοση

Συντήρηση

Καθαρισμός περιβλήματος

- Χρησιμοποιείτε ένα ελαφρώς νοτισμένο μαλακό πανί και ένα ήπιο καθαριστικό διάλυμα. Μην χρησιμοποιείτε διαλύματα που περιέχουν οινόπνευμα, αλκοόλη, αμμωνία ή λειαντικά μέσα.

Καθαρισμός δίσκων

- Όταν ένας δίσκος είναι βρόμικος, καθαρίστε τον με ένα πανί καθαρισμού. Σκουπίστε το δίσκο με κίνηση από το κέντρο προς τα έξω.

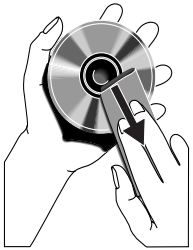

- Μην χρησιμοποιείτε διαλύτες όπως βενζίνη, διαλυτικά, καθαριστικά του εμπορίου ή αντιστατικό σπρέι που προορίζονται για αναλογικούς δίσκους.

Καθαρισμός φακού δίσκου

- Μετά από παρατεταμένη χρήση, στο φακό δίσκου μπορεί να συσσωρευτεί σκόνη ή βρομιά. Για να εξασφαλίσετε καλή ποιότητα αναπαραγωγής, καθαρίστε το φακό δίσκου με το καθαριστικό φακών CD της Philips ή οποιοδήποτε καθαριστικό του εμπορίου. Ακολουθήστε τις οδηγίες που παρέχονται με το καθαριστικό.

Καθαρισμός των κεφαλών και των διαδρομών κασέτας

- Για να εξασφαλίσετε καλή ποιότητα εγγραφής και αναπαραγωγής, καθαρίστε τις κεφαλές **A**, τον(ους) άξονα(ες) **B**, και τον(ους) κύλινδρο(ους) πίεσης **C** έπειτα από κάθε 50 ώρες λειτουργίας του κασετόφωνου.
- Χρησιμοποιήστε μια μπατονέτα ελαφρώς νοτισμένη με καθαριστικό υγρό ή οινόπνευμα.

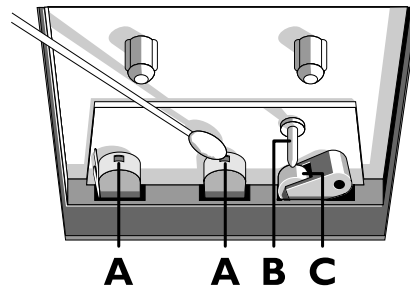

- Μπορείτε επίσης να καθαρίσετε τις κεφαλές με την αναπαραγωγή μιας κασέτας καθαρισμού.

Απομαγνητισμός κεφαλών

- Χρησιμοποιήστε μια κασέτα απομαγνητισμού την οποία μπορείτε να προμηθευτείτε από τον αντιπρόσωπό σας.

11 Αντιμετώπιση προβλημάτων



Προειδοποίηση

- Μην αφαιρείτε ποτέ το περίβλημα αυτής της συσκευής.

Για να εξακολουθεί να ισχύει η εγγύηση, μην επιχειρήσετε να επιδιορθώσετε το σύστημα μόνοι σας.

Εάν αντιμετωπίσετε προβλήματα κατά τη χρήση της συσκευής, ελέγξτε τα παρακάτω σημεία πριν ζητήσετε επισκευή. Εάν το πρόβλημα εξακολουθεί να υφίσταται, επισκεφθείτε την ιστοσελίδα της Philips (www.philips.com/welcome). Όταν επικοινωνείτε με τη Philips, βεβαιωθείτε ότι βρίσκεστε κοντά στη συσκευή και ότι έχετε διαθέσιμα τον αριθμό μοντέλου και το σειριακό αριθμό.

Η συσκευή δεν τροφοδοτείται με ρεύμα

- Βεβαιωθείτε ότι το βύσμα τροφοδοσίας AC της μονάδας είναι σωστά συνδεδεμένο.
- Βεβαιωθείτε ότι η πρίζα AC τροφοδοτείται με ρεύμα.
- Για εξοικονόμηση ενέργειας, το σύστημα απενεργοποιείται αυτόματα μετά την πάροδο 15 λεπτών εάν έχει ολοκληρωθεί η αναπαραγωγή του κομματιού και δεν πατηθεί κανένα κουμπί ελέγχου.

Δεν παράγεται ήχος ή παράγεται ήχος κακής ποιότητας

- Προσαρμόστε την ένταση του ήχου.
- Βεβαιωθείτε ότι τα ηχεία είναι σωστά συνδεδεμένα.
- Βεβαιωθείτε ότι το γυμνό τμήμα των καλωδίων ηχείων συγκρατείται.

Έχει αντιστραφεί η αριστερή με τη δεξιά έξοδο ήχου

- Ελέγξτε τις συνδέσεις και τη θέση των ηχείων.

Η μονάδα δεν ανταποκρίνεται

- Αποσυνδέστε το βύσμα τροφοδοσίας AC, ξανασυνδέστε το και ενεργοποιήστε ξανά το σύστημα.
- Για εξοικονόμηση ενέργειας, το σύστημα απενεργοποιείται αυτόματα μετά την πάροδο 15 λεπτών εάν έχει ολοκληρωθεί η αναπαραγωγή του κομματιού και δεν πατηθεί κανένα κουμπί ελέγχου.

Το τηλεχειριστήριο δεν λειτουργεί

- Πριν πατήσετε οποιοδήποτε κουμπί λειτουργίας, επιλέξτε πρώτα τη σωστή πηγή από το τηλεχειριστήριο και όχι από την κύρια μονάδα.
- Μειώστε την απόσταση ανάμεσα στο τηλεχειριστήριο και τη μονάδα.
- Τοποθετήστε την μπαταρία με τη σωστή πολικότητα (σύμβολα +/-) όπως υποδεικνύεται.
- Αντικαταστήστε τη μπαταρία.
- Στρέψτε το τηλεχειριστήριο απευθείας προς τον αισθητήρα που βρίσκεται στην πρόσοψη της μονάδας.

Δεν εντοπίζεται δίσκος

- Εισαγάγετε ένα δίσκο.
- Βεβαιωθείτε ότι ο δίσκος δεν έχει τοποθετηθεί ανάποδα.
- Περιμένετε μέχρι να καθαρίσει η υγρασία που έχει συγκεντρωθεί στο φακό.
- Αντικαταστήστε ή καθαρίστε το δίσκο.
- Χρησιμοποιήστε ένα ολοκληρωμένο CD ή έναν δίσκο σωστού φορμά.

Κακή ραδιοφωνική λήψη

- Αυξήστε την απόσταση μεταξύ της μονάδας και της τηλεόρασης ή του VCR.
- Προεκτείνετε πλήρως την κεραία FM.
- Αντί αυτού, συνδέστε μια εξωτερική κεραία FM.

Ο χρονοδιακόπτης δεν λειτουργεί

- Ρυθμίστε σωστά το ρολόι.
- Ενεργοποιήστε το χρονοδιακόπτη.

Η ρύθμιση ρολογιού/χρονοδιακόπτη διαγράφηκε

- Υπήρξε διακοπή ρεύματος ή το τροφοδοτικό αποσυνδέθηκε.
- Ρυθμίστε ξανά το ρολόι/χρονοδιακόπτη.

Η συσκευή USB δεν υποστηρίζεται

- Η συσκευή USB δεν είναι συμβατή με τη μονάδα. Δοκιμάστε να συνδέσετε άλλη συσκευή.

