

Italia

DICHIARAZIONE DI CONFORMITA'

Si dichiara che l'apparecchio FWM185 Philips risponde alle prescrizioni dell'art. 2 comma 1 del D.M. 28 Agosto 1995 n. 548.

Fatto a Eindhoven

Philips Consumer Electronics
Phillips, Glaslaan 2
5616 JB Eindhoven, The Netherlands

CAUTION

Use of controls or adjustments or performance of procedures other than herein may result in hazardous radiation exposure or other unsafe operation.

VAROITUS

Muiden kuin tässä esitettyjen toimintojen säädön tai asetusten muutto saattaa altistaa vaaralliselle säteilylle tai muille vaarallisille toiminnoille.

Norge

Typeskilt finnes på apparatens underside.

Observer: Nettbryteren er sekundert innkopleet. Den innebygde nettdelen er derfor ikke frakopleet nettet så lenge apparatet er tilsluttet nettkontakten.

For å redusere faren for brann eller elektrisk støt, skal apparatet ikke utsettes for regn eller fuktighet.

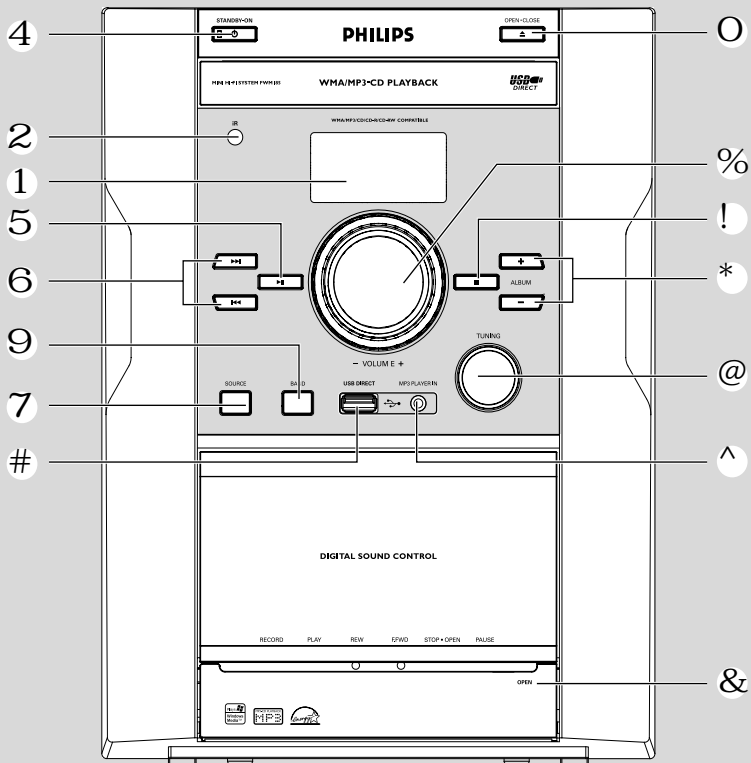
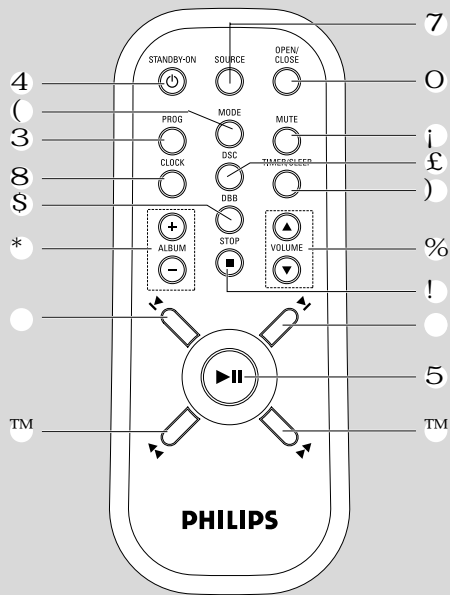

DK

Advarsel: Usynlig laserstråling ved åbning når sikkerhedsafbrydere er ude af funktion. Undgå udsættelse for stråling.

Bemærk: Netafbryderen er sekundært indkoblet og afbryder ikke strømmen fra nettet. Den indbyggede netdel er derfor tilsluttet til lysnettet så længe netstikket sidder i stikkontakten.

S

Klass 1 laseraparat

Varning! Om apparaten används på annat sätt än i denna bruksanvisning specificerats, kan användaren utsättas för osynlig laserstråling, som överskrider gränsen för laserklass 1.

Observera! Stömbrytaren är sekundärt kopplad och bryter inte strömmen från nätet. Den inbyggda nätdelen är därför ansluten till elnätet så länge stickproppen sitter i vägguttaget.

SF

Luokan 1 laserlaite

Varoitus! Laitteen käyttäminen muulla kuin tässä käyttöohjeessa mainitulla tavalla saattaa altistaa käyttäjän turvallisuusluokan 1 ylittävälle näkymättömälle lasersäteilylle.

Oikeus muutoksiin varataan. Laite ei saa olla alttiina tippu- ja roiskevedelle.

Huom. Toiminnanvalitsin on kytketty toisiopuolelle, eikä se kytke laitetta irti sähköverkosta. Sisäänrakennettu verkko-osa on kytkettynä sähköverkkoon aina silloin, kun pistoke on pistorasiassa.

Index

English 6

Français 25

Español 44

Deutsch 63

Nederlands 82

Italiano 101

Svenska 120

Dansk 139

Suomi 158

Português 177

Ελληνικά 196

English

Français

Español

Deutsch

Nederlands

Italiano

Svenska

Dansk

Suomi

Português

Ελληνικά

Allgemeine Information

Mitgeliefertes zubehör	64
Angaben zu Umweltschutzmaßnahmen	64
Informationen zur Sicherheit	64

Vorbereitung

Anschlüsse auf der Rückseite	65
Zusätzliche anschlüsse	66
Einlegen der Batterien in die Fernbedienung 66	

Bedienelemente

Bedienelemente am Gerät und auf der Fernbedienung	67
---	----

Grundfunktionen

Einschalten der Anlage	68
Energiesparende automatische Standby-funktion	68
Einstellen von Lautstärke und Klang	68

CD/MP3/WMA-Wiedergabe

Abspielen einer CD	69
Wahl eines anderen Titels	69
Finding a passage within a track	69
Abspielen einer MP3/WMA-Disc	69-70
CDs zur wiedergabe	70
Verschiedene Abspielmodi : SHUFFLE und REPEAT	70
Programmieren von Titelnummern	70
Löschen eines Programms	70

Radioempfang

Einstellen auf Radiosender	71
----------------------------------	----

Kassettenbetrieb/Aufnahme

Abspielen von Cassetten	72
Allgemeine informationen über die aufnahme72	
Synchro Start CD-Aufzeichnung	72
Überspielen vom Radio	73
Aufnehmen von externen Quellen	73

Externe Signalquellen

Verwenden eines USB-Massenspeichergeräts ..	74-75
Anschluss eines externen Gerätes	75

Uhr/Timer

Einstellen der Uhrzeit	76
Sleep-Timer-einstellung	76
TIMER einstellen	77

Technische Daten

Wartung und Pflege

Fehlersuche

Die unbefugte Vervielfältigung urheberrechtlich geschützter Werke, einschließlich Computerprogramme, Dateien, Rundfunksendungen und musikalischer Werke, kann eine Verletzung des Urheberrechts darstellen und eine Strafbarkeit begründen. Dieses Gerät darf zu den genannten mißbräulichen Zwecken nicht verwendet werden.



Be responsible
Respect copyrights

Allgemeine Information

Herzlichen Glückwunsch zu Ihrem Kauf und willkommen bei Philips!

Um den Support von Philips optimal zu nutzen, registrieren Sie Ihr Produkt bitte unter: www.philips.com/welcome.

Mitgeliefertes zubehör

- 2 Lautsprecherboxen
- Fernbedienung
- MW-Rahmenantenne

Angaben zu

Umweltschutzmaßnahmen

Auf überflüssige Verpackungsmaterialien wurde verzichtet. Wir haben uns bemüht, dafür zu sorgen, daß die Verpackung leicht in drei Monomaterialien trennbar ist: Pappe (Karton), Polystyrol-Schaumstoff (Transportschutz) und Polyäthylen (Beutel, Schaumstoff-Schutzfolie).

Die Anlage besteht aus recyclingfähigen und wiederverwendbaren Materialien, die von einem darauf spezialisierten Unternehmen zerlegt werden können. Bitte beachten Sie die örtlichen Vorschriften in bezug auf die Entsorgung von Verpackungsmaterial, leeren Batterien und Altgeräten.

Informationen zur Sicherheit

- Stellen Sie vor der Inbetriebnahme der Anlage sicher, dass die auf dem Typenschild angegebene Betriebsspannung (oder die Spannungsangabe neben den Spannungswahlschalter) der Anlage mit der örtlichen Netzspannung übereinstimmt. Falls nicht, wenden Sie sich an den Händler.
- Stellen Sie die Anlage auf eine flache, stabile Oberfläche.
- Stellen Sie die Anlage an einem ausreichend belüfteten Ort auf, um Überhitzung im Innern zu vermeiden. Halten Sie mindestens 10 cm (4 Zoll) Freiraum an der Rückseite und Oberseite des Geräts und 5 cm (2 Zoll) an beiden Seiten frei.
- Die Belüftung des Geräts darf nicht dadurch beeinträchtigt werden, dass die Lüftungsöffnungen durch Zeitungen, Tischtücher, Vorhänge etc. abgedeckt werden.
- Schützen Sie die Anlage, die Batterien und CDs vor übermäßiger Feuchtigkeit, Regen, Sand oder Hitze von Heizkörpern oder durch direkte Sonneneinstrahlung.

- Stellen Sie keine Gegenstände mit offenen Flammen, etwa angezündete Kerzen, auf das Gerät.
- Stellen Sie keine mit Flüssigkeiten gefüllten Behälter, etwa Vasen, auf den Apparat.
- Der Apparat darf Tropf- und Spritzwasser nicht ausgesetzt werden.
- Installieren Sie das System in der Nähe einer Wandsteckdose und so, dass der Netzstecker gut erreichbar ist.
- Wenn die Anlage direkt aus einer kalten in eine warme Umgebung gebracht oder in einem sehr feuchten Raum aufgestellt wird, kann sich Kondensfeuchtigkeit auf der Optik der Disk-Abtasteinheit im Inneren der Anlage bilden. In einem solchen Fall wird der CD-Spieler nicht normal funktionieren. Lassen Sie das Gerät ungefähr eine Stunde ohne eingelegte CD eingeschaltet stehen, bis eine normale Wiedergabe wieder möglich ist.
- Die mechanischen Bauteile des Geräts sind mit selbstschmierenden Lagern ausgestattet und dürfen nicht geölt oder geschmiert werden.
- **Wenn die Anlage auf Standby-Betrieb geschaltet wird, verbraucht sie dennoch etwas Strom. Um die Anlage vollständig vom Netz zu trennen den Netzstecker aus der Steckdose ziehen.**

Entsorgung Ihres Altgerätes

Ihr Produkt ist aus hochqualitativen Materialien und Bestandteilen hergestellt, die dem Recycling zugeführt und wieder verwertet werden können.



Falls dieses Symbol eines durchgestrichenen Müllcontainers auf Rollen auf diesem Produkt angebracht ist, bedeutet dies, dass es von der Europäischen Richtlinie 2002/96/EG erfasst wird.

Bitte informieren Sie sich über die örtlichen Sammelstellen für Elektroprodukte und elektronische Geräte.

Bitte beachten Sie die lokalen Vorschriften und entsorgen Sie Ihre Altgeräte nicht mit dem normalen Hausmüll. Die korrekte Entsorgung Ihres Altgerätes ist ein Beitrag zur Vermeidung möglicher negativer Folgen für die Umwelt und die menschliche Gesundheit.

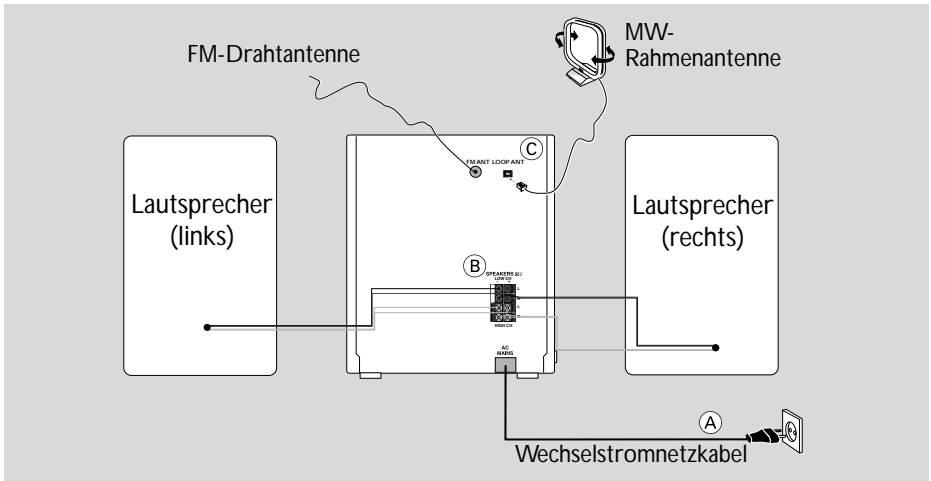

Anschlüsse auf der Rückseite

Das Typenschild befindet sich auf der Rückseite der Anlage.

A Stromversorgung

Vergewissern Sie sich, bevor Sie den Netzstecker in die Steckdose stecken, dass alle übrigen Verbindungen hergestellt worden sind.

ACHTUNG!

- Für optimalen Betrieb nur das mitgelieferte Netzkabel benutzen.
- Niemals bei eingeschalteter Netzspannung Verbindungen herstellen oder ändern.
- Sichtbare und unsichtbare Laserstrahlung. Bei geöffneter Abdeckung sollten Sie den Strahl nicht ansehen.
- Hochspannung! Nicht öffnen! Sie setzen sich der Gefahr eines elektrischen Schlages aus! Das Gerät enthält keine Teile, die vom Benutzer repariert werden können.
- Modifikationen am Gerät können zu gefährlichen EMV-Strahlungen oder anderen gefährlichen Vorgängen führen.

Zum Schutz vor Überhitzung wurde ein Sicherheitsschaltkreis eingebaut. Deshalb kann die Anlage unter extremen Bedingungen automatisch auf Standby-Betrieb schalten. Lassen Sie die Anlage in einem solchen Fall abkühlen, bevor Sie sie wieder in Betrieb nehmen (dies trifft nicht auf alle Ausführungen zu).

B Speakers Connection

Front Speakers

Schließen Sie die Lautsprecherdrähte an den Lautsprecherklemmen SPEAKERS an: den rechten Lautsprecher an "R" und den linken Lautsprecher an "L". Schließen Sie die roten Drähte an die Woofer-Verbindungsklemmen "+" und die schwarzen Drähte an "-." sowie die blauen Drähte an die Tweeter-Verbindungsklemmen "+" und die schwarzen Drähte an die Klemmen mit der Markierung "-" an.

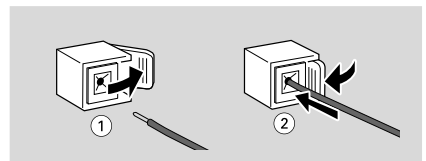

- Klemmen Sie das blanke Ende wie in der Abbildung dargestellt fest.

Hinweis:

- Für optimalen Klang die mitgelieferten Lautsprecher benutzen.
- Nicht mehr als einen Lautsprecher an ein Paar der mit +/- gekennzeichneten Lautsprecheranschlüsse anschließen.
- Keine Lautsprecher mit einer niedrigeren Impedanz als die der mitgelieferten Lautsprecher anschließen. Siehe den Abschnitt TECHNISCHE DATEN in dieser Bedienungsanleitung.

Vorbereitung

C Antennenanschluss

Schließen Sie die mitgelieferte MW-Schleifenantenne am entsprechenden Ausgang an. Ändern Sie die Position der Antenne, bis Sie einen optimalen Empfang haben.

MW-Antenne

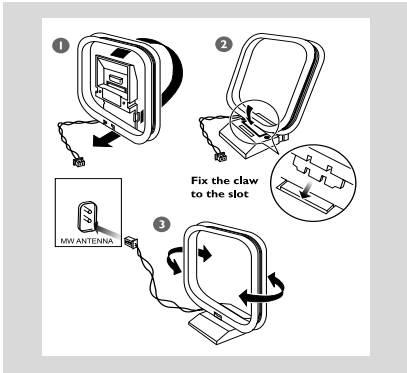

- Die Antenne so weit wie möglich von Fernsehgeräten, Videorecordern oder anderen Störquellen entfernt anbringen.

Zusätzliche anschlüsse

Zusätzliche Geräte und Verbindungskabel sind nicht mitgeliefert. Siehe die Bedienungsanleitung der angeschlossenen Zusatzgeräte für nähere Einzelheiten.

Anschließen eines USB-Geräts oder einer Speicherkarte

Durch Anschluss eines USB-Massenspeichergeräts an das Hi-Fi-System können Sie die im Gerät gespeicherte Musik über die leistungsfähigen Lautsprecher des Hi-Fi-Systems wiedergeben.

- WesternStecken Sie den USB-Stecker des USB-Geräts in die Buchse  am Gerät.

für Geräte mit USB-Kabel:

- 1 Stecken Sie ein Ende des USB-Kabels (nicht mitgeliefert) in die Buchse  am Gerät.
- 2 Verbinden Sie das andere Ende des USB-Kabels mit dem USB-Ausgang am USB-Gerät.

für Geräte mit USB-Kabel:

- 1 Stecken Sie die Speicherkarte in einen Kartenleser (nicht inbegriffen) ein

- 2 Verbinden Sie den Kartenleser über ein USB-Kabel (nicht mitgeliefert) mit der Buchse  am Gerät.

Anschluss eines Geräts ohne USB-Verbindung

Verbinden Sie die linke und rechte Buchse Audio OUT eines Fernsehgeräts, Videorecorders, Laser-Disc-Spielers, DVD-Spielers oder CD-Recorders mit den Buchsen **MP3 PLAYER IN**.

Einlegen der Batterien in die Fernbedienung

Batterien vom (Typ R03 oder AAA) in die Fernbedienung ein und achten Sie dabei auf die richtige Polung, die durch die Symbole "+" und "-" im Innern des Batteriefachs angegeben wird.

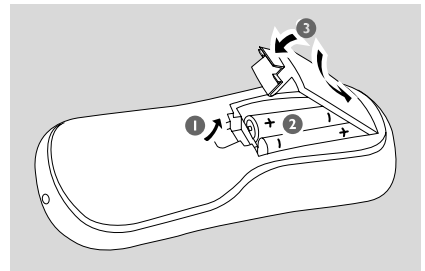

ACHTUNG!





- Entfernen Sie Batterien, wenn sie erschöpft sind oder längere Zeit nicht benutzt werden.
- Benutzen Sie keine alten und neuen Batterien oder verschiedene Batterietypen gleichzeitig.
- Batterien enthalten Chemikalien; sie sollten daher vorschriftsmäßig entsorgt werden.



Hinweise zur Entsorgung von Batterien

Für Ihr Produkt werden Batterien verwendet, für die die Europäische Richtlinie 2006/66/EG gilt und die nicht mit dem normalen Hausmüll entsorgt werden können.

Informieren Sie sich über die geltenden Bestimmungen Ihres Landes zur separaten Sammlung von Batterien. Die korrekte Entsorgung von Batterien hilft negative Auswirkungen auf Umwelt und Gesundheit zu vermeiden.

Bedienelemente am Gerät und auf der Fernbedienung

- 1 LCD Display**
 - zeigt den Gerätestatus.
- 2 IR SENSOR**
 - Infrarotsensor für die Fernbedienung.
- 3 PROG**
 - programmiert Titel und überprüft das Programm.
- 4 ECO POWER/STANDBY ON** 
 - schaltet das Gerät auf Bereitschaft (Standby)/ein.
- 5 **
 - beginnt mit dem oder unterbricht das CD-/USB-Abspielen.
- 6  / **
 - springt zum Anfang des aktuellen/ vorhergehenden/nächsten Tracks (Titel).
 - sucht innerhalb eines Titels /einer CD rückwärts oder vorwärts.
- 7 Source (CD/TAPE/TUNER/USB/MP3 IN)**
 - wählt die Klangquelle für CD/TAPE/ TUNER/ USB/MP3 IN.
- 8 CLOCK**
 - Einstellen der Uhr.
- 9 BAND (MW/FM ST/FM MONO)**
 - wählt ein Frequenzband aus: MW, FM (stereo) oder FM (mono).
- O OPEN/CLOSE**
 - öffnet/ schließt die CD-Lade.
- ! STOP** 
 - hält CD-/USB-Abspielen an oder löscht ein CD-Programm.
- @ TUNING**
 - stellt auf Radiosender ein.
- # USB DIRECT**
 - zur Verbindung mit einem externen USB-Massenspeichergerät.
- S DBB (Dynamic Bass Boost)**
 - optimiert die Tiefen (Baß).

- % VOLUME**  
 - stellt den Lautstärkepegel ein.
 - Einstellen der Stunden und Minuten für die Uhr und den Timer.
- ^ MP3 PLAYER IN**
 - 3,5 mm Audio-Eingangsbuchse.
- & Cassetten-Tasten**
 - RECORD**  beginnt mit der Aufnahme.
 - PLAY**  beginnt mit dem Abspielen.
 - REW**  / **F.FWD**  schnelles Rück-/Vorspulen.
 - STOP•OPEN**   hält das Band an; öffnet das Cassettenfach.
 - PAUSE**  unterbricht Aufzeichnung oder Wiedergabe (Abspielen).
- * ALBUM +/-**
 - wahl eines Albums.
- (MODE**
 - wählt die diversen Abspielmodi: REPEAT (Wiederholung) oder SHUFFLE (in zufälliger Reihenfolge).
-) TIMER/SLEEP**
 - aktiviert/deaktiviert den Timer.
 - aktiviert und deaktiviert die Sleeper-Zeit; wählt Sleeper-Zeit.
 - Anzeigen der verbleibenden Zeit bis zum Ausschalten.
- i MUTE**
 - unterbricht Sound-Wiedergabe und setzt sie fort.
- TM  **
 - springt zum Anfang des aktuellen/ vorhergehenden/nächsten Tracks (Titel).
 - sucht innerhalb eines Titels /einer CD rückwärts oder vorwärts.
- £ DSC (Digital Sound Control)**
 - wählt Klangeigenschaften: OPTIMAL, JAZZ, ROCK oder TECHNO.
-  / **
 - springt zum Anfang des aktuellen/ vorhergehenden/nächsten Tracks (Titel).

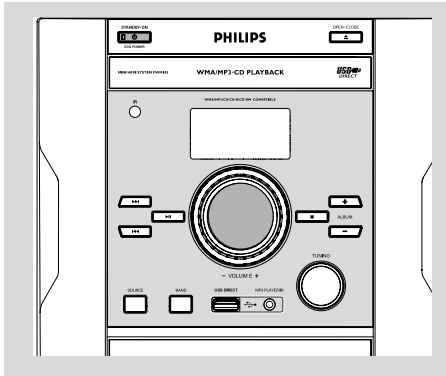

WICHTIG:

Bevor Sie die Anlage in Betrieb nehmen, sollten Sie die Vorbereitung wie oben beschrieben abgeschlossen haben.

Einschalten der Anlage

- Taste **STANDBY-ON** .
→ Das Gerät schaltet auf die zuletzt gewählte Klangquelle um.

Umschalten auf Eco Power Standby-modus

- Taste **STANDBY-ON** .
→ Die Lautstärke, die interaktiven Klangeinstellungen, der zuletzt ausgewählte Modus sowie Tonquellen- und Tunervoreinstellungen verbleiben im Speicher des Players.

Energiesparende automatische Standby-funktion

Die Energiesparfunktion wechselt automatisch in den Standby-Modus, wenn Sie innerhalb von 30 Minuten nach der letzten Wiedergabe einer Disc keine Taste betätigt haben.

Einstellen von Lautstärke und Klang

- 1 Passen Sie die Lautstärke über den Regler **VOLUME** oder durch Drücken der Taste **VOLUME ▲/▼** auf der Fernbedienung an.
→ In der Anzeige erscheinen der Lautstärkepegel  und eine Zahl von 0-40.

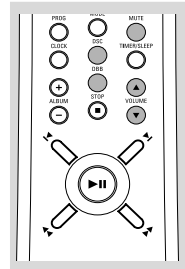

- 2 **DBB** drücken, um Baßoptimierung ein- oder auszuschalten.
→ In der Anzeige erscheint: **DBB** wenn DBB aktiviert ist.
 - 3 Den Regler für Interactive Sound **DSC** am Gerät oder auf der Fernbedienung einmal oder mehrmals drücken, um den gewünschten Soundeffekt zu wählen: OPTIMAL, JAZZ, ROCK oder TECHNO.
 - 4 **MUTE** auf der Fernbedienung drücken, um Sound-Wiedergabe sofort zu unterbrechen.
→ Das Abspielen wird ohne Sound fortgesetzt, und in der Anzeige erscheint **MUTE**.
- Zur Reaktivierung der Sound-Wiedergabe können Sie:
 - **MUTE** erneut drücken;
 - die Lautstärkereger ändern.

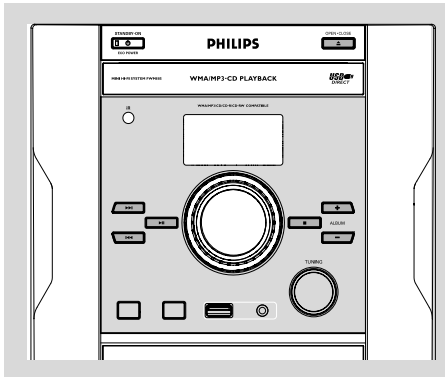

WICHTIG:

Die Linse des CD-Spielers sollte niemals berührt werden.

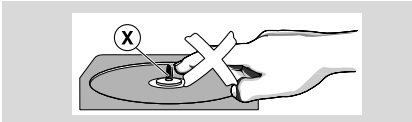

Abspielen einer CD

Dieser CD-Spieler spielt Audio Discs einschließlich CD-R, CD-R(W) ab und MP3 CD.

- CD-ROM, CD-I, CDV, VCD, DVD oder Computer-CDs sind jedoch nicht möglich.
- 1 Drücken Sie die Taste **SOURCE** ein- oder mehrmals, um **CD** auszuwählen.
- 2 Drücken Sie am System die Taste **OPEN/CLOSE**, um das CD-Fach zu öffnen.
→ **OPEN** wird angezeigt, wenn Sie das CD-Fach öffnen.
- 3 Eine CD, mit bedruckter Seite nach oben, einlegen und auf **OPEN/CLOSE** drücken, um die CD-Lade zu schließen.
→ **READY** wird angezeigt, während der CD-Spieler den Inhalt einer CD absucht. Die Gesamtzahl der Tracks und die gesamte Wiedergabedauer (oder die Gesamtzahl der Alben und Tracks für MP3-CDs) werden angezeigt.
- 4 **▶▶** drücken, um mit dem Abspielen zu beginnen.
→ Aktuelle Titelnummer und vergangene Abspielzeit des Titels werden während des CD-Abspielens angezeigt.
- 5 Zur Unterbrechung des Abspielens **▶▶** drücken. **▶▶** erneut drücken, um mit dem Abspielen fortzufahren.

→ Die Anzeige wird zum Festbild, und die vergangene Abspielzeit blinkt, wenn das Abspielen unterbrochen wird.

- 6 Zum Anhalten des CD-Abspielens **STOP** ■ drücken.

Hinweis: CD-Abspielen hört auch dann auf, wenn:

- Die CD-Lade geöffnet wird.
- Die CD am Ende angekommen ist.
- Sie eine andere Quelle wählen: **TAPE, TUNER, USB** oder **MP3 IN**.
- Sie für **Standby** drücken.

Wahl eines anderen Titels

- **◀◀** oder **▶▶** (**◀/▶** auf der Fernbedienung) einmal oder wiederholt drücken, bis die gewünschte Titelnummer in der Anzeige erscheint.
- **▶▶** drücken, um mit dem Abspielen zu beginnen.

Finding a passage within a track

- 1 **◀◀** oder **▶▶** (**◀/▶** auf der Fernbedienung) drücken und gedrückt halten.
→ Die CD wird mit geringer Lautstärke und hoher Geschwindigkeit abgespielt.
- 2 **◀◀** oder **▶▶** (**◀/▶** auf der Fernbedienung) sobald Sie die gewünschte Passage erkennen.
→ Normales Abspielen wird fortgesetzt.

Abspielen einer MP3/WMA-Disc

- 1 Legen Sie eine MP3/WMA-Disc ein.
→ Die Disc-Lesezeit kann, aufgrund der vielen auf einer Disc befindlichen Lieder, 10 Sekunden überschreiten.
→ "xx xx" wird angezeigt. xx lautet die aktuelle Albumnummer und xx ist die aktuelle Tracknummer.
- 2 Drücken Sie **ALBUM+/-** um ein gewünschtes Album zu wählen.
- 3 Drücken Sie **◀◀ / ▶▶** (**◀/▶** auf der Fernbedienung) um einen gewünschten Titel zu wählen.
→ Die Albumnummer ändert sich entsprechend, wenn Sie den ersten Track eines Albums durch Drücken von **◀◀** (**◀** auf der Fernbedienung) oder den letzten Track eines Albums durch Drücken von **▶▶** (**▶** auf der Fernbedienung).
- 4 Drücken Sie **▶▶** um mit der Wiedergabe zu beginnen.

CDs zur wiedergabe

Auf dieser Anlage können alle Digital-Audio-CDs, finalisierte Digital-Audio-CD-Recordable-Disks (CDR) und finalisierte Digital-Audio-CD-ReWritable-Disks (CDRW) wiedergegeben werden.

MP3-CDs (CD-ROMs mit MP3-Titeln)



Unterstützte MP3 Disc-Formate:

- ISO9660, Joliet, UDF 1,5
- Größtmögliche Anzahl Titel: 511 (je nach Dateinamenlänge)
- Größtmögliche Anzahl Alben: 311
- Unterstützte Abtastfrequenzen: 32 kHz, 44,1 kHz, 48 kHz
- Unterstützte Bitraten: 32~256 (kbps), variable Bitraten

Verschiedene Abspielmodi : SHUFFLE und REPEAT

Sie können die diversen Abspielmodi vor dem oder beim Abspielen wählen.

REPEATspielt den aktuellen Titel ununterbrochen ab

REPEAT ALL ... Titel der gesamten CD werden in zufälliger Reihenfolge abgespielt

SHUF Titel der gesamten CD/ des Programms werden in zufälliger Reihenfolge abgespielt

- 1 Zur Auswahl des Wiedergabemodus drücken Sie **MODE** auf der Fernbedienung vor oder während der Wiedergabe, bis die gewünschte Funktion auf dem Display angezeigt wird.
 - 2 **▶||** drücken, um mit dem Abspielen zu beginnen, wenn in der STOP-Position befindlich.
 - 3 Um zur normalen Wiedergabe zurückzukehren, drücken Sie **MODE** bis die verschiedenen SHUFFLE/ REPEAT-Modi nicht mehr angezeigt werden.
- Zum Aufheben Ihres Abspielmodus können Sie auch **STOP ■** drücken.

Programmieren von Titelnummern

In der STOP-Position programmieren, um Ihre CD-Titel in der gewünschten Reihenfolge zu wählen und zu speichern. Wenn Sie wollen, können Sie einen Titel mehr als einmal speichern. Bis zu 20 Titel können abgespeichert werden.

- 1 Drücken Sie in der STOP-Position die Taste **PROG** auf der Fernbedienung, um in den Programmiermodus zu wechseln.
- 2 **◀◀ / ▶▶ (|◀ / ▶|)** auf der Fernbedienung) benutzen, um Ihre gewünschte Titelnummer zu wählen.
- Zur Wiedergabe von MP3/WMA-Discs drücken Sie die Tasten **ALBUM+/-** und **◀◀ / ▶▶ (|◀ / ▶|)** auf der Fernbedienung), um das gewünschte Album und den Titel für die Programmierung auszuwählen.
→ Die ausgewählte Tracknummer und **PROG** blinken auf dem Display.
- 3 **PROG** auf der Fernbedienung drücken, um die zu speichernde Titelnummer zu bestätigen.
- 4 Schritt 2-3 wiederholen, um alle gewünschten Titel zu wählen und zu speichern.
- 5 Drücken Sie **▶||** drücken, um mit dem Abspielen Ihres CD-Programms zu beginnen.

Hinweis:

- Falls gewünscht, können Sie dem aktuellen Programm zusätzliche Stücke hinzufügen. Stellen Sie sicher, dass sich das Gerät in der STOP-Position befindet und Sie die Zahl von 20 Stücken nicht überschritten haben.

Löschen eines Programms

Sie können das Programm durch folgendes löschen:

- einmaliges Drücken von **STOP ■** in der STOP-Betriebsart;
- zweimaliges Drücken von **STOP ■** beim Abspielen;
- Drücken, um die CD-Lade zu öffnen;
→ **PROG** verschwindet aus der Anzeige.

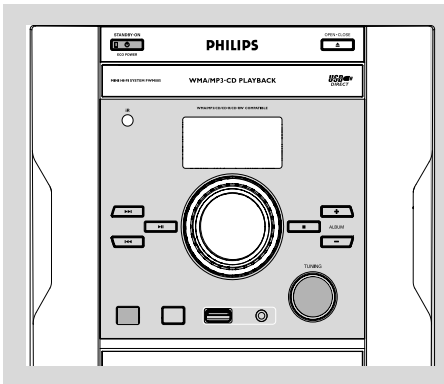

Einstellen auf Radiosender

- 1 Drücken Sie die Taste **SOURCE** ein- oder mehrmals, um **TUNER** auszuwählen.
- 2 Drücken Sie ein- oder mehrmals die Taste **BAND**, um das gewünschte Frequenzband zu wählen: MW, FM MONO oder FM ST (Stereo).
- 3 Stellen Sie mithilfe des Reglers **TUNING** die Frequenz des gewünschten Radiosenders ein.

Hinweis:

– Das System verfügt über eine externe MW-Antenne und eine feste UKW-Antenne. Für einen optimalen MW-Empfang richten Sie die MW-Schleifenantenne aus, bis Sie das stärkste Signal gefunden haben. Für einen optimalen UKW-Empfang fahren Sie die UKW-Antenne aus und richten sie aus, bis Sie das stärkste Signal gefunden haben.

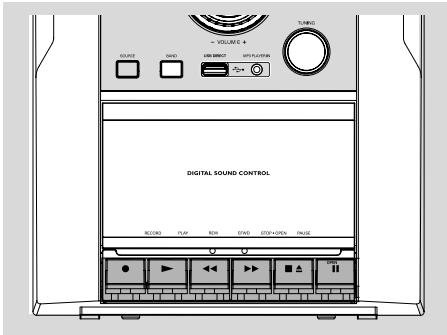

WICHTIG!

– Vor der Wiedergabe einer cassette das Band auf Schlupf prüfen und gegebenenfalls mit Hilfe eines Bleistifts straffziehen. Andernfalls kann es zu Bandsalat oder einem Bruch des Bandes im Laufwerksmechanismus kommen.

– Das Band in C-120-cassetten ist extrem dünn und wird leicht verformt oder beschädigt. Die Verwendung von C-120-cassetten ist in dieser Anlage nicht zu empfehlen.

– Bewahren Sie die cassetten bei Zimmertemperatur auf und lassen Sie sie nicht in der Nähe eines Magnetfeldes (z.B. von einem Transformator, Fernsehgerät oder Lautsprecher) liegen.

Abspielen von Cassetten

- 1 Drücken Sie die Taste **SOURCE** ein- oder mehrmals, um **TAPE** auszuwählen.
→ In der Anzeige erscheint **TAPE** während des gesamten Cassetten-Abspielvorgangs.
- 2 **STOP-OPEN** ■ ▲ drücken, um das Cassettenfach zu öffnen.
- 3 Eine bespielte Cassette einlegen und das Cassettenfach schließen.
→ Legen Sie die Cassette mit der offenen Seite nach unten und der vollen Spule nach links ein.
- 4 **PLAY** ► drücken, um mit dem Abspielen zu beginnen.
- 5 Zum Unterbrechen des Abspielens **PAUSE** ■■ drücken. Zur Fortsetzung diese Taste erneut drücken.
- 6 Drücken Sie **REW** ◀◀ oder **F.FWD** ▶▶ um den schnellen Bandrücklauf oder -vorlauf durchzuführen.
- 7 Zum Anhalten des Bandes **STOP-OPEN** ■ ▲ drücken.

Hinweis:

- Bei der Wiedergabe, die Tasten werden am Bandende automatisch abgeschaltet.
- Die Cassettenastaten werden nach Abschluss des Schnellvor- oder -rücklaufs nicht freigegeben.

Allgemeine informationen über die aufnahme

- Die Aufnahme ist zulässig, solange Urheberrechte oder sonstige Rechte Dritter nicht verletzt werden.
- Dieses Deck ist für die Aufnahme auf METALL- (IEC IV) Cassetten ungeeignet. Für die Aufnahme sollten Sie ausschließlich NORMAL-Cassetten (IEC I) benutzen, deren Zungen nicht herausgebrochen wurden.
- Der beste Aufnahmepegel wird automatisch festgelegt. Die Änderung der LAUTSTÄRKE- oder DBB-Einstellungen hat keinen Einfluss auf den Aufnahmevorgang.
- Die Aufnahmequalität hängt von der verwendeten Aufnahmequelle und dem Bandmaterial ab und kann Änderungen unterliegen.
- Während der ersten und letzten 7 Sekunden findet keine Aufnahme statt, wenn das Vorspannband an den Aufnahmeköpfen vorbeiläuft.
- Um das versehentliche Löschen einer Aufnahme zu verhindern, die Cassette vor sich halten und die Zunge links herausbrechen. Aufzeichnung auf dieser Seite ist nicht mehr möglich. Um diese Aufnahme- bzw. Löschsperre aufzuheben, kann die entstandene Öffnung mit einem Klebeband abgedeckt werden.

Synchro Start CD-Aufzeichnung

- 1 Drücken Sie die Taste **SOURCE** ein- oder mehrmals, um **CD** auszuwählen.
- 2 Eine CD einlegen und, falls gewünscht, Titelnummern programmieren.
- 3 **STOP-OPEN** ■ ▲ drücken, um das Cassettenfach zu öffnen.
- 4 Eine geeignete Cassette in das Cassettenfach einlegen und das Cassettenfach zudrücken.
- 5 **RECORD** ● drücken, um mit dem Überspielen zu beginnen.
→ Das Abspielen des CD-Programms beginnt automatisch ab CD-/Programm-Beginn nach 7 Sekunden. Der CD-Spieler braucht nicht gesondert gestartet zu werden.

Auswahl und Aufnahme einer bestimmten Passage innerhalb eines Titels

- **REW** ◀◀ oder **F.FWD** ▶▶ drücken und gedrückt halten.
 - Zur Unterbrechung des CD-Abspielens ▶|| drücken.
 - Die Aufnahme beginnt ab dieser exakten Stelle im Titel, wenn man **RECORD** ● drücken.
- 6 Zum Unterbrechen des Abspielens **PAUSE** || drücken. Zur Fortsetzung diese Taste erneut drücken.
 - 7 Zum Anhalten der Aufnahme **STOP•OPEN** ■ ▲ drücken.

Überspielen vom Radio

- 1 Auf den gewünschten Radiosender einstellen (siehe "Einstellen auf Radiosender").
- 2 **STOP•OPEN** ■ ▲ drücken, um das Cassettenfach zu öffnen.
- 3 Eine geeignete Cassette in das Cassettendeck einlegen und das Cassettenfach zudrücken.
- 4 **RECORD** ● drücken, um mit dem Überspielen zu beginnen.
- 5 Zum Unterbrechen des Abspielens **PAUSE** || drücken. Zur Fortsetzung diese Taste erneut drücken.
- 6 Zum Anhalten der Aufnahme **STOP•OPEN** ■ ▲ drücken.

Aufnahmen von externen Quellen

- 1 Schließen Sie ein USB-Massenspeichergerät oder ein externes Gerät an (siehe "Externe Quellen").
- 2 Drücken Sie zur Auswahl der Quelle die Taste **SOURCE**.
- 3 Starten Sie die Wiedergabe der ausgewählten Quelle.
- 4 Eine geeignete Cassette in das Cassettendeck einlegen und das Cassettenfach zudrücken.
- 5 **RECORD** ● drücken, um mit dem Überspielen zu beginnen.
- 6 Zum Unterbrechen des Abspielens **PAUSE** || drücken. Zur Fortsetzung diese Taste erneut drücken.
- 7 Zum Anhalten der Aufnahme **STOP•OPEN** ■ ▲ drücken.

Externe Signalquellen

Verwenden eines USB-Massenspeichergeräts

Durch Anschluss eines USB-Massenspeichergeräts an das Hi-Fi-System können Sie die im Gerät gespeicherte Musik über die leistungsfähigen Lautsprecher des Hi-Fi-Systems wiedergeben.

Kompatible USB-Massenspeichergeräte

Mit dem Hi-Fi-System können Sie folgende

Geräte verwenden:

- USB-Flashspeicher (USB 2.0 oder USB 1.1)
- USB-Flashplayer
- Speicherkarten (zusätzlicher Speicherkartenleser für den Anschluss an das Hi-Fi-System erforderlich)

Anmerkungen:

- *Bei einigen USB-Flashplayern (oder -Speichergeräten) werden die gespeicherten Inhalte mithilfe einer Technologie zum Urheberrechtsschutz aufgenommen. Solche geschützten Inhalte können auf keinem anderen Gerät (wie etwa diesem Hi-Fi-System) wiedergegeben werden.*
- *Kompatibilität der USB-Verbindung dieses*

Geräts:

a) *Dieses Produkt unterstützt die meisten USB-*

Massenspeichergeräte, die den Standards für USB-Massenspeichergeräte entsprechen.

i) *Bei den meisten Massenspeichergeräten handelt es sich um Flash-Laufwerke, Memory Sticks usw.*

ii) *Wird das Fenster "Wechseldatenträger" angezeigt, nachdem Sie ein Massenspeichergerät an Ihren Computer angeschlossen haben, entspricht das Gerät wahrscheinlich den Standards für Massenspeichergeräte und ist somit mit Ihrem Mikrosystem kompatibel.*

b) *Wenn Ihr Massenspeichergerät eine Batterie/ einen Akku bzw. eine Stromquelle benötigt: Vergewissern Sie sich, dass Sie eine neue Batterie/ einen neuen Akku eingelegt bzw. das USB-Gerät zuvor geladen haben, und schließen Sie es dann erneut an das Produkt an.*

– *Unterstützte Musikdateien:*

a) *Dieses Gerät unterstützt nur ungeschützte Musik mit den folgenden Dateierweiterungen:*

.mp3

.wma

b) Musikdateien, die Sie online gekauft haben, werden nicht unterstützt, da diese mit Digital Rights Management (DRM) urheberrechtlich geschützt sind.

c) Die folgenden Dateierweiterungen werden nicht unterstützt:

.wav; .m4a; .m4p; .mp4; .aac und andere.

– *Zwischen dem USB-Anschluss Ihres Computers und dem Produkt kann auch dann keine direkte Verbindung hergestellt werden, wenn sich MP3- und/oder WMA-Dateien auf Ihrem Computer befinden.*

Unterstützte Formate:

- USB- oder Speicherdateiformat FAT12, FAT16, FAT32 (Sektorengreöße: 512 - 65.536 Bytes)
- MP3-Bitrate (Datenrate): 32-320 Kbps und variable Bitrate
- WMA Version 9 oder früher
- Nesting von Verzeichnissen bis auf maximal 8 Ebenen
- Anzahl von Alben/Ordnern: maximal 511
- Anzahl von Stücken/Titeln: maximal 511
- ID3-Tag v2.0 oder höher
- Dateiname in Unicode UTF8 (Maximallänge: 128 Bytes)

Das System kann folgende Formate nicht wiedergeben bzw. unterstützen:

- Leere Alben: Ein leeres Album ist ein Album, das keine MP3-/WMA-Dateien enthält; es wird nicht im Display angezeigt.
- Nicht unterstützte Dateiformate werden übersprungen. Das bedeutet z. B.: Word-Dokumente mit der Erweiterung .doc oder MP3-Dateien mit der Erweiterung .dlf werden ignoriert und nicht wiedergegeben.
- Audiodateien in den Formaten AAC, WAV, PCM
- DRM-geschützte WMA-Dateien
- WMA-Dateien im Lossless oder VBR-Format

Übertragung von Musikdateien vom PC auf ein USB-Massenspeichergerät

Sie können Ihr Lieblingsstücke auf einfache Weise per Ziehen und Ablegen vom PC in ein USB-Massenspeichergerät übertragen.

Beim Flashplayer können Sie außerdem die zugehörige Musikverwaltungs-Software für die Übertragung von Musikdateien verwenden.

Möglicherweise können diese WMA-Dateien allerdings aus Kompatibilitätsgründen nicht wiedergegeben werden.

Anordnung der MP3/WMA-Dateien auf dem USB-Massenspeichergerät

Das Hi-Fi-System durchsucht die MP3/WMA-Dateien in der Reihenfolge Ordner/ Unterordner/Titel. Beispiel:

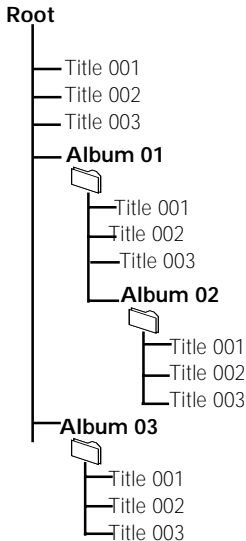

Speichern Sie Ihre MP3/WMA-Dateien je nach Erfordernissen in unterschiedlichen Ordnern oder Unterordnern.

Anmerkungen:

- "00" wird als Album angezeigt, wenn Sie die MP3-/WMA-Dateien nicht in Alben auf Ihrer CD geordnet haben.
- Stellen Sie sicher, dass die Dateinamen von MP3-Dateien mit .mp3 enden.
- Verwenden Sie den Windows Media Player 10 (oder höher) zum Brennen/Umwandeln von DRM-geschützten WMA-Dateien! Weitere Informationen zum Windows Media Player und WM DRM (Windows Media Digital Rights Management) finden Sie im Internet unter www.microsoft.com.

Wiedergabe von einem USB-Massenspeichergerät

- 1 Schließen Sie ein USB-Gerät korrekt an (siehe "Optionale Verbindung").
- 2 Drücken Sie die Taste **SOURCE** ein- oder mehrmals, um **USB** auszuwählen.
→ **TRRCK** wird angezeigt, wenn keine Audiodatei auf dem USB-Gerät gefunden wird.
- 3 Spielen Sie die Audiodateien des USB-Geräts ab wie Alben bzw. Stücke auf einer CD (Siehe CD/MP3/WMA Wiedergabe).

Anmerkungen:

- Aus Kompatibilitätsgründen können die Angaben zu Alben/Stücken sich von den entsprechenden Angaben der Musikverwaltungs-Software des Flashplayers unterscheiden.
- Nicht-englische Dateinamen oder ID3-Tags werden als — angezeigt.

Anschluss eines externen Gerätes

- 1 Die Buchsen Audio out des externen Geräts (iPod-Spieler oder MP3-Spieler) mit den Buchsen **MP3 PLAYER IN** der Anlage verbinden.
- 2 Drücken Sie die Taste **SOURCE** ein- oder mehrmals, um **MP3 IN** auszuwählen.
→ "MP3 IN" angezeigt wird.

Hinweis:

- *Sämtliche Klangregelungs=funktionen (z.B. DSC, DBB, usw.) stehen zur Verfügung.*
- *Siehe die Bedienungsanleitung der angeschlossenen Zusatzgeräte für nähere Einzelheiten.*

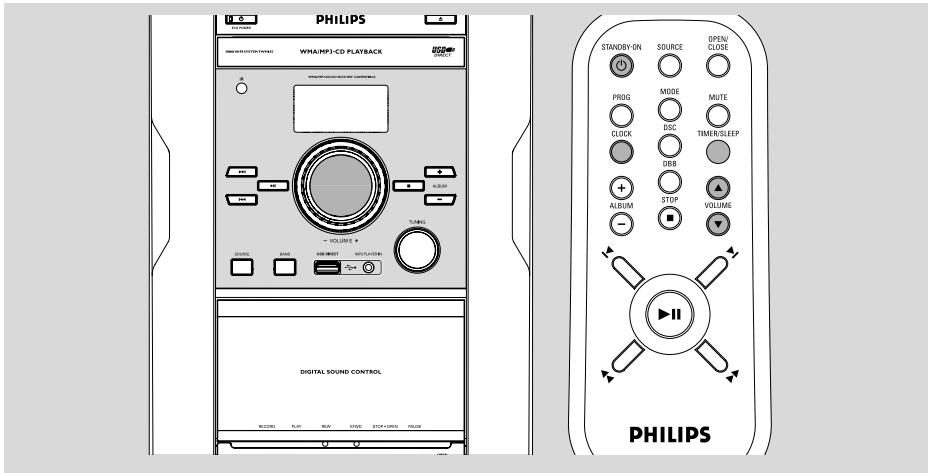

Einstellen der Uhrzeit

- 1 Halten Sie im Standby-Modus die Taste **CLOCK** gedrückt.
→ Die Uhrzeitiffern für die Stunden blinken.
- 2 Stellen Sie die Stunden über den Lautstärkereglere **VOLUME** oder durch Drücken der Taste **VOLUME ▲/▼** auf der Fernbedienung ein.
- 3 **CLOCK** erneut drücken.
→ Die Uhrzeitiffern für die Minuten blinken.
- 4 Stellen Sie die Minuten über den Lautstärkereglere **VOLUME** oder durch Drücken der Taste **VOLUME ▲/▼** auf der Fernbedienung ein.
- 5 **CLOCK** drücken, um die Zeit zu bestätigen.

Hinweis:

– Wurde die Uhrzeit nicht eingestellt, wird 0:00 angezeigt.

Sleep-Timer-einstellung

Mit der Funktion Sleep Timer ist es möglich, die Anlage zu einer voreingestellten Zeit automatisch auf Standby zu schalten.

- 1 Drücken Sie im aktiven Modus wiederholt auf der Fernbedienung die Taste **TIMER/SLEEP**, bis die gewünschte Timer-Option angezeigt wird.
→ Die zu wählenden Einstellungen lauten wie folgt (Zeit in Minuten):
SLP0FF → SLP120 → SLP90 → SLP60 → SLP45 → SLP30 → SLP15 → SLP0FF
→ In der Anzeige erscheint „s“ wenn aktiviert, und dies verschwindet, wenn deaktiviert.
- 2 **Zum Abbrechen der Einschlaffunktion** drücken Sie entweder ein- oder mehrmals die Taste **TIMER/SLEEP** auf der Fernbedienung, bis "SLP0FF" angezeigt wird, oder die Taste **STANDBY-ON** , um in den Standby-Modus zu wechseln.

Zum Prüfen der verbleibenden Zeitspanne nach Aktivierung des Sleep-Timers

- Taste **TIMER/SLEEP** einmal drücken.

TIMER einstellen

- Die Anlage kann zu einer voreingestellten Zeit automatisch die Wiedergabe von CD, TUNER, oder USB einschalten und somit zum Wecken benutzt werden.

WICHTIG!

- Vor der Einstellung des Timers sicherstellen, dass die Uhrzeit richtig eingestellt wurde.
- Der Timer wird immer eingeschaltet, nachdem er eingestellt wurde.
- Der Timer startet nicht, wenn gerade eine Aufnahme läuft.
- Die Lautstärke bei Timer-Betrieb wird stufenweise von einem Mindestpegel erhöht, bis der zuletzt eingestellte Lautstärkepegel erreicht wird (Liegt der zuletzt eingestellte Lautstärkepegel unterhalb des Wertes 15, wird die Lautstärke allmählich vom Mindestpegel bis zum Wert 15 angehoben).

- 1 Drücken Sie im Standby-Modus die Taste **TIMER/SLEEP**.
→ Die Uhrzeitziffern für die Stunden blinken.
- 2 Drücken Sie ein- oder mehrmals die Taste **SOURCE**, um die gewünschte Quelle auszuwählen.
- Stellen Sie sicher, dass die Signalquelle vorbereitet wurde.
CD – die CD einlegen.
TUNER – den gewünschten Radiosender einstellen.
USB – zur Verbindung mit einem externen USB-Massenspeichergerät.
- 3 Stellen Sie die Stunden über den Lautstärkeregler **VOLUME** oder durch Drücken der Taste **VOLUME ▲/▼** auf der Fernbedienung ein.
- 4 **TIMER/SLEEP** erneut drücken.
→ Die Uhrzeitziffern für die Minuten blinken.
- 5 Stellen Sie die Minuten über den Lautstärkeregler **VOLUME** oder durch Drücken der Taste **VOLUME ▲/▼** auf der Fernbedienung ein.

- 6 **TIMER/SLEEP** drücken, um die Zeit zu bestätigen.
→ Der Timer ist nun aktiviert und auf dem Display wird angezeigt .

So deaktivieren Sie den Timer,

- Drücken Sie im Standby-Modus die Taste **TIMER/SLEEP**.
→  wird ausgeblendet, wenn der Timer deaktiviert ist.

Hinweis:

- Wird die voreingestellte Uhrzeit erreicht, und CD/USB ist nicht verfügbar, wird automatisch TUNER ausgewählt.
- Wenn während der Einstellung des Timers innerhalb 90 Sekunden keine Taste gedrückt wird, beendet das Gerät die Betriebsart zur Timereinstellung automatisch.

Technische Daten

VERSTÄRKER

1 KHz
(Niedriger Kanal - beide Kanäle verstärkt)
..... 30 W pro Kanal (8 Ω)
10 KHz
(Hoher Kanal - beide Kanäle verstärkt)
..... 30 W pro Kanal (8 Ω)
Gesamtausgangsleistung 120 W
Rauschabstand \geq 62 dBA (IEC)
Frequenzgang 63 – 16000 Hz, \pm 3 dB

CD-SPIELER

Frequenzbereich 63 – 16000 Hz
Störabstand 65 dBA

RADIOEMPfang

FM-Wellenbereich 87.5 – 108 MHz
MW-Wellenbereich 531 – 1602 kHz

CASSETTENECK

Frequenzgang
Normale Cassette (Typ I) 125 – 8000 Hz (8 dB)
Störabstand
Normale Cassette (Typ I) 35 dBA
Jaulen \leq 0.4% DIN

USB-Spieler

USB 12Mb/s, V1.1
..... Mit dem Hi-Fi-System können Sie folgende
Geräte verwenden MP3-/WMA-Dateien
Anzahl von Alben/Ordnern maximal 511
Anzahl von Stücken/Titeln maximal 511

LAUTSPRECHER

2-Wege Bassreflex-System
Impedanz 8 Ω
Tieftöner (Woofer) 1x10 cm
Hochtöner (Tweeter) 1x5 cm
Abmessungen (B x H x T) 21.5x34.9x17.5 (cm)

ALLGEMEINE

Versorgungsspannung 220 – 230 V / 50 Hz
Abmessungen (B x H x T) 22x29.2x27.2 (cm)
Gewicht (mit / ohne Lautsprecher)
..... approx. 8.9 / 4.2 kg

Änderungen der technischen Daten und des äußeren Erscheinungsbildes ohne vorherige Angabe vorbehalten.

Reinigen des Gehäuses

- Benutzen Sie ein weiches Tuch, das mit einer milden Reinigungslösung angefeuchtet ist. Verwenden Sie keine Lösung, die Alkohol, Spiritus, Ammoniak oder Scheuermittel enthält.

Reinigen von CDs

- Reinigen Sie verschmutzte CDs mit einem Reinigungstuch. Wischen Sie die CD geradlinig von der Mitte zum Rand hin sauber.
- Verwenden Sie keine Lösungsmittel wie Benzin, Verdüner, handelsübliche Reinigungsmittel oder Antistatikspray für analoge Schallplatten.

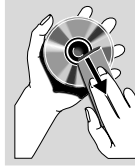

Reinigung der CD-Laseroptik

- Nach längerem Betrieb kann sich Schmutz oder Staub auf der CD-Laseroptik ansammeln. Für eine einwandfreie Wiedergabequalität empfiehlt es sich, die Laseroptik mit dem Spezialreinigungsset für CD-Laseroptiken von Philips (Lens Cleaner) oder einem anderen handelsüblichen Spezialreiniger zu reinigen. Befolgen Sie die Anweisung in der Anleitung zu Reinigungsset.

Reinigung der Tonköpfe und Bandlaufvorrichtungen

- Zur Gewährleistung guter Aufnahme- und Wiedergabequalität sind die mit A, B und C bezeichneten Teile (im nachstehenden Diagramm) ca. alle 50 Betriebsstunden reinigen.
- Benutzen Sie ein mit einer Reinigungsflüssigkeit oder Alkohol angefeuchtetes Wattestäbchen.
- Die Tonköpfe können auch durch das Abspielen einer Reinigungscassette gereinigt werden.

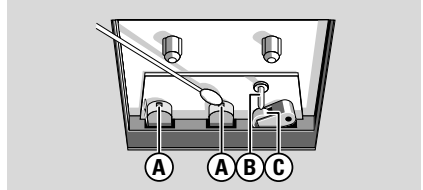

Entmagnetisieren der Tonköpfe

- Benutzen Sie ein bei Ihrem Händler erhältliches Entmagnetisierungsband.

Fehlersuche

ACHTUNG

Versuchen Sie auf keinen Fall, das Gerät selbst zu reparieren; dadurch erlischt der Garantieanspruch. Öffnen Sie das Gehäuse nicht, da die Gefahr von elektrischen Schlägen besteht.

Wenn eine Fehlfunktion auftritt, prüfen Sie zuerst die unten aufgeführten Punkte, bevor Sie das Gerät zur Reparatur bringen. Wenn Sie einen Fehler anhand dieser Empfehlungen nicht beheben können, wenden Sie sich an Ihren Händler oder an eine Kundendienststelle.

Symptom

Lösung

CD-BETRIEB

"No disc" wird angezeigt.

- Eine CD einlegen.
- Prüfen Sie, ob die CD nicht falschherum eingelegt wurde.
- Warten, bis die kondensierte Feuchtigkeit auf der Optik verschwunden ist.
- CD austauschen oder reinigen, siehe "Wartung und Pflege".
- Eine finalisierte CD-RW oder CD-R einlegen.

RADIOEMPfang

Schlechte Empfangsqualität.

- Den Abstand zwischen dem Micro-HiFi-System und dem Fernsehgerät oder Videorecorder vergrößern.

KASSETTENBETRIEB/AUFNAHME

Keine Aufnahme oder Wiedergabe möglich.

- Kassettenlaufwerksteile reinigen, siehe "Wartung und Pflege".
- Nur Kassetten vom Typ NORMAL (IEC I).
- Die Öffnung mit einem Stück Klebeband zukleben.

ALLGEMEIN

Das System reagiert nicht auf Tastendruck.

- Den Netzstecker ziehen und wieder in die Steckdose stecken und die Anlage wieder einschalten.

Kein Ton oder schlechte Wiedergabequalität.

- Lautstärke anpassen.
- Sicherstellen, dass die Lautsprecher richtig angeschlossen wurden.
- Prüfen, ob das blanke Kabelende richtig festgeklemmt ist.

Linker und rechter Kanal sind vertauscht.

- Lautsprecheranschlüsse und Aufstellung überprüfen.

Fernbedienung funktioniert nicht ordnungsgemäß.

- Die Entfernung zwischen Fernbedienung und Anlage verringern.
- Die Batterien mit der richtigen Polung (+/- Symbole)) wie angegeben einlegen.
- Die Batterien austauschen.
- Richten Sie die Fernbedienung direkt auf den IR-Sensor der Anlage.

Der Timer funktioniert nicht.

- Uhrzeit richtig einstellen.
- Taste **TIMER/SLEEP** zum Einschalten des Timers drücken.
- Wenn eine Aufnahme läuft, die Aufnahme stoppen.

Die Uhrzeit-/Timereinstellung wurde gelöscht.

- Die Stromversorgung wurde unterbrochen oder das Netzkabel wurde vom Netz getrennt. Zeitanzeige/Timer rücksetzen.