

MP3-CD mini muzikinis centras

FWM 143

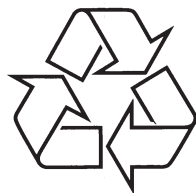

Daugiau apie firmos "Philips" gaminius galite sužinoti
pasauliniame Interneto tinkle. Svetainės adresas:
<http://www.philips.com>

Naudojimosi instrukcijų knygelė

PROBLEMŲ SPRENDIMAS

Problema	Sprendimas
Nuotolinio valdymo pultelis neveikia	<ul style="list-style-type: none">✓ Prieikite arčiau prie sistemos.✓ Įdėkite baterijas atsižvelgdami į poliškumą (+ ir -)✓ Pakeiskite baterijas.✓ Nukreipkite pultelį tiesiai link IR sensoriaus.
Neveikia žadintuvas	<ul style="list-style-type: none">✓ Teisingai nustatykite laikrodį.✓ Spauskite TIMER ON/OFF norėdami įjungti žadintuvą.✓ Jei vyksta įrašymas, sustabdykite jį.
Laikrodžio / žadintuvo nustatymai ištrinti	<ul style="list-style-type: none">✓ Elektros tiekimas buvo sutrikęs arba laidas buvo atjungtas. Iš naujo nustatykite laikrodį ir žadintuvą.

ĮSPĖJIMAS

Prietaiso valdymas, reguliavimas ar atliekami veiksmai, jei jie neaprašyti šioje instrukcijų knygelėje, gali sukelti pavojingą spinduliavimą ar kitokius nesaugius veiksmus.

**KLASĖ 1 LAZERINIS
PRODUKTAS**

PROBLEMŲ SPRENDIMAS

ĮSPĖJIMAS

Jokiu būdu nemėginkite taisyti įrenginio patys, nes taip pažeisite garantijos sąlygas.

Nebandykite ardyti prietaiso, nes kyla elektros smūgio pavojus.

Jeigu atsiranda problemų, patikrinkite toliau aprašytą informaciją. Jeigu negalite išspręsti problemos pagal šiuos patarimus, konsultuokitės su pardavėju arba klientų aptarnavimo centru.

Problema	Sprendimas
----------	------------

KOMPAKTINIŲ DISKŲ GROTVAS

“No disc” rodoma ekrane	<ul style="list-style-type: none">✓ Įdėkite diską.✓ Įsitikinkite, kad diskas įdėtas teisinga puse.✓ Palaukite, kol nusigaruos susikaupusi drėgmė nuo lęšio.✓ Pakeiskite arba nuvalykite diską (žiūrėkite skyrelį “Priežiūra”)✓ Naudokite tik užbaigtus, CD-RW, CD-R arba MP3 tipo diskus.
-------------------------	---

RADIJO PRIĖMIMAS

Radio signalas prastas	<ul style="list-style-type: none">✓ Patraukite savo prietaisą toliau nuo televizoriaus ar vaizdo grotuvo.
------------------------	---

KASEČIŲ GROTVAS / ĮRAŠYMAS

Įrašymas arba grojimas negalimas	<ul style="list-style-type: none">✓ Išvalykite kasečių dekų dalis, žiūrėkite skyrelį “Priežiūra”.✓ Naudokite tik Normal (IEC I) tipo kasetes įrašymui.✓ Priklijuokite gabalėlį lipnios juostos, jei apsauginės plokštelės nulaužtos.
----------------------------------	--

BENDRA

Sistema nereaguoja į mygtukų paspaudimus	<ul style="list-style-type: none">✓ Atjunkite sistemą nuo elektros tinklo ir įjunkite ją vėl.
--	---

Garso nesigirdi arba jis prastos kokybės	<ul style="list-style-type: none">✓ Pereguliuokite garsumą✓ Atjunkite ausines✓ Įsitikinkite, kad garsiakalbiai prijungti teisingai.✓ Įsitikinkite, kad apnuoginta laido dalis yra pritvirtinta.
--	--

Sumaišyti kairysis ir dešinysis garso signalai	<ul style="list-style-type: none">✓ Patikrinkite garsiakalbių prijungimą ir pastatymą.
--	--

KLAUSYMOSI SAUGUMAS

Klausykitės vidutiniu garsumu.

- Klausymasis su ausinėmis dideliu garsu gali pažeisti klausą. Šis įrenginys gali sukelti garsus, kurių gali pakakti klausos pažeidimui klausantis netgi trumpiau nei vieną minutę. Aukštesnio decibelų lygio garsas yra pritaikytas tiemas, kas jau turi problemų su klausia.
- Garsas gali būti apgaulingas. Klausantis ilgiau ausis prisitaiko prie “komfortiško lygio” garso, kuris yra stipresnis. Todėl ilgiau klausantis tai, kas atrodo normalu, gali iš tikro pažeisti jūsų klausą. Todėl prieš klausantis ilgesnį laiką, nustatykite saugų garsumo lygį ir jo nedidinkite.

Saugaus garsumo lygio nustatymas

- Nustatykite garsumą ant žemo lygio.
- Lėtai didinkite garso lygį, kol girdėsite jį komfortiškai, aiškiai be trikdžių.

Klausykitės apribotais laiko periodais

- Per ilgą klausymasis netgi normaliu lygiu gali pažeisti klausą.
- Todėl apribokite naudojamą įrenginiu darydami pertraukas.

Įsitikinkite, kad laikotės šių patarimų, kai klausotės su ausinėmis.

- Klausykitės normaliu garsumo lygiu darydami pertraukas.
- Nedidinkite garsumo, kai jūsų ausis prisitaiko prie normalaus garso lygio.
- Nedidinkite garsumo tiek, kad nebegalėtumėte girdėti, kas darosi aplinkui.
- Atsargiai naudokitės įrenginiu arba nustokite juo naudotis, jeigu iškyla potencialiai pavojinga situacija.
- Nesinaudokite ausinėmis, kai važiuojate automobiliu, važiuojate dviračiu, riedučiais ir t.t. Tai gali sukelti eismo pavojų ir gali būti nelegalu.

TURINYS

Bendra informacija

Priedami priedai	5
Aplinkosaugos informacija	5
Saugumo informacija	5

Pasiruošimas

Sujungimai prietaiso galinėje pusėje	6
Papildomas prijungimas	7
Baterijų įdėjimas į nuotolinio valdymo pultelį	7

Valdymas

Valdymo mygtukai ant prietaiso ir nuotolinio valdymo pultelyje	8-9
--	-----

Pagrindinės funkcijos

Sistemos įjungimas	10
Energiją taupantis automatinis budėjimo režimo įjungimas	10
Garsumo ir garso reguliavimas	10

CD / MP3 valdymas

Disko grojimas	11
Kito takelio pasirinkimas	11
Reikiamos vietos takelyje radimas	11
MP3 disko grojimas	11-12
Grojimo režimai: REPEAT (Kartojimas), SHUFFLE (Atsitiktinis)	12
Takelių numerių programavimas	12
Programos ištrynimasis	12

Radioj priėmimas

Radioj stočių nustatymas	13
--------------------------------	----

Kasečių valdymas / Įrašymas

Kasečių grojimas	14
Bendra informacija apie įrašymą	14
Sinchroniškas įrašymas iš kompaktinio disko	14
Įrašymas iš radioj	14

Išoriniai šaltiniai

Išorinio šaltinio klausymasis	15
-------------------------------------	----

Laikrodis / Žadintuvas

Laikrodžio nustatymas	16
Žadintuvo nustatymas	16
Žadintuvo įjungimas ir išjungimas	16
Miego laikmačio įjungimas / išjungimas	16

Priežiūra

Techninės charakteristikos

Problemų sprendimas

Seno produkto išmetimas

Jūsų produktas pagamintas iš aukštos kokybės medžiagų ir komponentų, kurie gali būti perdirbti arba naudojami dar kartą.

Jeigu šis nubrauktas konteinerio simbolis yra prie produkto, tai reiškia, kad produktas pagamintas pagal Europos Direktyvą 2002/96/EC.

Pasidomėkite apie vietinę nenaudojamų elektrinių ir elektroninių produktų surinkimo sistemą.

Laikykitės vietinių taisyklių ir neišmeskite senų įrenginių kartu su kitomis šiukšlėmis. Taisyklingas senų produktų atsikratymas nedarys žalos aplinkai ir žmonių sveikatai.



PRIEŽIŪRA

Sistemos valymas

- Naudokite minkštą, lengvai sudrėkintą audinį su švelniais valikliais. Nenaudokite valiklių su alkoholiu, spiritu, amoniaku bei abrazyvais.

Diskų valymas

- Kai diskas susipurvina, valykite jį specialiu valymo audiniu. Valykite nuo centro kraštų link.
- Nenaudokite valiklių, tokių kaip benzolas, skiediklis, įprastų valiklių ar antistatinių purškiklių, skirtų analoginiams įrašams.



Lęšio valymas

- Po ilgo naudojimo purvas ar dulkės gali susikaupti ant lęšio. Norėdami užtikrinti gerą grojimo kokybę, valykite lęšį su Philips kompaktinių diskų lęšių valikliu arba kitu valikliu. Sekite nurodymus ant valiklio.

Galvutėlių ir velenėlių valymas

- Norėdami užtikrinti gerą grojimo ir įrašymo kokybę, valykite galvutes **A**, velenėlius **B** ir spaustukus **C**, kaip parodyta paveikslėlyje, kaskart po 50 valandų grojimo.
- Dekos dalių valymui naudokite vatos tamponėlį, suvilgytą alkoholiu arba specialiu valymo skysčiu.
- Galvutes taip pat galite išvalyti vieną kartą pragrajė valymo kasetę.

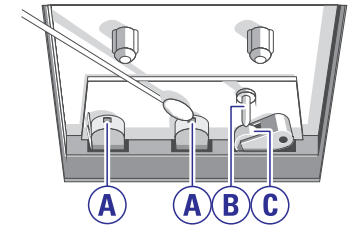

Galvutėlių išmagnetinimas

- Naudokite išmagnetinimo kasetę, kurią galite nusipirkti pas prietaiso pardavėjus.

TECHNINĖS CHARAKTERISTIKOS

STIPRINTUVAS

Išėjimo galia	2 x 20 W RMS
Signalu/triukšmo santykis	≥ 62 dBA (IEC)
Atsakymo dažnis63 – 16000 Hz, ±3 dB
Garsiakalbių varža	8 Ω
Ausinių varža	32-1000 Ω

KOMPAKTINIŲ DISKŲ GROTVAS

Dažnių diapazonas63-16000 Hz
Signalu/triukšmo santykis	65 dBA

RADIJO IMTUVAS

FM bangų diapazonas87,5 – 108 MHz
MW bangų diapazonas522 – 1710 MHz

KASEČIŲ DEKA

Atsakymo dažnis	
Normal tipo kasetė (type I)	125 – 8000 Hz (8dB)

Signalu/triukšmo santykis	
Normal tipo kasetė (type I)	35 dBA
Vibracija	≤ 0,4 % DIN

GARSIAKALBIAI

Bosų refleksinė sistema	
Išmatavimai (plotis x aukštis x gylis)	190 x 292 x 183 (mm)

BENDRA INFORMACIJA

Elektros tiekimas	220 – 230 V / 50 Hz
Išmatavimai (plotis x aukštis x gylis)	220 x 292 x 285 (mm)
Svoris (su / be garsiakalbių)	Apie 7,7 / 3,8 kg

Techninės charakteristikos ir dizainas gali keistis be perspėjimo.

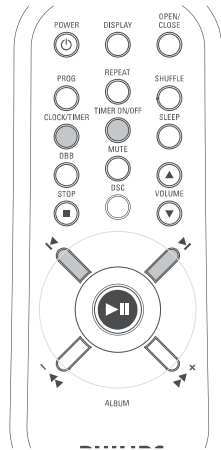
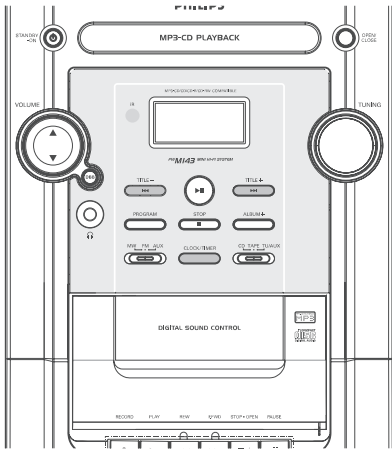

Laikrodžio nustatymas

1. Bet kokiame režime, spauskite **CLOCK/TIMER** du kartus.
→ Laikrodžio valandų skaitmenys ima mirksėti.
2. Spauskite **TITLE +/-** arba **▶▶▶ (◀ / ▶▶▶)** nuotolinio valdymo pultelyje) norėdami nustatyti valandas.
3. Spauskite **CLOCK/TIMER** dar kartą.
→ Laikrodžio minučių skaitmenys ima mirksėti.
4. Spauskite **TITLE +/-** arba **▶▶▶ (◀ / ▶▶▶)** nuotolinio valdymo pultelyje) norėdami nustatyti minutes.
5. Spauskite **CLOCK/TIMER** norėdami patvirtinti laiką.

Pastaba:

– Jei laikrodis nebuvo nustatytas, bus rodoma 0:00.

Žadintuvo nustatymas

- Sistema gali būti naudojama kaip žadintuvas. Kompaktinių diskų grotuvas arba radijas gali įsijunti nustatytu laiku. Prieš nustatant žadintuvą, pirmiausia turi būti nustatytas laikrodis.
 - Jei joks mygtukas nepaspaudžiamas per 7 sekundes žadintuvo nustatymo metu, sistema išjungs nustatymą automatiškai.
1. Aktyviame režime, paspauskite ir palaikykite **CLOCK/TIMER** daugiau nei 2 sekundes.
 2. Spauskite **TITLE +/-** arba **▶▶▶ (◀ / ▶▶▶)** nuotolinio valdymo pultelyje) norėdami nustatyti valandas.

3. Spauskite **CLOCK/TIMER** dar kartą.
→ Laikrodžio minučių skaitmenys ima mirksėti.
4. Spauskite **TITLE +/-** arba **▶▶▶ (◀ / ▶▶▶)** nuotolinio valdymo pultelyje) norėdami nustatyti minutes.
5. Spauskite **CLOCK/TIMER** norėdami patvirtinti laiką.
→ Žadintuvas dabar nustatytas ir įjungtas.

Žadintuvo įjungimas ir išjungimas

- Budėjimo arba grojimo režime, paspauskite **TIMER ON/OFF** vieną kartą.
→ Ekrane rodomas ☉, jei žadintuvas yra įjungtas. Jis dingsta, kai žadintuvas išjungiamas.

Miego laikmačio įjungimas / išjungimas

Miego laikmatis leidžia išjungti sistemą automatiškai po tam tikro laiko.

- Spauskite **SLEEP** nuotolinio valdymo pultelyje pakartotinai, norėdami pasirinkti laiką, po kurio sistema išsijungs.
→ Ekrane rodoma **SLEEP** ir laiko pasirinkimai: 120, 90, 60, 45, 30, 15, OFF.
- Norėdami išjungti, spauskite **SLEEP** tol, kol pasirodys OFF, arba paspauskite **STANDBY-ON** (☉) (POWER) nuotolinio valdymo pultelyje).

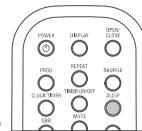

Sveikiname įsigijus naują įrenginį ir sveiki prisijungę prie Philips!

Norėdami pilnai išnaudoti Philips teikiamus privalumus, užregistruokite įrenginį www.philips.com/welcome.

Šis prietaisas atitinka Europos Bendrijos radijo trikdžių reikalavimus.

Pridedami priedai

- 2 garsiakalbiai
- nuotolinio valdymo pultelis

Aplinkosaugos informacija

Nereikalingos pakavimo medžiagos nebuvo naudojamos. Mes padarėme viską, kad šią pakuotę būtų galima lengvai išardyti ir išskirstyti į tris medžiagas: kartoną (dėžutė), polistirolių (apsaugos) ir polietileno (maišeliai, apsauginiai skirtukai).

Jūsų prietaisas pagamintas iš medžiagų, kurios gali būti perdirbamos jei prietaisą išardo specializuota kompanija. Prašome laikytis vietos reikalavimų keliamų pakavimo medžiagų, išnaudotų baterijų ir senos įrangos išmetimui.

Saugumo informacija

- Prieš naudodamiesi sistema, įsitikinkite, kad veikimo įtampa, nurodyta ant prietaiso informacinio skydelio (arba veikimo įtampa, nurodyta šalia įtampos pasirinkimo jungiklio) sutampa su įtampa jūsų elektros tinkle. Jei ne, susisiekite su prietaiso pardavėju.
- Pastatykite prietaisą ant lygaus, tvirto ir stabilaus paviršiaus.
- Pastatykite prietaisą gerai ventiliuojamoje vietoje, kad apsaugotumėte jį nuo perkaitimo. Palikite bent 10 centimetrų atstumą nuo galinės ir viršutinės prietaiso dalies ir 5 centimetrų atstumą nuo šonų.
- Niekuomet neuždenkite ventiliavimo angų laikraščiais, staltiesėmis, užuolaidomis ir pan., nes tai trukdys ventilacijai.
- Saugokite sistemą, baterijas ir diskus nuo drėgmės, lietaus, smėlio ir šilumos šaltinių, tokių kaip šildymo prietaisai ar tiesioginė saulė.
- Nestatykite atviros ugnies šaltinių (pvz. žvakijų) ant prietaiso.

- Nestatykite daiktų su skysčiais ant prietaiso (pvz. vazų).
- Saugokite prietaisą nuo vandens lašėjimo ar aptaškymo.
- Prietaisą statykite netoli nuo elektros rozetės, kad ją visuomet galėtumėte lengvai pasiekti.
- Jei prietaisas įnešamas iš šaltos į šiltą aplinką, arba pastatomas labai drėgnoje patalpoje, drėgmė gali susikondensuoti ant lęšio sistemos viduje. Jei taip nutinka, kompaktinių diskų grotuvas neveiks tinkamai. Palikite prietaisą įjungtą į elektros tinklą, tačiau neįdėkite disko maždaug valandai, kai vėl bus galima normaliai naudotis.
- Mechaninės prietaiso dalys yra savaime susitepančios ir papildomai jų tepti nereikia.
- Apsaugokite baterijas nuo per didelio karščio šaltinio, kaip saulė, ugnis arba panašiai.
- **Kai prietaisas yra budėjimo režime, jis vis tiek naudoja elektros energiją. Jei norite visiškai išjungti prietaisą, ištraukite kištuką iš rozetės.**

Neteisėtas saugomų įrašų, įskaitant kompiuterio programas, failus, transliacijas ar garso įrašus, kopijavimas yra baudžiamasis pažeidimas. Šio įrenginio nederėtų naudoti tokiems tikslams.



**Būkite atsakingi
Gerbkite autorines teises.**

PASIRUOŠIMAS

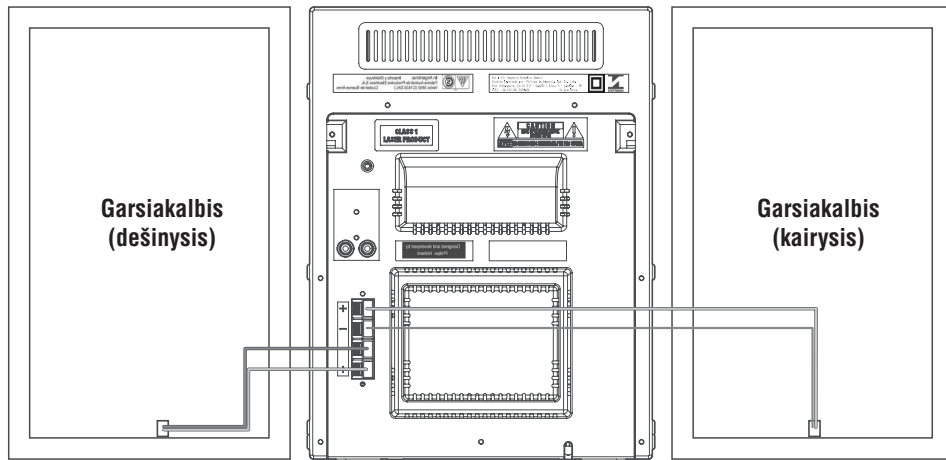

Sujungimai prietaiso galinėje pusėje

Prietaiso informacinis skydelis yra pritvirtintas prietaiso galinėje pusėje.

Energijos tiekimas

Prieš įjungdami prietaisą į elektros tinklą, įsitikinkite, kad visi sujungimai baigti.

ĮSPĖJIMAS!

- Geriausia prietaiso darbui naudokite originalius elektros laidus.
- Niekomet nieko neperjunginėkite kai prietaisas yra įjungtas į elektros tinklą.

Norint apsaugoti sistemą nuo perkaitimo, joje yra įdiegtas saugiklis. Todėl sistema persijungs į budėjimo režimą prie ekstremalių veikimo sąlygų. Jeigu taip nutinka, leiskite sistemai atvėsti prieš naudodami ją toliau (yra ne visuose modeliuose).

Garsiakalbių prijungimas

Priekiniai garsiakalbiai

Prijunkite garsiakalbių laidus prie garsiakalbių jungiklių, dešinįjį garsiakalbį prie "R" ir kairįjį prie "L", spalvotą laidą (pažymėtą) prie "+", o juodą (nepažymėtą) – prie "-".

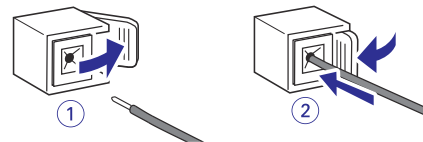

- Pilnai įkiškite apnuogintą laido dalį į jungiklius, kaip parodyta.

Pastabos:

- Geriausia veikimui, naudokite pridedamus garsiakalbius.
- Neprijunkite daugiau nei vieno garsiakalbio nė prie vienos poros +/- terminalų.
- Neprijunkite mažesnės varžos garsiakalbių nei yra pridedami. Prašome atsizvelgti į skyrelį "Techninės charakteristikos" šioje instrukcijoje.

KASEČIŲ VALDYMAS / ĮRAŠYMAS

Norėdami pasirinkti ir įrašyti takelio dalį:

- Paspauskite ir palaikykite **REW** ◀◀ arba **F.FWD** ▶▶. Atleiskite juos, kai atpažinsite reikiamą dalį.
- Norėdami sustabdyti grojimą, spauskite ▶||.
- Įrašymas prasidės nuo sustabdymo taško takelyje, kai paspausite **RECORD** ●.
- 6. Norėdami padaryti pauzę, spauskite **PAUSE** ||. Spauskite dar kartą norėdami pratęsti.
- 7. Norėdami sustabdyti įrašymą, spauskite **STOP-OPEN** ■▲.

Įrašymas iš radijo

1. Įjunkite pageidaujama radijo stotį (žiūrėkite skyrelį "Radijo stočių nustatymas").
2. Spauskite **STOP-OPEN** ■▲ norėdami atidaryti kasečių dėklos dureles.
3. Įdėkite tinkamą kasetę ir uždarykite dureles.
4. Spauskite **RECORD** ● norėdami pradėti įrašymą.
5. Norėdami padaryti pauzę, spauskite **PAUSE** ||. Spauskite dar kartą norėdami pratęsti.
6. Norėdami sustabdyti įrašymą, spauskite **STOP-OPEN** ■▲.

IŠORINIAI ŠALTINIAI

Išorinio šaltinio klausymasis

1. Prijunkite išorinio įrenginio audio išėjimus (TV, VCR, Lazerinio diskų grotuvo, DVD grotuvo, CD grotuvo) prie **AUX IN** lizdų sistemoje.
2. Šaltinio pasirinkimo jungtuką nustatykite ant **TU/AUX**.
3. Režimo jungtuką nustatykite ant **AUX**.
→ Ekrane rodomas užrašas "AUX".

Pastaba:

- Šiame režime galite naudotis visomis garso valdymo funkcijomis (DSC arba DBB, pvz.).
- Norėdami sužinoti daugiau, skaitykite prijungto įrenginio instrukcijas.

Norėdami įrašyti, skaitykite "Kasečių valdymas / Įrašymas".

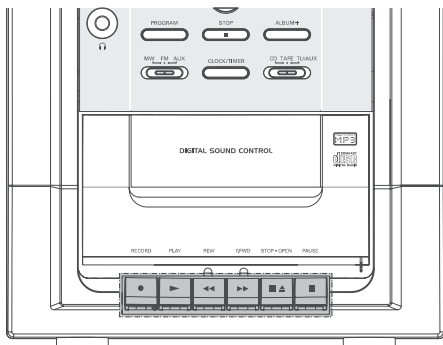

Kasečių grojimas

1. Šaltinių jungiklį nustatykite ties **TAPE**.
→ **[TAPE]** rodomas ekrane kol grojamos kasetės.
2. Spauskite **STOP-OPEN** ■ ▲ norėdami atidaryti kasečių dėką.
3. Įdėkite įrašytą kasetę ir uždarykite dureles.
→ Kasetę dėkite atvirąja dalimi žemyn ir pilnąja rite kairėje pusėje.
4. Spauskite **PLAY** ► norėdami pradėti grojimą.
5. Norėdami padaryti pauzę, spauskite **PAUSE** II. Spauskite dar kartą, norėdami pratęsti grojimą.
6. Spauskite **REW** ◀◀ arba **F.FWD** ▶▶ norėdami greitai prasukti kasetę reikiama kryptimi.
7. Norėdami sustabdyti kasetės grojimą spauskite **STOP-OPEN** ■ ▲.

Pastabos:

- Grojimo metu, mygtukai yra automatiškai atleidžiami kasetei pasibaigus. Norėdami išjungti prietaisą, spauskite **STANBY-ON** ⏻ (POWER ⏻ nuotolinio valdymo pultelyje).
- Greito prasukimo metu mygtukai automatiškai neatsšoks kasetės gale. Spauskite **STOP-OPEN** ■ ▲ norėdami tai padaryti.

Bendra informacija apie įrašymą

- Įrašymas galimas tik tuo atveju, jei nepažeidžiamos trečiųjų šalių autorinės ar kitos teisės.
- Įrašymui naudokite tik **NORMAL** (IEC type I) kasetes, kurių apsauginės plokštelės nėra nulaužtos. Šis prietaisas netinkamas įrašinėti **METAL** (IEC IV) tipo kasetes.
- Geriausias įrašymo lygis yra nustatomas automatiškai. Garsumo arba **DBB** reguliavimas neturės įtakos įrašui.
- Įrašo kokybė priklauso nuo įrašymo šaltinio kokybės bei įrašymo kasetės.
- Kasetės pradžioje ir pabaigoje, 7 sekundes įrašas nėra įmanomas.
- Norėdami apsaugoti kasetę nuo atsitiktinio ištrynimo, laikydami kasetę prieš save nulaužkite kairiąją plokštelę. Įrašymas toje kasetės pusėje bus nebeįmanomas. Jei vis tik norėsite ją perrašyti, užklijuokite tarpelius lipnia juosta.

Sinchroniškas įrašymas iš kompaktinio disko

1. Šaltinio jungiklį nustatykite ties **CD**.
2. Įdėkite diską ir jei reikia, suprogramuokite pageidaujamus takelius.
3. Spauskite **STOP-OPEN** ■ ▲ norėdami atidaryti kasečių dėkos dureles.
4. Įdėkite tinkamą kasetę ir uždarykite dureles.
5. Spauskite **RECORD** ● norėdami pradėti įrašymą.
→ Kompaktinio disko grojimas pradėdamas automatiškai nuo pradžios, praėjus 7 sekundėms. Jums nereikia atskirai paleisti kompaktinių diskų grotuvo.

Papildomas prijungimas

Papildomi įrenginiai ir sujungimo laidai nėra pateikiami. Norėdami sužinoti daugiau, skaitykite prijungiamo įrenginio instrukcijas.

Papildomų įrenginių prijungimas

Naudokite "cinch" tipo laidą, norėdami sujungti **AUX IN** ir analoginį išėjimą prijungtame įrenginyje (TV, VCR, Lazerinių diskų grotuve, DVD grotuve arba CD grotuve).

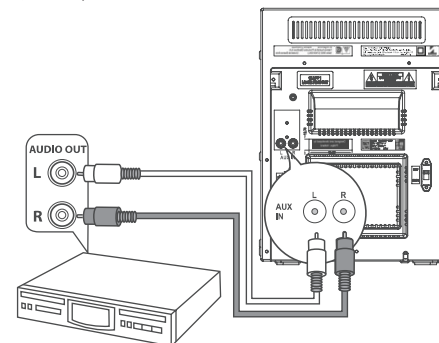

Pastaba:

- Jeigu prijungiate įrenginį, turintį tik **mono** išėjimą (vieną kanalą), prijunkite laidą prie **AUX left** lizdo. Taip pat galite naudoti "single to double" tipo laidą (garsas išliks mono).

Baterijų įdėjimas į nuotolinio valdymo pultelį

Įdėkite dvi R03 arba AAA tipo baterijas į nuotolinio valdymo pultelį atsižvelgdami į poliškumą, kurį nurodo ženklai "+" ir "-" baterijų skyrelyje.

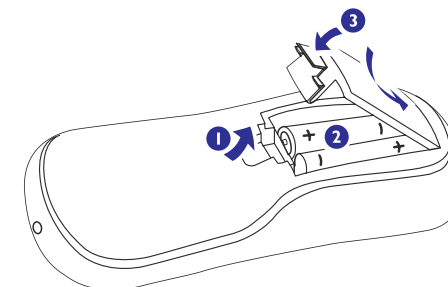

ATSARGIAI!

- Išimkite baterijas, jei jos išsekę arba nebus naudojamos ilgą laiką.
- Nemaišykite senų baterijų su naujomis, nenaudokite skirtingų tipų baterijų tuo pačiu metu.
- Baterijų sudėtyje yra cheminių medžiagų, tad jos turi būti išmetamos atitinkamai.

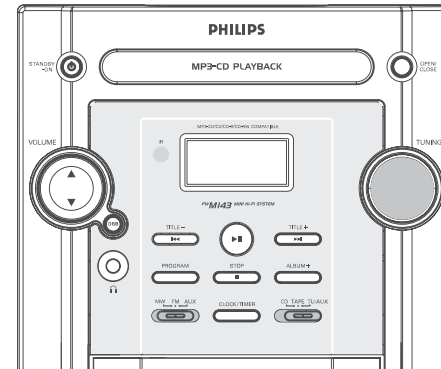
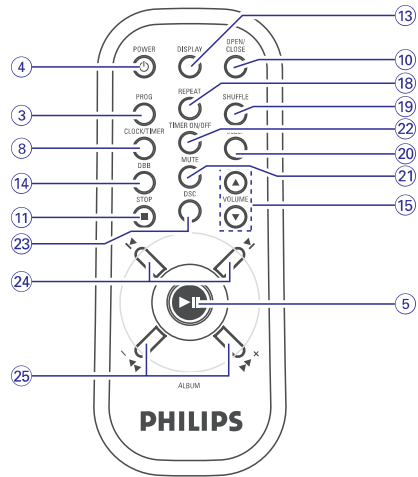

Radio stočių nustatymas

1. Šaltinių jungiklį nustatykite ties **TU/AUX**
2. Pasirinkite pageidaujimą bangų diapazoną: **MW** arba **FM**.
→ **[TUNER]** rodomas ekrane.
3. Pasukite **TUNING** reguliatorių norėdami surasti reikiamą dažnį.

Pastaba:

- Sistemoje yra įdiegta MW antena ir įtvirtinta FM antena. Geriausiam MW priėmimui, pasukinėkite visą prietaisą, kol gausite stipriausią signalą. Geriausiam FM priėmimui, pilnai ištieskite FM anteną ir ją pasukinėkite, kol gausite stipriausią signalą.

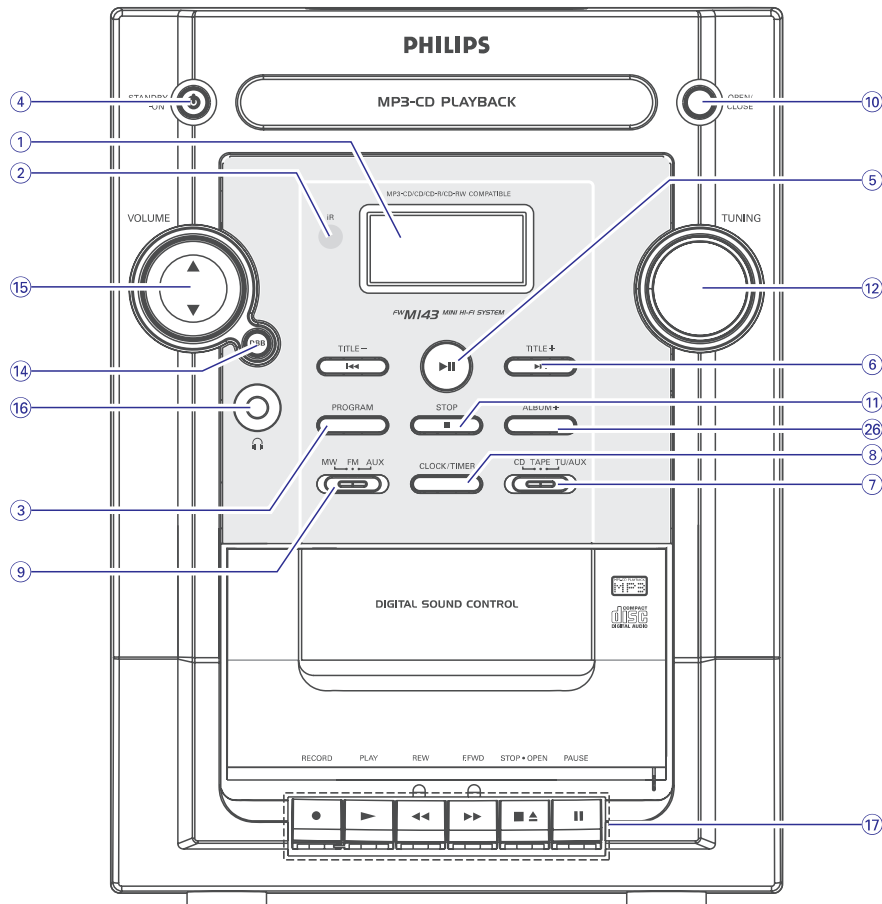

Palaikomi MP3 diskų formatai:

- ISO9660, Joliet, UDF 1.5
- Maksimalus takelių skaičius: 511 (priklausomai nuo failų pavadinimų ilgio)
- Maksimalus albumų skaičius: 99
- Palaikomi dažniai: 32 kHz, 44.1 kHz, 48 kHz
- Palaikomi bitų dažnis: 32 ~ 256 (kbps), kintantys dažniai

Grojimo režimai: REPEAT (Kartojimas), SHUFFLE (Atsitiktinis)

Jūs galite pasirinkti ir keisti grojimo režimus prieš pradėdami grojimą ar jau grojimo metu.

REPEAT (Kartoti vieną) – nuolat kartoja tą patį takelį

REPEAT ALL (Kartoti visus) – kartoja visus takelius arba programą

SHUF (Atsitiktiniai) – visi takeliai grojami atsitiktine tvarka

SHUF and REPEAT ALL (Kartoti atsitiktiniai) – kartoja visus disko arba programos takelius atsitiktine tvarka

1. Norėdami pasirinkti pageidaujamą grojimo režimą, spauskite **SHUFFLE** arba **REPEAT** nuotolinio valdymo pultelyje prieš pradėdami grojimą ar jau grojimo metu, kol ekrane pasirodys pageidaujama funkcija.
 2. Spauskite **▶||** norėdami pradėti grojimą, jei jis yra STOP pozicijoje.
 3. Norėdami grįžti prie įprasto grojimo, spauskite **SHUFFLE** arba **REPEAT** nuotolinio valdymo pultelyje, kol jie nebebus rodomi ekrane.
- Jūs taip pat galite išjungti grojimo režimą paspaudę **STOP ■**.

Takelių numerių programavimas

Programuokite, kai grojimas sustabdytas, norėdami išsaugoti takelius tam tikra tvarka. Jei norite, galite išsaugoti tą patį takelį daugiau nei vieną kartą. Atmintyje galima išsaugoti iki 20 takelių.

1. Spauskite **PROGRAM (PROG)** nuotolinio valdymo pultelyje norėdami įjungti programavimo režimą.
2. Spauskite **TITLE +/- ◀◀** arba **▶▶ (◀ / ▶)** nuotolinio valdymo pultelyje norėdami pasirinkti pageidaujamą takelio numerį.
→ Pasirinkto takelio numeris ir **PROG** mirksės ekrane.
3. Spauskite **PROGRAM (PROG)** nuotolinio valdymo pultelyje norėdami patvirtinti rodomą takelio numerį.
4. Kartokite **2** ir **3** žingsnius, kol pasirinksite visus pageidaujamus takelius.
5. Norėdami pradėti programos grojimą, spauskite **▶||**.

Pastaba:

- *Jei norite, jūs galite pridėti papildomų takelių prie esamos programos. Įsitinkite, kad grojimas sustabdytas ir jūs neviršijate 20 takelių.*

Programos ištrynimasis

Jūs galite ištrinti programą:

- paspaudę **STOP ■** vieną kartą, kai grojimas sustabdytas;
- paspaudę **STOP ■** grojimo metu;
- atidarę kompaktinių diskų skyrelį;
- pasirinkę kitą grojimo šaltinį
→ **PROG** neberodomas ekrane.

Valdymo mygtukai ant prietaiso ir nuotolinio valdymo pultelyje

1. Skystųjų kristalų ekranas

- rodo sistemos statusą

2. iR (Infraraudonųjų spindulių) sensorius

- Infraraudonųjų spindulių sensorius

3. PROGRAM (PROG)

- kompaktiniams diskams – programuoja takelius ir peržiūri programą

4. STANDBY-ON (POWER)

- Perjungia sistemą į budėjimo režimą arba išjungia ją

5. ▶||

- **kompaktiniams diskams / MP3:** pradeda groti arba pauzė

6. TITLE +/- ◀◀ / ▶▶

- **kompaktiniams diskams / MP3:** peršoka į dabartinio takelio pradžią / prieš tai buvusį / sekantį takelį. (paspauskite ir palaikykite) greitai ieško atgal ir į priekį takelyje/diske.

- **laikrodžiui / žadintuvui:** reguliuoja valandas / minutes laikrodžio ar žadintuvo režime

7. Šaltinio pasirinkimas (CD/TAPE/TUNER/AUX)

- pasirenka atitinkamą garso šaltinį: kompaktinis diskas / kasetė / radijo imtuvas / išorinis įrenginys.

8. Laikrodis / žadintuvas

- nustato laikrodžio ar žadintuvo funkcijas

9. Bangų pasirinkimas (MW/FM/AUX)

- **radijo imtuve:** pasirenka bangų diapazoną: MW arba FM
- **AUX režime:** pasirenka AUX režimą.

10. Atidaryti / uždaryti

- atidaro / uždaro kompaktinių diskų skyrelį

11. STOP ■

- **kompaktiniams diskams / MP3:** sustabdo disko grojimą arba ištrina kompaktinio disko programą

12. TUNING

- reguliuoja radijo stotis

13. Ekranas

- rodo dabartinį laiką

14. DBB (Dinaminis bosų stiprinimas)

- stiprina žemus dažnius

15. VOLUME ▲ / ▼

- reguliuoja garsumo lygį

16. 🎧

- ausinių lizdas

17. Kasečių dekų veiksmai

RECORD ●: pradeda įrašymą

PLAY ▶: pradeda grojimą

REW ◀◀ / F.FWD ▶▶: greitai persuka kasetę atgal ar pirmyn

STOP-OPEN ■ ▲: sustabdo kasetės grojimą; atidaro kasečių dėką

PAUSE ||: pauzė grojime ar įrašyme

18. REPEAT

- **kompaktiniams diskams / MP3:** kartoja takelį / programą / visą kompaktinį diską

19. SHUFFLE

- **kompaktiniams diskams / MP3:** groja takeliu kompaktiniame diske atsitiktine tvarka

20. SLEEP

- įjungia / išjungia arba pasirenka miego laikmačio laiką

21. MUTE

- įjungia / išjungia grojimo garsą

22. TIMER ON/OFF

- įjungia / išjungia laikmatį

23. DSC (Skaitmeninis garso valdymas)

- pasirenka garso nustatymus: CLASSIC / JAZZ / POP / ROCK

24. ◀ / ▶

- **kompaktiniams diskams / MP3:** peršoka į dabartinio takelio pradžią / prieš tai buvusį / sekantį takelį

- **kompaktiniams diskams / MP3:** (paspauskite ir palaikykite) greitai ieško reikiamos atkarpos atgal ar pirmyn tame pačiame takelyje / kompaktiniame diske

- **laikrodžiui / žadintuvui:** reguliuoja valandas / minutes laikrodžio ar žadintuvo režime

25. ALBUM +/- ◀◀ / ▶▶

- **MP3:** pasirenka albumą

26. ALBUM +

- **MP3:** grįžta į aukštesnį albumą.

PAGRINDINĖS FUNKCIJOS

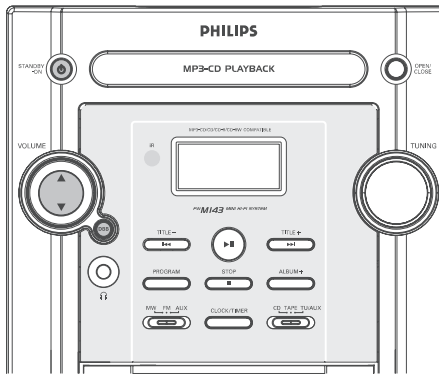

SVARBU:

Prieš įjungdami prietaisą atlikite visus pasiruošimui reikalingus veiksmus.

Sistemos įjungimas

- Spauskite **STANDBY-ON** (arba **POWER** nuotolinio valdymo pultelyje)
→ Sistema įsijungs ir paleis paskutinį naudotą šaltinį.

Perjungti sistemą į Eco Power budėjimo režimą

- Spauskite **STANDBY-ON** (arba **POWER** nuotolinio valdymo pultelyje)
→ Sistemoje įjungiamas Eco Power budėjimo režimas (dega ECO POWER lemputė) arba įprastinis ekranlėlis su laikrodžiu.
→ Garsumo lygis (bet ne garsesnis nei 15), garso nustatymai, paskutinis pasirinktas šaltinis ir radijo imtuvo nustatymai bus išsaugoti grotuvo atmintyje.
- Jeigu sistema yra įprastiniame budėjimo režime su laikrodžiu, paspauskite **STANDBY-ON** (**POWER** nuotolinio valdymo pultelyje) 3 sekundes arba daugiau, norėdami įjungti Eco Power režimą ir atvirksčiai.

Energiją taupantis automatinis budėjimo režimo įjungimas

Energijos taupymo funkcija automatiškai perjungia prietaisą į budėjimo režimą jei per 30 minučių po kompaktinio disko ar kasetės grojimo pabaigos nepaspaudžiamas joks mygtukas.

Garsumo ir garso reguliavimas

- Spauskite **VOLUME ▲ / ▼** norėdami padidinti ar sumažinti garsumą.
→ Ekране rodomas garsumo lygis VOL ir skaičius nuo 0 iki 40.
 - Paspauskite **DBB** norėdami įjungti ar išjungti bosų stiprinimą.
→ Ekране rodoma **DBB** jei ši funkcija yra aktyvuota.
 - Paspauskite **DSC** nuotolinio valdymo pultelyje norėdami pasirinkti pageidaujama garso efektą: CLASSIC, JAZZ, POP arba ROCK.
 - Spauskite **MUTE** nuotolinio valdymo pultelyje norėdami tuoj pat išjungti garsą.
→ Grojimas tęsis be garso, o ekране bus rodoma **MUTE**.
- Norėdami vėl įjungti garsą:
 - spauskite **MUTE** dar kartą
 - pareguliuokite garsumą



CD / MP3 VALDYMAS

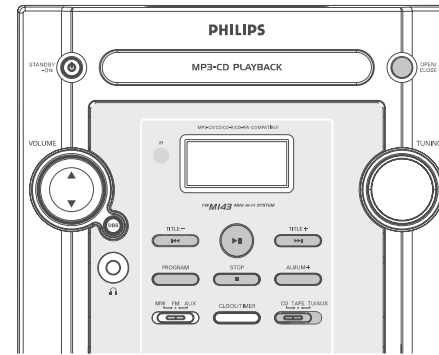

SVARBU:

Kompaktinių diskų grotuvo lėšis jokiū būdu neturėtų būti liečiamas.



Disko grojimas

Šis kompaktinių diskų grotuvas gali nuskaityti šiuos kompaktinių diskų tipus: CD-Recordable, CD-Rewritable ir MP3.

- CD-ROM, CD-I, CDV, VCD, DVD ar kompiuteriniai diskai negali būti nuskaityti.
- Nustatykite šaltinio pasirinkimą ties **CD** (Kompaktinis diskas)
 - Spauskite **OPEN / CLOSE** ant prietaiso norėdami atidaryti kompaktinių diskų skyrelį.
→ **OPEN** rodoma kai atidarote kompaktinių diskų skyrelį.
 - Įdėkite diską spausdinta puse į viršų ir paspauskite **OPEN / CLOSE** ant prietaiso norėdami uždaryti kompaktinių diskų skyrelį.
→ **READ** rodoma kol kompaktinių diskų grotuvas skaito disko turinį, o tuomet takelių skaičius ir jų bendra trukmė (arba albumų ir takelių skaičius, jei tai MP3 diskas) parodomi.
 - Spauskite **▶||** norėdami pradėti grojimą
→ Dabartinio takelio numeris ir praėjęs laikas rodomas disko grojimo metu.
 - Norėdami grojime padaryti pauzę, spauskite **▶||**. Paspauskite **▶||** dar kartą, kai norite pratęsti grojimą.
→ Ekranas "užšąla" ir praėjęs laikas mirksi, kai grojimas sustabdomas.

- Norėdami sustabdyti disko grojimą, spauskite **STOP**.

Pastaba: Kompaktinio disko grojimas taip pat bus sustabdytas, kai:

- kompaktinių diskų skyrelio durelės atidaromos
- diskas pagrojamas iki pabaigos
- jūs pasirenkate kitą šaltinį (kasetę, radiją arba išorinį įrenginį)
- perjungiate grotuvą į budėjimo režimą.

Kito takelio pasirinkimas

- Spauskite **TITLE -/+** arba **▶▶|** (arba **◀|**) nuotolinio valdymo pultelyje vieną ar daugiau kartų, kol pageidaujamo takelio numeris parodomas ekране.
- Spauskite **▶||** norėdami pradėti grojimą.

Reikiamos vietos takelyje radimas

- Paspauskite ir palaikykite **TITLE -/+** arba **▶▶|** (arba **◀|**) nuotolinio valdymo pultelyje
→ Diskas grojamas dideliu greičiu ir mažu garsu.
- Kai randate reikiama atkarpa, atleiskite **TITLE -/+** arba **▶▶|** (arba **◀|**) nuotolinio valdymo pultelyje
→ Normalus grojimas tęsiasi.

MP3 disko grojimas

- Įdėkite MP3 diską.
→ Disko nuskaitymas gali trukti daugiau nei 10 sekundžių dėl didelio takelių skaičiaus diske.
→ **XX YY** rodoma. **XX** yra grojamo albumo numeris, o **YY** yra grojamo takelio numeris.
- Spauskite **ALBUM +** (**ALBUM -/+**) nuotolinio valdymo pultelyje norėdami pasirinkti pageidaujama albumą.
- Spauskite **TITLE -/+** arba **▶▶|** (arba **◀|**) nuotolinio valdymo pultelyje norėdami pasirinkti pageidaujama takelį.
→ Albumo numeris keisis atitinkamai kai pasieksite pirmą takelį albume paspaudę **TITLE -** (arba **◀|** nuotolinio valdymo pultelyje) arba paskutinį takelį paspaudę **TITLE +** (arba **▶▶|** nuotolinio valdymo pultelyje).
- Spauskite **▶||** norėdami pradėti grojimą.